

SzP-23311/23
SzP-S-1351/23

**SZKOŁA POLICJI
W KATOWICACH**
ul. gen. Zygmunta Waltera-Jankego 276,
40-684 KATOWICE,
woj. śląskie

SPECYFIKACJA WARUNKÓW ZAMÓWIENIA

Zamówienie publiczne Szkoły Policji w Katowicach Nr 12/ZP/2023

prowadzone zgodnie z przepisami ustawy z dnia 11 września 2019 r. *Prawo zamówień publicznych* (t.j. Dz.U. z 2022 r. poz. 1710, z późn. zm.) zwanej dalej ustawą Pzp, o wartości szacunkowej poniżej progów unijnych określonych w art. 3 ustawy Pzp.

Remont policyjnego toru przeszkód Szkoły Policji w Katowicach

Ofertę należy złożyć w terminie: **do 21 sierpnia 2023 r. do godz. 10.00**

ZATWIERDZAM:
KOMENDANT
SZKOŁY POLICJI W KATOWICACH
wz.
ZASTĘPCA KOMENDANTA
insp. dr Gabriela SOCHA

Katowice, dnia 4 sierpnia 2023 r.

ROZDZIAŁ I.	NAZWA ORAZ ADRES ZAMAWIAJĄCEGO	3
ROZDZIAŁ II.	TRYB UDZIELENIA ZAMÓWIENIA	3
ROZDZIAŁ III.	INFORMACJE OGÓLNE DOTYCZĄCE PROWADZONEGO POSTĘPOWANIA.....	3
ROZDZIAŁ IV.	INFORMACJE O SPOSOBIE POROZUMIEWANIA SIĘ ZAMAWIAJĄCEGO Z WYKONAWCAMI ORAZ PRZEKAZYWANIA OŚWIADCZEŃ LUB DOKUMENTÓW.....	4
ROZDZIAŁ V.	OPIS PRZEDMIOTU ZAMÓWIENIA	6
ROZDZIAŁ VI.	TERMIN WYKONANIA ZAMÓWIENIA	8
ROZDZIAŁ VII.	WARUNKI UDZIAŁU W POSTĘPOWANIU	9
ROZDZIAŁ VIII.	PODSTAWY WYKLUCZENIA Z POSTĘPOWANIA	10
ROZDZIAŁ IX.	WYKAZ OŚWIADCZEŃ LUB DOKUMENTÓW, POTWIERDZAJĄCYCH SPEŁNIANIE WARUNKÓW UDZIAŁU W POSTĘPOWANIU ORAZ BRAK PODSTAW WYKLUCZENIA I INFORMACJE O ICH SKŁADANIU (PODMIOTOWE I PRZEDMIOTOWE ŚRODKI DOWODOWE).....	10
ROZDZIAŁ X.	INFORMACJA DLA WYKONAWCÓW WSPÓLNIE UBIEGAJĄCYCH SIĘ O UDZIELENIE ZAMÓWIENIA.....	13
ROZDZIAŁ XI.	PODWYKONAWSTWO.....	13
ROZDZIAŁ XII.	WYMAGANIA DOTYCZĄCE WADIUM.....	14
ROZDZIAŁ XIII.	INFORMACJA O PRZEWIDYWANYCH ZALICZKACH NA POCZET WYKONANIA ZAMÓWIENIA.....	15
ROZDZIAŁ XIV.	MIEJSCE ORAZ TERMIN SKŁADANIA I OTWARCIA OFERT.....	15
ROZDZIAŁ XV.	TERMIN ZWIĄZANIA OFERTĄ.....	16
ROZDZIAŁ XVI.	OPIS SPOSOBU PRZYGOTOWANIA OFERT.....	17
ROZDZIAŁ XVII.	OPIS SPOSOBU OBLICZENIA CENY.....	22
ROZDZIAŁ XVIII.	OPIS KRYTERIÓW, KTÓRYMI ZAMAWIAJĄCY BĘDZIE SIĘ KIEROWAŁ PRZY WYBORZE OFERTY, WRAZ Z PODANIEM ZNACZENIA TYCH KRYTERIÓW ORAZ SPOSOBU OCENY OFERT.....	23
ROZDZIAŁ XIX.	SZCZEGÓLNE INFORMACJE DOTYCZĄCE PRZEWIDYWANEJ AUKCJI ELEKTRONICZNEJ.....	24
ROZDZIAŁ XX.	SZCZEGÓLNE INFORMACJE DOTYCZĄCE NEGOCJACJI TREŚCI OFERT W CELU ICH ULEPSZENIA.....	27
ROZDZIAŁ XXI.	INFORMACJA O FORMALNOŚCIACH, JAKIE POWINNY ZOSTAĆ DOPEŁNIONE PO WYBORZE OFERTY W CELU ZAWARCIA UMOWY W SPRAWIE ZAMÓWIENIA PUBLICZNEGO.....	28
ROZDZIAŁ XXII.	ISTOTNE DLA STRON POSTANOWIENIA, KTÓRE ZOSTANĄ WPROWADZONE DO TREŚCI ZAWIERANEJ UMOWY W SPRAWIE ZAMÓWIENIA PUBLICZNEGO, OGÓLNE WARUNKI UMOWY ALBO WZÓR UMOWY	29
ROZDZIAŁ XXIII.	WYMAGANIA DOTYCZĄCE ZABEZPIECZENIA NALEŻYTEGO WYKONANIA UMOWY	29
ROZDZIAŁ XXIV.	STANDARDY JAKOŚCIOWE, O KTÓRYCH MOWA W ART. 246 UST. 2A PRAWA ZAMÓWIENI PUBLICZNYCH	30
ROZDZIAŁ XXV.	POUCZENIE O ŚRODKACH OCHRONY PRAWNEJ PRZYSŁUGUJĄCYCH WYKONAWCY W TOKU POSTĘPOWANIA O UDZIELENIE ZAMÓWIENIA	30
ROZDZIAŁ XXVI.	KLAUZULA INFORMACYJNA DLA UCZESTNIKÓW POSTĘPOWANIA O UDZIELENIE ZAMÓWIENI PUBLICZNYCH, WYKONAWCÓW ORAZ INNYCH OSÓB KTÓRYCH DANE OSOBOWE POZYSKANO W ZWIĄZKU Z UBIEGANIEM SIĘ O UDZIELENIE ZAMÓWIENIA BĄDŹ W ZWIĄZKU Z REALIZACJĄ ZAMÓWIENIA PRZEZ WYKONAWCĘ.....	31
ROZDZIAŁ XXVII.	INNE POSTANOWIENIA	32

**ROZDZIAŁ I.
NAZWA ORAZ ADRES ZAMAWIAJĄCEGO**

SZKOŁA POLICJI W KATOWICACH

ul. gen. Zygmunta Waltera-Jankego 276,
40-684 KATOWICE,

NIP: 954-23-09-477; REGON: 276676775

Telefon: 47 85 16 441

Adres strony internetowej: <http://www.katowice.szkołapolicji.gov.pl>

Adres poczty elektronicznej: zam.pub@spkatowice.policja.gov.pl

Uwaga! Zamawiający przypomina, że zgodnie z art. 61 ust. 2 ustawy Pzp komunikacja ustna dopuszczalna jest jedynie w toku negocjacji lub dialogu oraz w odniesieniu do informacji, które nie są istotne. Zasady dotyczące sposobu komunikowania się zostały przez Zamawiającego umieszczone w rozdziale IV SWZ.

Adres strony internetowej prowadzonego postępowania

<http://katowice.szkołapolicji.gov.pl/spk/zam/79361.Postepowania-o-zamowienia-publiczne.html>

Adres strony internetowej, na której udostępniane będą zmiany i wyjaśnienia treści SWZ oraz inne dokumenty zamówienia bezpośrednio związane z postępowaniem o udzielenie zamówienia:

https://platformazakupowa.pl/pn/sp_katowice/proceedings

Szkoła Policji w Katowicach jest państwową jednostką organizacyjną powołaną przez Komendanta Głównego Policji na podstawie art. 7 ust. 3 ustawy z dnia 6 kwietnia 1990 r. *o Policji* (t.j. Dz.U. z 2023 r. poz. 171 z późn. zm.) i państwową jednostką budżetową w rozumieniu art. 11 ustawy z dnia 27 sierpnia 2009 r. *o finansach publicznych* (t.j. Dz.U. z 2022 r. poz. 1634 z późn. zm.).

ROZDZIAŁ II.

TRYB UDZIELENIA ZAMÓWIENIA

1. Postępowanie prowadzone będzie w **TRYBIE PODSTAWOWYM** zgodnie z art. 275 pkt 2 ustawy Pzp.
2. Zamawiający **przewiduje** możliwość przeprowadzenia negocjacji w celu dokonania wyboru najkorzystniejszej oferty.
3. Zamawiający **nie przewiduje** ograniczenia ilości Wykonawców, których zaprosi do negocjacji.

ROZDZIAŁ III.

INFORMACJE OGÓLNE DOTYCZĄCE PROWADZONEGO POSTĘPOWANIA

1. Rodzaj zamówienia: **ROBOTY BUDOWLANE.**
2. Zamawiający **nie dopuszcza** możliwości składania ofert częściowych.

3. Zamawiający nie dokonał podziału zamówienia na części z powodu wielkości przedmiotu zamówienia oraz jednolitego zakresu robót. Podział zamówienia na części wiązałby się z nadmiernymi trudnościami technicznymi i nadmiernymi kosztami wykonania zamówienia. Podział mógłby również doprowadzić do braku ofert na jedną lub więcej części. Ponadto wielkość zamówienia w żaden sposób nie utrudnia małym i średnim przedsiębiorcom złożenia oferty
4. Zamawiający **przewiduje** możliwość wyboru najkorzystniejszej oferty z zastosowaniem aukcji elektronicznej.
5. Zamawiający **nie wymaga i nie dopuszcza** możliwości składania ofert wariantowych.
6. Zamawiający **nie przewiduje** możliwości zawarcia umowy ramowej.
7. Zamawiający **nie przewiduje** możliwości ustanowienia dynamicznego systemu zakupów.
8. Zamawiający **nie wymaga i nie dopuszcza** złożenia oferty w postaci katalogów elektronicznych.
9. Zamawiający **nie przewiduje** możliwości udzielania zamówień, o których mowa w art. 214 ust.1 pkt 7 i 8 ustawy Pzp.
10. Zamawiający **nie wymaga** założenia oferty po odbyciu przez Wykonawcę wizji lokalnej lub po sprawdzeniu przez Wykonawcę dokumentów niezbędnych do realizacji zamówienia, dostępnych na miejscu u Zamawiającego.
11. Zamawiający **nie zastrzega** możliwości ubiegania się o udzielenie zamówienia wyłącznie przez Wykonawców, o których mowa w art. 94 ustawy Pzp.
12. Zamawiający **wymaga** zatrudnienia na podstawie stosunku pracy, w okolicznościach o których mowa w art. 95 ustawy Pzp.
13. Zamawiający **nie określa** wymagań związanych z zatrudnieniem osób, o których mowa w art. 96 ust. 2 pkt 2 ustawy Pzp.
14. Zamawiający **nie przewiduje** zwrotu kosztów w postępowaniu, z zastrzeżeniem art. 261 ustawy Pzp.
15. **Zgodnie z art. 310 pkt 1 Pzp Zamawiający przewiduje możliwość unieważnienia przedmiotowego postępowania, jeżeli środki, które Zamawiający zamierzał przeznaczyć na sfinansowanie całości lub części zamówienia, nie zostały mu przyznane.**

ROZDZIAŁ IV.

INFORMACJE O SPOSOBIE POROZUMIEWANIA SIĘ ZAMAWIAJĄCEGO Z WYKONAWCAMI ORAZ PRZEKAZYWANIA OŚWIADCZEŃ LUB DOKUMENTÓW

1. Przedmiotowe postępowanie prowadzone jest w **języku polskim**, przy użyciu środków komunikacji elektronicznej, za pośrednictwem platformy zakupowej platformazakupowa.pl Open Nexus Sp. z o.o., zwanej w dalszej części *platformą zakupową* dostępnej pod adresem: https://platformazakupowa.pl/pn/sp_katowice/proceedings.
2. Zgodnie z art. 63 ust. 2 ustawy Pzp. ofertę, oświadczenia o których mowa w art. 125 ust. 1 ustawy Pzp, składa się, pod rygorem nieważności, w formie elektronicznej lub w postaci elektronicznej opatrzonej podpisem zaufanym lub podpisem osobistym w formacie zgodnym z załącznikiem nr 2 do Rozporządzenia Rady Ministrów z dnia 12 kwietnia 2012 r. w sprawie *Krajowych Ram Interoperacyjności, minimalnych wymagań dla rejestrów publicznych i wymiany informacji w postaci elektronicznej oraz minimalnych wymagań dla systemów teleinformatycznych* (t.j. Dz.U. 2017 r., poz. 2247).
3. Zamawiający preferuje w szczególności przesyłanie danych w formacie **pdf**.

4. W celu skrócenia czasu udzielenia odpowiedzi na pytania preferuje się, aby komunikacja między zamawiającym a Wykonawcami, w tym wszelkie oświadczenia, wnioski, zawiadomienia oraz informacje, przekazywane były za pośrednictwem platformy zakupowej i formularza „Wyślij wiadomość do zamawiającego”.
5. Za datę przekazania (wpływu) oświadczeń, wniosków, zawiadomień oraz informacji przyjmuje się datę ich przesłania za pośrednictwem platformy zakupowej poprzez kliknięcie przycisku „Wyślij wiadomość do zamawiającego” po którym pojawi się komunikat, że wiadomość została wysłana do Zamawiającego.
6. Zamawiający dopuszcza, opcjonalnie, komunikację za pośrednictwem poczty elektronicznej. Adres poczty elektronicznej osoby uprawnionej do kontaktu z Wykonawcami: **zam.pub@spkatowice.policja.gov.pl**.
7. Zamawiający będzie przekazywał Wykonawcom informacje w postaci elektronicznej za pośrednictwem platformy zakupowej. Informacje dotyczące odpowiedzi na pytania, zmiany specyfikacji, zmiany terminu składania i otwarcia ofert Zamawiający będzie zamieszczał na platformie zakupowej w sekcji “Komunikaty”. Korespondencja, której zgodnie z obowiązującymi przepisami adresatem jest konkretny Wykonawca, będzie przekazywana w postaci elektronicznej za pośrednictwem platformy zakupowej do konkretnego Wykonawcy oraz za pośrednictwem poczty elektronicznej na adres wskazany w formularzu ofertowym stanowiącym **załącznik nr 1 do SWZ**. W przypadku, gdy Wykonawca w formularzu ofertowym nie poda adresu poczty elektronicznej, Zamawiający będzie komunikował się z Wykonawcą jedynie przy użyciu narzędzia do korespondencji platformy zakupowej.
8. Wykonawca jako podmiot profesjonalny ma obowiązek sprawdzania komunikatów i wiadomości bezpośrednio na platformie zakupowej przesłanych przez Zamawiającego, gdyż system powiadomień może ulec awarii lub powiadomienie może trafić do folderu SPAM.
9. Zamawiający, zgodnie z § 11 ust. 2 Rozporządzenia Prezesa Rady Ministrów z dnia 30 grudnia 2020 r. w sprawie sposobu sporządzania i przekazywania informacji oraz wymagań technicznych dla dokumentów elektronicznych oraz środków komunikacji elektronicznej w postępowaniu o udzielenie zamówienia publicznego lub konkursie (t.j. Dz. U. z 2020 r. poz. 2452), zwanym dalej *Rozporządzeniem w sprawie środków komunikacji*, określa niezbędne wymagania sprzętowo - aplikacyjne umożliwiające pracę na platformie zakupowej tj.:
 - 1) stały dostęp do sieci Internet o gwarantowanej przepustowości nie mniejszej niż 512 kb/s;
 - 2) komputer klasy PC lub MAC o następującej konfiguracji: pamięć min. 2 GB Ram, procesor Intel IV 2 GHZ lub jego nowsza wersja, jeden z systemów operacyjnych - MS Windows 7, Mac Os x 10.4, Linux, lub ich nowsze wersje;
 - 3) zainstalowana dowolna przeglądarka internetowa, w przypadku Internet Explorer minimalnie wersja 10.0;
 - 4) włączona obsługa JavaScript;
 - 5) zainstalowany program Adobe Acrobat Reader lub inny obsługujący format plików .pdf;
 - 6) platformazakupowa.pl działa według standardu przyjętego w komunikacji sieciowej - kodowanie UTF8;
 - 7) oznaczenie czasu odbioru danych przez platformę zakupową stanowi datę oraz dokładny czas (hh:mm:ss) generowany wg. czasu lokalnego serwera synchronizowanego z zegarem Głównego Urzędu Miar.
10. Wykonawca, przystępując do niniejszego postępowania o udzielenie zamówienia publicznego:

- 1) akceptuje warunki korzystania z platformy zakupowej określone w Regulaminie zamieszczonym na stronie internetowej <https://platformazakupowa.pl/strona/1-regulamin> w zakładce „Regulamin” oraz uznaje go za wiążący;
 - 2) zapoznał i stosuje się do Instrukcji składania ofert/wniosek dostępnej na stronie internetowej **pod adresem w linku.**
11. **Zamawiający nie ponosi odpowiedzialności za złożenie oferty w sposób niezgodny z Instrukcją korzystania z platformy zakupowej,** w szczególności za sytuację, gdy Zamawiający zapozna się z treścią oferty przed upływem terminu składania ofert (np. złożenie oferty w zakładce „Wyślij wiadomość do zamawiającego” lub na adres e-mail Zamawiającego). Taka oferta zostanie odrzucona przez Zamawiającego zgodnie z art. 226 ust. 1 pkt. 6 ustawy Pzp jako oferta, która nie została sporządzona lub przekazana w sposób zgodny z wymaganiami technicznymi oraz organizacyjnymi sporządzania lub przekazywania ofert przy użyciu środków komunikacji elektronicznej, określonymi przez Zamawiającego.
12. Zamawiający informuje, że instrukcje korzystania z platformy zakupowej dotyczące w szczególności logowania, składania wniosków o wyjaśnienie treści SWZ, składania ofert oraz innych czynności podejmowanych w niniejszym postępowaniu przy użyciu platformy zakupowej znajdują się w zakładce „Instrukcje dla Wykonawców” na stronie internetowej pod adresem: <https://platformazakupowa.pl/strona/45-instrukcje>.
13. Przesyłanie wszelkich informacji, oświadczeń, zaświadczeń drogą elektroniczną do Szkoły Policji w Katowicach powinno odbywać się tylko w dniach roboczych (od poniedziałku do piątku) w godzinach 7:30-15:30.
- UWAGA:**
- Przesłanie dokumentu po godzinie 15:30 w dniu roboczym spowoduje, iż zostanie on zarejestrowany u Zamawiającego w następnym dniu roboczym. W przypadku przesłania dokumentu w dniu wolnym od pracy zostanie on zarejestrowany przez Zamawiającego w pierwszym następującym dniu roboczym.
14. Osobami uprawnionymi do kontaktu z Wykonawcami są:
- 1) w zakresie procedury przetargowej – Pani Karolina Nolda;
 - 2) w zakresie opisu przedmiotu zamówienia – asp. szt. Marcin Kurpas.

ROZDZIAŁ V.

OPIS PRZEDMIOTU ZAMÓWIENIA

1. *Przedmiotem zamówienia są roboty budowlane polegające na remoncie policyjnego toru przeszkód Szkoły Policji w Katowicach.*
2. Oznaczenie przedmiotu zamówienia wg Wspólnego Słownika Zamówień:
 - 45422000–1 Roboty ciesielskie,
 - 45422100–2 Stolarka drewniana,
 - 45442121–1 Malowanie budowli,
 - 45410000–4 Tynkowanie,
 - 45320000–6 Roboty izolacyjne.
3. Szczegółowy zakres przedmiotu zamówienia został określony w załączonej dokumentacji projektowej stanowiącej **załącznik nr 7 do SWZ** oraz w Specyfikacji Technicznej Wykonania i Odbioru Robót Budowlanych (STWiOR), która stanowi **załącznik nr 4 do SWZ**.
4. Szczegóły realizacji zamówienia określone zostały we wzorze umowy stanowiącym **załącznik nr 5 do SWZ**.
5. **Zamawiający wymaga, aby gwarancja na wykonane roboty budowlane wynosiła 48 miesięcy,** licząc od zakończenia realizacji przedmiotu umowy – podpisania Protokołu Odbioru Końcowego.

6. Zamawiający dopuszcza możliwość zastosowania technologii (systemu) materiałów równoważnych. Wykazanie równoważności technologii, systemów materiałów (zgodnie z art. 101 ust. 5 ustawy Pzp) spoczywa na Wykonawcy. W przypadku zaoferowania technologii (systemu) materiałów równoważnych Wykonawca musi wraz z formularzem ofertowym przedstawić oferowaną technologię (system), materiały, z określeniem typu zastosowanych technologii (systemu) materiałów oraz dołączyć materiały dokumentujące parametry techniczne i analizę porównawczą, z których jednoznacznie wynikało będzie, że są one w pełni równoważne do technologii (systemu) materiałów wskazanych w dokumentacji. Zaproponowane systemy i materiały równoważne powinny posiadać wymagane prawem świadectwa, certyfikaty, dopuszczenia do stosowania w budownictwie, oraz spełniać wymagania określone w dokumentacji.
7. Zgodnie z art. 95 ustawy Pzp Zamawiający wymaga od Wykonawcy (lub podwykonawcy), aby wszystkie osoby realizujące przedmiot zamówienia, które wykonywać będą czynności polegające na wykonywaniu prac ciesielskich i budowlanych związanych z przedmiotem zamówienia opisanym w STWiOR były zatrudnione na podstawie umowy o pracę w rozumieniu art. 22 § 1 ustawy z dnia 26 czerwca 1974 r. - *Kodeks pracy* (t.j. Dz.U. z 2022 r., poz. 1510, z późn. zm.) z zastrzeżeniem, że powyższy wymóg nie dotyczy osób wykonujących czynności nadzoru i dozoru realizowanych robót budowlanych. Osoby wymienione w zdaniu pierwszym nie mogą wykonywać żadnych czynności na terenie budowy bez zatrudnienia na umowę o pracę u Wykonawcy, Podwykonawcy lub dalszego Podwykonawcy.
8. W trakcie realizacji zamówienia Zamawiający uprawniony jest do wykonywania czynności kontrolnych wobec Wykonawcy odnośnie spełniania przez Wykonawcę, Podwykonawców i dalszych Podwykonawców wymogu zatrudnienia na podstawie umowy o pracę osób wykonujących czynności wskazane w ust. 7. Zamawiający uprawniony jest w szczególności do:
 - 1) żądania oświadczeń i dokumentów w zakresie potwierdzenia spełniania ww. wymogów i dokonywania ich oceny,
 - 2) żądania wyjaśnień w przypadku wątpliwości w zakresie potwierdzenia spełniania ww. wymogów,
 - 3) przeprowadzania kontroli na miejscu wykonywania robót.
9. W trakcie realizacji zamówienia na każde wezwanie Zamawiającego w wyznaczonym w tym wezwaniu terminie Wykonawca przedłoży Zamawiającemu wskazane poniżej dowody w celu potwierdzenia spełnienia wymogu zatrudnienia na podstawie umowy o pracę przez Wykonawcę, Podwykonawcę lub dalszego Podwykonawcę osób wykonujących wskazane w ust. 7 czynności w trakcie realizacji zamówienia:
 - 1) oświadczenie Wykonawcy, Podwykonawcy lub dalszego Podwykonawcy o zatrudnieniu na podstawie umowy o pracę osób wykonujących czynności, których dotyczy wezwanie Zamawiającego. Oświadczenie to powinno zawierać w szczególności: dokładne określenie podmiotu składającego oświadczenie, datę złożenia oświadczenia, wskazanie, że objęte wezwaniem czynności wykonują osoby zatrudnione na podstawie umowy o pracę wraz ze wskazaniem liczby tych osób, imion i nazwisk tych osób, rodzaju umowy o pracę i wymiaru etatu oraz podpis osoby uprawnionej do złożenia oświadczenia w imieniu Wykonawcy, Podwykonawcy lub dalszego Podwykonawcy;
 - 2) poświadczoną za zgodność z oryginałem odpowiednio przez Wykonawcę, Podwykonawcę lub dalszego Podwykonawcę kopię umowy/umów o pracę osób wykonujących w trakcie realizacji zamówienia czynności, których dotyczy ww. oświadczenie Wykonawcy, Podwykonawcy lub dalszego Podwykonawcy (wraz z dokumentem regulującym zakres obowiązków, jeżeli został sporządzony). Kopia

- umowy/umów powinna zostać zanonimizowana w sposób zapewniający ochronę danych osobowych pracowników, zgodnie z przepisami ustawy z dnia 10 maja 2018 r. *o ochronie danych osobowych* (tekst jedn. Dz.U. z 2019 r. poz. 1781) (tj. w szczególności bez adresów, nr PESEL pracowników). Imię i nazwisko pracownika nie podlega anonimizacji. Informacje takie jak: data zawarcia umowy, rodzaj umowy o pracę i wymiar etatu powinny być możliwe do zidentyfikowania;
- 3) zaświadczenie właściwego oddziału ZUS, potwierdzające opłacanie przez Wykonawcę Podwykonawcę lub dalszego Podwykonawcę składek na ubezpieczenia społeczne i zdrowotne z tytułu zatrudnienia na podstawie umów o pracę za ostatni okres rozliczeniowy;
 - 4) poświadczoną za zgodność z oryginałem odpowiednio przez Wykonawcę, Podwykonawcę lub dalszego Podwykonawcę kopię dowodu potwierdzającego zgłoszenie pracownika przez pracodawcę do ubezpieczeń, zanonimizowaną w sposób zapewniający ochronę danych osobowych pracowników, zgodnie z przepisami ustawy z dnia 10 maja 2018 r. *o ochronie danych osobowych*. Imię i nazwisko pracownika nie podlega anonimizacji.
10. Niespełnienie przez Wykonawcę, Podwykonawcę lub dalszego Podwykonawcę wymogu zatrudnienia na podstawie umowy o pracę osoby wykonującej wskazane w ust. 7 czynności traktowany będzie jako naruszenie obowiązku zatrudnienia pracowników świadczących usługi na podstawie umowy o pracę.
 11. Niezłożenie przez Wykonawcę w wyznaczonym przez Zamawiającego terminie żądanych przez Zamawiającego dowodów w celu potwierdzenia spełnienia przez Wykonawcę, Podwykonawcę lub dalszego Podwykonawcę wymogu zatrudnienia na podstawie umowy o pracę stanowić będzie naruszenie obowiązku zatrudnienia pracowników świadczących usługi na podstawie umowy o pracę.
 12. Wykonawca zapewni ochronę przekazywanych danych osobowych, zgodnie z ustawą z dnia 10 maja 2018 r. *o ochronie danych osobowych* i Rozporządzeniem Parlamentu Europejskiego i Rady (UE) 2016/679 z dnia 27 kwietnia 2016 r. *w sprawie ochrony osób fizycznych w związku z przetwarzaniem danych osobowych i w sprawie swobodnego przepływu takich danych (dalej RODO)* (t.j. Dz.U. UE L 2016 r. nr. 119 s. 1). Obowiązek poinformowania Podwykonawców, podmiotów trzecich i członków konsorcjum o przetwarzaniu danych osobowych spoczywa na Wykonawcy. Oświadczenie Wykonawcy o wypełnieniu obowiązków wynikających z art. 13 lub art. 14 RODO wobec osób fizycznych, od których dane osobowe bezpośrednio lub pośrednio pozyskał w celu ubiegania się o niniejsze zamówienie złożone zostanie w formularzu ofertowym – stanowiącym **załącznik nr 1 do SWZ**.
 13. Umożliwia się Wykonawcom przeprowadzenie wizji lokalnej terenu budowy, w celu pozyskania wszelkich danych mogących być przydatnymi do przygotowania oferty oraz realizacji i rozliczenia przedmiotu umowy. **Termin wizji lokalnej wyznaczony został przez Zamawiającego na dzień 11 sierpnia 2023 r. o godzinie 10:00**, w siedzibie Zamawiającego – Szkoła Policji w Katowicach, ul. gen. Zygmunta Waltera-Jankego 276, 40-684. Koszt dokonania wizji lokalnej poniesie Wykonawca.

ROZDZIAŁ VI.

TERMIN WYKONANIA ZAMÓWIENIA

Wykonawca zobowiązany jest zrealizować przedmiot zamówienia w terminie 80 dni od daty zawarcia umowy.

ROZDZIAŁ VII.

WARUNKI UDZIAŁU W POSTĘPOWANIU

1. O udzielenie zamówienia mogą ubiegać się Wykonawcy, którzy nie podlegają wykluczeniu z postępowania na zasadach określonych w **Rozdziale VIII SWZ** oraz spełniają określone przez Zamawiającego warunki udziału w postępowaniu.
2. O udzielenie zamówienia mogą ubiegać się Wykonawcy, którzy spełniają następujące warunki udziału w postępowaniu dotyczące:
 - 1) **zdolności do występowania w obrocie gospodarczym:**
Zamawiający nie stawia w tym zakresie żadnego warunku.
 - 2) **uprawnień do prowadzenia określonej działalności gospodarczej lub zawodowej o ile wynika to z odrębnych przepisów:**
Zamawiający nie stawia w tym zakresie żadnego warunku.
 - 3) **sytuacji ekonomicznej lub finansowej:**
Zamawiający nie stawia w tym zakresie żadnego warunku.
 - 4) **zdolności technicznej lub zawodowej:**
Niniejszy warunek zostanie uznany za spełniony, jeżeli Wykonawca wykaże, że:
 - a) skieruje do przedmiotowego zamówienia osobę, która pełnić będzie funkcję kierownika budowy posiadającą uprawnienia do kierowania robotami budowlanymi w specjalności konstrukcyjno-budowlanej lub odpowiadające im ważne uprawnienia budowlane wydane na podstawie wcześniej obowiązujących przepisów.
3. Poleganie na zdolnościach technicznych lub sytuacji ekonomicznej innych podmiotów:
 - 1) Wykonawca może, w celu potwierdzenia spełniania warunków udziału w postępowaniu, w stosownych sytuacjach oraz w odniesieniu do konkretnego zamówienia, lub jego części, polegać na zdolnościach technicznych lub zawodowych lub sytuacji finansowej lub ekonomicznej innych podmiotów, niezależnie od charakteru łączących go z nim stosunków prawnych. Zobowiązanie podmiotu, na którego zasobach Zamawiający zamierza polegać stanowiące **załącznik nr 6 do SWZ**, powinno być dołączone do oferty;
 - 2) jeżeli zdolności techniczne lub zawodowe lub sytuacja ekonomiczna lub finansowa, podmiotu, o którym mowa w pkt 1, nie potwierdzają spełnienia przez Wykonawcę warunków udziału w postępowaniu lub zachodzą wobec tych podmiotów podstawy wykluczenia, Zamawiający żąda, aby Wykonawca w terminie określonym przez Zamawiającego:
 - a) zastąpił ten podmiot innym podmiotem lub podmiotami lub,
 - b) zobowiązał się do osobistego wykonania odpowiedniej części zamówienia, jeżeli wykaże zdolności techniczne lub zawodowe lub sytuację finansową lub ekonomiczną, o których mowa w pkt 1;
 - 3) Zamawiający ocenia, czy udostępniane Wykonawcy przez podmioty udostępniające zasoby zdolności techniczne lub zawodowe lub ich sytuacja finansowa lub ekonomiczna, pozwalają na wykazanie przez Wykonawcę spełniania warunków udziału w postępowaniu, o których mowa w art. 112 ust. 2 pkt 3 i 4 ustawy Pzp, a także bada, czy nie zachodzą wobec tego podmiotu podstawy wykluczenia, które zostały przewidziane względem Wykonawcy;
 - 4) w odniesieniu do warunków dotyczących wykształcenia, kwalifikacji zawodowych lub doświadczenia Wykonawcy mogą polegać na zdolnościach podmiotów udostępniających zasoby, jeśli podmioty te wykonują roboty budowlane lub usługi, do realizacji których te zdolności są wymagane;

- 5) podmiot, który zobowiązał się do udostępnienia zasobów, odpowiada solidarnie z Wykonawcą, który polega na jego sytuacji finansowej lub ekonomicznej, za szkodę poniesioną przez Zamawiającego powstałą wskutek nieudostępnienia tych zasobów, chyba że za nieudostępnienie zasobów nie ponosi winy;
- 6) Wykonawca nie może, po upływie terminu składania ofert powoływać się na zdolności lub sytuację podmiotów udostępniających zasoby, jeśli na etapie składania ofert nie poległ on w danym zakresie na zdolnościach lub sytuacji podmiotów udostępniających zasoby.

ROZDZIAŁ VIII.

PODSTAWY WYKLUCZENIA Z POSTĘPOWANIA

1. Z postępowania o udzielenie zamówienia zostaną wykluczeni Wykonawcy, co do których zachodzi którakolwiek z okoliczności wskazanych w:
 - 1) art. 108 ust. 1 ustawy Pzp;
 - 2) art. 109 ust. 1 pkt 4 ustawy Pzp.z zastrzeżeniem art. 110 ust. 2 ustawy Pzp.
2. Jednocześnie z powyższego postępowania zostaną wykluczeni Wykonawcy, co do których zachodzi którakolwiek z przesłanek określonych przepisami art. 7 ust. 1-3 ustawy z dnia 13 kwietnia 2022 r. *o szczególnych rozwiązaniach w zakresie przeciwdziałania wspieraniu agresji na Ukrainę oraz służących ochronie bezpieczeństwa narodowego* (t.j. Dz.U. z 2023 r. poz. 129 z późn. zm.).
3. Wykonawca może zostać wykluczony przez Zamawiającego na każdym etapie postępowania o udzielenie zamówienia.

ROZDZIAŁ IX.

WYKAZ OŚWIADCZEŃ LUB DOKUMENTÓW, POTWIERDZAJĄCYCH SPEŁNIANIE WARUNKÓW UDZIAŁU W POSTĘPOWANIU ORAZ BRAK PODSTAW WYKLUCZENIA I INFORMACJE O ICH SKŁADANIU (PODMIOTOWE I PRZEDMIOTOWE ŚRODKI DOWODOWE)

A. Wykonawcy zgodnie z art. 125 ustawy Pzp zobowiązani są załączyć do oferty następujące dokumenty:

1. Oświadczenie o braku podstaw do wykluczenia z postępowania oraz o spełnianiu warunków udziału w postępowaniu zgodnie z **załącznikiem nr 2 do SWZ**.

UWAGA:

- 1) informacje zawarte w oświadczeniu o którym mowa w ust. 1 stanowią wstępne potwierdzenie, że Wykonawca nie podlega wykluczeniu oraz spełnia warunki udziału w postępowaniu;
- 2) Wykonawca, który powołuje się na zasoby innych podmiotów, w celu wykazania braku istnienia wobec nich podstaw wykluczenia oraz spełniania, w zakresie, w jakim powołuje się na ich zasoby, warunków udziału w postępowaniu zobowiązany jest zamieścić informacje o tych podmiotach w formularzu ofertowym stanowiącym **załącznik nr 1 do SWZ** oraz dołączyć do oferty oświadczenie podmiotu na którego zasoby powołał się Wykonawca stanowiące **załącznik nr 6 do SWZ**;

- 3) Wykonawca, który zamierza powierzyć wykonanie części zamówienia podwykonawcom, w celu wykazania braku istnienia wobec nich podstaw wykluczenia z udziału w postępowaniu zobowiązany jest do zamieszczenia informacji o podwykonawcach w formularzu ofertowym stanowiącym **załącznik nr 1 do** oraz dołączyć do oferty **załącznik nr 3 do SWZ**;
- 4) w przypadku wspólnego ubiegania się o zamówienie wskazane wyżej oświadczenia składa każdy z Wykonawców wspólnie ubiegających się o zamówienie.

B. Zamawiający nie wymaga PRZEDMIOTOWYCH ŚRODKÓW DOWODOWYCH.

C. Przed udzieleniem zamówienia Zamawiający wezwie Wykonawcę (DOKUMENTÓW NIE DOŁĄCZA SIĘ DO OFERTY), którego ofertę najwyżej ocenił, do złożenia w wyznaczonym terminie (nie krótszym niż 5 dni), aktualnych na dzień ich złożenia:

1. **Podmiotowych środków dowodowych w celu wskazania braku podstaw wykluczenia z postępowania:**
 - a) odpisu lub informacji z właściwego rejestru lub z centralnej ewidencji i informacji o działalności gospodarczej, jeżeli odrębne przepisy wymagają wpisu do rejestru lub ewidencji, w celu potwierdzenia braku podstaw wykluczenia na podstawie art. 109 ust. 1 pkt 4 ustawy Pzp;
 - b) oświadczenia Wykonawcy o braku orzeczenia wobec niego zakazu ubiegania się o zamówienie publiczne;
 - c) oświadczenia Wykonawcy o braku wydania wobec niego prawomocnego wyroku sądu lub ostatecznej decyzji administracyjnej o zaleganiu z uiszczaniem podatków, opłat lub składek na ubezpieczenie społeczne lub zdrowotne albo – w przypadku wydania takiego wyroku lub decyzji – dokumentów potwierdzających dokonanie płatności tych należności wraz z ewentualnymi odsetkami lub grzywnami lub zawarcia wiążącego porozumienia w sprawie spłat tych należności;
 - d) oświadczenie o przynależności lub braku przynależności do tej samej grupy kapitałowej w rozumieniu ustawy z dnia 16 lutego 2007 r. *o ochronie konkurencji i konsumentów* (t.j. Dz.U. z 2021 r., poz. 275) z innym Wykonawcą, który złożył odrębną ofertę, ofertę częściową lub wniosek o dopuszczenie do udziału w postępowaniu, albo oświadczenie o przynależności do tej samej grupy kapitałowej wraz z dokumentami lub informacjami potwierdzającymi przygotowanie oferty, oferty częściowej lub wniosku o dopuszczenie do udziału w postępowaniu niezależnie od innego wykonawcy należącego do tej samej grupy kapitałowej.
2. **Podmiotowych środków dowodowych w celu wskazania spełnienia warunków udziału w postępowaniu:**
 - a) Wykazu osób, skierowanych przez Wykonawcę do realizacji zamówienia publicznego wraz z informacjami na temat ich kwalifikacji zawodowych, uprawnień i wykształcenia niezbędnych do wykonania zamówienia publicznego, a także zakresu wykonywanych przez nie czynności oraz informacją o podstawie do dysponowania tymi osobami. Wykaz musi potwierdzać spełnienie warunku udziału w postępowaniu w zakresie określonym w Rozdziale VII ust. 2 pkt 4a SWZ.
3. Jeżeli Wykonawca ma siedzibę lub miejsce zamieszkania poza terytorium Rzeczypospolitej Polskiej, zamiast dokumentów, o których mowa w Rozdziale IXC ust. 1 pkt a) SWZ składa dokument lub dokumenty wystawione w kraju, w którym Wykonawca ma siedzibę lub miejsce zamieszkania, potwierdzające, że nie otwarto jego likwidacji, nie ogłoszono upadłości, jego aktywami nie zarządza likwidator lub sąd, nie zawarł układu z wierzycielami, jego działalność gospodarcza nie jest zawieszona

ani nie znajduje się on w innej tego rodzaju sytuacji wynikającej z podobnej procedury przewidzianej w przepisach miejsca wszczęcia tej procedury.

4. Jeżeli w kraju, w którym Wykonawca ma siedzibę lub miejsce zamieszkania lub miejsce zamieszkania ma osoba, której dokument dotyczy, nie wydaje się dokumentów, o których mowa w ust. 3, zastępuje się je odpowiednio w całości lub w części dokumentem zawierającym odpowiednio oświadczenie wykonawcy, ze wskazaniem osoby albo osób uprawnionych do jego reprezentacji, lub oświadczenie osoby, której dokument miał dotyczyć, złożone pod przysięgą, lub, jeżeli w kraju, w którym wykonawca ma siedzibę lub miejsce zamieszkania nie ma przepisów o oświadczeniu pod przysięgą, złożone przed organem sądowym lub administracyjnym, notariuszem, organem samorządu zawodowego lub gospodarczego, właściwym ze względu na siedzibę lub miejsce zamieszkania wykonawcy siedzibę lub miejsce zamieszkania Wykonawcy lub miejsce zamieszkania tej osoby.
5. W przypadku wątpliwości co do treści dokumentu złożonego przez Wykonawcę, Zamawiający może zwrócić się do właściwych organów odpowiednio kraju, w którym Wykonawca ma siedzibę lub miejsce zamieszkania lub miejsce zamieszkania ma osoba, której dokument dotyczy, o udzielenie niezbędnych informacji dotyczących tego dokumentu.
6. W celu oceny, czy Wykonawca polegając na zdolnościach lub sytuacji innych podmiotów na zasadach określonych w art. 118 ustawy Pzp, będzie dysponował niezbędnymi zasobami w stopniu umożliwiającym należyte wykonanie zamówienia publicznego oraz oceny, czy stosunek łączący Wykonawcę z tymi podmiotami gwarantuje rzeczywisty dostęp do ich zasobów, Zamawiający może żądać dokumentów, które określają w szczególności:
 - 1) zakres udostępnianych Wykonawcy zasobów innego podmiotu;
 - 2) sposób wykorzystania zasobów innego podmiotu, przez Wykonawcę, przy wykonywaniu zamówienia publicznego;
 - 3) zakres i okres udziału innego podmiotu przy wykonywaniu zamówienia publicznego;
 - 4) czy podmiot, na zdolnościach którego Wykonawca polega w odniesieniu do warunków udziału w postępowaniu dotyczących wykształcenia, kwalifikacji zawodowych lub doświadczenia, zrealizuje roboty budowlane, których wskazane zdolności dotyczą.
7. W Zamawiający żąda od Wykonawcy, który polega na zdolnościach lub sytuacji innych podmiotów na zasadach określonych w art. 118 ustawy Pzp, przedstawienia w odniesieniu do tych podmiotów dokumentów wymienionych w Rozdziale IX. C.

D. W przypadku wskazania przez Wykonawcę w załączniku nr 2 do SWZ dostępności oświadczeń lub dokumentów, o których mowa Rozdziale IX.C w formie elektronicznej pod określonymi adresami internetowymi ogólnodostępnymi i bezpłatnymi baz danych, Zamawiający pobiera samodzielnie z tych baz danych wskazane przez Wykonawcę oświadczenia lub dokumenty.

E. W przypadku wskazania przez Wykonawcę w załączniku nr 2 do SWZ oświadczeń lub dokumentów, o których mowa Rozdziale IX.C, które znajdują się w posiadaniu Zamawiającego, w szczególności oświadczeń lub dokumentów przechowywanych przez Zamawiającego zgodnie z art. 78 ust. 1 ustawy Pzp, Zamawiający w celu potwierdzenia okoliczności, o których mowa w art. 108, art. 109 ust. 1 pkt 4 oraz art. 112 ustawy Pzp, korzysta z posiadanych oświadczeń lub dokumentów, o ile są one aktualne.

ROZDZIAŁ X.

INFORMACJA DLA WYKONAWCÓW WSPÓLNIE UBIEGAJĄCYCH SIĘ O UDZIELENIE ZAMÓWIENIA

1. Wykonawcy mogą wspólnie ubiegać się o udzielenie zamówienia na zasadach określonych w art. 117 ustawy Pzp.
2. Oświadczenia o spełnianiu warunków udziału w postępowaniu oraz o braku podstaw do wykluczenia z postępowania o których mowa w **rozdziale IX.A ust. 1 SWZ** składa każdy z Wykonawców wspólnie ubiegających się o zamówienie.
3. W przypadku wspólnego ubiegania się o udzielenie zamówienia przez dwóch lub więcej Wykonawców Zamawiający **nie dopuszcza** łącznego spełnienia warunku przez Wykonawców, tj. przynajmniej jeden z Wykonawców ubiegających się o udzielenie zamówienia musi w całości spełnić warunek określony przez Zamawiającego w niniejszej Specyfikacji.
4. Wykonawcy wspólnie ubiegający się o udzielenie zamówienia ustanawiają pełnomocnika do reprezentowania ich w postępowaniu o udzielenie zamówienia albo reprezentowania w postępowaniu i zawarcia umowy w sprawie zamówienia publicznego. Pełnomocnictwo powinno być dołączone do oferty.
5. Oferta musi być podpisana przez wszystkie podmioty tworzące konsorcjum lub ustanowionego pełnomocnika do reprezentowania ich w postępowaniu o udzielenie zamówienia;
6. Jeśli każdy z Wykonawców wspólnie ubiegających się o zamówienie będzie wykonywać część zamówienia, do którego przepisy wymagają posiadania uprawnień czy też Zamawiający opisał sposób oceny spełnienia warunków udziału w postępowaniu w zakresie wiedzy i doświadczenia to każdy z nich musi wykazać, iż posiada uprawnienia i posiada wiedzę i doświadczenie dotyczące części zamówienia przewidzianego Wykonawcy do wykonania.
7. W przypadku zaistnienia okoliczności o których mowa w ust. 5, Wykonawcy wspólnie ubiegający się o udzielenie zamówienia dołączają do oferty oświadczenie z którego wynika, które roboty będą realizowane przez poszczególnych wykonawców.
8. Wykonawcy wspólnie ubiegający się o zamówienie:
 - 1) ponoszą solidarną odpowiedzialność za niewykonanie lub nienależyte wykonanie zobowiązania;
 - 2) w przypadku ustanowienia pełnomocnika przyjmuje się, że pełnomocnictwo do podpisania oferty obejmuje pełnomocnictwo do poświadczenia za zgodność z oryginałem wszystkich dokumentów;
 - 3) pełnomocnictwo musi wynikać z umowy lub z innej czynności prawnej, mieć formę pisemną; wszelka korespondencja prowadzona będzie z pełnomocnikiem;
 - 4) jeżeli oferta konsorcjum zostanie wybrana jako najkorzystniejsza, Zamawiający może przed zawarciem umowy wezwać pełnomocnika do przedstawienia umowy regulującej współpracę tych Wykonawców.

ROZDZIAŁ XI.

PODWYKONAWSTWO

1. Wykonawca może powierzyć wykonanie części zamówienia Podwykonawcy (Podwykonawcom).

2. Zamawiający **nie zastrzega** obowiązku osobistego wykonania przez Wykonawcę kluczowych części zamówienia.
3. Zamawiający wymaga, aby w przypadku powierzenia części zamówienia Podwykonawcom, Wykonawca wskazał w formularzu ofertowym stanowiącym **załącznik nr 1 do SWZ** części zamówienia, których wykonanie zamierza powierzyć Podwykonawcom oraz podał (o ile są mu wiadome na tym etapie) nazwy (firmy) tych Podwykonawców.
4. Wymagania dotyczące umowy o podwykonawstwo zawarte są we wzorze umowy, który stanowi **załącznik nr 5 do SWZ**.
5. Powierzenie wykonania części zamówienia Podwykonawcom nie zwalnia Wykonawcy z odpowiedzialności za należyte wykonanie tego zamówienia.
6. Wykonawca ponosi wobec Zamawiającego pełną odpowiedzialność za roboty, które realizuje przy pomocy Podwykonawców.
7. Jeżeli zmiana albo rezygnacja z Podwykonawcy dotyczy podmiotu, na którego zasoby Wykonawca powołał się, na zasadach określonych w art. 118 ust. 1 ustawy Pzp, w celu wykazania spełnienia warunków udziału w postępowaniu, Wykonawca jest zobowiązany wykazać Zamawiającemu, że proponowany inny Podwykonawca lub Wykonawca samodzielnie spełnia je w stopniu niemniejszym niż Podwykonawca, na którego zasoby Wykonawca powoływał się w trakcie postępowania o udzielenie zamówienia.
8. Jeżeli Wykonawca powierza Podwykonawcy wykonanie części zamówienia, przedstawia oświadczenie stanowiące **załącznik nr 3 do SWZ**, lub dokumenty potwierdzające brak podstaw wykluczenia wobec tego Podwykonawcy.
9. Jeżeli Zamawiający stwierdzi, że wobec danego Podwykonawcy zachodzą podstawy wykluczenia z postępowania, Wykonawca obowiązany jest zastąpić tego Podwykonawcę lub zrezygnować z powierzenia wykonania części zamówienia Podwykonawcy.
10. Jeżeli powierzenie Podwykonawcy wykonania części zamówienia na roboty następuje w trakcie jego realizacji, Wykonawca na żądanie Zamawiającego przedstawia oświadczenie, o którym mowa w art. 125 ustawy Pzp lub oświadczenia lub dokumenty potwierdzające brak podstaw wykluczenia wobec tego Podwykonawcy.
11. Postanowienia dotyczące Podwykonawców stosuje się również wobec dalszych Podwykonawców.

ROZDZIAŁ XII.

WYMAGANIA DOTYCZĄCE WADIUM

1. Zamawiający wymaga wniesienia przed upływem terminu składania ofert określonym w SWZ wadium w wysokości **2 000,00 zł** (słownie: dwa tysiące złotych 00/100).
2. Wadium może być wnoszone w jednej lub w kilku następujących formach:
 - 1) pieniądzu;
 - 2) gwarancjach bankowych;
 - 3) gwarancjach ubezpieczeniowych;
 - 4) poręczeniach udzielanych przez podmioty, o których mowa w art. 6b ust. 5 pkt 2 ustawy z dnia 9 listopada 2000 r. o utworzeniu Polskiej Agencji Rozwoju Przedsiębiorczości (t.j. Dz.U. z 2023 r. poz. 462).
3. Wadium wnoszone w pieniądzu należy wpłacić na rachunek bankowy Zamawiającego:
tj. Bank NBP o/o Katowice nr **82 1010 1212 0051 8013 9120 0000** z dopiskiem:
**Wadium – 12/ZP/2023 - Remont policyjnego toru przeszkód Szkoły Policji
w Katowicach**

4. Skuteczne wniesienie wadium w pieniądzu następuje z chwilą wpływu środków pieniężnych na rachunek bankowy, o którym mowa w ust. 3, przed upływem terminu składania ofert.
5. Jeżeli wadium jest wnoszone w formie gwarancji lub poręczenia, o których mowa w ust. 1 pkt 2-4, Wykonawca przekazuje Zamawiającemu oryginał gwarancji lub poręczenia, w postaci elektronicznej.
6. W przypadku składania przez Wykonawcę wadium w formie gwarancji, gwarancja musi być gwarancją nieodwołalną, bezwarunkową i płatną na pierwsze pisemne żądanie Zamawiającego, oraz winna zawierać co najmniej następujące elementy:
 - 1) nazwę Wykonawcy, którego ofertę zabezpiecza, nazwę beneficjenta gwarancji (Zamawiającego), gwaranta (banku lub instytucji ubezpieczeniowej udzielających gwarancji) oraz wskazanie ich siedzib;
 - 2) kwotę gwarancji;
 - 3) termin ważności gwarancji;
 - 4) wskazanie, iż sądem właściwym do rozpoznawania sporów z gwarancji jest sąd powszechny, właściwy dla siedziby Zamawiającego;
 - 5) zobowiązanie gwaranta do zapłacenia kwoty gwarancji na pierwsze pisemne żądanie Zamawiającego w przypadkach, o których mowa w art. 98 ust. 6 ustawy Pzp.
7. W przypadku składania przez Wykonawcę wadium w formie pieniądza - zaleca się dołączenie do oferty potwierdzenia wpłaty wadium na rachunek Zamawiającego.

ROZDZIAŁ XIII.

INFORMACJA O PRZEWIDYWANYCH ZALICZKACH NA POCZET WYKONANIA ZAMÓWIENIA

Zamawiający nie przewiduje udzielania zaliczek na poczet wykonania zamówienia.

ROZDZIAŁ XIV.

MIEJSCE ORAZ TERMIN SKŁADANIA I OTWARCIA OFERT

1. Ofertę wraz z wymaganymi dokumentami należy umieścić na platformie zakupowej pod adresem: https://platformazakupowa.pl/pn/sp_katowice/proceedings **do 21 sierpnia 2023 r. do godz. 10.00.**
2. Wykonawca może złożyć tylko jedną ofertę.
3. Do oferty należy dołączyć wszystkie wymagane w SWZ dokumenty.
4. Maksymalny rozmiar jednego pliku przesyłanego za pośrednictwem dedykowanych formularzy do: złożenia, wycofania oferty wynosi 150 MB natomiast przy komunikacji wielkość pliku to maksymalnie 500 MB.
5. Po wypełnieniu Formularza składania oferty lub wniosku i dołączenia wszystkich wymaganych załączników należy kliknąć przycisk „Przejdź do podsumowania”.
6. Zgodnie z definicją dokumentu elektronicznego określoną w art. 3 ust 2 ustawy z dnia 17 lutego 2005 r. o informatyzacji działalności podmiotów realizujących zadania publiczne (t.j. Dz.U z 2023 r. poz. 57), opatrzenie pliku zawierającego skompresowane dane kwalifikowanym podpisem elektronicznym jest jednoznaczne z podpisaniem oryginału dokumentu, z wyjątkiem kopii poświadczonych odpowiednio przez innego Wykonawcę ubiegającego się wspólnie z nim o udzielenie zamówienia, przez podmiot, na którego zdolnościach lub sytuacji polega Wykonawca, albo przez Podwykonawcę.
7. Za datę złożenia oferty przyjmuje się datę jej przekazania w systemie (platformie zakupowej) w drugim kroku składania oferty poprzez kliknięcie przycisku “Złóż ofertę” i wyświetlenie się komunikatu, że oferta została zaszyfrowana i złożona.

8. Wykonawca, za pośrednictwem platformy zakupowej może przed upływem terminu do składania ofert zmienić lub wycofać ofertę. Szczegółowa instrukcja dla Wykonawców dotycząca złożenia, zmiany i wycofania oferty znajduje się na stronie internetowej pod adresem: <https://platformazakupowa.pl/strona/45-instrukcje>
9. **Otwarcie ofert jest niejawne.**
10. **OTWARCIE OFERT nastąpi 21 sierpnia 2023 r. po godzinie 10:30 poprzez odszyfrowanie ofert złożonych na platformie zakupowej Zamawiającego, w siedzibie Zamawiającego.**
11. W przypadku awarii tego, która spowoduje brak możliwości otwarcia ofert w terminie określonym przez zamawiającego, otwarcie ofert nastąpi niezwłocznie po usunięciu awarii.
12. Zamawiający poinformuje o zmianie terminu otwarcia ofert na stronie internetowej prowadzonego postępowania.
13. Zamawiający, najpóźniej przed otwarciem ofert, udostępni na stronie internetowej prowadzonego postępowania informację o kwocie, jaką zamierza przeznaczyć na sfinansowanie zamówienia.
14. Zamawiający, niezwłocznie po otwarciu ofert, udostępni na stronie internetowej prowadzonego postępowania informacje o:
 - 1) nazwach albo imionach i nazwiskach oraz siedzibach lub miejscach prowadzonej działalności gospodarczej albo miejscach zamieszkania Wykonawców, których oferty zostały otwarte;
 - 2) cenach lub kosztach zawartych w ofertach.Informacja zostanie opublikowana na stronie postępowania na platformie zakupowej w sekcji „Komunikaty”.
15. Zgodnie z art. 223 ust. 1 ustawy, w toku dokonywania oceny złożonych ofert Zamawiający może żądać od Wykonawców wyjaśnień dotyczących treści złożonych ofert oraz przedmiotowych środków dowodowych lub innych składanych dokumentów lub oświadczeń.
16. Zamawiający poprawi w ofercie omyłki wskazane w art. 223 ust. 2 ustawy Pzp, niezwłocznie zawiadamiając o tym Wykonawcę, którego oferta zostanie poprawiona.
17. Zamawiający odrzuci złożoną ofertę, w przypadku wystąpienia przynajmniej jednej z okoliczności, o których mowa w art. 226 ust. 1 ustawy Pzp.
18. W przypadku, gdy nie zostanie złożona żadna oferta niepodlegająca odrzuceniu, postępowanie zostanie unieważnione. Zamawiający unieważni postępowanie także w innych przypadkach, określonych w ustawie.
19. Protokół postępowania o udzielenie zamówienia wraz z załącznikami, w tym oferta Wykonawcy wraz z załącznikami, są jawne, z wyjątkiem informacji stanowiących tajemnicę przedsiębiorstwa w rozumieniu przepisów ustawy z dnia 16 kwietnia 1993 r. *o zwalczaniu nieuczciwej konkurencji* (t.j. Dz.U. z 2022 r. poz. 1233).
20. Protokół postępowania wraz z załącznikami, w tym oferty wraz z załącznikami, udostępnią się na wniosek.

ROZDZIAŁ XV.

TERMIN ZWIĄZANIA OFERTĄ

1. Wykonawca będzie związany ofertą przez okres tj. **do dnia 19 września 2023 r.** Bieg terminu związania ofertą rozpoczyna się wraz z upływem terminu składania ofert.
2. W przypadku gdy wybór najkorzystniejszej oferty nie nastąpi przed upływem terminu związania ofertą wskazanym w ust. 1, Zamawiający przed upływem terminu związania

ofertą zwraca się jednokrotnie do wykonawców o wyrażenie zgody na przedłużenie tego terminu o wskazywany przez niego okres, nie dłuższy niż 30 dni. Przedłużenie terminu związania ofertą wymaga złożenia przez wykonawcę pisemnego oświadczenia o wyrażeniu zgody na przedłużenie terminu związania ofertą.

3. W przypadku gdy zamawiający żąda wniesienia wadium, przedłużenie terminu związania ofertą następuje wraz z przedłużeniem okresu ważności wadium albo, jeżeli nie jest to możliwe, z wniesieniem nowego wadium na przedłużony okres związania ofertą.
4. Odmowa wyrażenia zgody na przedłużenie terminu związania ofertą jest podstawą do odrzucenia oferty lecz nie powoduje utraty wadium.

ROZDZIAŁ XVI.

OPIS SPOSOBU PRZYGOTOWANIA OFERT

1. Oferta wraz z załącznikami musi być sporządzona **w języku polskim**, w postaci elektronicznej w formacie danych zgodnym z załącznikiem nr 2 do Rozporządzeniu Rady Ministrów z dnia 12 kwietnia 2012 r. w *sprawie Krajowych Ram Interoperacyjności, minimalnych wymagań dla rejestrów publicznych i wymiany informacji w postaci elektronicznej oraz minimalnych wymagań dla systemów teleinformatycznych* (t.j. Dz.U. 2017 r. poz. 2247) i opatrzona kwalifikowanym podpisem elektronicznym, podpisem zaufanym lub podpisem osobistym.
2. Zamawiający rekomenduje wykorzystanie formatów: .pdf .doc .docx .xls .xlsx .jpg (.jpeg) **ze szczególnym wskazaniem na .pdf**.
3. Oferta oraz oświadczenia o których mowa w art. 125 ust. 1 ustawy Pzp. muszą być złożone w oryginale. Dotyczy to również oświadczeń, o których mowa w niniejszej SWZ dotyczących Wykonawcy i innych podmiotów, na których zdolnościach lub sytuacji polega Wykonawca na zasadach określonych w art. 118 ustawy Pzp oraz dotyczące Podwykonawców.
4. Oferta powinna być podpisana przez osobę upoważnioną do reprezentowania Wykonawcy zgodnie z formą reprezentacji Wykonawcy określoną w rejestrze lub innym dokumencie właściwym dla danej formy organizacyjnej Wykonawcy albo przez upoważnionego przedstawiciela Wykonawcy.
5. Pełnomocnictwo do złożenia oferty musi być złożone w oryginale w takiej samej formie, jak składana oferta (t.j. w formie elektronicznej lub postaci elektronicznej opatrzonej podpisem zaufanym lub podpisem osobistym). Dopuszcza się także złożenie elektronicznej kopii (skanu) pełnomocnictwa sporządzonego uprzednio w formie pisemnej, w formie elektronicznego poświadczenia sporządzonego stosownie do art. 97 § 2 ustawy z dnia 14 lutego 1991 r. – *Prawo o notariacie* (t.j. Dz.U z 2022 r. poz. 1799), które to poświadczenie notariusz opatruje kwalifikowanym podpisem elektronicznym, bądź też poprzez opatrzenie skanu pełnomocnictwa sporządzonego uprzednio w formie pisemnej kwalifikowanym podpisem, podpisem zaufanym lub podpisem osobistym mocodawcy. Elektroniczna kopia pełnomocnictwa nie może być uwierzytelniona przez upoważnionego.
6. W procesie składania oferty lub przedmiotowych środków dowodowych na platformie zakupowej podpis kwalifikowany, zaufany lub osobisty Wykonawca może złożyć bezpośrednio na dokumencie, który następnie przesyła do systemu (opcja rekomendowana przez platformę zakupową) oraz dodatkowo dla całego pakietu dokumentów (w kroku 2 Formularza składania oferty lub wniosku, po kliknięciu przycisku „przejdź do podsumowania”).
7. Poświadczenia za zgodność z oryginałem dokonuje odpowiednio wykonawca, podmiot, na którego zdolnościach lub sytuacji polega wykonawca, wykonawcy wspólnie ubiegający

się o udzielenie zamówienia publicznego albo podwykonawca, w zakresie dokumentów, które każdego z nich dotyczą. Poprzez oryginał należy rozumieć dokument podpisany kwalifikowanym podpisem elektronicznym lub podpisem zaufanym lub podpisem osobistym przez osobę upoważnioną. Poświadczenie za zgodność z oryginałem następuje w formie elektronicznej podpisane kwalifikowanym podpisem elektronicznym lub podpisem zaufanym lub podpisem osobistym przez osobę upoważnioną.

8. Podpisy kwalifikowane wykorzystywane przez Wykonawców do podpisywania wszelkich plików muszą spełniać wymogi Rozporządzenia Parlamentu Europejskiego i Rady z dnia 23 lipca 2014 r. w sprawie identyfikacji elektronicznej i usług zaufania w odniesieniu do transakcji elektronicznych na rynku wewnętrznym (eIDAS) (UE nr 910/2014).
9. W przypadku wykorzystania formatu podpisu XAdES zewnętrzny Zamawiający wymaga dołączenia odpowiedniej ilości plików tj. podpisywanych plików z danymi oraz plików podpisu w formacie XAdES.

UWAGA!:

W przypadku, gdy w opatrzonej kwalifikowanym podpisem elektronicznym, podpisem zaufanym lub podpisem osobistym ofercie lub oświadczeniu Wykonawcy, zostały naniesione zmiany, oferta/oświadczenie Wykonawcy muszą być ponownie podpisane kwalifikowanym podpisem elektronicznym lub podpisem zaufanym lub podpisem osobistym, przez Wykonawcę lub osobę upoważnioną do reprezentowania Wykonawców wspólnie ubiegających się o udzielenie zamówienia publicznego.

10. Rozszerzenia plików wykorzystywanych przez Wykonawców powinny być zgodne z Załącznikiem nr 2 do Rozporządzeniu Rady Ministrów z dnia 12 kwietnia 2012 r. w sprawie Krajowych Ram Interoperacyjności, minimalnych wymagań dla rejestrów publicznych i wymiany informacji w postaci elektronicznej oraz minimalnych wymagań dla systemów teleinformatycznych (t.j. Dz.U. 2017 r. poz. 2247), zwanego dalej Rozporządzeniem KRI.
11. W celu ewentualnej kompresji danych Zamawiający rekomenduje wykorzystanie jednego z rozszerzeń:
 - 1) zip;
 - 2) 7Z.
12. **Wśród rozszerzeń powszechnych a niewystępujących w Rozporządzeniu KRI występują m.in.: .rar .gif .bmp .numbers .pages. Dokumenty złożone w plikach z powyższymi rozszerzeniami zostaną uznane za złożone nieskutecznie natomiast oferta złożona w ten sposób zostanie odrzucona przez Zamawiającego zgodnie z art. 226 ust. 1 pkt. 6 ustawy Pzp jako oferta, która nie została sporządzona lub przekazana w sposób zgodny z wymaganiami technicznymi oraz organizacyjnymi sporządzania lub przekazywania ofert przy użyciu środków komunikacji elektronicznej, określonymi przez Zamawiającego.**
13. Zamawiający zwraca uwagę na ograniczenia wielkości plików podpisywanych profilem zaufanym, który wynosi maksymalnie 10MB, oraz na ograniczenie wielkości plików podpisywanych w aplikacji eDoApp służącej do składania podpisu osobistego, który wynosi maksymalnie 5MB.
14. Ze względu na niskie ryzyko naruszenia integralności pliku oraz łatwiejszą weryfikację podpisu zamawiający zaleca, w miarę możliwości, przekonwertowanie plików składających się na ofertę na rozszerzenie .pdf i opatrzenie ich podpisem kwalifikowanym w formacie PAdES.
15. Pliki w innych formatach niż .pdf zaleca się opatrzyć podpisem w formacie XAdES o typie zewnętrznym. Wykonawca powinien pamiętać, aby plik z podpisem przekazywać łącznie z dokumentem podpisywanym.
16. Zamawiający rekomenduje wykorzystanie podpisu z kwalifikowanym znacznikiem czasu.

17. Zamawiający zaleca aby w przypadku podpisywania pliku przez kilka osób, stosować podpisy tego samego rodzaju. Podpisywanie różnymi rodzajami podpisów np. osobistym i kwalifikowanym może doprowadzić do problemów w weryfikacji plików.
18. Zamawiający zaleca, aby Wykonawca z odpowiednim wyprzedzeniem przetestował możliwość prawidłowego wykorzystania wybranej metody podpisania plików oferty.
19. Ofertę należy przygotować z należytą starannością dla podmiotu ubiegającego się o udzielenie zamówienia publicznego i zachowaniem odpowiedniego odstępu czasu do zakończenia przyjmowania ofert. Sugerujemy złożenie oferty na 24 godziny przed terminem składania ofert.
20. Jeśli Wykonawca pakuje dokumenty np. w plik o rozszerzeniu .zip, zaleca się wcześniejsze podpisanie każdego ze skompresowanych plików.
21. **Wykonawcy zobowiązani są załączyć do oferty następujące dokumenty:**
 - 1) Formularz ofertowy wypełniony zgodnie z **załącznikiem nr 1 do SWZ**.
UWAGA! Brak złożenia formularza ofertowego skutkować będzie odrzuceniem oferty Wykonawcy na podstawie art. 226 ust. 1 pkt. 5 ustawy Pzp - jako niezgodnej z warunkami zamówienia.
 - 2) W przypadku zaoferowania technologii (systemu) materiałów równoważnych - dokumenty potwierdzające, że oferowane przez Wykonawcę produkty spełniają wymagane przez Zamawiającego normy oraz, że posiadają wymagane atesty oraz certyfikaty.
 - 3) Oświadczenia wymagane na podstawie art. 125 ust. 1 ustawy Pzp, złożone na formularzu stanowiącym załącznik nr 2 do SWZ oraz aktualne na dzień składania ofert.
 - 4) Oświadczenie o formie wniesienia wadium, oraz oryginał gwarancji bankowej, gwarancji ubezpieczeniowej, poręczenia (zgodnie z art. 97 ust. 7 ustawy Pzp) lub dokument potwierdzający wniesienie wadium w formie pieniądza.
 - 5) Oświadczenie Wykonawcy czy zamierza zlecić Podwykonawcy/com wykonanie zamówienia. W przypadku powierzenia Podwykonawcy/com wykonania zamówienia Wykonawca wskaże części jaki będzie realizował przy jego/ich udziale wraz z podaniem firm Podwykonawców oraz danych kontaktowych, którzy będą realizować ten zakres.
 - 6) Oświadczenie Wykonawcy, czy będzie się powoływał na zasoby innych podmiotów na zasadach określonych w art. 118 ustawy Pzp, w celu wykazania spełniania warunków udziału w postępowaniu.
 - 7) Wykonawca, który polega na zdolnościach lub sytuacji innych podmiotów musi załączyć zobowiązanie tych podmiotów do oddania mu do dyspozycji niezbędnych zasobów na potrzeby realizacji zamówienia, oraz oświadczenie tego podmiotu o niepodleganiu wykluczeniu z postępowania oraz o spełnieniu warunków udziału w postępowaniu wskazanych przez Wykonawcę, złożone zgodnie ze wzorem stanowiącym **załącznik nr 6 do SWZ**. W celu oceny czy Wykonawca polegając na zdolnościach lub sytuacji innych podmiotów na zasadach określonych w art. 118 ustawy Pzp, będzie dysponował niezbędnymi zasobami w stopniu umożliwiającym należyte wykonanie zamówienia publicznego oraz oceny, czy stosunek łączący Wykonawcę z tymi podmiotami gwarantuje rzeczywisty dostęp do ich zasobów, **Zamawiający zbada w szczególności czy z powyższy dokument określa w szczególności:**
 - a) zakres dostępnych Wykonawcy zasobów innego podmiotu;
 - b) sposób wykorzystania zasobów innego podmiotu, przez Wykonawcę, przy wykonywaniu zamówienia publicznego;
 - c) okres udostępnienia wskazanych zasobów;
 - d) oświadczenie, że podmiot, na zdolnościach którego Wykonawca polega w odniesieniu do warunków udziału w postępowaniu dotyczących wykształcenia,

kwalifikacji zawodowych lub doświadczenia, zrealizuje dostawy lub usługi, których wskazane zdolności dotyczą.

- e) formę stosunków prawnych łączących Wykonawcę z podmiotem udostępniającym zasoby na potrzeby realizacji przedmiotu zamówienia.
- 8) Oświadczenie Wykonawcy czy wybór oferty będzie prowadzić do powstania u Zamawiającego obowiązku podatkowego. W przypadku gdy wybór oferty prowadzi do powstania u Zamawiającego obowiązku podatkowego zgodnie z przepisami o podatku od towarów i usług, Wykonawca jest zobligowany podać nazwę (rodzaj) towaru lub usługi, których dostawa lub świadczenie będzie prowadzić do jego powstania oraz ich wartość bez kwoty podatku, gdyż Zamawiający w celu oceny takiej oferty winien doliczyć do przedstawionej w niej ceny podatek od towarów i usług, który miałyby obowiązek rozliczyć zgodnie z tymi przepisami.
- 9) Oświadczenie Wykonawcy, że cena została obliczona zgodnie z Rozdziałem XVII SWZ i zawiera wszystkie koszty związane z realizacją przedmiotu zamówienia.
- 10) Oświadczenie Wykonawcy, że zapoznał się z SWZ i treścią wzoru umowy i przyjmuje je bez zastrzeżeń oraz zobowiązuje się w przypadku wyboru jego oferty do zawarcia umowy na wyżej wymienionych warunkach w miejscu i terminie wyznaczonym przez Zamawiającego.
- 11) Oświadczenie Wykonawcy, że zdobył konieczne informacje niezbędne do właściwego przygotowania oferty.
- 12) Oświadczenie Wykonawcy, że wykona zamówienie w terminie wskazanym w SWZ, zgodnie z wymogami i warunkami Zamawiającego określonymi w SWZ oraz we wzorze umowy.
- 13) Oświadczenie Wykonawcy, że w ofercie nie została zastosowana cena dumpingowa i oferta nie została złożona w warunkach czynu nieuczciwej konkurencji zgodnie z art. 226 ust. 1 pkt 7 ustawy Pzp oraz zgodnie z art. ustawy z dnia 16 kwietnia 1993 r. (t.j. Dz.U. z 2020 r. poz. 1913) zwanej dalej *ustawą o zwalczaniu nieuczciwej konkurencji*.
- 14) Oświadczenie, że Wykonawca uważa się związany ofertą na czas wskazany w SWZ.
- 15) Oświadczenie Wykonawcy, o statusie małego lub średniego przedsiębiorstwa zgodnie z definicją zawartą w art. 7 ustawy a 6 marca 2018 r. Prawo przedsiębiorców (t.j. Dz.U. z 2021 r., poz. 162).
- 16) Oświadczenie Wykonawcy, że w ofercie zawarte są informacje stanowiące tajemnicę przedsiębiorstwa.
- 17) Oświadczenie Wykonawcy o wyrażeniu zgody na udostępnianie danych osobowych zawartych w ofercie.
- 18) Oświadczenie Wykonawcy, że realizując zamówienie Wykonawca będzie stosować przepisy rozporządzenia Parlamentu Europejskiego i Rady (UE) 2016/679 z dnia 27 kwietnia 2016 r. w *sprawie ochrony osób fizycznych w związku z przetwarzaniem danych osobowych i w sprawie swobodnego przepływu takich danych oraz uchylenia dyrektywy 95/46/WE* (ogólne rozporządzenie o ochronie danych, Dz.U. UE L 2016 r. nr. 119 s. 1 – „RODO”).
- 19) Oświadczenie Wykonawcy, że wypełnił obowiązki informacyjne przewidziane w art. 13 lub art. 14 RODO wobec osób fizycznych, od których dane osobowe bezpośrednio lub pośrednio pozyskał w celu ubiegania się o udzielenie zamówienia publicznego w niniejszym postępowaniu.
- 20) Informacje potrzebne do przeprowadzenia aukcji elektronicznej.
- 21) Wykaz załączników dołączonych do oferty.
- 22) Pełnomocnictwo (jeżeli dotyczy).
- 23) Uzasadnienie zastrzeżenia informacji jako tajemnicy przedsiębiorstwa (jeżeli dotyczy).

UWAGA!

Oświadczenia oraz informacje o których mowa w pkt. 4-21 składane są na formularzu ofertowym stanowiącym załącznik nr 1 do SWZ.

22. Wykonawca może zastrzec informacje stanowiące tajemnicę przedsiębiorstwa w rozumieniu przepisów ustawy z dnia 16 kwietnia 1993 r. *o zwalczaniu nieuczciwej konkurencji* (t.j. Dz.U. z 2022 r. poz. 1233) zwanej dalej *ustawą o zwalczaniu nieuczciwej konkurencji*.
23. Przez tajemnicę przedsiębiorstwa w rozumieniu art. 11 ust. 2 ustawy o zwalczaniu nieuczciwej konkurencji rozumie się informacje techniczne, technologiczne, organizacyjne przedsiębiorstwa lub inne informacje posiadające wartość gospodarczą, które jako całość lub w szczególnym zestawieniu i zbiorze ich elementów nie są powszechnie znane osobom zwykle zajmującym się tym rodzajem informacji albo nie są łatwo dostępne dla takich osób, o ile uprawniony do korzystania z informacji lub rozporządzania nimi podjął, przy zachowaniu należytej staranności, działania w celu utrzymania ich w poufności.
24. Wszelkie informacje stanowiące tajemnicę przedsiębiorstwa w rozumieniu ustawy o zwalczaniu nieuczciwej konkurencji, które Wykonawca zastrzeże jako tajemnicę przedsiębiorstwa, powinny zostać złożone **w osobnym pliku** (na platformie zakupowej w formularzu składania oferty znajduje się miejsce wyznaczone do dołączenia części oferty stanowiącej tajemnicę przedsiębiorstwa). Wykonawca zobowiązany jest, wraz z przekazaniem tych informacji, wykazać spełnienie przesłanek określonych w art. 11 ust. 2 ustawy o zwalczaniu nieuczciwej konkurencji. Wykonawca zobowiązany jest wykazać, nie później niż w terminie składania ofert, iż zastrzeżone informacje stanowią tajemnicę przedsiębiorstwa w rozumieniu przepisów wskazanych powyżej. Zaleca się, aby uzasadnienie zastrzeżenia informacji jako tajemnicy przedsiębiorstwa było sformułowane w sposób umożliwiający jego udostępnienie. Zastrzeżenie przez Wykonawcę tajemnicy przedsiębiorstwa bez uzasadnienia, będzie traktowane przez Zamawiającego jako bezskuteczne ze względu na zaniechanie przez Wykonawcę podjęcia niezbędnych działań w celu zachowania poufności objętych klauzulą informacji zgodnie z postanowieniami art. 18 ust. 3 ustawy Pzp.
25. Wykonawca nie może zastrzec informacji, o których mowa w art. 222 ust. 5 ustawy Pzp.
26. Wykonawca powinien zapoznać się z całością dokumentów, a następnie wypełnić specyfikację asortymentowo-ilościowo-wartościową stanowiącą załącznik nr 1A, formularz ofertowy oraz wszystkie inne załączniki w miejscach do tego celu wskazanych.
27. Oferta wraz ze stanowiącymi jej integralną część załącznikami winna być sporządzona przez Wykonawcę według postanowień niniejszej SWZ.
28. Podmiotowe środki dowodowe oraz inne dokumenty lub oświadczenia, o których mowa w Rozporządzeniu Ministra Rozwoju z dnia 23 grudnia 2020 r. *w sprawie podmiotowych środków dowodowych oraz innych dokumentów lub oświadczeń, jakich może żądać zamawiający od wykonawcy* (t.j. Dz.U. 2020 poz. 2415 z późn. zm.), składa się w formie elektronicznej, w postaci elektronicznej opatrzonej podpisem zaufanym lub podpisem osobistym, w formie pisemnej lub w formie dokumentowej, w zakresie i w sposób określony w przepisach wydanych na podstawie art. 70 ustawy Pzp.

UWAGA.

Zamawiający dopuszcza możliwość złożenia w ofercie własnych druków Wykonawcy, pod warunkiem zachowania zakresu informacji wymaganych w drukach Zamawiającego.

ROZDZIAŁ XVII.

OPIS SPOSOBU OBLICZENIA CENY

1. Cenę oferty należy obliczyć na podstawie opisu przedmiotu zamówienia zawartego w **Rozdziale V SWZ**.
2. Podstawą obliczenia ceny oferty dla Wykonawcy winna być jego kalkulacja własna wynikająca z rachunku ekonomicznego, wykonanego w oparciu o wiedzę techniczną oraz opis przedmiotu zamówienia, w tym w szczególności dokumentację projektową oraz Specyfikację techniczną wykonania i odbioru robót (STWiOR).
3. Wykonawca w oparciu o opis przedmiotu zamówienia oraz wszystkie zmiany i wyjaśnienia do niego udzielone w trakcie trwania postępowania przetargowego, określi cenę brutto (cyfrowo) za całość zamówienia w złotych polskich (PLN) podając odpowiednie wartości w formularzu ofertowym, którego wzór stanowi **załącznik nr 1 do SWZ**.
4. **Podaną w formularzu ofertowym cenę brutto przyjmuje się jako cenę ryczałtową, niezmienną w trakcie trwania umowy i obejmującą podatek od towarów i usług.**
5. Podaną w ofercie cenę uważa się za cenę ryczałtową w rozumieniu art. 632 ustawy z 23 kwietnia 1964 r. *Kodeks cywilny* (t.j. Dz.U. z 2022 r. poz. 1360, z późn. zm.) tj. przyjmujący zamówienie nie może żądać podwyższenia wynagrodzenia, chociażby w czasie zawarcia umowy nie można było przewidzieć rozmiaru lub kosztów prac. Jeżeli jednak wskutek zmiany stosunków, której nie można było przewidzieć, wykonanie dzieła groziłoby przyjmującemu zamówienie rażącą stratą, sąd może podwyższyć ryczałt lub rozwiązać umowę.
6. Cena oferty musi obejmować wszystkie koszty i składniki niezbędne do realizacji przedmiotu zamówienia wraz z materiałami, robocizną, pracą sprzętu, robotami towarzyszącymi, jak również wszelkie koszty robót przygotowawczych, porządkowych, wszelkie koszty utrzymania zaplecza budowy, koszty związane z odbiorami wykonanych robót, koszt wykonania dokumentacji powykonawczej, koszty utylizacji materiałów pochodzących z realizowanych robót.
7. Podana przez Wykonawcę cena ryczałtowa określona w złożonej przez niego ofercie winna gwarantować pełną realizację zamówienia. W cenie oferty Wykonawca zobowiązany jest uwzględnić wszystkie koszty związane z realizacją zamówienia i faktycznie planowane do wykonania roboty budowlane, zgodnie z dokumentacją projektową, STWiOR i SWZ. Niedoszacowanie, pominięcie oraz brak rozpoznania zakresu jakiegokolwiek części przedmiotu zamówienia nie może być podstawą do żądania zmiany wynagrodzenia ryczałtowego.
8. Cena oferty będzie ostateczna i nie będzie podlegać zmianie choćby zwiększył się zakres świadczeń i zmieniły się koszty poszczególnych jego składników. Oznacza to, że Wykonawca skalkuluje wszystkie ryzyka jakie mogą wystąpić przy realizacji przedmiotu umowy oraz że przewidzi właściwą organizację dla poprawnego i terminowego zrealizowania przez Wykonawcę zakresu rzeczowego robót.
9. Wszystkie wartości określone w ofercie należy określić w złotych polskich z dokładnością do dwóch miejsc po przecinku.
10. **Udostępniony przez Zamawiającego przedmiar robót, ma charakter pomocniczy i jego wykorzystanie przy kalkulowaniu ceny oferty nie będzie mogło stanowić podstawy jakichkolwiek roszczeń Wykonawców wobec Zamawiającego.**
11. Podczas wyceny robót należy uwzględnić wszystkie koszty niezbędne do wykonania robót wymaganej jakości, w wymaganym terminie, włączając w to koszty bezpośrednie: koszty wszelkiej robocizny, obejmujące płace bezpośrednie, płace uzupełniające, koszty ubezpieczeń społecznych i podatki od płac.

12. Zamawiający nie przewiduje dokonywania rozliczeń z Wykonawcą w walutach obcych.
13. Rozliczenia pomiędzy Zamawiającym, a Wykonawcą realizowane będą w złotych polskich (PLN).
14. Oferty złożone przez Wykonawców zagranicznych, tzn. mających siedzibę lub miejsce zamieszkania poza terytorium RP, muszą zawierać ceny netto.
15. W przypadku złożenia oferty, której cena ofertowa spełnia przesłanki wskazane w art. 224 ust. 1 i/lub ust. 2 ustawy Pzp, Zamawiający przeprowadzi procedurę badania rażąco niskiej ceny zgodnie z przywołanymi wyżej przepisami.
16. Obowiązek wykazania, że oferta nie zawiera rażąco niskiej ceny, spoczywa na Wykonawcy. Zamawiający odrzuci ofertę Wykonawcy, który nie udzielił wyjaśnień lub jeżeli dokonana ocena wyjaśnień wraz ze złożonymi dowodami potwierdza, że oferta zawiera rażąco niską cenę lub koszt w stosunku do przedmiotu zamówienia.

ROZDZIAŁ XVIII.

OPIS KRYTERIÓW, KTÓRYMI ZAMAWIAJĄCY BĘDZIE SIĘ KIEROWAŁ PRZY WYBORZE OFERTY, WRAZ Z PODANIEM ZNACZENIA TYCH KRYTERIÓW ORAZ SPOSOBU OCENY OFERT

1. Jedynym kryterium oceny ofert będzie cena.

Cena =100%

- 1) **Cena ofertowa brutto zamówienia – 100 pkt (UWAGA – kryterium podlegać będzie ocenie w toku aukcji elektronicznej):**

$$C - \text{Ilość punktów} = \frac{\text{najniższa oferowana cena oferty brutto}}{\text{z ważnych ofert}} \cdot \frac{\text{cena brutto badanej oferty}}{\text{cena brutto badanej oferty}} \cdot 100 \text{ pkt}$$

- 2) Wyznaczenie wartości punktów:
 - a) oferta z najniższą ceną z uwzględnieniem wyników aukcji elektronicznej otrzyma maksymalną liczbę punktów tj. 100 pkt,
 - b) inne oferty cenowe zostaną przeliczone wg powyższego wzoru,
 - c) jeżeli oferty cenowe po przeliczeniu wg powyższego wzoru będą sobie równe otrzymają taką samą liczbę pkt.
2. Zamawiający udzieli zamówienia Wykonawcy, który spełnia warunki udziału w postępowaniu, nie podlega wykluczeniu z postępowania (zgodnie z Rozdziałem VII i VIII niniejszej SWZ), oferta jego nie podlega odrzuceniu oraz który zaoferuje najniższą cenę za realizację przedmiotu zamówienia
3. Oceny ofert dokona komisja przetargowa.
4. **Po dokonaniu oceny ofert, Zamawiający zamierza przeprowadzić aukcję elektroniczną zgodnie z art. 308 ustawy Pzp.**
5. Zamawiający przeprowadzi aukcję elektroniczną, jeżeli zostaną złożone co najmniej dwie oferty niepodlegające odrzuceniu.
6. Jeśli nie zostaną złożone, co najmniej dwie oferty niepodlegające odrzuceniu, aukcja elektroniczna nie zostanie przeprowadzona, a oferta najkorzystniejsza zostanie wybrana spośród ofert, złożonych w odpowiedzi na ogłoszenie o zamówieniu.

7. W sytuacji, gdy dwie lub więcej oferty uzyskają jednakową maksymalną liczbę punktów w toku aukcji elektronicznej, Zamawiający wezwie Wykonawców do złożenia ofert dodatkowych w formie pisemnej.
8. Jeżeli w toku aukcji nie zostanie złożone żadne postąpienie, Zamawiający dokona wyboru najkorzystniejszej oferty spośród ofert pisemnych złożonych w odpowiedzi na ogłoszenie o zamówieniu.
9. Do obliczenia wartości punktowej złożonej oferty, w zakresie kryterium ceny w toku aukcji elektronicznej przyjmuje się następujący sposób obliczenia ceny przy spełnieniu poniższych warunków:
 - 1) złożone zostały co najmniej dwie oferty;
 - 2) została ustalona waga kryterium – wartość maksymalnej liczby punktów, jaka może być przyznana w ramach kryterium ceny.
10. Za ofertę najwyższej ocenioną zostanie uznana oferta, spośród złożonych, ważnych i niepodlegających odrzuceniu ofert, która uzyska największą ilość punktów na podstawie kryterium ceny.

UWAGA

W aukcji elektronicznej minimalne postąpienie w tym kryterium to **1000,00 zł brutto**.
Licytowana cena będzie ceną brutto za realizację całego zamówienia.

UWAGA

Jeżeli zostanie złożona oferta, której wybór prowadziłby do powstania u Zamawiającego obowiązku podatkowego zgodnie z ustawą z dnia 11 marca 2004 r. o podatku od towarów i usług (t.j. Dz.U. z 2022 r. poz. 931, z późn.zm.), dla celów zastosowania kryterium ceny Zamawiający dolicza do przedstawionej w tej ofercie ceny kwotę podatku od towarów i usług, którą miałyby obowiązek rozliczyć.

ROZDZIAŁ XIX.

SZCZEGÓŁOWE INFORMACJE DOTYCZĄCE PRZEWIDYWANEJ AUKCJI ELEKTRONICZNEJ

1. Zaproszenie do udziału w aukcji zostanie wysłane drogą elektroniczną do wszystkich Wykonawców, którzy złożyli oferty niepodlegające odrzuceniu, na adres e-mail wskazany przez Wykonawcę w formularzu ofertowym stanowiącym **załącznik nr 1 do SWZ**.
2. Aukcja zostanie przeprowadzona na platformie aukcji elektronicznych pod adresem <https://aukcje.uzp.gov.pl>. Należy zapoznać się z samouczkiem na stronie internetowej <https://aukcje.uzp.gov.pl/index.php/info/selflearn.html>
3. W formularzu ofertowym należy wskazać osobę uprawnioną do składania ofert w imieniu Wykonawcy w trakcie aukcji elektronicznej (osoba podpisująca dokument składany w toku aukcji za pomocą bezpiecznego podpisu elektronicznego). W przypadku zmiany osoby uprawnionej do składania postąpień w toku aukcji elektronicznej, Wykonawca zobowiązany jest powiadomić o takiej zmianie Zamawiającego na minimum jeden dzień przed otwarciem aukcji.
4. Wykonawcy, którzy dysponują podpisem elektronicznym wystawionym przez zagraniczny podmiot certyfikujący, powinni dostarczyć zamawiającemu wzór takiego podpisu. Zamawiający następnie ma obowiązek przekazać taki wzór podpisu do administratora systemu (kontaktując się z nim za pośrednictwem infolinii technicznej - nr (22) 632 28 84) najpóźniej na jeden tydzień przed otwarciem aukcji. Dochowanie powyższego zapewni prawidłową obsługę podpisu w toku aukcji elektronicznej.

5. Wykonawcy zaproszeni do udziału w aukcji zostają zarejestrowani na platformie aukcyjnej przez Zamawiającego. Na adres e-mail wskazany przez Wykonawcę w formularzu ofertowym zostanie przesłane zaproszenie do udziału w aukcji wraz z loginem i hasłem. LOGIN i HASŁO Wykonawcy są generowane automatycznie przez system. Celem zwiększenia bezpieczeństwa, system, przy pierwszym logowaniu się Wykonawcy na konto założone przez Zamawiającego, wymusza dokonanie zmiany HASŁA na nowe.
6. Niezwłocznie po otrzymaniu zaproszenia Wykonawca zobowiązany jest do zalogowania się na platformie aukcyjnej (za pomocą otrzymanego wraz z zaproszeniem loginu i hasła), a także do potwierdzenia poprawności danych wprowadzonych przez Zamawiającego za pomocą polecenia "wyślij wiadomość do zamawiającego", ze szczególnym zwróceniem uwagi na poprawne zdefiniowanie przez Zamawiającego osoby uprawnionej do składania postępowań.
7. Złożone przez Wykonawców oferty zostaną wprowadzone do systemu przez Zamawiającego. Jest to oferta wyjściowa, która może zostać "zmieniona" przez Wykonawcę poprzez składanie kolejnych postępowań. Postąpienia składane w toku aukcji elektronicznej będą podlegały automatycznej ocenie i klasyfikacji, zgodnie ze wzorem określonym w SWZ.
8. W toku aukcji elektronicznej Wykonawcy za pomocą formularza umieszczonego na stronie internetowej, umożliwiającego wprowadzanie niezbędnych danych w trybie bezpośredniego połączenia z tą stroną, składają kolejne korzystniejsze postąpienia, podlegające automatycznej ocenie i klasyfikacji. Postąpienia, pod rygorem nieważności, składa się opatrzone bezpiecznym podpisem elektronicznym weryfikowanym za pomocą ważnego kwalifikowanego certyfikatu.

UWAGA!

Postąpienia składane w toku aukcji mogą mieć tylko i wyłącznie formę elektroniczną, tzn. muszą zostać opatrzone kwalifikowanym podpisem elektronicznym pod rygorem nieważności.

9. Od momentu otwarcia aukcji elektronicznej do momentu jej zamknięcia każdy Wykonawca może złożyć dowolną liczbę postępowań.
10. Termin otwarcia aukcji zostanie podany w zaproszeniach do udziału w aukcji.
11. Aukcja jest prowadzona zgodnie z czasem wskazanym na platformie (lewa część ekranu).
12. Kryteriami oceny ofert w aukcji elektronicznej jest cena brutto wykonania całości zamówienia.
13. Do obliczenia wartości punktowej złożonej oferty, w zakresie kryterium ceny w toku aukcji elektronicznej przyjmuje się następujący sposób obliczenia ceny przy spełnieniu poniższych warunków:
 - a) złożone zostały co najmniej dwie oferty;
 - b) została ustalona waga kryterium – wartość maksymalnej liczby punktów, jaka może być przyznana w ramach kryterium ceny.
14. Sposób składania ofert w toku aukcji elektronicznej:
 21. w toku aukcji elektronicznej Wykonawcy składają oferty elektroniczne, pozostając w trybie bezpośredniego połączenia ze stroną internetową <https://aukcje.uzp.gov.pl>;
 22. składanie ofert jest możliwe wyłącznie po zalogowaniu się w systemie;
 23. składanie ofert odbywa się z poziomu zakładki: "Moje aukcje", w widoku "oferta";
 24. w celu wprowadzenia postąpienia należy nacisnąć polecenie "złóż postąpienie" znajdujące się obok danego kryterium, a następnie wprowadzić oferowane warunki oferty i nacisnąć "zmień";
 25. system wskazuje przewidywaną punktację, jaką uzyska oferta po wprowadzonych zmianach. Czynność wprowadzania zmian w ofercie można ponawiać aż do uzyskania odpowiedniej punktacji;

26. wprowadzone zmiany należy zaakceptować za pomocą polecenia "zapisz";
27. należy pobrać i zapisać na dysku dokument opisujący postąpienie (dokument w formacie PDF), a następnie nacisnąć polecenie "Dalej";
28. poza systemem aukcyjnym należy pobrany dokument opisujący postąpienie podpisać – z wykorzystaniem oprogramowania służącego do składania podpisu (oprogramowanie dostarczane przez wystawcę podpisu) - podpis w formacie XADES;
29. w systemie aukcyjnym należy nacisnąć polecenie "wybierz plik", a następnie wskazać plik podpisu postąpienia (plik w formacie XADES) i nacisnąć przycisk "wyślij".
15. Minimalne wymagania techniczne urządzeń informatycznych, niezbędne do przeprowadzenia aukcji elektronicznej:
 - 1) do obsługi systemu niezbędny jest dowolny komputer klasy PC z systemem operacyjnym Windows lub Linux oraz dostępem do sieci Internet. Administrator platformy aukcji elektronicznej gwarantuje w pełni prawidłową współpracę z przeglądarkami;
 - 2) lista zalecanych przeglądarek internetowych:
 - a) Mozilla Firefox 2.0 lub wyższej - <https://www.mozilla.org/pl/firefox/new/>
 - b) Opera 9.0 lub wyższej - <http://www.opera.com/download/>;
 - c) Google Chrome 3.0 lub wyższej - <http://www.google.pl/chrome/>.
 - 3) zalecane jest używanie najnowszych wersji ww. przeglądarek. Usługodawca systemu – Urząd Zamówień Publicznych zastrzega, że nie ponosi odpowiedzialności za nieprawidłowości wynikające z korzystania przez Wykonawców z oprogramowania innego niż zalecane;
 - 4) z uwagi na fakt, że postąpienia, które Wykonawcy są zobligowani podpisać elektronicznie, są generowane w postaci dokumentu PDF (Portable Document Format), Wykonawcy biorący udział w aukcji elektronicznej winni dysponować oprogramowaniem umożliwiającym odczytywanie plików w ww. formacie. Oprogramowanie takie Wykonawcy mogą pobrać bezpłatnie ze strony internetowej <http://get.adobe.com/reader/>.
16. Wykonawcy składający postąpienia są obowiązani podpisywać oferty składane w toku aukcji (postąpienia) za pomocą oprogramowania dostarczanego przez wystawcę podpisu elektronicznego - struktura generowanych przez platformę ofert nie pozwala na podpisywanie ich bezpośrednio z poziomu programu Adobe Reader.
17. **Oferty winny być podpisane w formacie Xades** - tylko dokumenty z takim podpisem będą przyjęte przez platformę aukcyjną jako prawidłowe. Dokumenty mogą być podpisane zarówno podpisem wewnętrznym, jak i zewnętrznym. Celem uniknięcia problemów w toku aukcji Wykonawcy winni wprowadzić odpowiednie ustawienia do oprogramowania obsługującego składanie przez nich podpisu elektronicznego jeszcze przed rozpoczęciem aukcji elektronicznej. W przypadku trudności z odpowiednim skonfigurowaniem oprogramowania obsługującego składanie podpisu elektronicznego zalecany jest kontakt z wystawcą podpisu (centrum certyfikacji).
18. W przypadku, gdy awaria systemu teleinformatycznego spowoduje przerwanie aukcji elektronicznej, Zamawiający wyznacza termin kontynuowania aukcji elektronicznej na następny po usunięciu awarii dzień roboczy, z uwzględnieniem stanu ofert po ostatnim zatwierdzonym postąpieniu.
19. Zamawiający zamyka aukcję elektroniczną w terminie określonym w zaproszeniu do udziału w aukcji elektronicznej.

UWAGA: Wykonawcy ubiegający się o niniejsze zamówienie nie muszą brać udziału w aukcji elektronicznej. Mogą zdecydować się na złożenie korzystnej oferty w odpowiedzi na ogłoszenie o zamówieniu i później nie zmieniać jej w toku aukcji elektronicznej.

W takiej sytuacji ich oferty będą podlegały automatycznej ocenie w toku aukcji elektronicznej na równi z ofertami tych Wykonawców, którzy zdecydują się „zmienić” swoje oferty składając kolejne postąpienia w toku aukcji.

ROZDZIAŁ XX.

SZCZEGÓLWE INFORMACJE DOTYCZĄCE NEGOCJACJI TREŚCI OFERT W CELU ICH ULEPSZENIA

1. Zamawiający może, ale nie musi, przeprowadzić negocjacje w celu ulepszenia treści złożonych ofert, w zakresie kryteriów oceny ofert wskazanych przez Zamawiającego. W przypadku, gdy Zamawiający nie będzie prowadził negocjacji, dokonuje wyboru najkorzystniejszej oferty spośród niepodlegających odrzuceniu ofert złożonych w odpowiedzi na ogłoszenie o zamówieniu.
2. W przypadku podjęcia przez Zamawiającego decyzji o przeprowadzeniu negocjacji w celu ulepszenia treści ofert, do negocjacji Zamawiający zaprosi wszystkich Wykonawców, którzy w odpowiedzi na ogłoszenie o zamówieniu złożyli oferty niepodlegające odrzuceniu.
3. Zamawiający informuje równocześnie wszystkich Wykonawców, którzy w odpowiedzi na ogłoszenie o zamówieniu złożyli oferty, o Wykonawcach:
 - 1) których oferty nie zostały odrzucone oraz punktacji przyznanej ofertom w każdym kryterium oceny ofert i łącznej punktacji;
 - 2) których oferty zostały odrzucone.
4. W przypadku podjęcia przez Zamawiającego decyzji o prowadzeniu negocjacji, Zamawiający zaprasza jednocześnie wszystkich Wykonawców, którzy w odpowiedzi na ogłoszenie o zamówieniu złożyli oferty niepodlegające odrzuceniu.
5. W zaproszeniu do negocjacji Zamawiający wskazuje:
 - 1) miejsce prowadzenia negocjacji;
 - 2) termin prowadzenia negocjacji;
 - 3) sposób prowadzenia negocjacji;
 - 4) kryteria oceny ofert w ramach których będą prowadzone negocjacje.Zamawiający przewiduje możliwość negocjacji w kryterium:
 - a) cena oferty brutto;
6. Podczas negocjacji ofert Zamawiający zapewnia równe traktowanie wszystkich Wykonawców.
7. Zamawiający nie udziela informacji w sposób, który mógłby zapewnić niektórym Wykonawcom przewagę nad innymi Wykonawcami.
8. Prowadzone negocjacje mają charakter poufny.
9. Żadna ze stron nie może, bez zgody drugiej strony, ujawniać informacji technicznych i handlowych związanych z negocjacjami. Zgoda jest udzielana w odniesieniu do konkretnych informacji i przed ich ujawnieniem.
10. Zamawiający poinformuje równocześnie wszystkich Wykonawców zaproszonych wcześniej do negocjacji (nawet jeżeli nie przystąpili do negocjacji), o zakończeniu negocjacji oraz zaprosi ich do składania ofert ostatecznych.
11. Wykonawca może złożyć ofertę ostateczną, która zawiera nowe propozycje w zakresie treści oferty podlegających ocenie w ramach kryteriów oceny ofert wskazanych przez Zamawiającego w zaproszeniu do negocjacji. W przypadku, gdy Wykonawca nie złoży oferty ostatecznej, wówczas wiążąca będzie oferta złożona w odpowiedzi na ogłoszenie o zamówieniu.

12. Oferta ostateczna nie może być mniej korzystna w żadnym z kryteriów oceny ofert wskazanych w zaproszeniu do negocjacji niż oferta złożona w odpowiedzi na ogłoszenie o zamówieniu.
13. Oferta złożona w odpowiedzi na ogłoszenie o zamówieniu przestaje wiązać Wykonawcę w takim zakresie, w jakim złoży on ofertę ostateczną zawierającą korzystniejszą propozycję w ramach każdego z kryteriów oceny ofert wskazanych w zaproszeniu do negocjacji.
14. Oferta ostateczna, która jest mniej korzystna w którymkolwiek z kryteriów oceny ofert wskazanych w zaproszeniu do negocjacji niż oferta złożona w odpowiedzi na ogłoszenie o zamówieniu, podlega odrzuceniu.

ROZDZIAŁ XXI.

INFORMACJA O FORMALNOŚCIACH, JAKIE POWINNY ZOSTAĆ DOPEŁNIONE PO WYBORZE OFERTY W CELU ZAWARCIA UMOWY W SPRAWIE ZAMÓWIENIA PUBLICZNEGO

1. Informacja o wyborze oferty zostanie przekazana Wykonawcom, którzy złożyli oferty na zasadach i w zakresie określonym w art. 253 ust. 1 ustawy Pzp poprzez platformę zakupową jako wiadomość (komunikat) prywatna oraz na adres e-mail wskazany w ofercie. Informacja ta zostanie również zamieszczona na platformie zakupowej jako komunikat publiczny w sekcji „Komunikaty” w zakresie określonym w art. 253 ust. 2 ustawy Pzp.
2. Umowa w sprawie zamówienia publicznego może zostać zawarta wyłącznie z Wykonawcą, którego oferta zostanie wybrana jako najkorzystniejsza, po upływie terminów określonych w art. 308 ustawy Pzp.
3. Wykonawca, którego oferta zostanie uznana za najkorzystniejszą zostanie zaproszony do podpisania umowy w siedzibie Zamawiającego, tj. w Katowicach przy ul. gen. Zygmunta Waltera-Jankego 276. Wykonawca w szczególnych przypadkach może złożyć pisemny wniosek o wyrażenie zgody na zmianę ww. sposobu podpisania umowy. Termin podpisania umowy, zgodnie z przepisami ustawy Pzp zostanie określony w Zaproszeniu, które zostanie przesłane za pośrednictwem platformy zakupowej jako wiadomość (komunikat) prywatna oraz na adres e-mail wskazany w ofercie.
4. W przypadku wyboru Wykonawcy będącego spółką z ograniczoną odpowiedzialnością, którego wartość oferty przewyższa dwukrotnie wysokość kapitału zakładowego Wykonawca zobowiązany jest najpóźniej w dniu zawarcia umowy do przedłożenia uchwały wspólników lub odpisu umowy spółki wyrażającej zgodę na zaciągnięcie zobowiązania, zgodnie z art. 230 ustawy z dnia 15 września 2000 r. *Kodeks spółek handlowych* (t.j. Dz.U. 2022 r., poz. 1467 z późn. zm.). Powyższe dotyczy również Wykonawców ubiegających się wspólnie o udzielenie zamówienia publicznego.
5. Jeżeli Wykonawca, którego oferta została wybrana, uchyla się od zawarcia umowy w sprawie zamówienia publicznego, Zamawiający może wybrać ofertę najkorzystniejszą spośród pozostałych ofert, bez przeprowadzania ich ponownego badania i oceny, chyba że zachodzą przesłanki do unieważnienia postępowania określone w art. 255 ustawy Pzp.
6. W przypadku wyboru Wykonawcy będącego przedsiębiorcą, przed zawarciem umowy Wykonawca poda adres zamieszkania przedsiębiorcy.
7. Jeżeli oferta konsorcjum zostanie wybrana jako najkorzystniejsza, Zamawiający może przed zawarciem umowy wezwać pełnomocnika do przedstawienia umowy regulującej współpracę tych Wykonawców.
8. Osoby reprezentujące Wykonawcę przy podpisaniu umowy winny posiadać ze sobą dokumenty potwierdzające ich umocowanie do podpisania umowy, o ile umocowanie to nie będzie wynikać z dokumentów załączonych do złożonej oferty.

9. Wykonawca zobowiązany jest najpóźniej na 2 dni przed planowanym podpisaniem umowy do przesłania wzoru zabezpieczenia należytego wykonania umowy do akceptacji Zamawiającemu. Zamawiający zastrzega sobie prawo do wniesienia zmian zapisów przedmiotowego zabezpieczenia.
10. Najpóźniej w dniu zawarcia umowy Wykonawca dostarczy Zamawiającemu dokument potwierdzający wniesienie zabezpieczenia należytego wykonania umowy zgodnie z wcześniej zaakceptowanym wzorem przez Zamawiającego.
11. **Przed podpisaniem umowy Wykonawca zobowiązany jest przedstawić kosztorys ofertowy na podstawie którego określił zakres i wartość robót.**

ROZDZIAŁ XXII.

ISTOTNE DLA STRON POSTANOWIENIA, KTÓRE ZOSTANĄ WPROWADZONE DO TREŚCI ZAWIERANEJ UMOWY W SPRAWIE ZAMÓWIENIA PUBLICZNEGO, OGÓLNE WARUNKI UMOWY ALBO WZÓR UMOWY

1. Istotne dla Stron postanowienia określa wzór umowy stanowiący **załącznik nr 5 do SWZ**.
2. Umowa zostanie uzupełniona o zapisy wynikające ze złożonej oferty.
3. Zamawiający przewiduje możliwość zmiany umowy w stosunku do treści oferty, na podstawie której dokonano wyboru Wykonawcy w zakresie uregulowanym w art. 454-455 ustawy Pzp. oraz w zakresie w jakim zostały przewidziane w postaci jednoznacznych postanowień umownych zgodnie ze wzorem umowy.
4. Zmiana umowy wymaga dla swej ważności zachowania formy pisemnej.

ROZDZIAŁ XXIII.

WYMAGANIA DOTYCZĄCE ZABEZPIECZENIA NALEŻYTEGO WYKONANIA UMOWY

1. Zamawiający wymaga zabezpieczenia należytego wykonania Umowy. Zabezpieczenie służy pokryciu roszczeń z tytułu niewykonania lub nienależytego wykonania Umowy.
2. Zamawiający będzie żądał od Wykonawcy wniesienia zabezpieczenia wysokości **5% ceny całkowitej podanej w ofercie Wykonawcy**, które powinno być wniesione przed podpisaniem Umowy. Wartość umowy jest zgodna z ofertą Wykonawcy z uwzględnieniem podatku VAT.
3. Zabezpieczenie może być wnoszone według wyboru Wykonawcy w jednej lub w kilku następujących formach:
 - 1) Pieniądzu (przelew);
 - 2) poręczeniach bankowych lub poręczeniach spółdzielczej kasy oszczędnościowo – kredytowej (pieniężnych);
 - 3) gwarancjach bankowych;
 - 4) gwarancjach ubezpieczeniowych;
 - 5) poręczeniach udzielanych przez podmioty, o których mowa w art. 6b ust. 5 pkt 2 ustawy z dnia 9 listopada 2000 r. o utworzeniu Polskiej Agencji Rozwoju Przedsiębiorczości (t.j. Dz.U. z 2020 r. poz. 299).
4. Zabezpieczenie wnoszone w pieniądzu Wykonawca wpłaca przelewem na rachunek bankowy wskazany przez Zamawiającego.
5. W przypadku wniesienia wadium w pieniądzu Wykonawca może wyrazić zgodę na zaliczenie kwoty wadium na poczet zabezpieczenia.

6. W przypadku, gdy zabezpieczenie wnoszone jest w formie gwarancji Zamawiający określa następujące zasady:
- 1) **w gwarancji nie mogą być zawarte jakiegokolwiek:**
 - a) warunki ograniczające zakres odpowiedzialności gwarancyjnej (np. brak odpowiedzialności za zapłatę kar umownych lub przypadków niewykonania zobowiązań umownych z powodu siły wyższej bądź odstąpienia od Umowy) lub
 - b) wymogi, których spełnienie przez Zamawiającego warunkuje wypłatę gwarantowanej kwoty (np. udowodnienie roszczenia; przedstawienie Gwarantowi dokumentów dot. wykonania umowy: faktur, protokołów odbioru, korespondencji stron Umowy; oświadczenia, że roszczenie jest bezsporne);
 - 2) **jedynym warunkiem wypłacenia kwoty gwarantowanej ma być przedstawienie Gwarantowi wezwania Zamawiającego do wypłacenia określonej kwoty wraz z oświadczeniem, że Wykonawca nie wywiązał się ze zobowiązań umownych oraz wyjaśnieniem, na czym to niewywiązanie się polega;**
 - 3) wezwanie powyższe, podpisane przez osoby upoważnione do reprezentowania Zamawiającego będzie doręczone w czasie obowiązywania gwarancji pod podany w gwarancji adres;
 - 4) Wykonawca winien zapewnić sobie u Gwaranta możliwość przesunięcia końcowego terminu obowiązywania gwarancji w przypadku wydłużenia okresu wykonania prac lub uwzględnić konieczność wniesienia na ten okres innego zabezpieczenia;
 - 5) Wykonawca winien przedstawić gwarancję spełniającą powyższe wymogi przed podpisaniem Umowy;
 - 6) nie przedstawienie gwarancji przed wyznaczonym terminem podpisania Umowy lub przedstawienie gwarancji niespełniającej powyższych warunków uznane będzie przez Zamawiającego za niewniesienie zabezpieczenia należytego wykonania Umowy.

ROZDZIAŁ XXIV.

STANDARDY JAKOŚCIOWE, O KTÓRYCH MOWA W ART. 246 UST. 2 PRAWA ZAMÓWIEŃ PUBLICZNYCH

Standardy jakościowe, o których mowa w art. 246 ust. 2 ustawy Pzp zostały określone w Specyfikacji w sposób dokładny i wyczerpujący. Wszystkie cechy produktów są znormalizowane, odpowiadające przeciętnym, oferowanym w powszechnej ofercie standardom. Uwzględniając powyższe elementy, Zamawiający jest upoważniony do zastosowania ceny jako kryterium wyboru oferty o znaczeniu ponad 60%.

ROZDZIAŁ XXV.

POUCZENIE O ŚRODKACH OCHRONY PRAWNEJ PRZYSŁUGUJĄCYCH WYKONAWCY W TOKU POSTĘPOWANIA O UDZIELENIE ZAMÓWIENIA

1. Wykonawcy oraz innemu podmiotowi, jeżeli ma lub miał interes w uzyskaniu zamówienia oraz poniósł lub może ponieść szkodę w wyniku naruszenia przez zamawiającego przepisów ustawy Pzp w toku postępowania o udzielenie zamówienia przysługują środki ochrony prawnej określone w dziale IX ustawy - Środki ochrony prawnej (art. 505 - 590 ustawy Pzp).
2. Środki ochrony prawnej wobec ogłoszenia wszczynającego postępowanie o udzielenie zamówienia oraz dokumentów zamówienia przysługują również organizacjom wpisanym

na listę, o której mowa w art. 469 pkt 15 ustawy Pzp oraz Rzecznikowi Małych i Średnich Przedsiębiorców.

3. Odwołanie przysługuje na:
 - 1) niezgodną z przepisami ustawy czynność Zamawiającego, podjętą w postępowaniu o udzielenie zamówienia, w tym na projektowane postanowienie umowy;
 - 2) zaniechanie czynności w postępowaniu o udzielenie zamówienia, do której zamawiający był obowiązany na podstawie ustawy;
 - 3) zaniechanie przeprowadzenia postępowania o udzielenie zamówienia lub zorganizowania konkursu na podstawie ustawy, mimo że zamawiający był do tego obowiązany.
4. Odwołanie wnosi się do Prezesa Izby. Odwołujący przekazuje kopię odwołania zamawiającemu przed upływem terminu do wniesienia odwołania w taki sposób, aby mógł on zapoznać się z jego treścią przed upływem tego terminu.
5. Odwołanie wobec treści ogłoszenia lub treści SWZ wnosi się w terminie 5 dni od dnia zamieszczenia ogłoszenia w Biuletynie Zamówień Publicznych lub treści SWZ na stronie internetowej.
6. Odwołanie wnosi się w terminie:
 - 1) 5 dni od dnia przekazania informacji o czynności zamawiającego stanowiącej podstawę jego wniesienia, jeżeli informacja została przekazana przy użyciu środków komunikacji elektronicznej;
 - 2) 10 dni od dnia przekazania informacji o czynności zamawiającego stanowiącej podstawę jego wniesienia, jeżeli informacja została przekazana w sposób inny niż określony w pkt 1).
7. Odwołanie w przypadkach innych niż określone w pkt 5 i 6 wnosi się w terminie 5 dni od dnia, w którym powzięto lub przy zachowaniu należytej staranności można było powziąć wiadomość o okolicznościach stanowiących podstawę jego wniesienia
8. Na orzeczenie Izby oraz postanowienie Prezesa Izby, o którym mowa w art. 519 ust. 1 ustawy Pzp, stronom oraz uczestnikom postępowania odwoławczego przysługuje skarga do sądu.
9. Skargę wnosi się za pośrednictwem Prezesa Izby, w terminie 14 dni od dnia doręczenia orzeczenia Izby lub postanowienia Prezesa Izby, o którym mowa w art. 519 ust. 1 ustawy Pzp, przesyłając jednocześnie jej odpis przeciwnikowi skargi. Złożenie skargi w placówce pocztowej operatora wyznaczonego w rozumieniu ustawy z dnia 23 listopada 2012 r. - *Prawo pocztowe* (t.j. Dz.U z 2022 r. poz. 896 z późn. zm.) jest równoznaczne z jej wniesieniem.
10. Prezes Izby przekazuje skargę wraz z aktami postępowania odwoławczego do sądu zamówień publicznych w terminie 7 dni od dnia jej otrzymania.
11. Od wyroku lub postanowienia kończącego postępowanie w sprawie przysługuje skarga kasacyjna do Sądu Najwyższego.

ROZDZIAŁ XXVI.

KLAUZULA INFORMACYJNA DLA UCZESTNIKÓW POSTĘPOWANIA O UDZIELENIE ZAMÓWIEŃ PUBLICZNYCH, WYKONAWCÓW ORAZ INNYCH OSÓB KTÓRYCH DANE OSOBOWE POZYSKANO W ZWIĄZKU Z UBIEGANIEM SIĘ O UDZIELENIE ZAMÓWIENIA BĄDŹ W ZWIĄZKU Z REALIZACJĄ ZAMÓWIENIA PRZEZ WYKONAWCĘ

Pouczenie wynikające z art. 13 Rozporządzenia Parlamentu Europejskiego i Rady (UE) 2016/679 z dnia 27 kwietnia 2016 r. w sprawie ochrony osób fizycznych w związku

z przetwarzaniem danych osobowych i w sprawie swobodnego przepływu takich danych oraz uchylenia dyrektywy 95/46/WE (ogólne rozporządzenie o ochronie danych) (Dz. U. UE L 119).

Informujemy, że:

1. Administratorem Pani/Pana danych osobowych jest Komendant Szkoły Policji w Katowicach z siedzibą przy ul. gen. Zygmunta Waltera-Jankego 276, 40-684 Katowice.
2. Inspektorem ochrony danych osobowych jest Kierownik Sekcji Ochrony Informacji Niejawnych i Kontroli, adres e-mail: iod.sp@spkatowice.policja.gov.pl, tel. 47 85 16 430.
3. Pani/Pana dane osobowe będą przetwarzane w celu/ celach przygotowania i przeprowadzenia postępowania o udzielenie zamówienia publicznego oraz realizacji tego zamówienia.
4. Podstawą prawną przetwarzania dotyczących Pani/Pana danych osobowych jest ustawa Pzp.
5. Odbiorcą Pani/Pana danych osobowych może być Urząd Zamówień Publicznych, ponadto w zakresie określonym w ustawie Pzp, dane mogą być publikowane na stronie internetowej <http://katowice.szkołapolicji.gov.pl/> oraz innym podmiotom uprawnionym na podstawie odrębnych przepisów.
6. Pani/Pana dane nie będą przekazywane do państwa trzeciego, organizacji międzynarodowej.
7. Okres przechowywania Pani/Pana danych osobowych wynika z przepisów dotyczących okresów przechowywania akt w Policji.
8. Posiada Pani/Pan prawo żądania od Administratora dostępu do danych dotyczących Pani/Pana osoby, sprostowania, ograniczenia przetwarzania i wniesienia sprzeciwu wobec przetwarzania danych osobowych w zakresie określonym przepisami prawa.
9. Ma Pani/Pan prawo wniesienia skargi do organu nadzorczego, którym jest Prezes Urzędu Ochrony Danych Osobowych.
10. Podanie danych jest wymogiem ustawowym.
11. W przypadku niepodania danych nie będzie możliwy udział w postępowaniu o udzielenie zamówienia publicznego.
12. Pani/Pana dane osobowe nie podlegają zautomatyzowanemu podejmowaniu decyzji, w tym profilowaniu.
13. Wystąpienie z żądaniem, o którym mowa w art. 18 ust. 1 rozporządzenia 2016/679, nie ogranicza przetwarzania danych osobowych do czasu zakończenia postępowania o udzielenie zamówienia publicznego lub konkursu.
14. W przypadku gdy wykonanie obowiązków, o których mowa w art. 15 ust. 1-3 rozporządzenia 2016/679, wymagałoby niewspółmiernie dużego wysiłku, zamawiający może żądać od osoby, której dane dotyczą, wskazania dodatkowych informacji mających w szczególności na celu sprecyzowanie nazwy lub daty zakończonego postępowania o udzielenie zamówienia.

ROZDZIAŁ XXVII.

INNE POSTANOWIENIA

W zakresie nieuregulowanym niniejszą Specyfikacją, zastosowanie mają przepisy ustawy z dnia 11 września 2019 r. Prawo zamówień publicznych (t.j. Dz.U. z 2022 r. poz. 1710 z późn. zm.) wraz z aktami wykonawczymi oraz przepisy ustawy z dnia 23 kwietnia 1964 r. *Kodeks cywilny* (t.j. Dz.U. z 2022 r. poz. 1360 z późn. zm.).

Załączniki:

- 1) Załącznik nr 1 - formularz ofertowy;
- 2) Załącznik nr 2 - oświadczenie Wykonawcy o niepodleganiu wykluczeniu z postępowania oraz spełnianiu warunków udziału w postępowaniu;
- 3) Załącznik nr 3 - oświadczenie Wykonawcy o niepodleganiu przez podwykonawcę wykluczeniu z postępowania;
- 4) Załącznik nr 4 - STWiOR,
- 5) Załącznik nr 5 - wzór umowy;
- 6) Załącznik nr 6 - zobowiązanie innego podmiotu do oddania Wykonawcy do dyspozycji niezbędnych zasobów na potrzeby realizacji zamówienia.
- 7) Załącznik nr 7 - dokumentacja projektowa oraz przedmiar.

Bartosz Poniatowski

radca prawny
KT 2715

GLÓWNY SPECJALISTA
WYDZIAŁU FINANSÓW
SZKOŁY POLICJI W KATOWICACH
Karolina NOLDA

SZKOŁA POLICJI W KATOWICACH
40-684 KATOWICE UL. GEN. JANKEGO 276

Postępowanie o udzielenie zamówienia publicznego nr **12/ZP/2023**
prowadzone w trybie podstawowym pn.:
„Remont policyjnego toru przeszkód Szkoły Policji w Katowicach”

Nazwa Wykonawcy lub Lidera Konsorcjum:	
Adres Wykonawcy lub Lidera Konsorcjum:	
NIP:	
REGON:	
Telefon:	
Adres e-mail:	

FORMULARZ OFERTOWY

W odpowiedzi na ogłoszenie o przetargu nieograniczonym Nr **12/ZP/2023** Szkoły Policji w Katowicach składam/y ofertę w postępowaniu pn.: **„Remont policyjnego toru przeszkód Szkoły Policji w Katowicach”** i oferuję/my wykonanie przedmiotu zamówienia w pełnym rzeczowym zakresie objętym Specyfikacją Warunków Zamówienia na następujących warunkach:

1. Oferuję/emy wykonanie przedmiotu zamówienia objętego postępowaniem, zgodnie z wymaganiami Zamawiającego:

Cena oferty brutto	
---------------------------	--

2. Oświadczam/y, że okres gwarancji na wykonane roboty budowlane oraz na cały dostarczony asortyment będący przedmiotem zamówienia wynosi **48 miesięcy**.

3. Oświadczam/y, że wadium w kwocie **2 000,00 złotych** zostało wniesione w formie:

pieniężnej* w dniu:

--

Dokument potwierdzający wniesienie wadium został dołączony do oferty.

TAK*

NIE*

niepieniężnej* w formie:

--

Oryginał gwarancji lub poręczenia został dołączony do oferty w postaci elektronicznej.

4. Oświadczam/y, że cały zakres objęty przedmiotem zamówienia wykonam/y

nakładem własnym*

z udziałem podwykonawców*, którym zamierzam/y powierzyć:

L.p.	Części zamówienia/dostawy - zakres przedmiotu zamówienia, jakie Wykonawca zamierza powierzyć podwykonawcom	Firma (nazwa) Podwykonawcy
1.		
2.		

Jednocześnie do oferty dołączam oświadczenie o niepodleganiu przez podwykonawcę wykluczeniu z postępowania stanowiące **załącznik nr 3 do SWZ**.

5. Oświadczam/y, że:

nie powołuję/emy się* na zasoby podmiotów na zasadach określonych w art. 118 ustawy Pzp, w celu wykazania spełniania warunków udziału w postępowaniu, o których mowa w **Rozdziale VII SWZ**.

powołuję/emy się* na zasoby niżej wymienionych podmiotów na zasadach określonych w art. 118 ustawy Pzp, w celu wykazania spełniania warunków udziału w postępowaniu, o których mowa w **Rozdziale VII SWZ** w zakresie:

a) zdolności technicznej lub zawodowej w zakresie opisanym w Rozdziale VII ust. 2 pkt 4a SWZ;

Nazwa podmiotu udostępniającego zasoby	
Adres podmiotu udostępniającego zasoby	
NIP:	
REGON:	

Jednocześnie do oferty dołączam zobowiązanie podmiotu udostępniającego zasoby oraz oświadczenie podmiotu na którego zasoby powołał się wykonawca o niepodleganiu wykluczeniu z postępowania oraz spełnianiu warunków udziału w postępowaniu stanowiące **załącznik nr 6 do SWZ**.

6. Oświadczam/y, że wybór oferty:

nie będzie prowadzić do powstania u Zamawiającego obowiązku podatkowego*

będzie prowadzić do powstania u Zamawiającego obowiązku podatkowego*

i w tym zakresie wskazuję/emy nazwę (rodzaj) towaru lub usługi, których dostawa lub świadczenie będzie prowadzić do jego powstania, oraz wskazujemy jego wartość bez kwoty podatku:

--

zgodnie z przepisami ustawy z dnia 11 marca 2004 r. o podatku od towarów i usług (t.j. Dz.U. z 2022 r. poz. 931, z późn. zm.).

7. Oświadczam/y, że cena została obliczona zgodnie z **Rozdziałem XVII SWZ** i zawiera wszystkie koszty związane z realizacją przedmiotu zamówienia.

8. Oświadczam/y, że zapoznałem/liśmy się z SWZ i treścią wzoru umowy i przyjmuję/emy je bez zastrzeżeń i zobowiązuję się w przypadku wyboru oferty do zawarcia umowy na wyżej wymienionych warunkach w miejscu i terminie wyznaczonym przez Zamawiającego.

9. Oświadczam/y, że zdobyłem/liśmy konieczne informacje niezbędne do właściwego przygotowania oferty.

10. Oświadczam/y, że wykonam/y zamówienie w terminie wskazanym w SWZ, zgodnie z wymogami i warunkami Zamawiającego określonymi w SIWZ oraz we wzorze umowy.
11. Oświadczam/y, że w ofercie nie została zastosowana cena dumpingowa i oferta nie stanowi czynu nieuczciwej konkurencji zgodnie z art. 226 ust. 1 pkt 7 ustawy Pzp oraz zgodnie z art. 5-17 ustawy z dnia 16 kwietnia 1993 r. o zwalczaniu nieuczciwej konkurencji (t.j. Dz.U. z 2022 r. poz. 1233, z późn. zm.).
12. Oświadczam/y, że uważam/y się związany/i ofertą na czas wskazany w SWZ.

13. Oświadczam/y, że jestem/śmy:

- mikroprzedsiębiorcą *
- małym przedsiębiorcą *
- średnim przedsiębiorcą *
- inny rodzaj *

w rozumieniu ustawy z dnia 6 marca 2018 r. *Prawo przedsiębiorców* (t.j. Dz. U. z 2023 r. poz. 221) - odpowiednio zaznaczyć poniżej (niezbędne przy wypełnianiu informacji do Prezesa UZP o złożonych ofertach).

14. Następujące informacje zawarte w ofercie stanowią tajemnicę przedsiębiorstwa:

Uzasadnienie zastrzeżenia ww. informacji jako tajemnicy przedsiębiorstwa zostało załączone do oferty.

15. Wyrażam/y zgodę na udostępnianie danych osobowych zawartych w ofercie.

16. Oświadczam/y, iż realizując zamówienie będziemy stosować przepisy rozporządzenia Parlamentu Europejskiego i Rady (UE) 2016/679 z dnia 27 kwietnia 2016 r. w sprawie ochrony osób fizycznych w związku z przetwarzaniem danych osobowych i w sprawie swobodnego przepływu takich danych oraz uchylenia dyrektywy 95/46/WE (ogólne rozporządzenie o ochronie danych, Dz. Urz. UE L 2016 r. nr. 119 s. 1 – „RODO”).

17. Oświadczam/y, że wypełniliśmy obowiązki informacyjne przewidziane w art. 13 lub art. 14 RODO wobec osób fizycznych, od których dane osobowe bezpośrednio lub pośrednio pozyskaliśmy w celu ubiegania się o udzielenie zamówienia publicznego w niniejszym postępowaniu.

W przypadku, gdy Wykonawca nie przekazuje danych osobowych innych niż bezpośrednio jego dotyczących lub zachodzi wyłączenie stosowania obowiązku informacyjnego, stosownie do art. 13 ust. 4 lub art. 14 ust. 5 RODO Wykonawca nie składa oświadczenia (usunięcie treści oświadczenia następuje np. przez jego wykreślenie).

18. Informacje potrzebne do przeprowadzenia aukcji elektronicznej:

1) adres e-mail Wykonawcy, na który ma zostać przesłane zaproszenie do wzięcia udziału w aukcji elektronicznej:

2) imię i nazwisko osoby upoważnionej do składania postąpień w aukcji elektronicznej w imieniu Wykonawcy:

Imię (imiona) i nazwisko należy zapisać w taki sam sposób w jaki widnieje w kwalifikowanym podpisie elektronicznym.

UWAGA!

Jeżeli osobą upoważniona do składania postąpień w aukcji elektronicznej jest osoba inna niż osoba upoważniona do podpisania oferty należy do oferty załączyć stosowne pełnomocnictwo.

19. Załącznikami do niniejszego Formularza ofertowego są:

1.
2.
3.
4.
...

NINIEJSZY PLIK POWINIEN ZOSTAĆ PODPISANY PODPISEM KWALIFIKOWANYM, PODPISEM ZAUFANYM LUB PODPISEM OSOBISTYM, PRZEZ OSOBĘ UPRAWNIONĄ DO REPREZENTOWNIA WYKONAWCY LUB OSOBĘ UPOWAŻNIONĄ DO WYSTĘPOWANIA W JEGO IMIENIU.

* Należy wpisać znak „X” w miejsce wyboru

SZKOŁA POLICJI W KATOWICACH
40-684 KATOWICE UL. GEN. JANKEGO 276

Postępowanie o udzielenie zamówienia publicznego nr 12/ZP/2023
prowadzone w trybie podstawowym pn.:
„Remont policyjnego toru przeszkód Szkoły Policji w Katowicach”

Nazwa Wykonawcy / Lidera Konsorcjum*:	
Adres Wykonawcy / Lidera Konsorcjum*:	
NIP:	
REGON:	

OŚWIADCZENIE WYKONAWCY

składane na podstawie art. 125 ust. 1 ustawy z dnia 11 września 2019 r.

Prawo zamówień publicznych,

O NIEPODLEGANIU WYKLUCZENIU Z POSTĘPOWANIA
ORAZ SPEŁNIANIU WARUNKÓW UDZIAŁU W POSTĘPOWANIU

INFORMACJA DOTYCZĄCA WYKONAWCY:

1. Oświadczam, że nie podlegam wykluczeniu z postępowania na podstawie art. 108 ust 1 ustawy Pzp;*
2. Oświadczam, że nie podlegam wykluczeniu z postępowania na podstawie art. 109 ust. 1 pkt 4 ustawy Pzp;*
3. Oświadczam, że nie podlegam wykluczeniu z postępowania na podstawie art. 7 ust. 1-3 ustawy z dnia 13 kwietnia 2022 r. o szczególnych rozwiązaniach w zakresie przeciwdziałania wspieraniu agresji na Ukrainę oraz służących ochronie bezpieczeństwa narodowego (t.j. Dz.U. z 2023 r. poz. 129, z późn. zm.)*

lub

4. Oświadczam, że zachodzą w stosunku do mnie podstawy wykluczenia z postępowania na podstawie następujących artykułów:*

(należy podać mającą zastosowanie podstawę wykluczenia spośród wymienionych w art. 108 ust. 1 lub art. 109 ust. 1 pkt 4 ustawy Pzp oraz art. 7 ust. 1-3 ustawy z dnia 13 kwietnia 2022 r. o szczególnych rozwiązaniach w zakresie przeciwdziałania wspieraniu agresji na Ukrainę oraz służących ochronie bezpieczeństwa narodowego (t.j. Dz.U. z 2023 r. poz. 129, z późn. zm.).

Jednocześnie oświadczam, że w związku z ww. okolicznością, na podstawie art. 110 ust. 2 ustawy Pzp podjąłem następujące środki naprawcze:

5. Oświadczam, że spełniam warunki udziału w postępowaniu określone przez Zamawiającego w Rozdziale VII Specyfikacji Warunków Zamówienia.

OŚWIADCZENIE DOTYCZĄCE DOSTĘPNOŚCI DOKUMENTÓW

Zgodnie z art. 274 ust. 4 ustawy Pzp wskazuję, że poniższe dokumenty o których mowa w Rozdziale IX.C SWZ:

uzyskać za pomocą bezpłatnych i ogólnodostępnych baz danych oraz znajdują się w postaci elektronicznej stronach internetowych*:

(należy podać link bezpośrednio do ww. dokumentów).

lub są w posiadaniu Zamawiającego:

(należy wskazać numer postępowania)

OŚWIADCZENIE DOTYCZĄCE PODANYCH INFORMACJI:

Oświadczam, że wszystkie informacje podane w powyższych oświadczeniach są aktualne i zgodne z prawdą oraz zostały przedstawione z pełną świadomością konsekwencji wprowadzenia Zamawiającego w błąd przy przedstawianiu informacji.

UWAGA!

W przypadku wspólnego ubiegania się o zamówienie przez Wykonawców oświadczenie o niepodleganiu wykluczeniu z postępowania oraz o spełnianiu warunków udziału w postępowaniu składa każdy z Wykonawców.

NINIEJSZY PLIK POWINIEN ZOSTAĆ PODPISANY PODPISEM
KWALIFIKOWANYM, PODPISEM ZAUFANYM LUB PODPISEM
OSOBISTYM, PRZEZ OSOBĘ UPRAWNIONĄ
DO REPREZENTOWANIA WYKONAWCY LUB OSOBĘ
UPOWAŻNIONĄ DO WYSTĘPOWANIA W JEGO IMIENIU.

* niepotrzebne skreślić

SZKOŁA POLICJI W KATOWICACH
40-684 KATOWICE UL. GEN. JANKEGO 276

Postępowanie o udzielenie zamówienia publicznego nr 12/ZP/2023
prowadzone w trybie podstawowym pn.:
„Remont policyjnego toru przeszkód Szkoły Policji w Katowicach”

Nazwa Wykonawcy / Lidera Konsorcjum*:	
Adres Wykonawcy / Lidera Konsorcjum*:	
NIP:	
REGON:	

OŚWIADCZENIE WYKONAWCY

składane na podstawie art. 125 ust. 1 w zw. z art. 462 ust. 5 ustawy z dnia 11 września 2019 r.
Prawo zamówień publicznych,

O NIEPODLEGANIU PRZEZ PODWYKONAWCĘ WYKLUCZENIU Z POSTĘPOWANIA

**OŚWIADCZENIE DOTYCZĄCE PODWYKONAWCY NIEBĘDĄCEGO PODMIOTEM,
NA KTÓREGO ZASOBY POWOŁUJE SIĘ WYKONAWCA:**

Oświadczam, że następujący podmiot, będący podwykonawcą:

Nazwa Podwykonawcy:	
Adres Podwykonawcy:	
NIP:	
REGON:	

nie podlega wykluczeniu z postępowania:

1. na podstawie art. 108 ust 1 ustawy Pzp;
2. na podstawie art. 109 ust. 1pkt 4 ustawy Pzp;
3. na podstawie na podstawie art. 7 ust. 1-3 ustawy z dnia 13 kwietnia 2022 r. *o szczególnych rozwiązaniach w zakresie przeciwdziałania wspieraniu agresji na Ukrainę oraz służących ochronie bezpieczeństwa narodowego* (t.j. Dz.U. z 2023 r. poz. 129, z późn. zm.).

OŚWIADCZENIE DOTYCZĄCE PODANYCH INFORMACJI:

Oświadczam, że wszystkie informacje podane w powyższych oświadczeniach są aktualne i zgodne z prawdą oraz zostały przedstawione z pełną świadomością konsekwencji wprowadzenia Zamawiającego w błąd przy przedstawianiu informacji.

NINIEJSZY PLIK POWINIEN ZOSTAĆ PODPISANY PODPISEM
KWALIFIKOWANYM, PODPISEM ZAUFANYM LUB PODPISEM
OSOBISTYM, PRZEZ OSOBĘ UPRAWNIONĄ
DO REPREZENTOWANIA WYKONAWCY LUB OSOBĘ
UPOWAŻNIONĄ DO WYSTĘPOWANIA W JEGO IMIENIU.

**SPECYFIKACJA TECHNICZNA
WYKONANIA I ODBIORU ROBÓT BUDOWLANYCH**

INWESTOR: Szkoła Policji w Katowicach
ul. Generała Zygmunta Waltera-Jankego 276
40-684 Katowice

INWESTYCJA: Remont policyjnego toru przeszkód Szkoły Policji w Katowicach

LOKALIZACJA: Działka nr: 253/43 i 243/43
ul. Generała Zygmunta Waltera-Jankego 276
40-684 Katowice

OPRACOWANO: w Wydziale Zaopatrzenia Szkoły Policji w Katowicach

CPV: 45422000-1
45422100-2
45442121-1
45410000-4
45320000-6

1 WSTĘP.

1) Przedmiot szczegółowej specyfikacji technicznej wykonania i odbioru robót budowlanych.

Przedmiotem niniejszej specyfikacji technicznej wykonania i odbioru robót (STWiOR) są ogólne wymagania dotyczące wykonania i odbioru robót budowlanych w zakresie remontu policyjnego toru przeszkód Szkoły Policji w Katowicach przy ulicy Generała Zygmunta Waltera-Jankego 276. Robota budowlana, których dotyczy specyfikacja techniczna obejmuje wszystkie czynności umożliwiające i mające na celu wykonanie remontu. Niniejsza specyfikacja techniczna związana jest z wykonaniem niżej wymienionych robót, które polegają na remoncie policyjnego toru przeszkód w ww. zakresie. Tor przeszkód został podzielony na część wspólną, taktyczną i szybkościową, które zostały opisane w załącznikach do postępowania.

CZĘŚĆ WSPÓLNA:

1. Równowaznia pochyła.

Zakres prac:

- wykonanie powłoki zabezpieczającej przed korozją biologiczną i chemiczną konstrukcji stalowej i drewnianej,
- wykonanie zabezpieczenia górnej warstwy fundamentu.

2. Drabinki poziome.

Zakres prac obejmuje wymianę konstrukcji drewnianej wraz z wykonaniem powłoki zabezpieczającej przed korozją biologiczną i chemiczną .

3. Rów (piaskownica).

Zakres prac obejmuje wymianę konstrukcji drewnianej wraz z wykonaniem powłoki zabezpieczającej przed korozją biologiczną i chemiczną.

CZĘŚĆ TAKTYCZNA:

1. Przeszkoda nr 1 – schody płytowe żelbetowe.

Zakres prac:

- skucie odpadającego tynku,
- uzupełnienie tynku i ubytków na schodach,
- wymiana elementów drewnianych wraz z wykonaniem powłoki zabezpieczającej przed korozją biologiczną i chemiczną.

2. Przeszkoda nr 2 – ściana z otworem „I”.

Zakres prac:

- wymiana konstrukcji drewnianej wraz z wykonaniem powłoki zabezpieczającej przed korozją biologiczną i chemiczną,
- wykonanie zabezpieczenia górnej warstwy fundamentu,
- wymiana gumowych elementów zabezpieczających.

3. Przeszkoda nr 3 – ściana z otworem „II”.

Zakres prac:

- wymiana konstrukcji drewnianej wraz z wykonaniem powłoki zabezpieczającej przed korozją biologiczną i chemiczną,
- wykonanie zabezpieczenia górnej warstwy fundamentu.

4. Przeszkoda nr 5 – ściana z otworem „III”.

Zakres prac:

- wymiana konstrukcji drewnianej wraz z wykonaniem powłoki zabezpieczającej przed korozją biologiczną i chemiczną,
- wykonanie zabezpieczenia górnej warstwy fundamentu,
- wymiana gumowych elementów zabezpieczających.

5. Przeszkoda nr 6 – ściana z otworem „IV”.

Zakres prac:

- wymiana konstrukcji drewnianej wraz z wykonaniem powłoki zabezpieczającej przed korozją biologiczną i chemiczną,
- wykonanie zabezpieczenia górnej warstwy fundamentu.

6. Przeszkoda nr 7 – osłona.

Zakres prac:

- wymiana konstrukcji drewnianej wraz z wykonaniem powłoki zabezpieczającej przed korozją biologiczną i chemiczną,
- wykonanie zabezpieczenia górnej warstwy fundamentu.

7. Przeszkoda nr 8 – ekran.

Zakres prac:

- wymiana konstrukcji drewnianej wraz z wykonaniem powłoki zabezpieczającej przed korozją biologiczną i chemiczną,
- wykonanie zabezpieczenia górnej warstwy fundamentu.

8. Przeszkoda nr 9 – domek.

Zakres prac:

- malowanie elewacji budynku oraz ścian wewnętrznych,
- malowanie stolarki drzwiowej, parapetów wraz z montażem klamki do drzwi.

CZĘŚĆ SZYBKOCIOWA:

1. Przeszkoda nr 1 – belki poprzeczne.

Zakres prac:

- wymiana belek poziomych i pionowych wraz z wykonaniem powłoki zabezpieczającej przed korozją biologiczną i chemiczną,
- gumowe elementy zabezpieczające do ponownego montażu.

2. Przeszkoda nr 2 – opona.

Zakres prac:

- wymiana belek poziomych i pionowych wraz z wykonaniem powłoki zabezpieczającej przed korozją biologiczną i chemiczną,
- wymiana łańcucha.

3. Przeszkoda nr 3 – ściana drewniana z oknem.

Zakres prac:

- wymiana listwy poziomej w oknie,
- wymiana gumowych elementów zabezpieczających znajdującej się wokół okna i na górnej części konstrukcji,

- wykonanie powłoki zabezpieczającej przed korozją biologiczną i chemiczną konstrukcji stalowej i drewnianej.

4. Przeszkoda nr 4 – drewniany tunel.

Zakres prac:

- poprawa obróbek blacharskich,
- wykonanie powłoki zabezpieczającej przed korozją biologiczną i chemiczną konstrukcji stalowej i drewnianej,
- wykonanie zabezpieczenia górnej warstwy fundamentu.

5. Przeszkoda nr 5 – pozioma kratownica z lin.

Zakres prac:

- wymiana belek poziomych i pionowych wraz z wykonaniem powłoki zabezpieczającej przed korozją biologiczną i chemiczną konstrukcji drewnianej,
- wykonanie zabezpieczenia górnej warstwy fundamentu.

6. Przeszkoda nr 6 – kładka ruchoma.

Zakres prac:

- wymiana belek poziomych i pionowych wraz z podestem oraz wykonaniem powłoki zabezpieczającej przed korozją biologiczną i chemiczną konstrukcji drewnianej,
- wykonanie zabezpieczenia górnej warstwy fundamentu.

7. Przeszkoda nr 7 – linowa kratownica na krosnach.

Zakres prac:

- wymiana belek skośnych wraz z wykonaniem powłoki zabezpieczającej przed korozją biologiczną i chemiczną konstrukcji drewnianej,
- wykonanie zabezpieczenia górnej warstwy fundamentu,
- wymiana gumowych elementów zabezpieczających.

8. Przeszkoda nr 8 – ściana drewniana ze stopniem.

Zakres prac:

- uzupełnienie górnej listwy poziomej,
- wykonanie powłoki zabezpieczającej przed korozją biologiczną i chemiczną konstrukcji stalowej i drewnianej.

9. Przeszkoda nr 9 – ściana z opon.

Zakres prac:

- wymiana pionowych łańcuchów,
- wykonanie powłoki zabezpieczającej przed korozją biologiczną i chemiczną konstrukcji stalowej i drewnianej.

Remontowane przeszkody toru należy odwzorować do stanu pierwotnego zgodnie z załączoną dokumentacją techniczną oraz wykonać wszystkie niezbędne prace w tym zakresie ze szczególnym uwzględnieniem sposobu montażu. Należy wymienić skorodowaną konstrukcję drewnianą oraz pomalować konstrukcję drewnianą i metalową, które zostały opisane powyżej. Konstrukcję drewnianą należy wykonać z drewna sosnowego. Elementy drewniane powinny być zabezpieczone przed wchłanianiem wilgoci podczas eksploatacji, przed ogniem oraz korozją biologiczną

i chemiczną. Wszystkie elementy drewniane pomalować dwukrotnie impregnatem w kolorze ciemny orzech. Elementy metalowe należy pomalować jednokrotnie farbą olejną w kolorze ciemny szary. Wykonać izolację powłokową górnej warstwy fundamentu wskazanych przeszkód. Uzupełnić ubytki tynku wraz z malowaniem. Kolor malowanych elementów toru przeszkód należy uzgodnić z Zamawiającym. Spróchniałe elementy drewniane zostaną zabrane przez Wykonawcę w celu ich utylizacji.

2) Określenia podstawowe.

Wykonawca robót jest odpowiedzialny za jakość ich wykonania oraz za ich zgodność z specyfikacją techniczną wykonania i odbioru robót budowlanych, normami i przepisami oraz poleceniami upoważnionego przedstawiciela Zamawiającego.

3) Ogólne wymagania.

Odstępstwa od dokumentacji mogą dotyczyć jedynie zastąpienia proponowanych materiałów w przypadku niemożliwości ich uzyskania przez inne materiały lub element o zbliżonych lub wyższych charakterystykach i trwałości. Wszelkie zmiany i odstępstwa nie mogą powodować obniżenia wartości funkcjonalnych i użytkowych oraz nie mogą powodować zmniejszenia trwałości eksploatacyjnej. Roboty montażowe należy realizować zgodnie z sztuką budowlaną polskimi normami, oraz innymi przepisami;

4) Ochrona środowiska.

Wykonawca ma obowiązek znać i podejmować wszelkie konieczne kroki mające na celu stosowanie się do przepisów i norm dotyczących ochrony środowiska;

5) Ochrona przeciwpożarowa.

Wykonawca musi przestrzegać przepisów o ochronie przeciwpożarowej. Wymagany sprzęt przeciwpożarowy będzie utrzymywany zgodnie z wymaganymi przepisami. Materiały łatwopalne będą składowane i zabezpieczone przed dostępem osób trzecich zgodnie z obowiązującymi wymogami;

6) Bezpieczeństwo i higiena pracy.

Podczas realizacji robót Wykonawca ma obowiązek zadbać o przestrzeganie przepisów bezpieczeństwa i higieny pracy w tym, aby personel nie wykonywał pracy w warunkach niebezpiecznych, szkodliwych dla zdrowia i życia oraz nie spełniających odpowiednich warunków sanitarnych.

2. MATERIAŁY.

Wszystkie materiały użyte do wykonania remontu muszą posiadać aktualne potwierdzenie o dopuszczeniu do ich stosowania. Odbiór techniczny materiałów powinien być dokonywany według wymagań i w sposób określony aktualnymi normami i przepisami.

3. SPRZĘT.

Wykonawca jest zobowiązany do używania jedynie takiego sprzętu, który nie spowoduje niekorzystnego wpływu na jakość wykonywanych robót, zarówno w miejscu tych robót,

jak też przy wykonywaniu czynności pomocniczych oraz w czasie transportu, załadunku i wyładunku materiałów.

4. TRANSPORT I SKŁADOWANIE.

W trakcie transportu elementy powinny być ustawione i zabezpieczone aby w czasie ruchu środka transportu nie nastąpiło ich przemieszczanie i uszkodzenie.

5. WYKONANIE ROBÓT.

- 1) Wszystkie roboty powinny być zgodne z specyfikacją techniczną wykonania i odbioru robót budowlanych, dokumentacją techniczną, załącznikami oraz poleceniami przedstawiciela Zamawiającego. Wykonawca ponosi pełną odpowiedzialność za jakość wykonania wszystkich elementów i rodzajów wchodzących w skład robót budowlanych.
- 2) Elementy konstrukcyjne należy dopasować do stanu istniejącego zgodnie z dokumentacją techniczną, zweryfikować wymiary w naturze.

6. KONTROLA JAKOŚCI ROBÓT.

Kontrola jakości robót budowlanych związanych z remontem policyjnego toru przeszkód Szkoły Policji w Katowicach powinna być przeprowadzona zgodnie z wymaganiami polskich norm. Partie materiałów powinny być zaopatrzone w świadectwo kontroli jakości producenta. Wykonawca powinien przedłożyć wszystkie świadectwa zgodności i atesty gwarancji producenta dla stosowanych materiałów, że zastosowane materiały spełniają wymagane aprobatami technicznymi i polskimi normami warunki techniczne. Wyniki przeprowadzonych badań należy uznać za dodatnie, jeżeli wszystkie wymagania dla danej fazy robót zostały spełnione. Jeśli którekolwiek z wymagań nie zostało spełnione, należy daną fazę robót uznać za niezgodną z wymaganiami normy i po dokonaniu poprawek przeprowadzić badanie ponownie. Przedmiotem kontroli jakościowej będzie zgodność wykonanych robót i użytych materiałów z specyfikacją techniczną wykonania i odbioru robót budowlanych, załącznikami, wytycznymi i zaleceniami producentów oraz warunkami technicznymi. Za pełną kontrolę jakości robót i stosowanych materiałów odpowiada Wykonawca.

7. ODBIÓR ROBÓT.

Odbioru robót należy dokonać zgodnie z obowiązującymi przepisami. Po zakończeniu całości robót powinien być dokonany odbiór końcowy.

8. PODSTAWA PŁATNOŚCI.

Wymagania dotyczące płatności zawarto w umowie dla ww. robót budowlanych.

9. UWAGI KOŃCOWE.

Przed złożeniem oferty Zamawiający oczekuje od Oferenta zapoznania się z terenem wykonywania roboty budowlanej oraz obmiarami.

PRZEPISY.

- Ustawa z dnia 7 lipca 1994 r. Prawo budowlane,
- Rozporządzenie MSWIA z dnia 7 czerwca 2010 r. w sprawie ochrony przeciwpożarowej budynków, innych obiektów budowlanych i terenów,

- Rozporządzenie Ministra Pracy i Polityki Socjalnej z dnia 26 września 1997 r. w sprawie ogólnych przepisów bezpieczeństwa i higieny pracy,
- Rozporządzenie Ministra Infrastruktury z dnia 6 lutego 2003 r. w sprawie bezpieczeństwa i higieny pracy podczas wykonywania robót budowlanych,
- Aprobaty techniczne zastosowanych materiałów,
- Instrukcje producenta materiałów lub urządzeń w języku polskim,
- Obowiązujące normy PN-EN.

Wzór

UMOWA Nr ___/23

NA ROBOTY BUDOWLANE

zawarta w dniu _____ 2023 r.
pomiędzy:

SZKOŁĄ POLICJI W KATOWICACH
ul. gen. Jankego 276
40-684 Katowice
NIP: 954-23-09-477
REGON: 276676775

reprezentowaną przez:

Komendanta Szkoły Policji w Katowicach

zwaną w dalszej części umowy „ZAMAWIAJĄCYM”

a:

zwanym w dalszej części umowy „WYKONAWCĄ”

wyłonionym w trybie podstawowym w ramach postępowania o udzielenie zamówienia publicznego Nr 12/ZP/2023 Szkoły Policji w Katowicach, SzP-S-1351/23, realizowanego zgodnie z ustawą z dnia 11 września 2019 r. *Prawo zamówień publicznych* (t.j. Dz.U. 2022 r. poz. 1710, z późn. zm.), zwaną dalej „*Prawem zamówień publicznych*”.

§ 1

1. **ZAMAWIAJĄCY** zleca a **WYKONAWCA** przyjmuje do wykonania zadanie w postaci robót budowlanych polegających na remoncie policyjnego toru przeszkód Szkoły Policji w Katowicach.
2. Szczegółowy opis przedmiotu zamówienia zawarty jest w:
 - 1) niniejszej umowie;
 - 2) dokumentacji projektowej;
 - 3) specyfikacji technicznej wykonania i odbioru robót budowlanych;
 - 4) specyfikacji warunków zamówienia.
3. **WYKONAWCA** zobowiązuje się zrealizować przedmiot zamówienia, o którym mowa w ust. 1 zgodnie z:
 - 1) ofertą **WYKONAWCY**;
 - 2) dokumentacją projektową;
 - 3) specyfikacją techniczną wykonania i odbioru robót budowlanych;
 - 4) zasadami sztuki budowlanej i obowiązującymi w tym zakresie przepisami.

§ 2

1. **WYKONAWCA** w dniu podpisania umowy zobowiązany jest przedłożyć kserokopię decyzji stwierdzającej posiadanie „uprawnień budowlanych” do pełnienia samodzielnych funkcji technicznych w budownictwie oraz zaświadczenie o wpisie na listę członków właściwej izby samorządu zawodowego. **WYKONAWCA** zobowiązany jest przedłożyć do wglądu oryginał ww. decyzji i zaświadczenie.
2. **ZAMAWIAJĄCY** udostępni i przekaże protokolarnie **WYKONAWCY** teren budowy w dniu podpisania umowy.
3. **ZAMAWIAJĄCY** zastrzega, że teren budowy znajduje się na „Terenie zamkniętym Szkoły Policji w Katowicach” w rozumieniu przepisów art. 4 ust. 2a ustawy z dnia 17 maja 1989 r. *Prawo geodezyjne i kartograficzne* (t.j. Dz.U. z 2021 r. poz. 1990).
4. Na terenie Szkoły Policji w Katowicach obowiązują ograniczenia ruchu osób i pojazdów samochodowych, który kontrolowany jest przez służby ochronne Szkoły i odbywa się na podstawie stosownych przepustek.
5. **WYKONAWCA** celem otrzymania stosownych przepustek przed przystąpieniem do robót zobowiązany jest przekazać **ZAMAWIAJĄCEMU** wykaz osób i pojazdów, które będą brały udział w realizacji umowy. Wykazy należy sporządzić odrębnie dla osób będących pracownikami **WYKONAWCY** i pojazdów będących w jego dyspozycji oraz odrębnie dla osób będących pracownikami podwykonawców lub dalszych podwykonawców i pojazdów będących w ich dyspozycji.
6. **ZAMAWIAJĄCY** zastrzega, że wszystkie prace będące przedmiotem niniejszej umowy realizowane będą przy zachowaniu ciągłego działania Szkoły i nie mogą uniemożliwiać albo utrudniać normalnego jej funkcjonowania.
7. **WYKONAWCA** zobowiązany jest do odpowiedniego zabezpieczenia miejsc objętych robotami budowlanymi.
8. **WYKONAWCA** ma obowiązek wyposażyć wszystkie osoby biorące udział w realizacji umowy w element umożliwiający natychmiastową identyfikację **WYKONAWCY** (np. identyfikator, nadruk na ubraniu roboczym itp.). W przypadku realizacji zamówienia z udziałem podwykonawców (i dalszych podwykonawców) **WYKONAWCA** jest zobligowany do czytelnej identyfikacji umożliwiającej rozróżnienie pracowników **WYKONAWCY** oraz podwykonawców i dalszych podwykonawców.

9. **WYKONAWCA** zobowiązuje się do poinformowania pracowników, których dane osobowe zostaną przekazane **ZAMAWIAJĄCEMU** o takim fakcie, celu i podstawach takiego przekazania.
10. **WYKONAWCA** zobowiązuje się do wykonania i umieszczenia tablicy informacyjnej w miejscu realizacji zadania przed rozpoczęciem prac budowlanych. Szczegółowe informacje dot. zasad oznakowania zadania, w tym wymagań jakie powinny spełnić tablice zostały określone w załączniku do rozporządzenia Rady Ministrów z dnia 7 maja 2021 r. w sprawie określenia działań informacyjnych podejmowanych przez podmioty realizujące zadania finansowane lub dofinansowane z budżetu państwa lub z państwowych funduszy celowych (Dz.U. z 2021 r. poz. 953).

§ 3

1. Wyroby budowlane, które zostaną zastosowane do wykonania przedmiotu umowy, powinny odpowiadać ściśle, co do nazwy, właściwości oraz ilości, wyrobom budowlanym jakie zostały określone w dokumentacji projektowej oraz w Specyfikacji technicznej wykonania i odbioru robót budowlanych o której mowa w § 1 ust. 3 pkt 3, a także muszą być wprowadzone na polski rynek zgodnie z ustawą z dnia 16 kwietnia 2004 r. o wyrobach budowlanych (t.j. Dz.U. z 2021 r. poz. 1213).
2. **WYKONAWCA** obowiązany jest udokumentować w stosunku do wskazanych wyrobów budowlanych, że są one zgodne co do nazwy, właściwości oraz ilości z określonymi w Specyfikacji technicznej wykonania i odbioru robót budowlanych, o której mowa w § 1 ust. 3 pkt 3.
3. **WYKONAWCA** zobowiązuje się poddać zagospodarowaniu bądź utylizacji wszystkie materiały uzyskane z rozbiórki lub demontażu nie mające wartości użytkowej zgodnie z obowiązującymi przepisami ustawy z dnia 14 grudnia 2012 r. o odpadach (t.j. Dz.U. z 2021 r. poz. 779, z późn. zm.). Materiały powstałe w wyniku prowadzonych robót budowlanych są własnością **WYKONAWCY** zgodnie z przepisami ww. ustawy, z zastrzeżeniem ust. 4. Koszty utylizacji poniesie **WYKONAWCA**.
4. **STRONY** dokonują przeglądu dokonanych prac cyklicznie, nie rzadziej niż co 14 dni począwszy od dnia rozpoczęcia robót budowlanych.
5. **WYKONAWCA** począwszy od dnia przekazania terenu budowy aż do końcowego odbioru robót zobowiązany jest do sporządzania bieżącej dokumentacji fotograficznej prowadzonych robót budowlanych obrazującej postępy prac, w tym także obejmującej wykonane roboty i prace ulegające zakryciu, pod rygorem ich ponownego odkrycia w razie nie wykonania tych obowiązków. Sporządzoną dokumentację zawierającą nie mniej niż 20 zdjęć wykonanych w okresie 14 dni **WYKONAWCA** przekazuje na nośniku elektronicznym takim jak USB, CD, DVD **ZAMAWIAJĄCEMU** podczas przeglądów, o których mowa w ust. 4.
6. **WYKONAWCA** zobowiązany jest powiadomić pisemnie **ZAMAWIAJĄCEGO** o gotowości do odbioru robót zanikających i ulegających zakryciu. W razie niedopełnienia tego warunku **WYKONAWCA** obowiązany jest na własny koszt odkryć roboty lub wykonać odpowiednie odkucia lub otwory niezbędne do stwierdzenia należytego wykonania robót, a następnie przywrócić je do stanu pierwotnego.
7. **WYKONAWCA** zapewnia potrzebne oprzyrządowanie, potencjał osobowy i techniczny, wymagane do zbadania na żądanie **ZAMAWIAJĄCEGO** jakości materiałów i robót wykonanych na terenie budowy.
8. Badania, o których mowa w ust. 7 będą realizowane przez **WYKONAWCĘ** na własny koszt, z zastrzeżeniem, o którym mowa w ust. 9.

9. W przypadku potwierdzenia w wyniku badań przeprowadzonych przez **WYKONAWCĘ**, że właściwości wyrobów budowlanych są zgodne z właściwościami wyrobów budowlanych podanych w Specyfikacji technicznej wykonania i odbioru robót budowlanych, o której mowa w § 1 ust. 3 pkt 3, koszt badań pokrywa **ZAMAWIAJĄCY**.

§ 4

Zgodnie z art. 95 ust. 1 *Prawa zamówień publicznych* **ZAMAWIAJĄCY** określa następujące warunki realizacji zamówienia, w zakresie zatrudniania pracowników przez **WYKONAWCĘ** lub podwykonawców:

- 1) **ZAMAWIAJĄCY** wymaga, aby czynności związane z wykonywaniem prac ciesielskich i budowlanych, były wykonywane przez pracowników zatrudnionych na podstawie umowy o pracę w rozumieniu przepisów ustawy z dnia 26 czerwca 1974 r. - *Kodeks pracy* (t.j. Dz.U. z 2022 r., poz. 1510, z późn. zm.) - *Obowiązek zatrudnienia z zastrzeżeniem*, że powyższy wymóg nie dotyczy osób wykonujących czynności nadzoru i dozoru realizowanych robót budowlanych. Osoby wymienione w zdaniu pierwszym nie mogą wykonywać żadnych czynności na terenie budowy bez zatrudnienia na umowę o pracę u **WYKONAWCY**, podwykonawcy lub dalszego podwykonawcy robót;
- 2) w trakcie realizacji zamówienia **ZAMAWIAJĄCY** uprawniony jest do wykonywania czynności kontrolnych wobec **WYKONAWCY** odnośnie spełniania przez **WYKONAWCĘ**, podwykonawców i dalszych podwykonawców wymogu zatrudnienia na podstawie umowy o pracę osób wykonujących wskazane w pkt 1 czynności - *Obowiązku zatrudnienia*. **ZAMAWIAJĄCY** uprawniony jest w szczególności do:
 - a) żądania oświadczeń i dokumentów w zakresie potwierdzenia spełniania ww. wymogów i dokonywania ich oceny,
 - b) żądania wyjaśnień w przypadku wątpliwości w zakresie potwierdzenia spełniania ww. wymogów,
 - c) przeprowadzania kontroli na miejscu wykonywania świadczenia.
- 3) W trakcie realizacji zamówienia na każde wezwanie **ZAMAWIAJĄCEGO** w wyznaczonym w tym wezwaniu terminie **WYKONAWCA** przedłoży **ZAMAWIAJĄCEMU** wskazane poniżej dowody w celu potwierdzenia spełnienia wymogu zatrudnienia na podstawie umowy o pracę przez **WYKONAWCĘ**, podwykonawcę lub dalszego podwykonawcę osób wykonujących wskazane w pkt 1 czynności w trakcie realizacji zamówienia:
 - a) oświadczenie **WYKONAWCY**, podwykonawcy lub dalszego podwykonawcy o zatrudnieniu na podstawie umowy o pracę osób wykonujących czynności, których dotyczy wezwanie **ZAMAWIAJĄCEGO**. Oświadczenie to powinno zawierać w szczególności: dokładne określenie podmiotu składającego oświadczenie, datę złożenia oświadczenia, wskazanie, że objęte wezwaniem czynności wykonują osoby zatrudnione na podstawie umowy o pracę wraz ze wskazaniem liczby tych osób, imion i nazwisk tych osób, rodzaju umowy o pracę i wymiaru etatu oraz podpis osoby uprawnionej do złożenia oświadczenia w imieniu **WYKONAWCY**, podwykonawcy lub dalszego podwykonawcy,
 - b) poświadczoną za zgodność z oryginałem odpowiednio przez **WYKONAWCĘ**, podwykonawcę lub dalszego podwykonawcę kopię umowy/umów o pracę osób wykonujących w trakcie realizacji zamówienia czynności, których dotyczy ww. oświadczenie **WYKONAWCY**, podwykonawcy lub dalszego

- podwykonawcy (wraz z dokumentem regulującym zakres obowiązków, jeżeli został sporządzony). Kopia umowy/umów powinna zostać zanonimizowana w sposób zapewniający ochronę danych osobowych pracowników, zgodnie z przepisami ustawy z dnia 10 maja 2018 r. *o ochronie danych osobowych* (tekst jedn. Dz. U. z 2019 r. poz. 1781), (tj. w szczególności bez adresów, nr PESEL pracowników). Imię i nazwisko pracownika nie podlega anonimizacji. Informacje takie jak: data zawarcia umowy, rodzaj umowy o pracę i wymiar etatu powinny być możliwe do zidentyfikowania,
- c) zaświadczenie właściwego oddziału ZUS, potwierdzające opłacanie przez **WYKONAWCĘ**, podwykonawcę lub dalszego podwykonawcę składek na ubezpieczenia społeczne i zdrowotne z tytułu zatrudnienia na podstawie umów o pracę za ostatni okres rozliczeniowy,
 - d) poświadczoną za zgodność z oryginałem odpowiednio przez **WYKONAWCĘ**, podwykonawcę lub dalszego podwykonawcę kopię dowodu potwierdzającego zgłoszenie pracownika przez pracodawcę do ubezpieczeń, zanonimizowaną w sposób zapewniający ochronę danych osobowych pracowników, zgodnie z przepisami ustawy *o ochronie danych osobowych*, oraz Rozporządzeniem Parlamentu Europejskiego i Rady (UE) 2016/679 z dnia 27 kwietnia 2016 r. w sprawie ochrony osób fizycznych w związku z przetwarzaniem danych osobowych i w sprawie swobodnego przepływu takich danych (dalej *RODO*) (t.j. Dz.U. UE L 2016 r. nr. 119 s. 1). Imię i nazwisko pracownika nie podlega anonimizacji;
- 4) niespełnienie przez **WYKONAWCĘ**, podwykonawcę lub dalszego podwykonawcę wymogu zatrudnienia na podstawie umowy o pracę osoby wykonującej wskazane w pkt 1 czynności traktowane będzie jako naruszenie *Obowiązku Zatrudnienia*;
 - 5) niezłożenie przez **WYKONAWCĘ** w wyznaczonym przez **ZAMAWIAJĄCEGO** terminie żądanych przez **ZAMAWIAJĄCEGO** dowodów w celu potwierdzenia spełnienia przez **WYKONAWCĘ**, podwykonawcę lub dalszego podwykonawcę wymogu zatrudnienia na podstawie umowy o pracę stanowić będzie naruszenie *Obowiązku Zatrudnienia*;
 - 6) w przypadku uzasadnionych wątpliwości co do przestrzegania prawa pracy przez **WYKONAWCĘ**, podwykonawcę lub dalszego podwykonawcę, **ZAMAWIAJĄCY** może zwrócić się o przeprowadzenie kontroli przez Państwową Inspekcję Pracy;
 - 7) w przypadku osób, o których mowa w pkt 1 zatrudnionych według przepisów innego państwa **WYKONAWCA** przedstawi dokumenty odpowiadające dokumentom, o których mowa w pkt. 3 z właściwego państwa przetłumaczone na język polski;
 - 8) w przypadku niezrealizowania obowiązku zatrudnienia osób, o których mowa w pkt 1 na podstawie umowy o pracę lub nieprzedstawienia **ZAMAWIAJĄCEMU** dokumentów potwierdzających zatrudnienie takich osoby w terminach określonych w żądaniu o którym mowa w pkt 2, **WYKONAWCA**, podwykonawca lub dalszy podwykonawca robót będzie zobowiązany w terminie 7 dni od dnia wezwania przez **ZAMAWIAJĄCEGO** dokonać zatrudnienia wskazanej osoby na umowę o pracę oraz przedstawienia **ZAMAWIAJĄCEMU** dokumentów potwierdzających zatrudnienie takiej osoby;
 - 9) nie wywiązanie się z obowiązku w terminie, o którym mowa w pkt 8 przez **WYKONAWCĘ** stanowić będzie naruszenie *Obowiązku Zatrudnienia*;

- 10) **WYKONAWCA** zobowiązuje się do poinformowania pracowników, których dane osobowe zostaną przekazane **ZAMAWIAJĄCEMU** o takim fakcie i celu i podstawach takiego przekazania;
- 11) w przypadku powtarzających się, tj. więcej niż 5 razy, przypadków naruszenia *Obowiązku Zatrudnienia* **ZAMAWIAJĄCY** ma prawo do odstąpienia od umowy z przyczyn leżących po stronie **WYKONAWCY** i naliczyć kary umowne za odstąpienie od Umowy.

§ 5

1. Umowa zostaje zawarta na czas określony od dnia jej podpisania do dnia upływu okresu gwarancji, o którym mowa w § 18.
2. **STRONY** ustalają ostateczny termin zakończenia wszystkich robót objętych umową na 80 dni kalendarzowych od dnia podpisania umowy, tj. na _____ 2023 r.

§ 6

1. Zgłoszenie przez **WYKONAWCĘ** gotowości odbioru końcowego winno nastąpić najpóźniej w terminie określonym w § 5 ust 2.
2. Warunkiem zgłoszenia gotowości końcowego odbioru jest faktyczne zakończenie całego zakresu robót, o którym mowa w § 1.
3. **WYKONAWCA** w terminie do 3 dni od daty prawidłowego zgłoszenia gotowości odbioru przekaże **ZAMAWIAJĄCEMU** kompletną dokumentację powykonawczą.
4. Dokumentacja powykonawcza obejmuje w szczególności dokumentację budowy z naniesionymi zmianami dokonanymi w toku wykonywania robót, oświadczenie kierownika budowy, o którym mowa w art. 57 ust. 1 pkt 2 ustawy z dnia 7 lipca 1994 r. *Prawo budowlane* (t.j. Dz.U. z 2023 r. poz. 682, z późn. zm.), atesty, deklaracje zgodności, świadectwa oraz protokoły prób dla wszystkich użytych na budowie materiałów.
5. **ZAMAWIAJĄCY** przystąpi do odbioru całości zadania w terminie do 14 dni od daty prawidłowego zgłoszenia gotowości odbioru i doręczenia przez **WYKONAWCĘ** kompletnej dokumentacji powykonawczej, o której mowa w ust. 4.
6. Końcowy odbiór robót nastąpi w formie *Protokołu odbioru końcowego*.
7. W przypadku, gdy w trakcie odbioru wykonania robót stwierdzono wady bądź usterki wykonania robót będących przedmiotem umowy, **STRONY** sporządzą *Protokół odbioru wykonania robót*, w którym wyszczególnione zostają stwierdzone wady oraz usterki. W takim wypadku **ZAMAWIAJĄCY** wyznacza termin ich usunięcia uwzględniający czas do tego niezbędny, biorąc pod uwagę proces technologiczny i zasady realizacji takich robót. Postanowienia ust. 2 i ust. 6 stosuje się odpowiednio.
8. Data podpisania *Protokołu odbioru końcowego* jest datą przyjęcia przez **ZAMAWIAJĄCEGO** przedmiotu umowy i rozpoczęcia biegu okresu gwarancji i rękojmi.

§ 7

1. Po upływie terminu, o którym mowa w § 6 ust. 7, **ZAMAWIAJĄCY** ma prawo usunięcia wad i usterek na koszt i ryzyko **WYKONAWCY**.
2. **ZAMAWIAJĄCY** ma także prawo polecić usunięcie takiej wady osobie trzeciej, na koszt i ryzyko **WYKONAWCY** (wykonanie zastępcze).
3. Odbiór usunięcia wad i usterek przez osoby trzecie nastąpi zgodnie z § 6 ust. 1 – 6.

§ 8

1. Zapłata należnego **WYKONAWCY** wynagrodzenia ryczałtowego za wykonane i odebrane przez **ZAMAWIAJĄCEGO** roboty budowlane nastąpi na podstawie doręczonej **ZAMAWIAJĄCEMU** prawidłowo wystawionej przez **WYKONAWCĘ** faktury.
2. **STRONY** postanawiają, że podstawą do wystawienia faktury będzie *Protokół odbioru końcowego*, o którym mowa w § 6 ust. 6, podpisany przez **ZAMAWIAJĄCEGO** i **WYKONAWCĘ** oraz doręczenie **ZAMAWIAJĄCEMU** dokumentów potwierdzających rozliczenie **WYKONAWCY** z podwykonawcami lub podwykonawcy z dalszymi podwykonawcami w zakresie umów realizowanych na rzecz **ZAMAWIAJĄCEGO**.
3. **WYKONAWCA** jest zobowiązany dołączyć do faktury doręczonej **ZAMAWIAJĄCEMU** pisemne oświadczenia podwykonawców potwierdzające pełne rozliczenie **WYKONAWCY** z podwykonawcami wraz z kserokopiami faktur oraz dowodami ich zapłaty.
4. W przypadku zawarcia umowy na dalsze podwykonawstwo robót **WYKONAWCA** jest zobowiązany dołączyć do faktury doręczonej **ZAMAWIAJĄCEMU** pisemne oświadczenia dalszych podwykonawców potwierdzające pełne rozliczenie podwykonawcy z dalszymi podwykonawcami wraz z kserokopiami faktur oraz dowodami ich zapłaty jeżeli do dnia zakończenia robót zdefiniowanego w § 5 ust. 2 podwykonawca zapłacił dalszym podwykonawcom, zgodnie z zawartymi umowami o dalsze podwykonawstwo.

§ 9

1. **STRONY** ustalają wysokość wynagrodzenia ryczałtowego przysługującego **WYKONAWCY** na kwotę brutto tj. z podatkiem VAT, w wysokości _____ zł (słownie złotych brutto: _____).
2. Wynagrodzenie, określone w ust. 1:
 - 1) odpowiada kwocie ceny oferty złożonej przez **WYKONAWCĘ**;
 - 2) odpowiada zakresowi robót przedstawionemu przez **ZAMAWIAJĄCEGO** w dokumentacji projektowej oraz Specyfikacji technicznej wykonania i odbioru robót budowlanych;
 - 3) jest wynagrodzeniem ryczałtowym;
 - 4) zawiera wszystkie koszty i składniki niezbędne do realizacji przedmiotu zamówienia wraz z materiałami, robocizną, pracą sprzętu, robotami towarzyszącymi, jak również wszelkie koszty robót przygotowawczych, porządkowych, projektu organizacji placu budowy wraz z jego organizacją i późniejszą likwidacją, wszelkie koszty utrzymania zaplecza budowy, koszty związane z odbiorami wykonanych robót, koszt wykonania dokumentacji powykonawczej, koszty utylizacji materiałów pochodzących z realizowanych robót oraz inne koszty wynikające z niniejszej umowy.
3. Zapłata wynagrodzenia nastąpi w terminie do 30 dni od daty doręczenia prawidłowo wystawionej faktury, przelewem z konta **ZAMAWIAJĄCEGO** na konto **WYKONAWCY** wskazane w fakturze.
4. Kwoty, o których mowa w § 14 mogą być potrącone przez **ZAMAWIAJĄCEGO** z faktury do zapłaty **WYKONAWCY**.
5. **ZAMAWIAJĄCY** dopuszcza możliwość przekazania faktury, o której mowa w ust. 3 osobiście, za pośrednictwem poczty polskiej lub poprzez Platformę Elektronicznego Fakturowania (PEF)
adres PEF: 9542309477 <https://brokerpefexpert.efaktura.gov.pl/>.

§ 10

WYKONAWCA przejmuje na siebie w szczególności następujące obowiązki:

- 1) zabezpieczenie i oznakowanie prowadzonych robót oraz dbanie o stan techniczny i prawidłowość oznakowania przez cały czas trwania realizacji zadania;
- 2) pełną odpowiedzialność za teren prac;
- 3) zapewnienie ochrony mienia i zabezpieczenia przeciwpożarowego na realizowanych robotach oraz obiektach własnego zaplecza technicznego, jak i zapewnienia właściwych warunków BHP oraz niezbędnych urządzeń ochronnych na realizowanej inwestycji i stałej kontroli ich przestrzegania;
- 4) posiadania ubezpieczenia od odpowiedzialności cywilnej.

§ 11

WYKONAWCA z chwilą przejęcia miejsca wykonywania robót, ponosi pełną odpowiedzialność za szkody i następstwa nieszczęśliwych wypadków dotyczących pracowników lub osób wykonujących zadania na rzecz **WYKONAWCY**.

§ 12

1. **WYKONAWCA** wniósł zabezpieczenie należytego wykonania umowy w wysokości 5% całkowitej ceny określonej w § 9 ust. 1, tj. _____ zł (słownie złotych: _____) w formie _____.
2. Zabezpieczenie należytego wykonania umowy, o którym mowa w ust. 1, zostanie zwrócone w terminach i na zasadach określonych w art. 453 *Prawa zamówień publicznych*, tj. :
 - a) 70% wartości zabezpieczenia zostanie zwolnione lub zwrócone **WYKONAWCY** w ciągu 30 dni po podpisaniu protokołu odbioru końcowego bez wad, a w przypadku ich wystąpienia w terminie 30 dni od dnia podpisania protokołu usunięcia wad.
 - b) 30% wartości zabezpieczenia zostanie zwolnione lub zwrócone **WYKONAWCY** w ciągu 15 dni po upływie okresu rękojmi.

§ 13

1. **WYKONAWCA** jest odpowiedzialny względem **ZAMAWIAJĄCEGO**, jeżeli wykonany przedmiot umowy ma wady zmniejszające jego wartość lub użyteczność.
2. **WYKONAWCA** jest odpowiedzialny względem **ZAMAWIAJĄCEGO**, z tytułu rękojmi za wady fizyczne robót objętych umową i powstałe w okresie trwania rękojmi.
3. O wykryciu wad **ZAMAWIAJĄCY** jest obowiązany zawiadomić **WYKONAWCĘ** na piśmie, w terminie 30 dni od daty ich ujawnienia.
4. **ZAMAWIAJĄCY** może dochodzić roszczeń z tytułu rękojmi za wady także po upływie terminu, o którym mowa w ust. 3, jeżeli reklamował wadę przed upływem tego terminu.

§ 14

1. **WYKONAWCA** zapłaci **ZAMAWIAJĄCEMU** karę umowną:
 - 1) za odstąpienie od umowy przez **STRONĘ** z przyczyn, za które odpowiedzialność ponosi **WYKONAWCA**, w wysokości 20% wynagrodzenia umownego brutto, o którym mowa w § 9 ust. 1 Umowy;
 - 2) za zwłokę w zakończeniu prac w wysokości 0,5% wynagrodzenia umownego brutto za każdy dzień zwłoki, liczonej od dnia zakończenia robót wyznaczonego na podstawie niniejszej umowy;

- 3) za zwłokę w usunięciu wad i usterek stwierdzonych przy odbiorze lub w okresie gwarancji lub rękojmi, w wysokości **0,5%** wynagrodzenia umownego brutto za każdy dzień zwłoki, liczonej od dnia wyznaczonego jako ostatni na usunięcie wad i usterek;
 - 4) w wysokości **2%** wynagrodzenia umownego brutto za przedmiot umowy z tytułu:
 - a) braku zapłaty lub nieterminowej zapłaty wynagrodzenia należnego podwykonawcom lub dalszym podwykonawcom,
 - b) nieprzedłożenia do zaakceptowania projektu umowy o podwykonawstwo, której przedmiotem są roboty budowlane, lub projektu jej zmiany,
 - c) nieprzedłożenia poświadczonej za zgodność z oryginałem kopii umowy o podwykonawstwo lub jej zmiany,
 - d) braku zmiany umowy o podwykonawstwo lub podwykonawstwo dalsze w sytuacji określonej w § 20 ust. 8 umowy;
 - 5) za każdy przypadek naruszenia przez **WYKONAWCĘ** *Obowiązku Zatrudnienia* – w wysokości 2 000 złotych brutto;
 - 6) za brak odpowiedniej identyfikacji pracownika **WYKONAWCY**, podwykonawcy lub dalszego podwykonawcy wskazanej w § 2 ust. 8 w wysokości 500 zł brutto za każdy przypadek stwierdzony przez **ZAMAWIAJĄCEGO**;
 - 7) za nie przekazanie **ZAMAWIAJĄCEMU** podczas przeglądu o którym mowa w § 3 ust. 5 bieżącej dokumentacji fotograficznej prowadzonych robót budowlanych obrazującej postępy prac w wysokości 500 zł brutto;
 - 8) w przypadku niewykonania przez **WYKONAWCĘ** obowiązku określonego w § 2 ust. 10 umowy albo wykonania go niezgodnie z rozporządzeniem Rady Ministrów z dnia 7 maja 2021 r. w *sprawie określenia działań informacyjnych podejmowanych przez podmioty realizujące zadania finansowane lub dofinansowane z budżetu państwa lub z państwowych funduszy celowych* w wysokości **2,0%** wynagrodzenia umownego brutto za każdy miesiąc niewywiązywania się z obowiązku.
2. **ZAMAWIAJĄCY** zapłaci **WYKONAWCY** karę umowną za odstąpienie od umowy przez **WYKONAWCĘ** z przyczyn, za które odpowiedzialność ponosi **ZAMAWIAJĄCY**, w wysokości **20%** wynagrodzenia umownego brutto, o którym mowa w § 9 ust. 1 Umowy.
 3. W przypadku nie usunięcia przez **WYKONAWCĘ** w wyznaczonym terminie wad i usterek, gdy zwłoka w ich usunięciu przekroczy 7 dni, **ZAMAWIAJĄCY** może zlecić wykonanie tych prac innemu podmiotowi na koszt i ryzyko **WYKONAWCY**. W przypadku tym **ZAMAWIAJĄCY** upoważniony jest do potrącenia z faktury, o której mowa w § 8 ust. 1, kwot wynikających z wykonania tych robót.
 4. Maksymalna suma kar umownych nie może przekroczyć 50% wartości wynagrodzenia umownego za przedmiot umowy.
 5. **ZAMAWIAJĄCY** ma prawo dochodzenia odszkodowania uzupełniającego na zasadach ogólnych, w przypadku, gdy szkoda przekroczy wysokość kar umownych.

§ 15

1. **ZAMAWIAJĄCY** może odstąpić od umowy w przypadkach przewidzianych przez *Prawo zamówień publicznych* i *kodeks cywilny*.
2. **ZAMAWIAJĄCY** może odstąpić od umowy z przyczyn za które odpowiedzialność ponosi **WYKONAWCA** jeżeli **WYKONAWCA** narusza w sposób podstawowy postanowienia umowy, a w szczególności w następujących przypadkach:

- 1) **WYKONAWCA** bez upoważnienia ze strony **ZAMAWIAJĄCEGO** wstrzymuje roboty na okres powyżej 7 dni;
 - 2) **WYKONAWCA** wykonuje roboty niezgodnie z postanowieniami umowy lub stosuje do wykonania przedmiotu zamówienia wyroby budowlane niezgodne z umową i pomimo pisemnego wezwania przez **ZAMAWIAJĄCEGO** do usunięcia usterek lub ponownego wykonania wadliwie wykonanych robót, nie wykona ich w wyznaczonym terminie;
 - 3) **WYKONAWCA** opóźnia faktyczne wykonanie wszystkich robót objętych niniejszą umową oraz przekazanie **ZAMAWIAJĄCEMU** kompletnej dokumentacji powykonawczej i opóźnienie przekracza 14 dni;
 - 4) **WYKONAWCA** nie przedłuża ważności wygasającego wymaganego zabezpieczenia należytego wykonania umowy;
 - 5) **WYKONAWCA** przy realizacji umowy jest zaangażowany w praktyki korupcyjne stwierdzone aktem oskarżenia;
 - 6) **WYKONAWCA** zleca wykonanie robót budowlanych podwykonawcom lub dalszym podwykonawcom niezgłoszonym **ZAMAWIAJĄCEMU**.
3. Niezależnie od przypadków określonych w ust. 2 w razie wystąpienia istotnej zmiany okoliczności powodującej, że wykonanie umowy nie leży w interesie publicznym, czego nie można było przewidzieć w chwili zawarcia umowy, **ZAMAWIAJĄCY** może odstąpić od umowy w terminie 30 dni od powzięcia wiadomości o powyższych okolicznościach. W takim wypadku **WYKONAWCA** może żądać jedynie wynagrodzenia należnego mu z tytułu wykonania części umowy.
 4. W przypadku odstąpienia od umowy przez **ZAMAWIAJĄCEGO**, **WYKONAWCA** ma obowiązek wstrzymania realizacji robót w trybie natychmiastowym oraz dokonania zabezpieczenia terenu budowy, a następnie opuszczenia terenu budowy.
 5. Uprawnienie do odstąpienia od umowy, określone w ust. 2, może zostać zrealizowane przez **ZAMAWIAJĄCEGO** w terminie 30 dni od dnia powzięcia informacji o podstawie odstąpienia.

§ 16

1. W przypadku odstąpienia od umowy przez jedną ze stron **WYKONAWCA** zobowiązany jest do dokonania i dostarczenia **ZAMAWIAJĄCEMU** inwentaryzacji robót według stanu na dzień odstąpienia.
2. Na podstawie dokonanej inwentaryzacji **ZAMAWIAJĄCY** sporządza protokół obejmujący zakres i wartość wykonanych robót stanowiący podstawę do wystawienia przez **WYKONAWCĘ** odpowiedniej faktury.
3. Koszty dodatkowe poniesione na zabezpieczenie terenu budowy oraz wszelkie inne uzasadnione koszty związane z odstąpieniem od umowy ponosi **WYKONAWCA**.

§ 17

1. W przypadku udowodnienia niestaranego wykonania przedmiotu umowy, bądź zaistnienia szkód związanych z wykonywaniem umowy, **WYKONAWCA** zobowiązuje się do wypłacenia odszkodowania w wysokości pokrywającej straty.
2. W razie udokumentowanego przypadku wykonywania robót niezgodnie z postanowieniami zawartymi w § 1 ust. 2 oraz ust. 3 lub zastosowania do wykonania przedmiotu zamówienia wyrobów budowlanych niezgodnych z postanowieniami zawartymi w § 3 ust. 1, **ZAMAWIAJĄCY** po uprzednim pisemnym upomnieniu **WYKONAWCY**, może w terminie 7 dni odstąpić od umowy z przyczyn leżących po stronie **WYKONAWCY**.

3. W przypadku odstąpienia przez **ZAMAWIAJĄCEGO** od umowy, **WYKONAWCY** przysługuje tylko wynagrodzenie za prace wykonane zgodnie z postanowieniami zawartymi w § 1 ust. 2 oraz ust. 3, przy zastosowaniu wyrobów budowlanych, o których mowa w § 3 ust. 1.

§ 18

1. **WYKONAWCA** udziela **ZAMAWIAJĄCEMU** gwarancji na wszystkie roboty objęte umową przez okres **48 miesięcy** licząc od daty zakończenia przez **ZAMAWIAJĄCEGO** czynności odbioru przedmiotu zamówienia, to jest daty podpisania przez **ZAMAWIAJĄCEGO** *Protokołu odbioru końcowego*, o którym mowa w § 6 ust 6.
2. W okresie gwarancji, **WYKONAWCA** zobowiązuje się do:
 - 1) usunięcia wad i usterek w terminie obustronnie uzgodnionym lub **do 14 dni** od dnia przekazania **WYKONAWCY** pisemnej informacji o stwierdzonych wadach i usterekach;
 - 2) wymiany wadliwych elementów.
3. Jeżeli **WYKONAWCA** nie wykona w terminie prac lub wymiany wadliwych elementów, określonych w ust. 2, **ZAMAWIAJĄCY**, bez utraty prawa do kar umownych, jest uprawniony do usunięcia wad i usterek w zastępstwie **WYKONAWCY** i na jego koszt i ryzyko.
4. Wybór uprawnień z tytułu rękojmi lub gwarancji przysługuje **ZAMAWIAJĄCEMU**.
5. W przypadku gdy ujawnione w okresie rękojmi / gwarancji wady i usterki nie nadają się do usunięcia, **ZAMAWIAJĄCY** może żądać wykonania na koszt **WYKONAWCY** przedmiotu umowy po raz drugi, zachowując prawo domagania się naprawienia szkody z tego wynikłej.

§ 19

1. **STRONY** ustalają, że bezpośrednim nadzorem nad wykonaniem umowy zajmować się będą:
 - 1) ze strony **ZAMAWIAJĄCEGO** _____;
 - 2) ze strony **WYKONAWCY** _____.
2. Wszelkie oświadczenia ze strony **ZAMAWIAJĄCEGO**, za wyjątkiem finansowych, podpisać musi osoba wskazana w ust. 1 pkt 1 wraz z jedną z niżej wymienionych osób:
 - 1) _____;
 - 2) _____.
3. Wszelkie oświadczenia ze strony **WYKONAWCY** podpisać musi _____.

§ 20

1. **WYKONAWCA** może powierzyć podwykonawcom wykonanie części robót budowlanych będących przedmiotem zamówienia w zakresie określonym w ofercie.
2. Wykonywanie robót przy pomocy podwykonawców lub dalszych podwykonawców może odbywać się wyłącznie za zgodą **ZAMAWIAJĄCEGO** wyrażoną w trybie i na zasadach określonych w art. 464 ustawy *Prawo Zamówień Publicznych*.
3. **WYKONAWCA** jest zobowiązany przedłożyć **ZAMAWIAJĄCEMU** projekt umowy o podwykonawstwo, której przedmiotem są roboty budowlane, a także projekt jej zmiany. Powyższy obowiązek dotyczy także podwykonawcy lub dalszego podwykonawcy zamierzającego zawrzeć umowę o podwykonawstwo, której przedmiotem są roboty budowlane, przy czym podwykonawca lub dalszy

podwykonawca jest zobowiązany dołączyć zgodę Wykonawcy na zawarcie umowy o podwykonawstwo o treści zgodnej z projektem umowy.

4. W terminie 14 dni od dnia doręczenia projektu umowy lub projektu jej zmiany **ZAMAWIAJĄCY** zgłasza zastrzeżenia do projektu umowy o podwykonawstwo lub do projektu jej zmiany, w przypadkach określonych w *Prawie Zamówień Publicznych*.
5. **WYKONAWCA** przedkłada **ZAMAWIAJĄCEMU** poświadczoną za zgodność z oryginałem kopię zawartej umowy o podwykonawstwo (podwykonawstwo dalsze), której przedmiotem są roboty budowlane lub zmiany tej umowy, w terminie 7 dni od dnia jej zawarcia.
6. W terminie 14 dni od dnia doręczenia poświadczonej za zgodność z oryginałem kopii umowy lub jej zmiany **ZAMAWIAJĄCY** zgłasza sprzeciw do umowy o podwykonawstwo (podwykonawstwo dalsze), której przedmiotem są roboty budowlane lub zmiany tej umowy, w przypadkach określonych w *Prawie Zamówień Publicznych*.
7. **WYKONAWCA** przedkłada **ZAMAWIAJĄCEMU** poświadczoną za zgodność z oryginałem kopię zawartej umowy o podwykonawstwo (podwykonawstwo dalsze), której przedmiotem są dostawy lub usługi, lub zmiany tej umowy, w terminie 7 dni od dnia jej zawarcia, z wyłączeniem umów o podwykonawstwo o wartości mniejszej niż 0,5% wartości wynagrodzenia należnego brutto **WYKONAWCY**, określonego w § 9 ust. 1 umowy. Wyłączenie, o którym mowa w zdaniu pierwszym, nie dotyczy umów o podwykonawstwo o wartości większej niż 50 000 złotych.
8. W terminie 14 dni od dnia doręczenia poświadczonej za zgodność z oryginałem kopii umowy, której przedmiotem są dostawy lub usługi, lub projektu jej zmiany **ZAMAWIAJĄCY**, w przypadku gdy termin zapłaty wynagrodzenia podwykonawcy lub dalszemu podwykonawcy, przewidziany w umowie o podwykonawstwo jest dłuższy niż 30 dni od dnia doręczenia wykonawcy, podwykonawcy lub dalszemu podwykonawcy faktury lub rachunku, informuje o tym **WYKONAWCĘ** i wzywa go do doprowadzenia do zmiany tej umowy w terminie 14 dni od otrzymania wezwania, pod rygorem wystąpienia o zapłatę kary umownej, określonej w § 14 ust. 1 pkt 4 lit. d.
9. **ZAMAWIAJĄCY** wymaga, aby obowiązki określone w ust. 1-8 zastrzeżone zostały również w projekcie umowy i zawartej umowie podwykonawczej, której przedmiotem są roboty budowlane, pod rygorem zgłoszenia przez **ZAMAWIAJĄCEGO** stosownych zastrzeżeń do projektu takiej umowy lub sprzeciwu do zawartej umowy podwykonawczej.
10. **WYKONAWCA** najpóźniej do dnia rozpoczęcia robót przez podwykonawców lub dalszych podwykonawców zobowiązany jest uzyskać zgodę wyrażoną na piśmie **ZAMAWIAJĄCEGO** na powierzenie części robót objętych umową podwykonawcom lub dalszym podwykonawcom.
11. **WYKONAWCA** odpowiada za działania lub uchybienia każdego podwykonawcy lub dalszego podwykonawcy.
12. Termin zapłaty wynagrodzenia podwykonawcy lub dalszemu podwykonawcy, przewidziany w umowie o podwykonawstwo, nie może być dłuższy niż 30 dni od dnia doręczenia wykonawcy, podwykonawcy lub dalszemu podwykonawcy faktury lub rachunku.

§ 21

1. Zakazuje się zmian postanowień umowy w stosunku do treści oferty, na podstawie której dokonano wyboru wykonawcy, chyba że zmiany zostały przewidziane w postaci jednoznacznych postanowień umownych lub wynikają z okoliczności przewidzianych w ustępach poniższych.
2. **STRONY** przewidują możliwość zmiany terminu zakończenia przedmiotu umowy w sytuacji gdy:
 - 1) z przyczyn spowodowanych siłą wyższą, rozumianą jako wystąpienie zdarzenia nadzwyczajnego, zewnętrznego, niemożliwego do przewidzenia i zapobieżenia, którego nie dało się uniknąć nawet przy zachowaniu najwyższej staranności a które uniemożliwia **WYKONAWCY** wykonanie jego zobowiązania w całości lub części. W razie wystąpienia siły wyższej **STRONY** umowy zobowiązane są dołożyć wszelkich starań w celu ograniczenia do minimum opóźnienia w wykonywaniu swoich zobowiązań umownych, powstałego na skutek działania siły wyższej. (Pod pojęciem siły wyższej rozumie się w szczególności zdarzenia i okoliczności takie jak: klęska żywiołowa, działania wojenne, rebelie, terroryzm, rewolucja, powstanie, inwazja, bunt, zamieszki, strajk spowodowany przez inne osoby, nie związane z realizacją inwestycji itp.),
 - 2) udokumentowanego opóźnienia wprowadzenia **WYKONAWCY** na budowę przez **ZAMAWIAJĄCEGO**,
 - 3) realizacja przedmiotu umowy wymaga uzyskania stosownych dokumentów z urzędów administracji publicznej, a z przyczyn niezależnych od **STRON** niemożliwe było uzyskanie tych dokumentów w terminach przewidzianych w umowie i w przepisach prawa,
 - 4) konieczność wykonania decyzji administracyjnych, postanowień lub innych aktów organów i instytucji, wydanych z przyczyn, za które **WYKONAWCA** nie odpowiada,
 - 5) zachodzi konieczność wykonania rozwiązań (robót) zamiennych spowodowanych między innymi koniecznością dostosowania dokumentacji do zasad wiedzy technicznej i uzyskania celu umowy, zmianą regulacji prawnych, przepisów resortowych, możliwością zastosowania nowszych lub korzystniejszych dla **ZAMAWIAJĄCEGO** rozwiązań technologicznych lub technicznych, wycofaniem z rynku lub zaprzestaniem produkcji materiałów i urządzeń wyszczególnionych w dokumentacji,
 - 6) zachodzi konieczność realizacji w drodze odrębnej umowy prac powiązanych z przedmiotem umowy wymuszonych koniecznością ich skoordynowania i uwzględnienia wzajemnych powiązań,
 - 7) z przyczyn spowodowanych organizacją pracy i specyfiką działań **ZAMAWIAJĄCEGO**, ograniczających lub uniemożliwiających wykonanie przedmiotu umowy.
3. Zmiana terminu zakończenia przedmiotu umowy, o której mowa w ust. 2, będzie uwarunkowana doręczeniem **ZAMAWIAJĄCEMU** przez **WYKONAWCĘ** lub odpowiednio **WYKONAWCY** przez **ZAMAWIAJĄCEGO** w terminie nie później niż 7 dni od dnia, w którym **WYKONAWCA** lub odpowiednio **ZAMAWIAJĄCY** dowiedział się o wystąpieniu określonego zdarzenia, o którym mowa w ust. 2, pisemnego zawiadomienia, informującego o wystąpieniu zdarzenia wraz z określeniem możliwego terminu zakończenia przedmiotu umowy oraz szczegółowym uzasadnieniem. Przedłużenie terminu wykonania przedmiotu umowy nie może być dłuższe niż to uzasadnia przyczyna jego wydłużenia.

4. **WYKONAWCA** może wystąpić pisemnie o zmianę:
 - 1) rodzaju materiałów i robót z tym związanych,
 - 2) technologii wykonania elementów robót.W przypadku konieczności wykonania zmian należy przedstawić pismo zawierające opis proponowanych zmian, rysunki i wycenę kosztów.
5. Do dokonania zmian, o których mowa w ust. 4 wymagana jest pisemna akceptacja **ZAMAWIAJĄCEGO**.
6. Proponowane zmiany w stosunku do Specyfikacji technicznej wykonania i odbioru robót budowlanych nie mogą mieć wpływu na ustaloną wysokość wynagrodzenia określoną w § 9 ust. 1.
7. **STRONY** przewidują możliwość dokonania zmiany treści umowy również w sytuacji, gdy:
 - 1) **WYKONAWCĘ**, któremu **ZAMAWIAJĄCY** udzielił zamówienia ma zastąpić nowy wykonawca, zgodnie z zapisami art. 455 ust. 1 pkt 2 *Prawa zamówień publicznych*,
 - 2) zmiany, niezależnie od ich wartości nie są zmianami istotnymi w rozumieniu art. 454 ust 2 *Prawo zamówień publicznych*.

§ 22

1. Oświadczenie **ZAMAWIAJĄCEGO**:
 - 1) Komendant Szkoły Policji w Katowicach, zwany dalej w niniejszym ustępie *Administratorem*, oświadcza, iż w przypadku przetwarzania danych osobowych w rozumieniu ustawy z dnia 10 maja 2018 r. o ochronie danych osobowych (Dz. U. z 2019 r., poz. 1871) i RODO (Rozporządzenie Parlamentu Europejskiego i Rady (UE) 2016/679 z dnia 27 kwietnia 2016 r. w sprawie ochrony osób fizycznych w związku z przetwarzaniem danych osobowych i w sprawie swobodnego przepływu takich danych oraz uchylenia dyrektywy 95/46/WE), zebranych w związku z realizacją umowy od osoby będącej jej stroną, jest ich *Administratorem*;
 - 2) kontakt do osoby odpowiedzialnej za zapewnienie zgodności przetwarzania danych osobowych z przepisami prawa o ich ochronie u *Administradora*: Naczelnik Wydziału Bezpieczeństwa Informacji i Kontroli, adres e-mail: iod.sp@spkatowice.policja.gov.pl, 47 8516430;
 - 3) dane osobowe będą przetwarzane w celu realizacji i rozliczenia umowy, z uwzględnieniem obowiązujących przepisów prawa oraz ewentualnego dochodzenia roszczeń z nią związanych. Podstawę żądania danych osobowych stanowi niniejsza umowa. Podanie danych jest dobrowolne, lecz warunkuje możliwość zawarcia oraz wykonania umowy;
 - 4) kategorie danych, które przetwarzane będą w związku z realizacją umowy to podstawowe dane identyfikacyjne związane z prowadzoną przez **STRONY** współpracą: imię i nazwisko, rodzaj pełnionej funkcji, telefon kontaktowy (stacjonarny, komórkowy, fax), adres i miejsce pracy, płeć oraz adres e-mail;
 - 5) dane osobowe nie będą przekazywane do państwa trzeciego / organizacji międzynarodowej;
 - 6) dane osobowe będą przechowywane maksymalnie do czasu przedawnienia roszczeń **ZAMAWIAJĄCEGO** względem **WYKONAWCY**, a w przypadku skierowania sprawy na drogę sądową, do czasu zakończenia postępowania sądowego lub egzekucyjnego;
 - 7) **WYKONAWCA**, jak i osoby wskazane w treści umowy - posiada prawo dostępu do treści swoich danych osobowych, ich sprostowania, prawo ograniczenia ich przetwarzania lub usunięcia, prawo żądania przeniesienia danych do innego

Administradora, prawo do wniesienia sprzeciwu wobec przetwarzania danych osobowych – w dowolnym momencie, a także prawo wniesienia skargi do właściwego organu nadzorczego w przypadku, gdy uzna, że przetwarzanie przez **ZAMAWIAJĄCEGO** danych osobowych narusza przepisy rozporządzenia RODO.

2. Oświadczenie **WYKONAWCY**:

- 1) **WYKONAWCA** zwany dalej w niniejszym ustępie *Administratorem*, oświadcza, iż w przypadku przetwarzania danych osobowych w rozumieniu Ustawy z dnia 10 maja 2018 r. o ochronie danych osobowych (Dz.U. z 2019 r., poz. 1871) i RODO (Rozporządzenie Parlamentu Europejskiego i Rady (UE) 2016/679 z dnia 27 kwietnia 2016 r. w sprawie ochrony osób fizycznych w związku z przetwarzaniem danych osobowych i w sprawie swobodnego przepływu takich danych oraz uchylenia dyrektywy 95/46/WE), zebranych w związku z realizacją umowy od osoby będącej jej stroną, jest ich Administratorem;
- 2) kontakt do osoby odpowiedzialnej za zapewnienie zgodności przetwarzania danych osobowych z przepisami prawa o ich ochronie u Administratora: _____(adres e-mail)_____nr tel._____.
- 3) dane osobowe będą przetwarzane w celu realizacji i rozliczenia umowy, z uwzględnieniem obowiązujących przepisów prawa oraz ewentualnego dochodzenia roszczeń z nią związanych. Podstawę żądania danych osobowych stanowi niniejsza umowa. Podanie danych jest dobrowolne, lecz warunkuje możliwość zawarcia oraz wykonania umowy;
- 4) odbiorcą danych osobowych będzie/ będą: ze strony **WYKONAWCY** – jednostki / komórki organizacyjne odpowiedzialne za realizację i rozliczenie umowy;
- 5) ponadto oprócz **WYKONAWCY** – instytucje upoważnione z mocy przepisów prawa, kancelaria/ kancelarie prawne świadczące obsługę prawną, Biuro Informacji Gospodarczej, instytucje finansowe uczestniczące w procesie realizacji i rozliczenia umowy oraz podmioty świadczące usługi informatyczne, doradcze i audytorskie dla Administratora);
- 6) dane osobowe nie będą przekazywane do państwa trzeciego / organizacji międzynarodowej;
- 7) dane osobowe będą przetwarzane w celu realizacji i rozliczenia umowy, z uwzględnieniem obowiązujących przepisów prawa oraz ewentualnego dochodzenia roszczeń z nią związanych. Podstawę żądania danych osobowych stanowi niniejsza umowa. Podanie danych jest dobrowolne, lecz warunkuje możliwość zawarcia oraz wykonania umowy;
- 8) **ZAMAWIAJĄCY** posiada prawo dostępu do treści swoich danych osobowych oraz prawo ich sprostowania, usunięcia lub ograniczenia przetwarzania, prawo do wniesienia sprzeciwu wobec przetwarzania, a także prawo do przenoszenia danych osobowych, prawo wniesienia skargi do właściwego organu nadzorczego w przypadku, gdy uzna, że przetwarzanie przez Administratora danych osobowych narusza przepisy RODO.

§ 23

ZAMAWIAJĄCY zastrzega, że **WYKONAWCA** nie może zbyć lub przenieść zobowiązań **ZAMAWIAJĄCEGO** powstałych w wyniku realizacji niniejszej umowy, a będących należnościami **WYKONAWCY**, na rzecz innych podmiotów.

§ 24

Wszelkie zmiany i uzupełnienia niniejszej umowy wymagają dla swojej ważności formy pisemnej pod rygorem nieważności.

§ 25

1. Wszelkie postanowienia umowy będą interpretowane na podstawie przepisów prawa polskiego.
2. Poszczególne części umowy będą stosowane i interpretowane w następującej kolejności:
 - 1) umowa;
 - 2) dokumentacja projektowa;
 - 3) Specyfikacja techniczna wykonania i odbioru robót budowlanych;
 - 4) wybrana przez **ZAMAWIAJĄCEGO** oferta **WYKONAWCY**.
3. W przypadku gdy w dokumentach, o których mowa w ust. 2 znajdzie się sprzeczność lub rozbieżność to **ZAMAWIAJĄCY** wyda pisemnie konieczne wyjaśnienia lub instrukcje w terminie do 3 dni roboczych od dnia ich pisemnego zgłoszenia przez **WYKONAWCĘ**.
4. W sprawach nieuregulowanych niniejszą umową zastosowanie mieć będą odpowiednie przepisy *kodeksu cywilnego* oraz *Prawa zamówień publicznych*.

§ 26

Spory mogące wyniknąć w związku z realizacją niniejszej umowy **STRONY** zobowiązują się przede wszystkim załatwić w drodze ugody, a w przypadku nie osiągnięcia porozumienia, sprawy sporne będą rozstrzygane na drodze sądowej przez właściwe miejscowo i rzeczowo dla siedziby **ZAMAWIAJĄCEGO** sądy powszechne.

§ 27

Niniejsza umowa sporządzona została w trzech jednobrzmiących egzemplarzach, dwa egzemplarze dla **ZAMAWIAJĄCEGO**, jeden egzemplarz dla **WYKONAWCY**.

ZAMAWIAJĄCY

WYKONAWCA

SZKOŁA POLICJI W KATOWICACH
40-684 KATOWICE UL. GEN. JANKEGO 276

Postępowanie o udzielenie zamówienia publicznego nr 12/ZP/2023
prowadzone w trybie podstawowym pn.:
„Remont policyjnego toru przeszkód Szkoły Policji w Katowicach”

Nazwa podmiotu udostępniającego zasoby	
Adres podmiotu udostępniającego zasoby	
NIP:	
REGON:	

ZOBOWIĄZANIE PODMIOTU UDOSTĘPNIAJĄCEGO ZASOBY

składane na podstawie art. 118 ust. 3 ustawy z dnia 11 września 2019 r.

Prawo zamówień publicznych,

oraz

OŚWIADCZENIE PODMIOTU NA KTÓREGO ZASOBY POWOŁAŁ SIĘ WYKONAWCA

składane na podstawie art. 125 ust. 1 w zw. z art. 125 ust. 5 ustawy z dnia 11 września 2019 r.

Prawo zamówień publicznych,

O NIEPODLEGANIU WYKLUCZENIU Z POSTĘPOWANIA
ORAZ SPEŁNIANIU WARUNKÓW UDZIAŁU W POSTĘPOWANIU

**ZOBOWIĄZANIE DO ODDANIA WYKONAWCY DO DYSPOZYCJI NIEZBĘDNYCH ZASOBÓW
NA POTRZEBY REALIZACJI ZAMÓWIENIA**

Działając w imieniu podmiotu, na którego zasoby powołuje się Wykonawca w celu spełnienia warunków udziału w postępowaniu oświadczam, że zobowiązuję się, na zasadzie art. 118 ustawy z dnia 11 września 2019 r. *Prawo zamówień publicznych* (t.j. Dz.U. z 2022 r. poz. 1710 z późn. zm.) udostępnić Wykonawcy:

Nazwa Wykonawcy:	
Adres Wykonawcy:	
NIP:	
REGON:	

przystępującemu do postępowania w sprawie zamówienia publicznego nr 12/ZP/2023 prowadzonego w trybie podstawowym pn.: „**Remont policyjnego toru przeszkód Szkoły Policji w Katowicach**” zasoby w następującym zakresie:

na potrzeby spełnienia przez Wykonawcę następujących warunków udziału w Postępowaniu:

(wskazany warunek winien być tożsamy z warunkiem wskazanym przez Wykonawcę w formularzu ofertowym stanowiącym załącznik nr 1 do SWZ)

Wykonawca będzie mógł wykorzystywać ww. zasoby przy wykonywaniu zamówienia w następujący sposób:

Okres udostępniania Wykonawcy powyższych zasobów:

Oświadczam, że w związku z udostępnieniem Wykonawcy kwalifikacji zawodowych lub doświadczenia zrealizuję poniższe roboty budowlane lub usługi których wskazane zdolności dotyczą:

Jednocześnie oświadczam, że z Wykonawcą łączyć nas będzie:

--

(należy określić formę stosunków prawnych łączących Wykonawcę z podmiotem udostępniającym zasoby na potrzeby realizacji przedmiotowego zamówienia)

OŚWIADCZENIA PODMIOTU NA KTÓREGO ZASOBY POWOŁAŁ SIĘ WYKONAWCA

1. Oświadczam, że nie podlegam wykluczeniu z postępowania na podstawie art. 108 ust 1 ustawy Pzp;*
2. Oświadczam, że nie podlegam wykluczeniu z postępowania na podstawie art. 109 ust. 1 pkt 4 ustawy Pzp;*
3. Oświadczam, że nie podlegam wykluczeniu z postępowania na podstawie art. 7 ust. 1-3 ustawy z dnia 13 kwietnia 2022 r. o szczególnych rozwiązaniach w zakresie przeciwdziałania wspieraniu agresji na Ukrainę oraz służących ochronie bezpieczeństwa narodowego (t.j. Dz.U. z 2023 r. poz. 129 z późn. zm.)*

lub

4. Oświadczam, że zachodzą w stosunku do mnie podstawy wykluczenia z postępowania na podstawie następujących artykułów ustawy Pzp:*

--

(należy podać mającą zastosowanie podstawę wykluczenia spośród wymienionych w art. 108 ust. 1 lub art. 109 ust. 1 pkt 4 ustawy Pzp oraz art. 7 ust. 1-3 ustawy z dnia 13 kwietnia 2022 r. o szczególnych rozwiązaniach w zakresie przeciwdziałania wspieraniu agresji na Ukrainę oraz służących ochronie bezpieczeństwa narodowego (t.j. Dz.U. z 2023 r. poz. 129 z późn. zm.))

Jednocześnie oświadczam, że w związku z ww. okolicznością, na podstawie art. 110 ust. 2 ustawy Pzp podjąłem następujące środki naprawcze:

5. Oświadczam, że spełniam warunki udziału w postępowaniu określone przez Zamawiającego w Rozdziale VII Specyfikacji Warunków Zamówienia w zakresie wskazanym przez Wykonawcę na potrzeby realizacji przedmiotowego zamówienia.

OŚWIADCZENIE DOTYCZĄCE PODANYCH INFORMACJI:

Oświadczam, że wszystkie informacje podane w powyższych oświadczeniach są aktualne i zgodne z prawdą oraz zostały przedstawione z pełną świadomością konsekwencji wprowadzenia Zamawiającego w błąd przy przedstawianiu informacji.

**NINIEJSZY PLIK POWINIEN ZOSTAĆ PODPISANY PODPISEM
KWALIFIKOWANYM, PODPISEM ZAUFANYM LUB PODPISEM
OSOBISTYM, PRZEZ OSOBE UPRAWNIONĄ
DO REPREZENTOWANIA PODMIOTU UDOSTĘPNIĄCEGO
ZASOBY LUB OSOBE UPOWAŻNIONĄ DO WYSTĘPOWANIA
W JEGO IMIENIU.**

* niepotrzebne skreślić

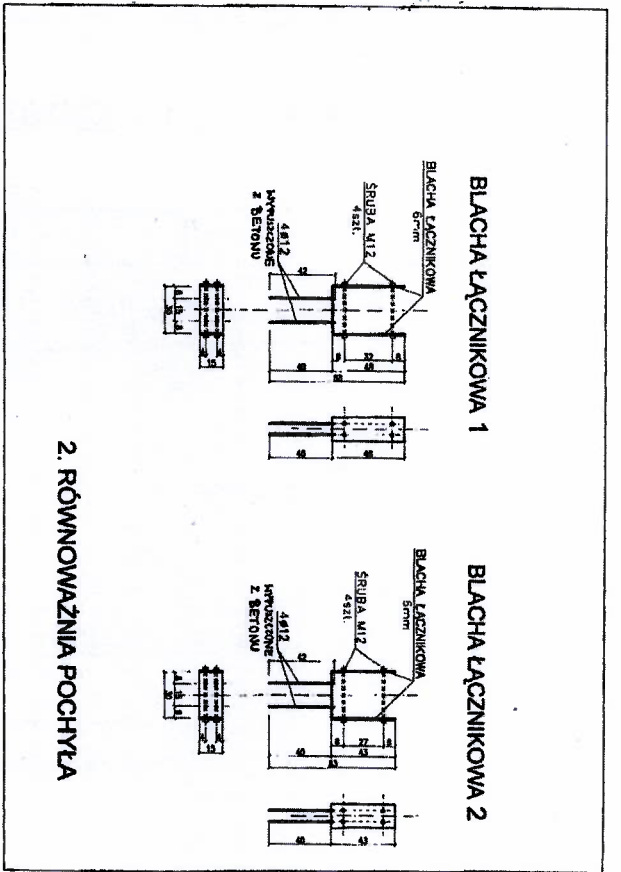

2. RÓWNOWAŻNIA POCHYLE

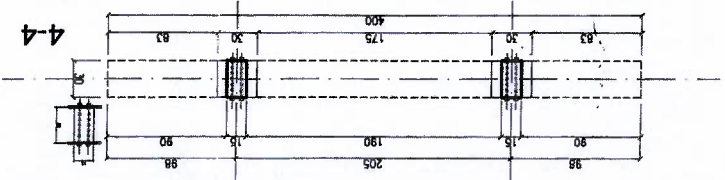
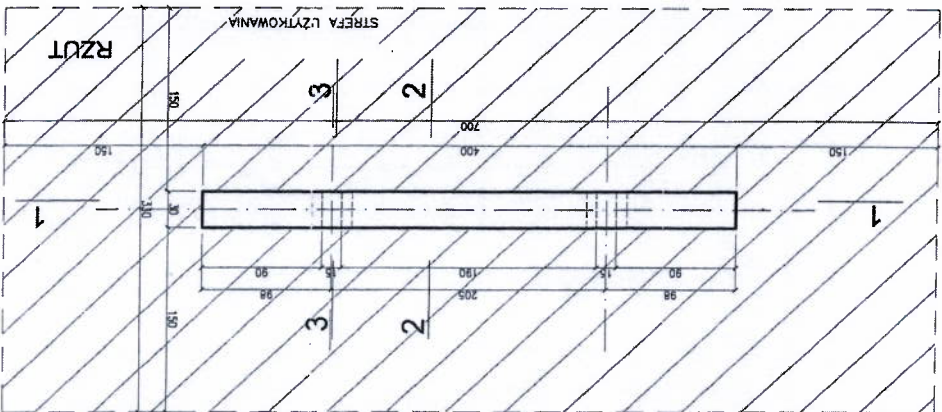

CZĘŚ WSPÓLNA

3. DRABINKI POZIOME

PRZEKRÓJ 1-1

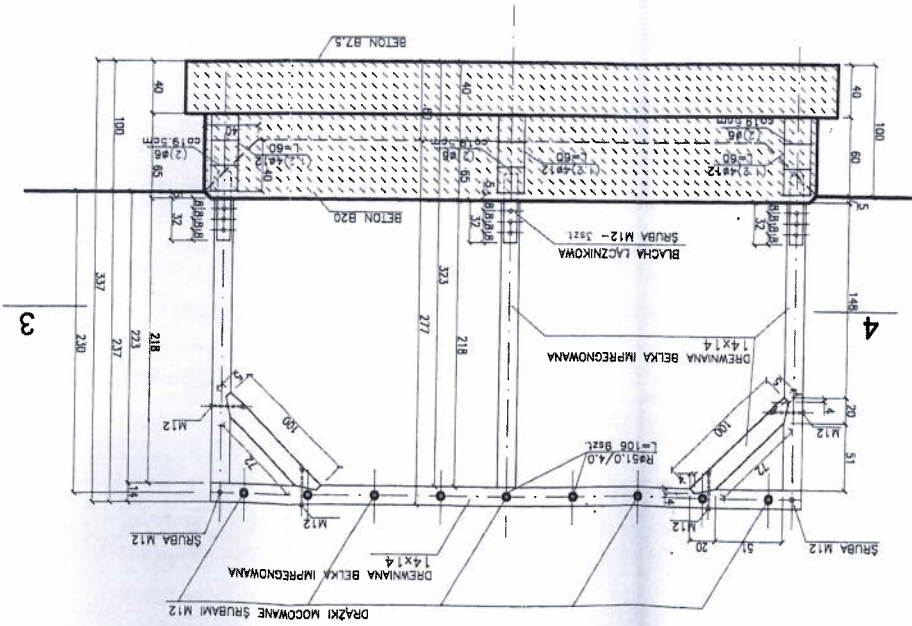
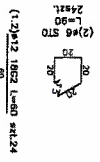

3. DRABINKI POZIOME

3-3

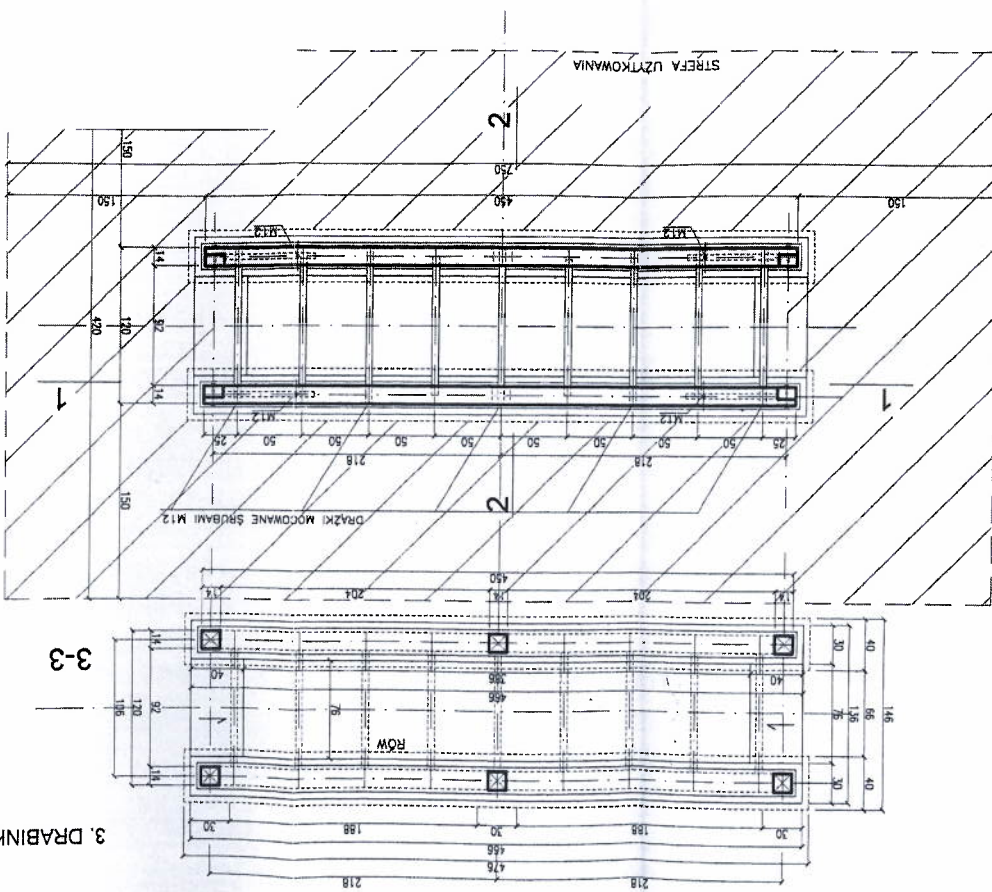

4. RÓW

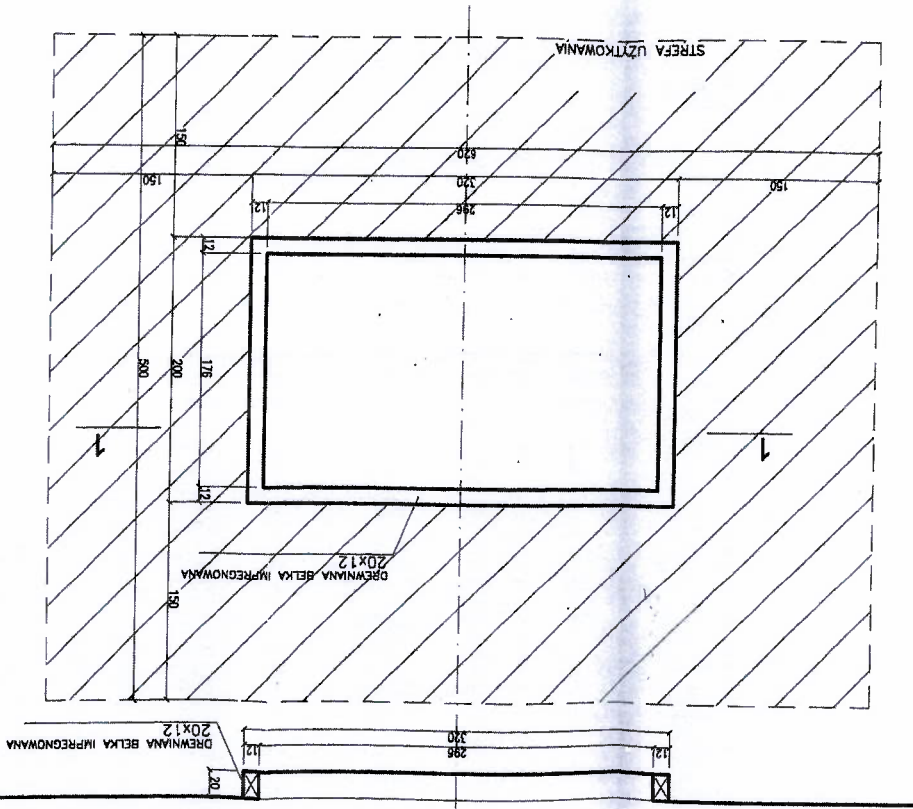

3. DRABINKI POZIOME

PRZEKROJ 2-2

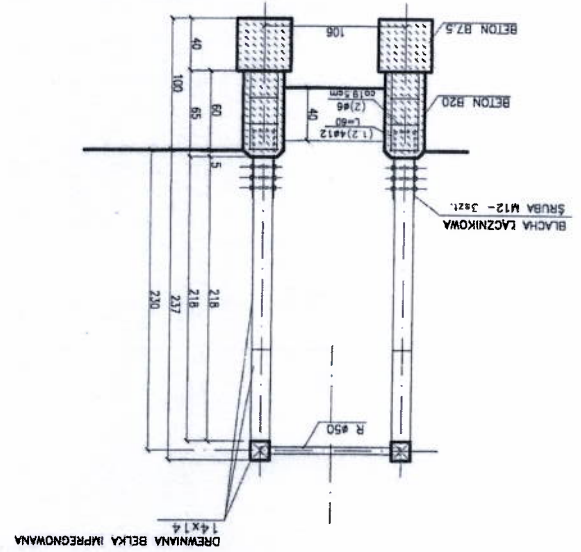

7. ŚCIANA Z OTWOREM |

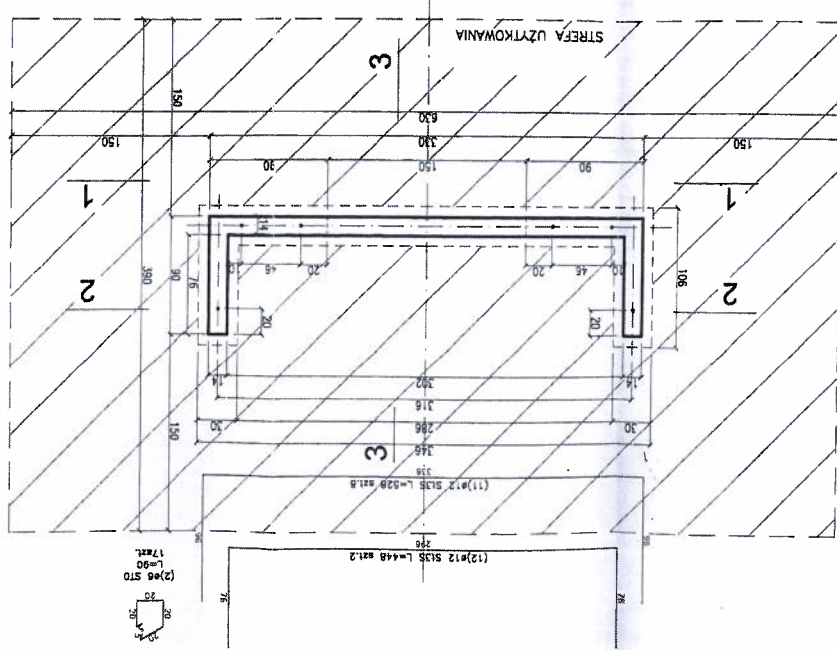

6. SCHODY

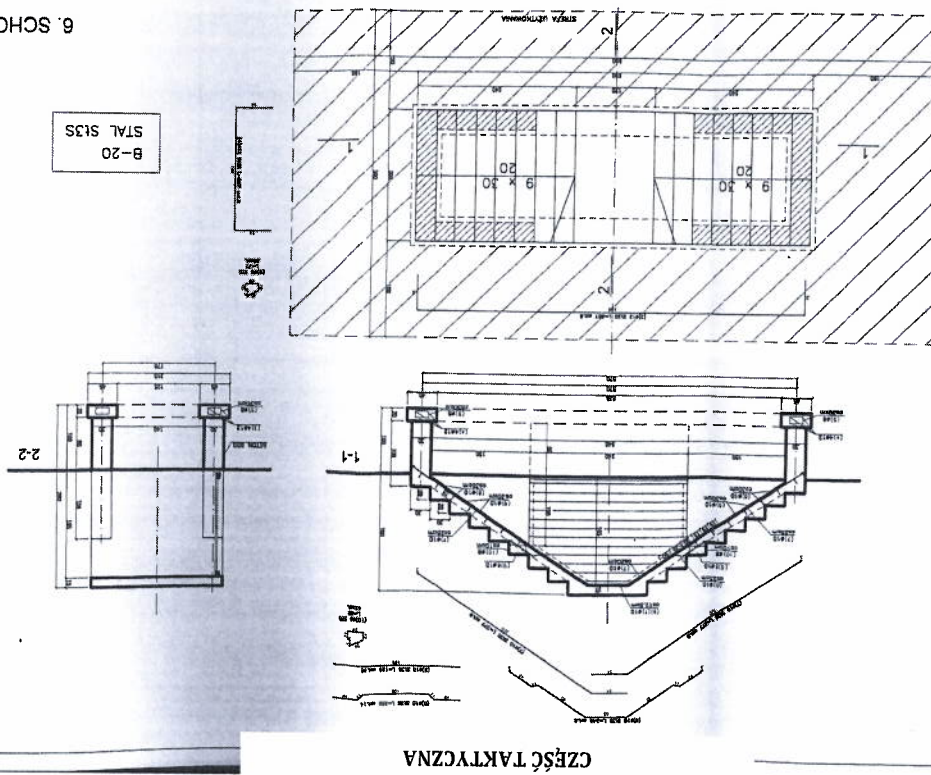

8. ŚCIANA Z OTWOREM II

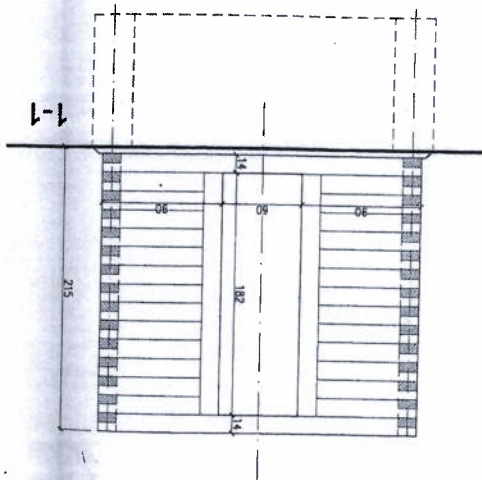
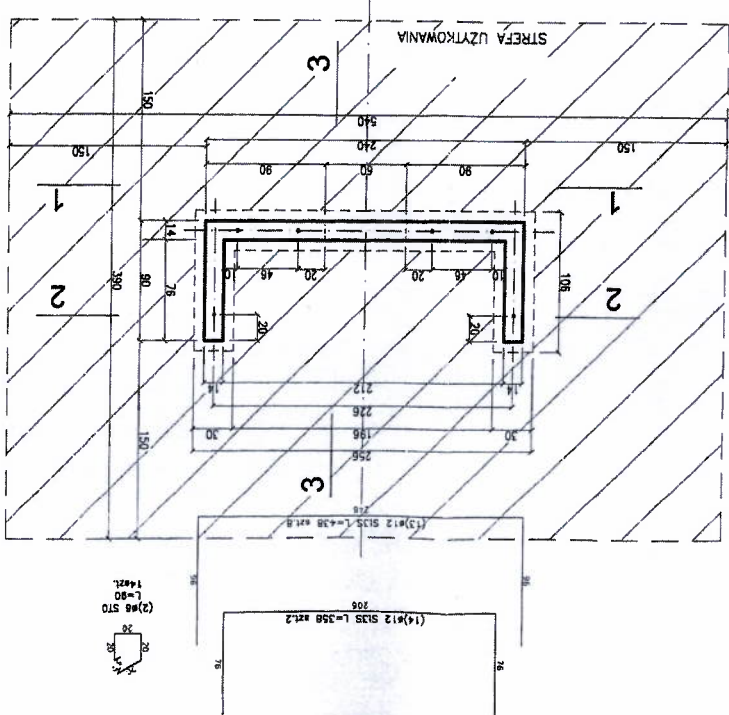

7. ŚCIANA Z OTWOREM I

PRZEKRÓJ 3-3

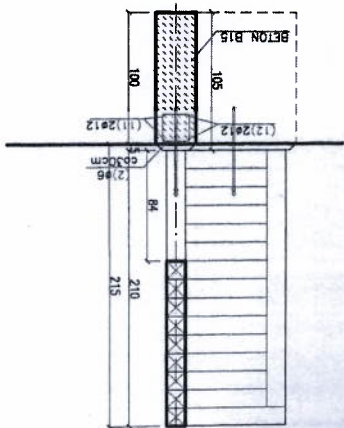

PRZEKRÓJ 2-2

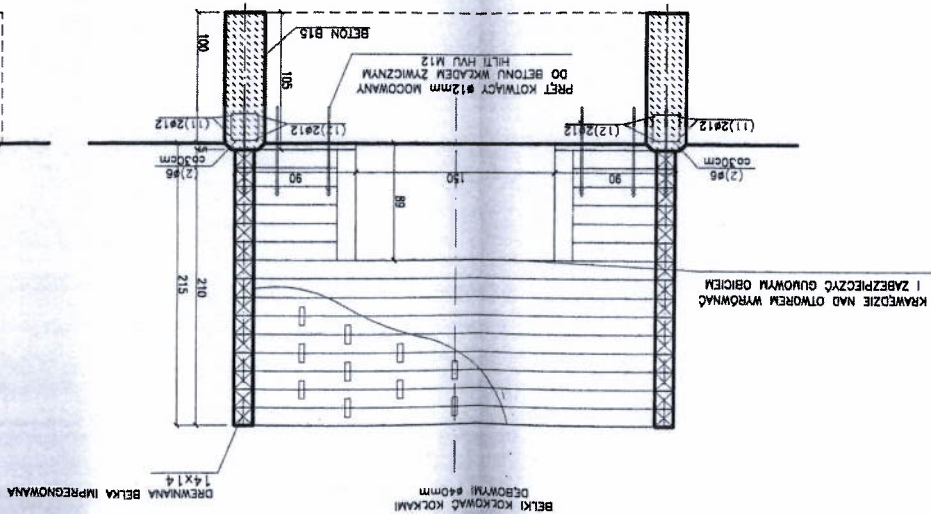

10. ŚCIANA Z OTWOREM III

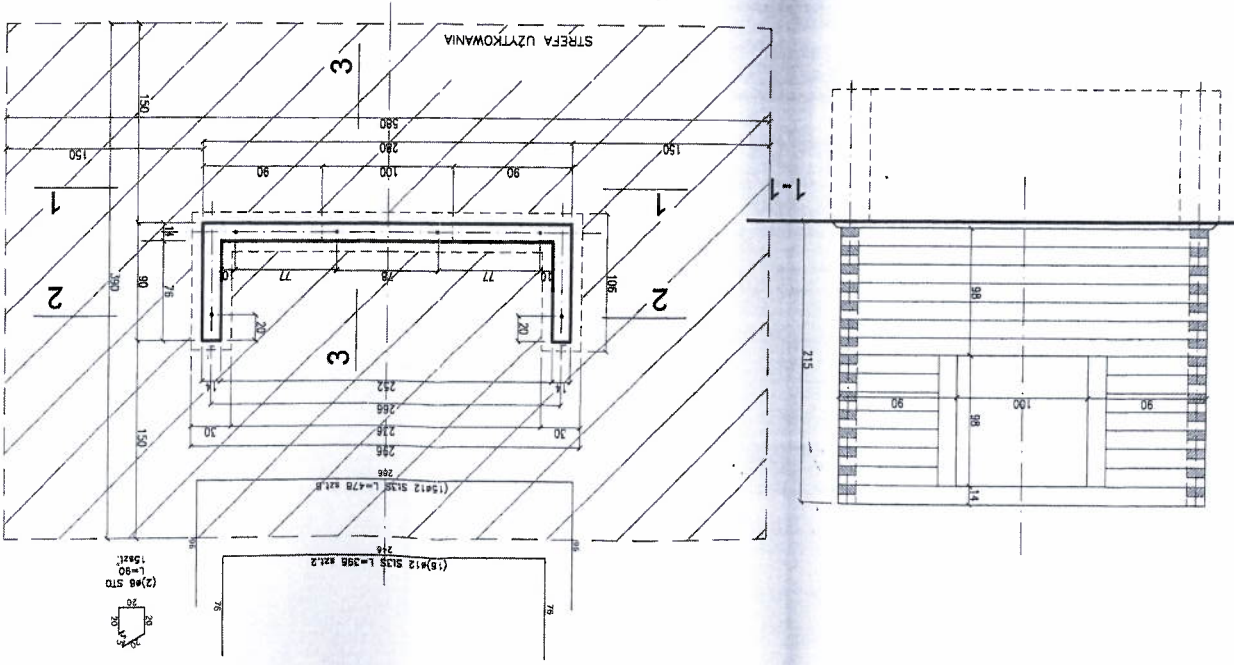

8. ŚCIANA Z OTWOREM II

PRZEKRÓJ 3-3

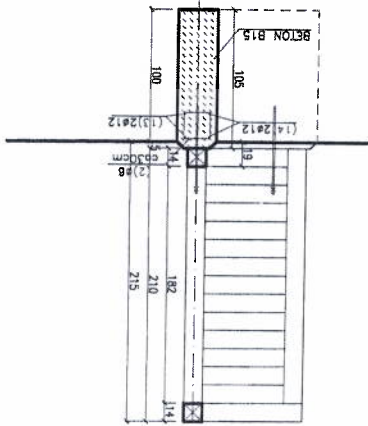

PRZEKRÓJ 2-2

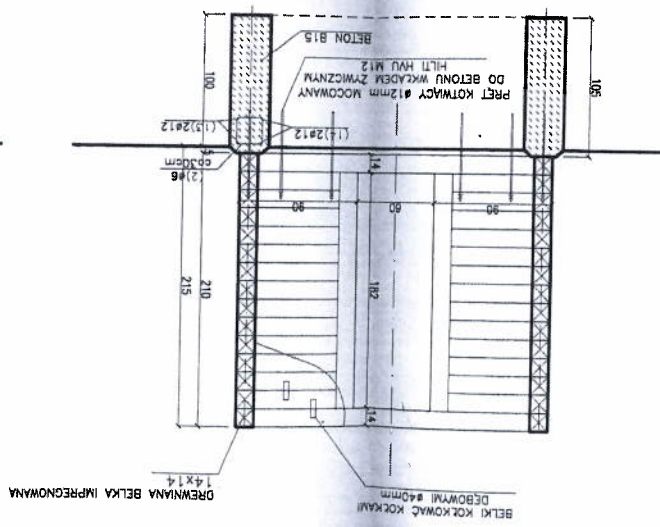

11. ŚCIANA Z OTWOREM IV

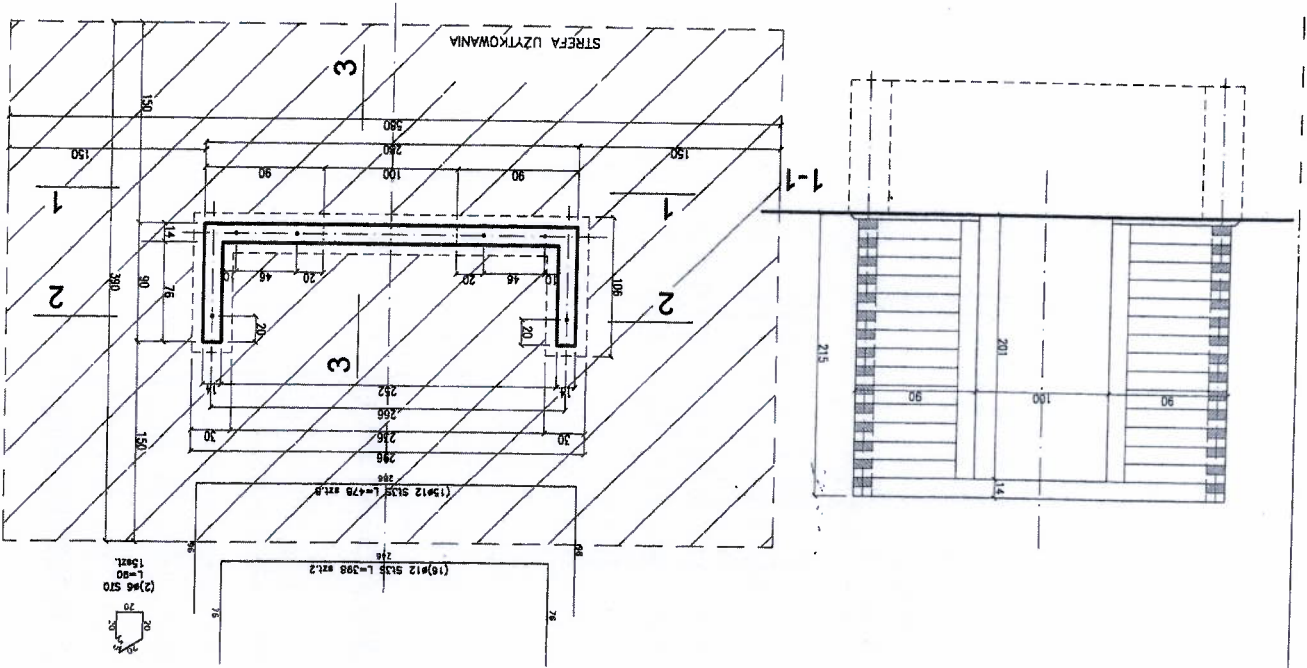

10. ŚCIANA Z OTWOREM III

PRZEKRÓJ 3-3

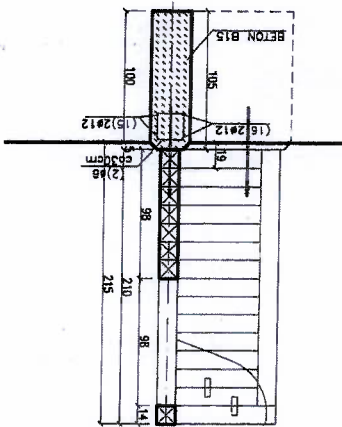

PRZEKRÓJ 2-2

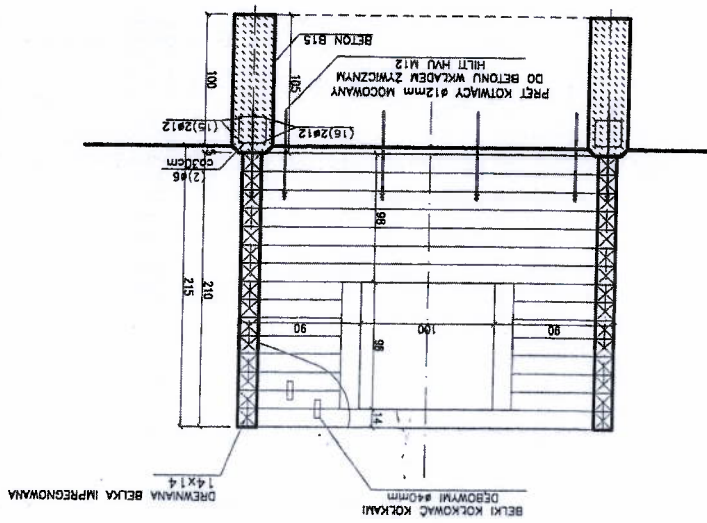

12. OSŁONA

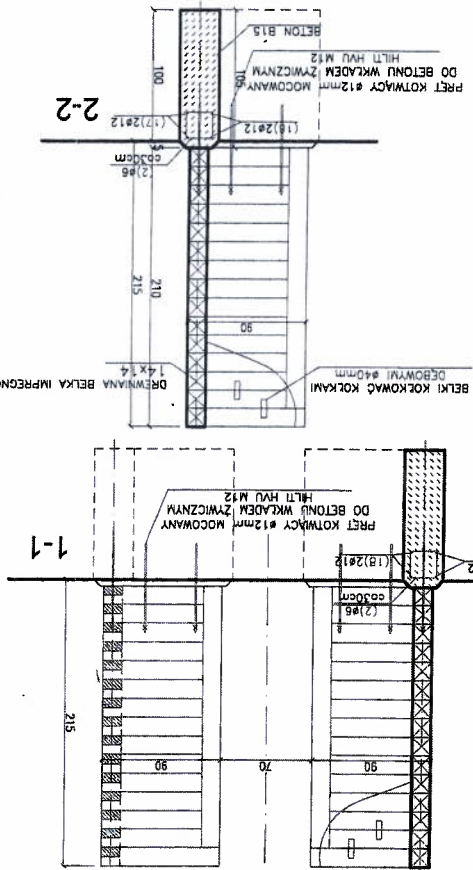
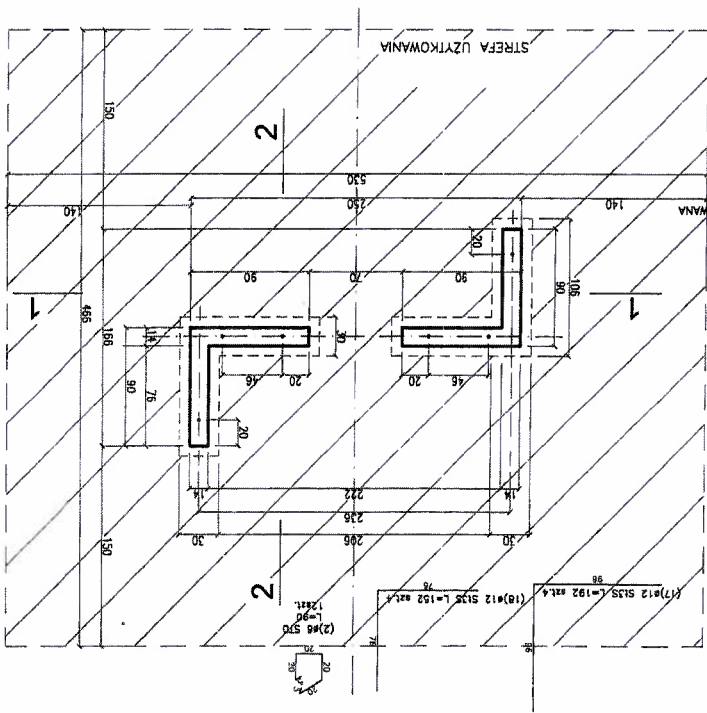

11. ŚCIANA Z OTWOREM IV

PRZEKRÓJ 3-3

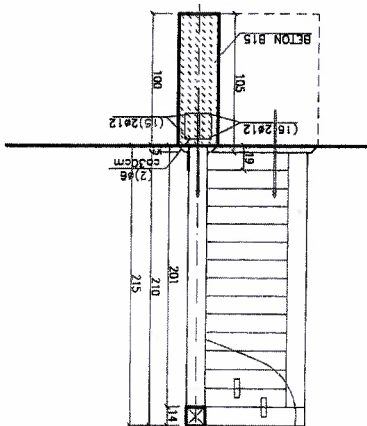

PRZEKRÓJ 2-2

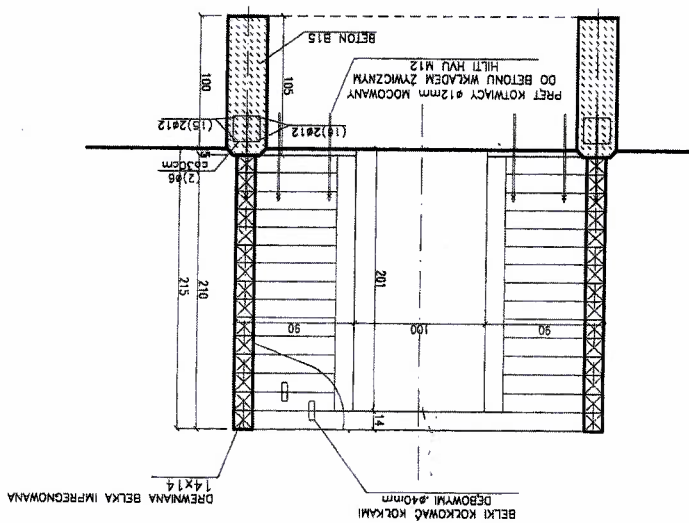

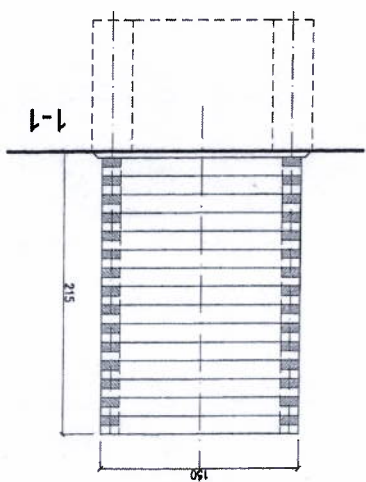
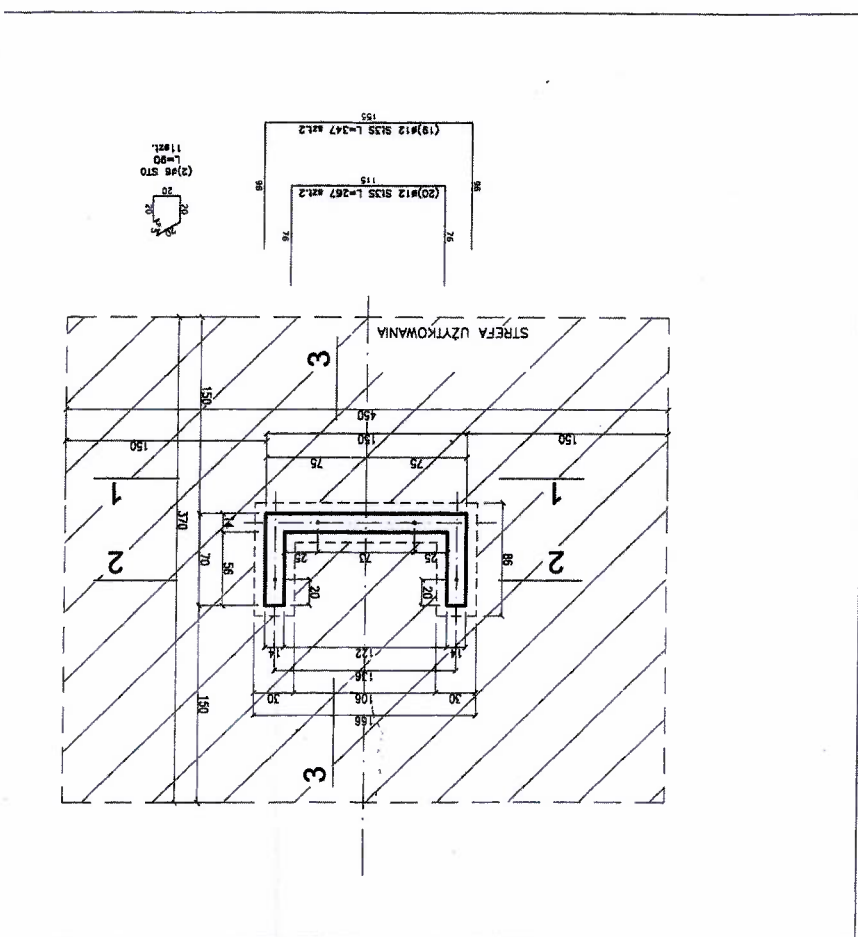
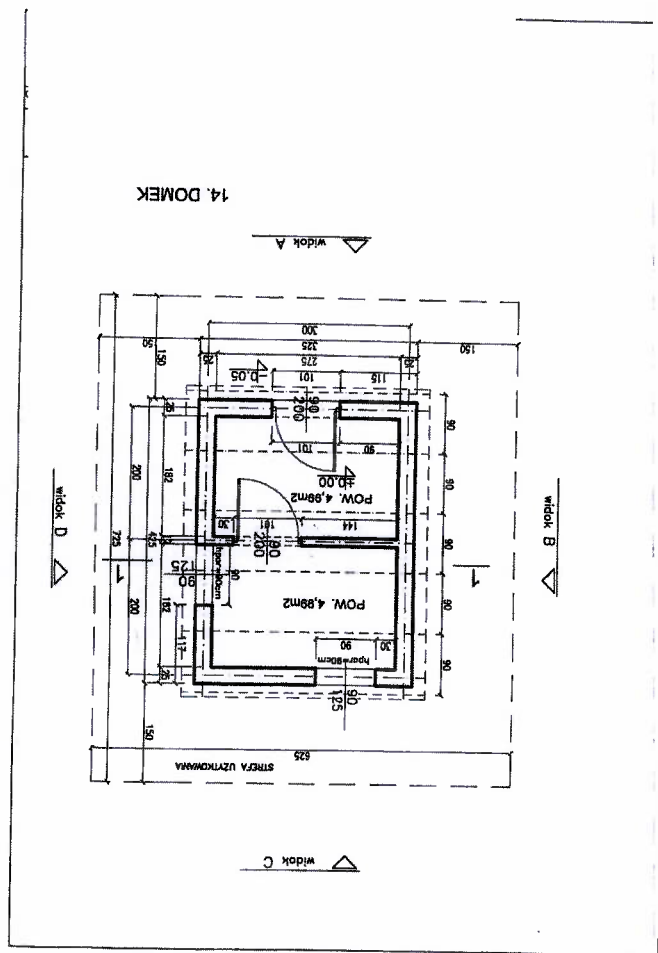

14. DOMEK

WIDOK C

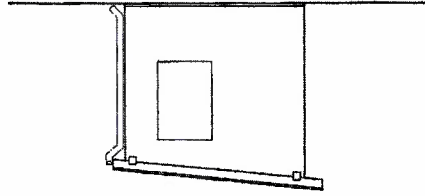

WIDOK A

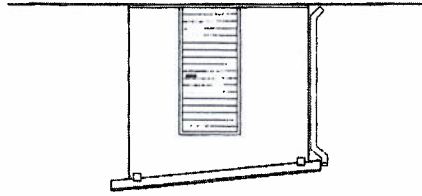

14. DOMEK

- PŁYTA ŻELBETOWA 15cm
- ZAPATA NA ŚLADKO
- IZOL. PRZEL. 2 x PAPA
- CHŁUDY BETON 10cm
- POSYPKA PIASKOWA 10cm
- POSYPKA ZMIROWA 50cm
- 1KAPA Z POSYPKA
- 1KAPA
- DESKOWANIE 2,5cm
- KROKWI 14x7
- CIOŁA 25cm
- BLOKOWI BETONOWE 24 cm

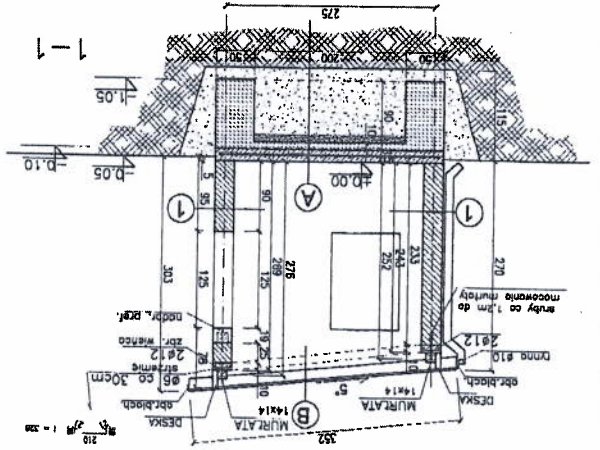

14. DOMEK

Nr.	Opis	Jedn.	Wym.	Wzrost	Wzrost	Wzrost
1	Przekładnia	[mm]	1200	1200	1200	1200
2	Przekładnia	[mm]	1200	1200	1200	1200
3	Przekładnia	[mm]	1200	1200	1200	1200
4	Przekładnia	[mm]	1200	1200	1200	1200
5	Przekładnia	[mm]	1200	1200	1200	1200

- UWAGA:**
- Dokładne wymiary dopasować na budowie.
 - Beton C20/25.
 - Siatka A1111 RB500W.
 - Osiłki 75mm, odstępniki 200mm.
 - Elementy znajdujące się pod znakiem zabezpieczyć np. Pancer 2K.
 - Łączniki z kłobocznymi, nakładawki sztywne z blachy inwariantnej!

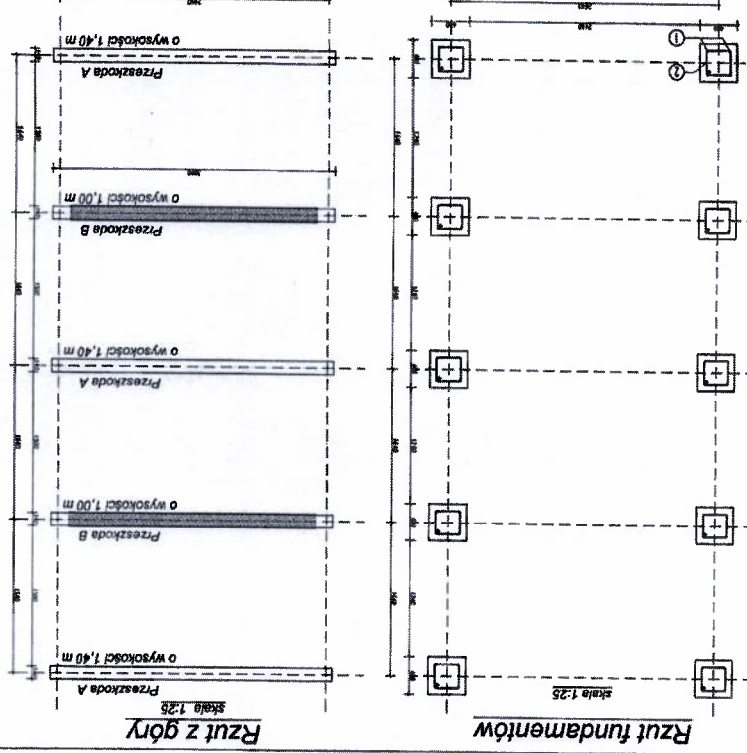
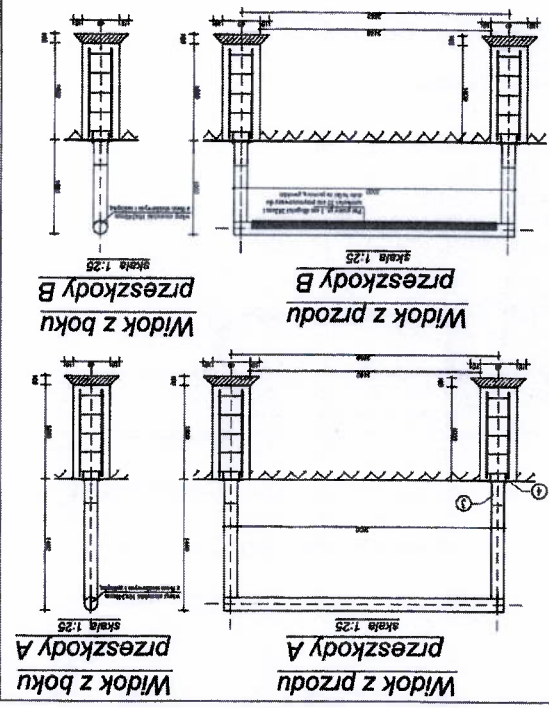
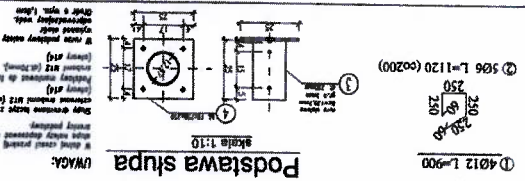

część szybkociłowa

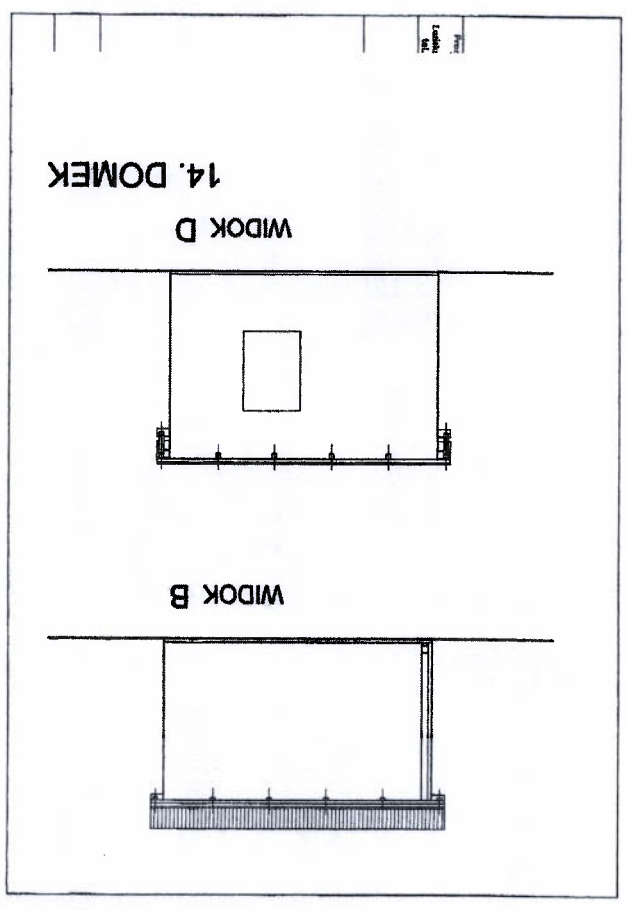

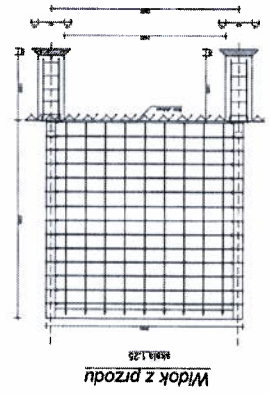
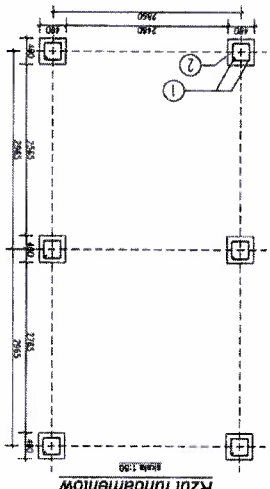

- ① 4012 L=900
- ② 506 L=1200 (ca.200)

Materiał i wytyczne do wykonania	
Nr	Opis
1	beton C20/25
2	beton C12/15
3	beton C8/10
4	beton C4/6
5	beton C2/3
6	beton C1/2
7	beton C0/25
8	beton C0/15
9	beton C0/10
10	beton C0/5

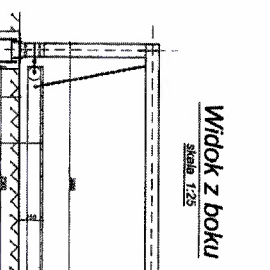
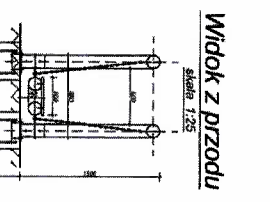
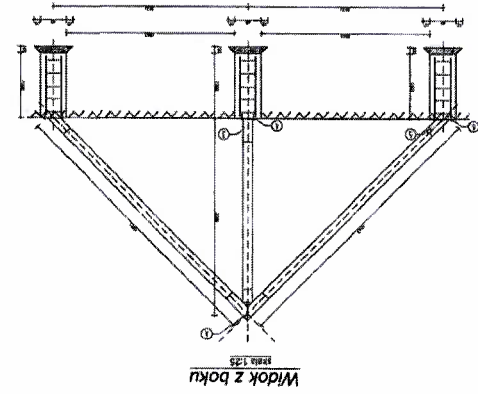
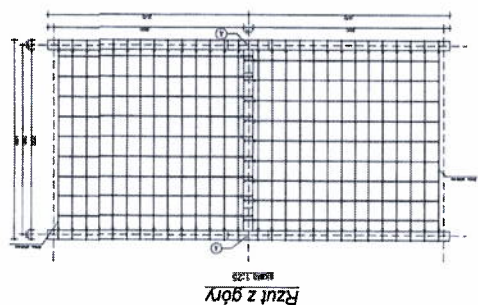

Rzut fundamentów

Skala 1:25

Podstawa słupa

Skala 1:10

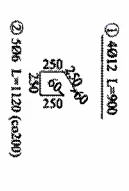
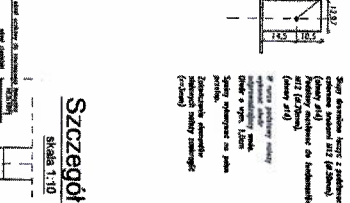
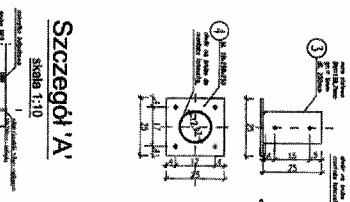
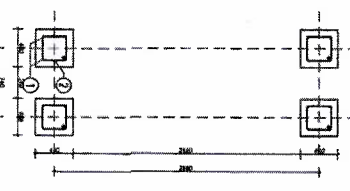

Opis		Materiał		Wytyczne	
Nr	Opis	Materiał	Wytyczne	Nr	Opis
1	beton C20/25	beton C20/25	beton C20/25	1	beton C20/25
2	beton C12/15	beton C12/15	beton C12/15	2	beton C12/15
3	beton C8/10	beton C8/10	beton C8/10	3	beton C8/10
4	beton C4/6	beton C4/6	beton C4/6	4	beton C4/6
5	beton C2/3	beton C2/3	beton C2/3	5	beton C2/3
6	beton C1/2	beton C1/2	beton C1/2	6	beton C1/2
7	beton C0/25	beton C0/25	beton C0/25	7	beton C0/25
8	beton C0/15	beton C0/15	beton C0/15	8	beton C0/15
9	beton C0/10	beton C0/10	beton C0/10	9	beton C0/10
10	beton C0/5	beton C0/5	beton C0/5	10	beton C0/5

Szczegóły 'A'

Skala 1:10

Szczegóły 'B'

Skala 1:10

- Wykonanie wykonawcy doposażone na budowie.
- Beton C20/25
- Siatka ARN R300W
- Osiłki 7mm, szerokość 300mm
- Elementy zasilające się pod złączem zabezpieczyć np. betonem ZK
- Należy zastosować izolację szalowniczą między 2 osiłkami
- Nie podlegać łączeniu z osiłkami szalowniczymi na pomocy karabinów
- Łączniki z szali instalacyjnych, podkowy słupów z śledzi wykonawcy.

- Wykonanie wykonawcy doposażone na budowie.
- Beton C20/25
- Siatka ARN R300W
- Osiłki 7mm, szerokość 300mm
- Elementy zasilające się pod złączem zabezpieczyć np. betonem ZK
- Należy zastosować izolację szalowniczą między 2 osiłkami
- Nie podlegać łączeniu z osiłkami szalowniczymi na pomocy karabinów
- Łączniki z szali instalacyjnych, podkowy słupów z śledzi wykonawcy.

- Sposób mocowania oporu zgodnie z wytycznymi producenta
- Obładziny na stopkach przyciosowane za pomocą listewki samowierzącej Ø5,5mm
- Konstrukcja fundamentu przewidziana na rys. nr 6
- Wymiary dopasowane na białym tle
- Wymiary podano w mm
- Siła 83366

RZUT Z GÓRY

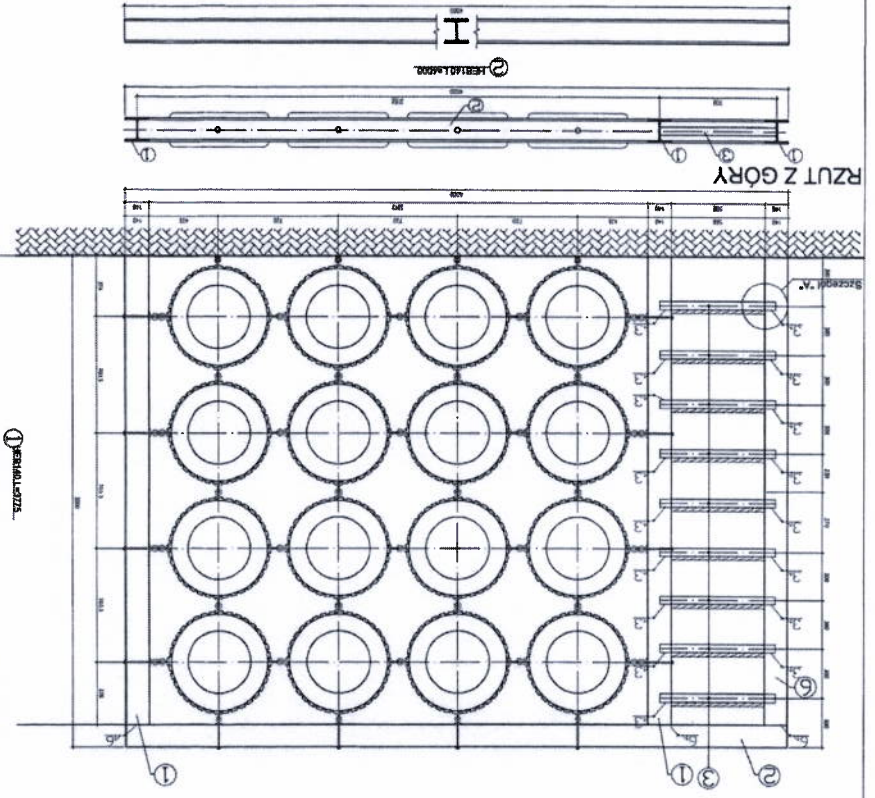

PROFILE KONSTRUKCYJNE

Zestawienie materiałów konstrukcyjnych			
Opis	Jednostka	Mnoż. wybr.	Masa
1. HEB 140	kg	33,7	3 779
2. HEB 140	kg	33,7	3 779
3. HEB 140	kg	33,7	3 779
4. HEB 140	kg	33,7	3 779
5. HEB 140	kg	33,7	3 779
6. HEB 140	kg	33,7	3 779
7. HEB 140	kg	33,7	3 779
8. HEB 140	kg	33,7	3 779
9. HEB 140	kg	33,7	3 779
10. HEB 140	kg	33,7	3 779
11. HEB 140	kg	33,7	3 779
12. HEB 140	kg	33,7	3 779
13. HEB 140	kg	33,7	3 779
14. HEB 140	kg	33,7	3 779
15. HEB 140	kg	33,7	3 779
16. HEB 140	kg	33,7	3 779
17. HEB 140	kg	33,7	3 779
18. HEB 140	kg	33,7	3 779
19. HEB 140	kg	33,7	3 779
20. HEB 140	kg	33,7	3 779
21. HEB 140	kg	33,7	3 779
22. HEB 140	kg	33,7	3 779
23. HEB 140	kg	33,7	3 779
24. HEB 140	kg	33,7	3 779
25. HEB 140	kg	33,7	3 779
26. HEB 140	kg	33,7	3 779
27. HEB 140	kg	33,7	3 779
28. HEB 140	kg	33,7	3 779
29. HEB 140	kg	33,7	3 779
30. HEB 140	kg	33,7	3 779
31. HEB 140	kg	33,7	3 779
32. HEB 140	kg	33,7	3 779
33. HEB 140	kg	33,7	3 779
34. HEB 140	kg	33,7	3 779
35. HEB 140	kg	33,7	3 779
36. HEB 140	kg	33,7	3 779
37. HEB 140	kg	33,7	3 779
38. HEB 140	kg	33,7	3 779
39. HEB 140	kg	33,7	3 779
40. HEB 140	kg	33,7	3 779
41. HEB 140	kg	33,7	3 779
42. HEB 140	kg	33,7	3 779
43. HEB 140	kg	33,7	3 779
44. HEB 140	kg	33,7	3 779
45. HEB 140	kg	33,7	3 779
46. HEB 140	kg	33,7	3 779
47. HEB 140	kg	33,7	3 779
48. HEB 140	kg	33,7	3 779
49. HEB 140	kg	33,7	3 779
50. HEB 140	kg	33,7	3 779

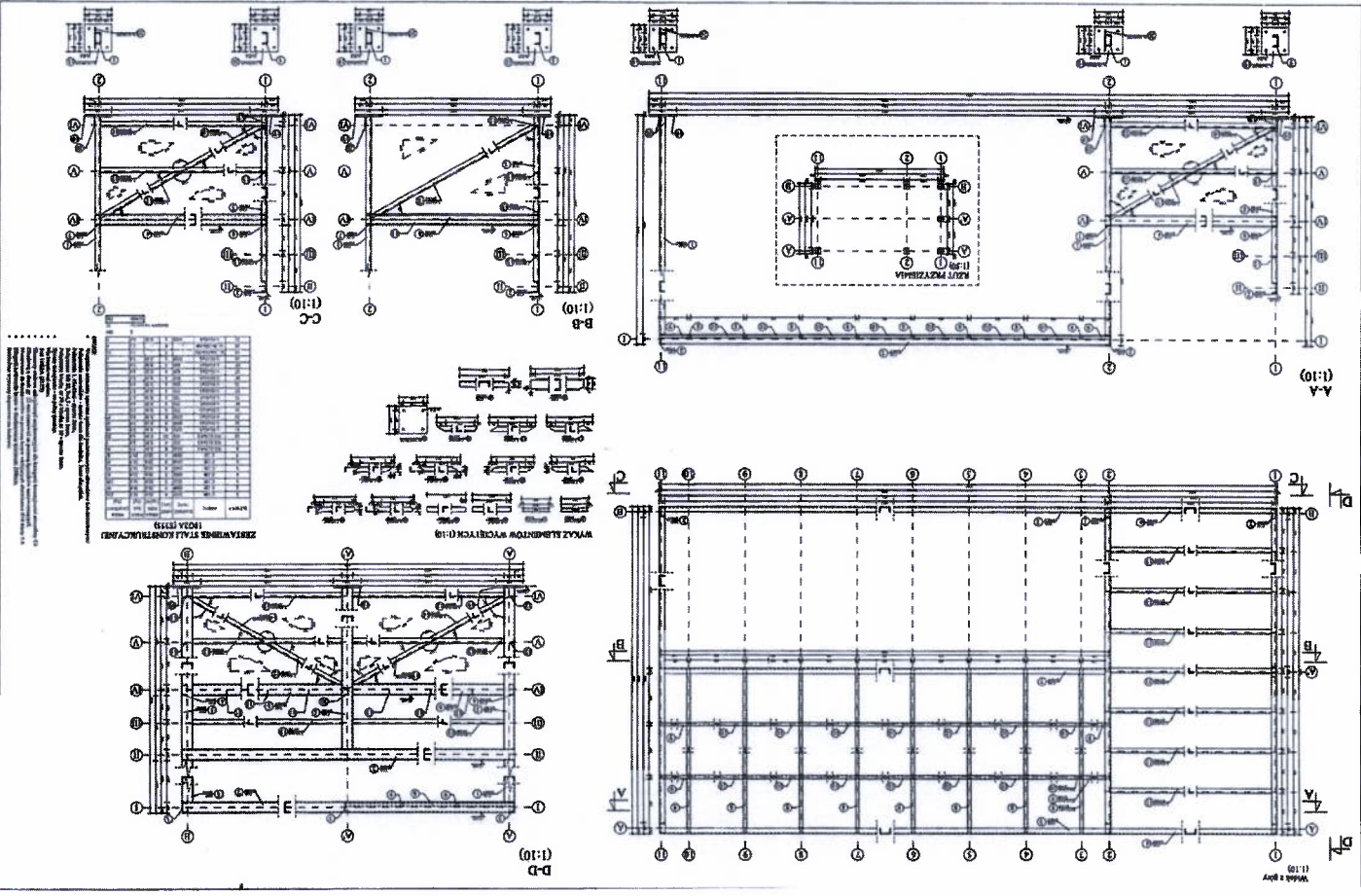
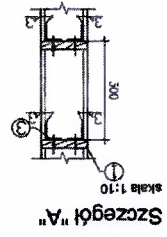

Zestawienie materiałów konstrukcyjnych			
Opis	Jednostka	Mnoż. wybr.	Masa
1. HEB 140	kg	33,7	3 779
2. HEB 140	kg	33,7	3 779
3. HEB 140	kg	33,7	3 779
4. HEB 140	kg	33,7	3 779
5. HEB 140	kg	33,7	3 779
6. HEB 140	kg	33,7	3 779
7. HEB 140	kg	33,7	3 779
8. HEB 140	kg	33,7	3 779
9. HEB 140	kg	33,7	3 779
10. HEB 140	kg	33,7	3 779
11. HEB 140	kg	33,7	3 779
12. HEB 140	kg	33,7	3 779
13. HEB 140	kg	33,7	3 779
14. HEB 140	kg	33,7	3 779
15. HEB 140	kg	33,7	3 779
16. HEB 140	kg	33,7	3 779
17. HEB 140	kg	33,7	3 779
18. HEB 140	kg	33,7	3 779
19. HEB 140	kg	33,7	3 779
20. HEB 140	kg	33,7	3 779
21. HEB 140	kg	33,7	3 779
22. HEB 140	kg	33,7	3 779
23. HEB 140	kg	33,7	3 779
24. HEB 140	kg	33,7	3 779
25. HEB 140	kg	33,7	3 779
26. HEB 140	kg	33,7	3 779
27. HEB 140	kg	33,7	3 779
28. HEB 140	kg	33,7	3 779
29. HEB 140	kg	33,7	3 779
30. HEB 140	kg	33,7	3 779
31. HEB 140	kg	33,7	3 779
32. HEB 140	kg	33,7	3 779
33. HEB 140	kg	33,7	3 779
34. HEB 140	kg	33,7	3 779
35. HEB 140	kg	33,7	3 779
36. HEB 140	kg	33,7	3 779
37. HEB 140	kg	33,7	3 779
38. HEB 140	kg	33,7	3 779
39. HEB 140	kg	33,7	3 779
40. HEB 140	kg	33,7	3 779
41. HEB 140	kg	33,7	3 779
42. HEB 140	kg	33,7	3 779
43. HEB 140	kg	33,7	3 779
44. HEB 140	kg	33,7	3 779
45. HEB 140	kg	33,7	3 779
46. HEB 140	kg	33,7	3 779
47. HEB 140	kg	33,7	3 779
48. HEB 140	kg	33,7	3 779
49. HEB 140	kg	33,7	3 779
50. HEB 140	kg	33,7	3 779

MAPA DO CELÓW PROJEKTOWYCH / SHU/

mapa zas. nr 6.128.29.08.2.1
6.128.29.08.2.3
Skala 1 : 500

Zakres :
Układ współrz. : 2000 srodek 6, Kozanad - 86
Układ osi :
Mielca :
Identyfikacja :
Identyfikator : M. Katowice
Identyfikator nr : 246901.1
Opis : Cierne Lasy Pezyczyskie-0013, km. 16
Fotostan obrotu - data: 2013, 25/04 - KW 2654, 25143 - KW 6968
Stacja Policii przy ul. Leńtoga
KRSBG : 603-607/2013
Oznaki :
Czas :
Miejsce :
Granice działek i użytków gruntowych wskazano z numeracją mapy ewidencyjnej
Niniejsza mapa została wykonana bez badania obszarów granicznych

ORIENTACJA 1 : 20 000

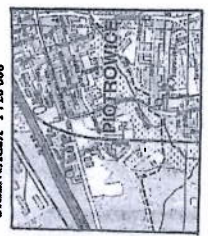

Pracownia Usług
Geodezyjno-Kartograficznych s.c.
ul. Piłsudskiego 16
43-800 Jastrzębie
NIP: 522-17-22-563

mgr inż. Lesław Górecki
GEODETA UPRAWNIENI
UPR. MK-2573
43-800 Jastrzębie, ul. Jagiello
nr/4022 340 302

PROJEKT WYKAZA WŁASNOŚCI
Miejscowości Katowice
Cierne Lasy Pezyczyskie-0013
Czas 2013-08-23

PROJEKT WYKAZA WŁASNOŚCI
Miejscowości Katowice
Cierne Lasy Pezyczyskie-0013
Czas 2013-08-23

Wykaz Właścicieli
Miejscowości Katowice
Cierne Lasy Pezyczyskie-0013
Czas 2013-08-23

Wykaz Właścicieli
Miejscowości Katowice
Cierne Lasy Pezyczyskie-0013
Czas 2013-08-23

Na wykazach są składowe w terenie
innych, nie wykazanych na niniejszym
wykazie, nie były opisanymi, które
nie były opisanymi, które
nie były opisanymi, które

Wykonane: Iwona Hanik, 2013-07-26

MAPA ZASADNICZA
SKALA 1:500

województwo śląskie
Gmina: M. Katowice
Redakcja mapy została opracowana
dla skali 1:500

LEGENDA Górne Lasy Pezyczyskie 16

1	WYKAZ WŁASNOŚCI
2	WYKAZ WŁASNOŚCI
3	WYKAZ WŁASNOŚCI
4	WYKAZ WŁASNOŚCI
5	WYKAZ WŁASNOŚCI
6	WYKAZ WŁASNOŚCI
7	WYKAZ WŁASNOŚCI
8	WYKAZ WŁASNOŚCI
9	WYKAZ WŁASNOŚCI
10	WYKAZ WŁASNOŚCI
11	WYKAZ WŁASNOŚCI
12	WYKAZ WŁASNOŚCI
13	WYKAZ WŁASNOŚCI
14	WYKAZ WŁASNOŚCI
15	WYKAZ WŁASNOŚCI
16	WYKAZ WŁASNOŚCI
17	WYKAZ WŁASNOŚCI
18	WYKAZ WŁASNOŚCI
19	WYKAZ WŁASNOŚCI
20	WYKAZ WŁASNOŚCI
21	WYKAZ WŁASNOŚCI
22	WYKAZ WŁASNOŚCI
23	WYKAZ WŁASNOŚCI
24	WYKAZ WŁASNOŚCI
25	WYKAZ WŁASNOŚCI
26	WYKAZ WŁASNOŚCI
27	WYKAZ WŁASNOŚCI
28	WYKAZ WŁASNOŚCI
29	WYKAZ WŁASNOŚCI
30	WYKAZ WŁASNOŚCI
31	WYKAZ WŁASNOŚCI
32	WYKAZ WŁASNOŚCI
33	WYKAZ WŁASNOŚCI
34	WYKAZ WŁASNOŚCI
35	WYKAZ WŁASNOŚCI
36	WYKAZ WŁASNOŚCI
37	WYKAZ WŁASNOŚCI
38	WYKAZ WŁASNOŚCI
39	WYKAZ WŁASNOŚCI
40	WYKAZ WŁASNOŚCI
41	WYKAZ WŁASNOŚCI
42	WYKAZ WŁASNOŚCI
43	WYKAZ WŁASNOŚCI
44	WYKAZ WŁASNOŚCI
45	WYKAZ WŁASNOŚCI
46	WYKAZ WŁASNOŚCI
47	WYKAZ WŁASNOŚCI
48	WYKAZ WŁASNOŚCI
49	WYKAZ WŁASNOŚCI
50	WYKAZ WŁASNOŚCI
51	WYKAZ WŁASNOŚCI
52	WYKAZ WŁASNOŚCI
53	WYKAZ WŁASNOŚCI
54	WYKAZ WŁASNOŚCI
55	WYKAZ WŁASNOŚCI
56	WYKAZ WŁASNOŚCI
57	WYKAZ WŁASNOŚCI
58	WYKAZ WŁASNOŚCI
59	WYKAZ WŁASNOŚCI
60	WYKAZ WŁASNOŚCI
61	WYKAZ WŁASNOŚCI
62	WYKAZ WŁASNOŚCI
63	WYKAZ WŁASNOŚCI
64	WYKAZ WŁASNOŚCI
65	WYKAZ WŁASNOŚCI
66	WYKAZ WŁASNOŚCI
67	WYKAZ WŁASNOŚCI
68	WYKAZ WŁASNOŚCI
69	WYKAZ WŁASNOŚCI
70	WYKAZ WŁASNOŚCI
71	WYKAZ WŁASNOŚCI
72	WYKAZ WŁASNOŚCI
73	WYKAZ WŁASNOŚCI
74	WYKAZ WŁASNOŚCI
75	WYKAZ WŁASNOŚCI
76	WYKAZ WŁASNOŚCI
77	WYKAZ WŁASNOŚCI
78	WYKAZ WŁASNOŚCI
79	WYKAZ WŁASNOŚCI
80	WYKAZ WŁASNOŚCI
81	WYKAZ WŁASNOŚCI
82	WYKAZ WŁASNOŚCI
83	WYKAZ WŁASNOŚCI
84	WYKAZ WŁASNOŚCI
85	WYKAZ WŁASNOŚCI
86	WYKAZ WŁASNOŚCI
87	WYKAZ WŁASNOŚCI
88	WYKAZ WŁASNOŚCI
89	WYKAZ WŁASNOŚCI
90	WYKAZ WŁASNOŚCI
91	WYKAZ WŁASNOŚCI
92	WYKAZ WŁASNOŚCI
93	WYKAZ WŁASNOŚCI
94	WYKAZ WŁASNOŚCI
95	WYKAZ WŁASNOŚCI
96	WYKAZ WŁASNOŚCI
97	WYKAZ WŁASNOŚCI
98	WYKAZ WŁASNOŚCI
99	WYKAZ WŁASNOŚCI
100	WYKAZ WŁASNOŚCI



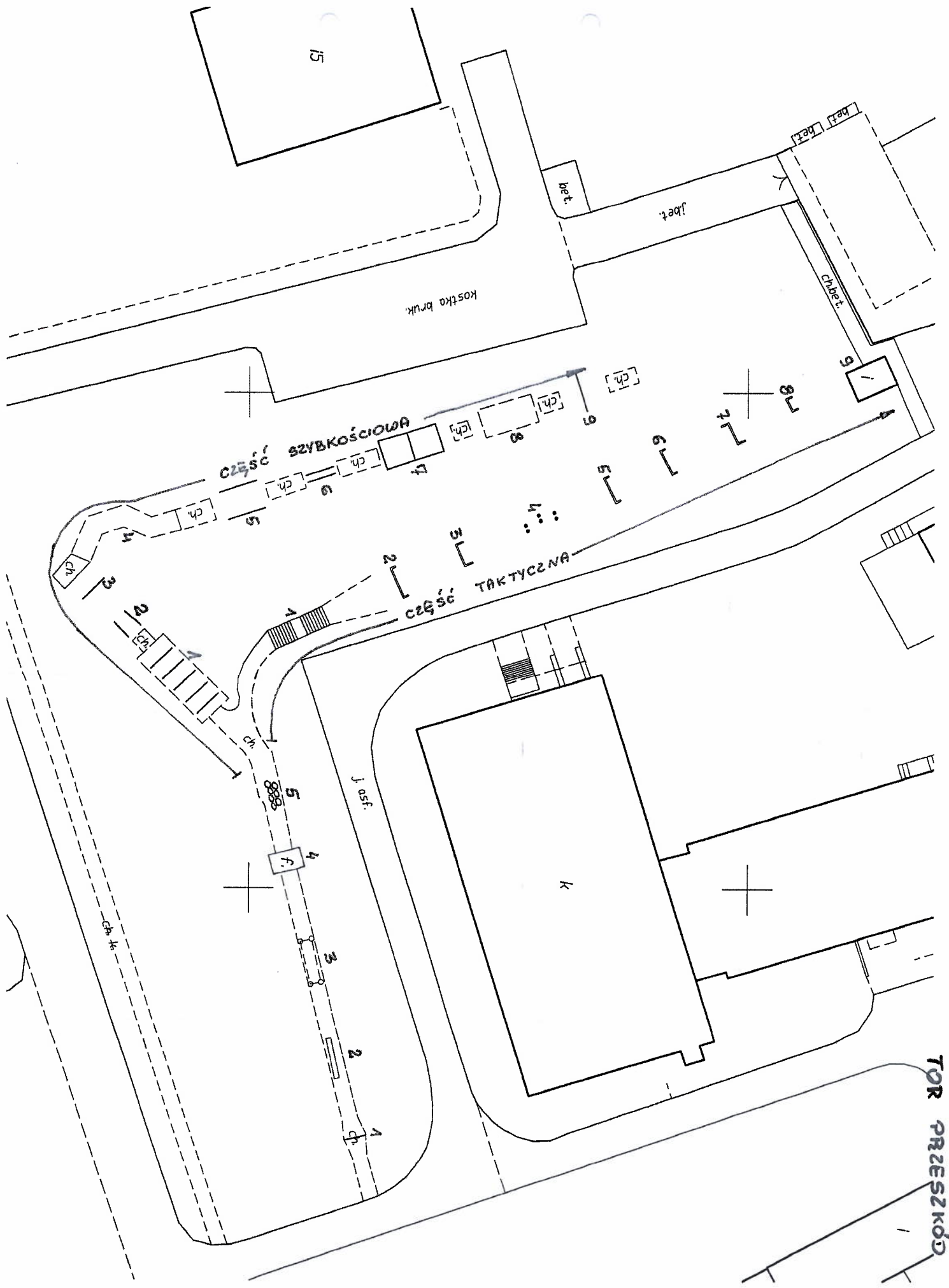

TOR PRZESZKÓD

PRZEDMIAR

Klasyfikacja robót wg. Wspólnego Słownika Zamówień

45422000-1 Roboty ciesielskie
45422100-2 Stolarka drewniana
45442121-1 Malowanie budowli
45410000-4 Tynkowanie
45320000-6 Roboty izolacyjne

NAZWA INWESTYCJI : Remont policyjnego toru przeszkód Szkoły Policji w Katowicach
INWESTOR : Szkoła Policji w Katowicach
ADRES INWESTORA : 40-684 KATOWICE, UL. GENERAŁA JANKEGO 276

DATA OPRACOWANIA : 26.05.2023

WYKONAWCA :

INWESTOR :

Data opracowania
26.05.2023

Data zatwierdzenia

A

Lp.	Podstawa	Opis i wyliczenia	j.m.	Poszcz.	Razem
1		Część wspólna			
1.1		Równoważnia pochyła			
1	KNR 4-01 d.1. 0601-01 1	Izolacje przeciwwodne i przeciwwilgociowe powierzchni poziomych jedno-warstwowe o gr.10 mm asfaltem lanim z wyprofilowaniem cokołów i zatarciem powierzchni 0,1*0,3*2	m ²		
			m ²	0,060	
				RAZEM	0,060
2	KNR 4-01 d.1. 1212-54 1 analogia	Jednokrotne malowanie farbą olejną kratki, drzwiczek wentylacyjnych itp. elementów o powierzchni do 0.1 m ² - Malowanie elementów metalowych 0,15*0,4*4	szt.		
			szt.	0,240	
				RAZEM	0,240
3	KNR 4-01 d.1. 0631-01 1 analogia	Impregnacja ogniochronna desek, płyt, bali i krawędziaków - Dwukrotne malowanie farbą impregnującą 4,0*0,3*4+0,3*0,3*2+0,35*0,3*4	m ²		
			m ²	5,400	
				RAZEM	5,400
1.2		Drabinki poziome			
4	KNR 4-01 d.1. 0408-01 2 analogia	Wymiana drewnianych belek stropowych - wymiana konstrukcji drewnianej 2,18*6+4,53*2+1,0*4	m		
			m	26,140	
				RAZEM	26,140
5	KNR 4-01 d.1. 0631-01 2 analogia	Impregnacja ogniochronna desek, płyt, bali i krawędziaków - Dwukrotne malowanie farbą impregnującą 2,18*0,14*4*6+0,14*4,53*4*2+0,14*1,0*4*4	m ²		
			m ²	14,638	
				RAZEM	14,638
1.3		Rów (piaskownica)			
6	KNR 4-01 d.1. 0408-01 3 analogia	Wymiana drewnianych belek stropowych - wymiana konstrukcji drewnianej 2,96*2+2,0*2	m		
			m	9,920	
				RAZEM	9,920
7	KNR 4-01 d.1. 0631-01 3 analogia	Impregnacja ogniochronna desek, płyt, bali i krawędziaków - Dwukrotne malowanie farbą impregnującą 2,96*0,12*4+2,96*0,20*4+2,0*0,12*4+2,0*0,20*4+0,12*0,20*4	m ²		
			m ²	6,445	
				RAZEM	6,445
1.4		wywóz i utylizacja			
8	d.1. wycena indywidualna	Wywóz i utylizacja materiału z demontażu 0,76+0,23	m ³		
			m ³	0,990	
				RAZEM	0,990
2		Część taktyczna			
2.1		Przeszkoda nr 1 - schody płytowe żelbetowe			
9	KNR 4-01 d.2. 0726-01 1	Uzupełnienie tynków zewnętrznych zwykłych kat. III o podłożach z cegły, pustaków ceramicznych, gazo-i pianobetonów (do 1 m ² w 1 miejscu) 1,5*1,06*2	m ²		
			m ²	3,180	
				RAZEM	3,180
10	KNR 4-01 d.2. 0803-01 1	Uzupełnienie posadzki cementowej o powierzchni 1.0-5.0 m ² w jednym miejscu z zatarciem na ostro 0,5	m ²		
			m ²	0,500	
				RAZEM	0,500
11	KNR 4-01 d.2. 0402-04 1	Wymiana jednostronnego odeskowania ścian z desek profilowanych o grubości 25 mm (2,4*1,06+0,5*(2,4+0,6)*0,6)*2+9,5*0,03*2	m ²		
			m ²	7,458	
				RAZEM	7,458
12	KNNR 2 d.2. 1108-05 1 analogia	Boazerie - lakierowanie dwukrotne - Dwukrotne malowanie farbą impregnującą 2,4*1,06*2 0,5*(2,4+0,6)*0,6*2 9,5*0,03*2	m ²		
			m ²	5,088	
			m ²	1,800	
			m ²	0,570	
				RAZEM	7,458
2.2		Przeszkoda nr 2 - ściana z otworem "I"			

Lp.	Podstawa	Opis i wyliczenia	j.m.	Poszcz.	Razem
13	d.2. wycena indywidualna	Wymiana i montaż pasa gumowego o grubości 10mm o wymiarach 1,5 m *0,35 m	m ²		
		1,5*0,35	m ²	0,525	
				RAZEM	0,525
14	KNR 4-01 d.2. 0408-01 2 analogia	Wymiana drewnianych belek stropowych - wymiana konstrukcji drewnianej	m		
		(3,3+0,76*2)*15-1,5*6	m	63,300	
				RAZEM	63,300
15	KNR 4-01 d.2. 0631-01 2 analogia	Impregnacja ogniochronna desek, płyt, bali i krawędziaków - Dwukrotne malowanie farbą impregnującą	m ²		
		(3,3*2,1-1,5*0,89)*2+2,1*0,76*4+2,1*0,14*2+4,32*0,14+(1,5+0,89*2)*0,14	m ²	19,226	
				RAZEM	19,226
16	KNR 4-01 d.2. 0601-01 2	Izolacje przeciwwodne i przeciwwilgociowe powierzchni poziomych jednowarstwowe o gr. 10 mm asfaltem lanym z wyprofilowaniem cokołów i zatarciem powierzchni	m ²		
		(3,46+0,8*2)*0,3	m ²	1,518	
				RAZEM	1,518
17	d.2. wycena indywidualna	Wymiana i montaż pasa gumowego o grubości 10mm o wymiarach 1,5 m *0,35 m	m ²		
		1,5*0,35	m ²	0,525	
				RAZEM	0,525
2.3		Przeszkoda nr 3 - ściana z otworem "II"			
18	KNR 4-01 d.2. 0408-01 3 analogia	Wymiana drewnianych belek stropowych - wymiana konstrukcji drewnianej	m		
		(0,9+0,76)*13*2+2,4*2+1,82*2+0,98*2	m	53,560	
				RAZEM	53,560
19	KNR 4-01 d.2. 0631-01 3 analogia	Impregnacja ogniochronna desek, płyt, bali i krawędziaków - Dwukrotne malowanie farbą impregnującą	m ²		
		(2,4*2,1-1,82*0,6)*2+2,1*0,76*4+2,1*0,14*2+(2*0,76+2,4)*0,14+(0,6+1,82)*2*0,14	m ²	16,094	
				RAZEM	16,094
20	KNR 4-01 d.2. 0601-01 3	Izolacje przeciwwodne i przeciwwilgociowe powierzchni poziomych jednowarstwowe o gr. 10 mm asfaltem lanym z wyprofilowaniem cokołów i zatarciem powierzchni	m ²		
		(2,56+0,8*2)*0,3	m ²	1,248	
				RAZEM	1,248
2.4		Przeszkoda nr 5 - ściana z otworem "III"			
21	KNR 4-01 d.2. 0408-01 4 analogia	Wymiana drewnianych belek stropowych - wymiana konstrukcji drewnianej	m		
		2,8*8+2*0,9*7*2+0,76*15*2	m	70,400	
				RAZEM	70,400
22	KNR 4-01 d.2. 0631-01 4 analogia	Impregnacja ogniochronna desek, płyt, bali i krawędziaków - Dwukrotne malowanie farbą impregnującą	m ²		
		(2,8*2,1-1,0*0,98)*2+(2,1*0,76)*4+(2,1*0,14)*2+4,32*0,14+(2,0+1,96)*0,14	m ²	17,931	
				RAZEM	17,931
23	KNR 4-01 d.2. 0601-01 4	Izolacje przeciwwodne i przeciwwilgociowe powierzchni poziomych jednowarstwowe o gr. 10 mm asfaltem lanym z wyprofilowaniem cokołów i zatarciem powierzchni	m ²		
		(2,96+0,8*2)*0,3	m ²	1,368	
				RAZEM	1,368
24	d.2. wycena indywidualna	Wymiana i montaż pasa gumowego o grubości 10mm o wymiarach 1,0 m *0,5 m	m ²		
		1,0*0,5	m ²	0,500	
				RAZEM	0,500
2.5		Przeszkoda nr 6 - ściana z otworem "IV"			
25	KNR 4-01 d.2. 0408-01 5 analogia	Wymiana drewnianych belek stropowych - wymiana konstrukcji drewnianej	m		
		2,8*1+2*0,9*14+0,76*15*2+2,01*2	m	54,820	
				RAZEM	54,820
26	KNR 4-01 d.2. 0631-01 5 analogia	Impregnacja ogniochronna desek, płyt, bali i krawędziaków - Dwukrotne malowanie farbą impregnującą	m ²		
		(2,80*2,1-1*2,1)*2+2,10*0,76*4+2,10*0,14*2+4,32*0,14+(1,0+4,02)*0,14	m ²	15,840	

A

Lp.	Podstawa	Opis i wyliczenia	j.m.	Poszcz.	Razem
				RAZEM	15,840
27	KNR 4-01 d.2. 0601-01 5	Izolacje przeciwwodne i przeciwwilgociowe powierzchni poziomych jedno-warstwowe o gr.10 mm asfaltem lanym z wyprofilowaniem cokołów i zatarciem powierzchni (2,96+1,6+1,6)*0,3	m ² m ²	1,848	
				RAZEM	1,848
2.6		Przeszkoda nr 7 - osłona			
28	KNR 4-01 d.2. 0408-01 6 analogia	Wymiana drewnianych belek stropowych - wymiana konstrukcji drewnianej (0,9+0,76)*15*2	m m	49,800	
				RAZEM	49,800
29	KNR 4-01 d.2. 0631-01 6 analogia	Impregnacja ogniochronna desek, płyt, balii i krawędziaków - Dwukrotne malowanie farbą impregnującą 0,9*2,10*4+2,10*0,76*4+2,10*0,14*4+3,32*0,14	m ² m ²	15,585	
				RAZEM	15,585
30	KNR 4-01 d.2. 0601-01 6	Izolacje przeciwwodne i przeciwwilgociowe powierzchni poziomych jedno-warstwowe o gr.10 mm asfaltem lanym z wyprofilowaniem cokołów i zatarciem powierzchni (1,06+0,76)*2*0,3	m ² m ²	1,092	
				RAZEM	1,092
2.7		Przeszkoda nr 8 - ekran			
31	KNR 4-01 d.2. 0408-01 7 analogia	Wymiana drewnianych belek stropowych - wymiana konstrukcji drewnianej (1,5+0,56*2)*15	m m	39,300	
				RAZEM	39,300
32	KNR 4-01 d.2. 0631-01 7 analogia	Impregnacja ogniochronna desek, płyt, balii i krawędziaków - Dwukrotne malowanie farbą impregnującą 1,5*2,1*2+2,1*0,56*4+2,1*0,14*2+2,62*0,14	m ² m ²	11,959	
				RAZEM	11,959
33	KNR 4-01 d.2. 0601-01 7	Izolacje przeciwwodne i przeciwwilgociowe powierzchni poziomych jedno-warstwowe o gr.10 mm asfaltem lanym z wyprofilowaniem cokołów i zatarciem powierzchni (1,66+1,2)*0,3	m ² m ²	0,858	
				RAZEM	0,858
2.8		Przeszkoda nr 9 - domek			
34	KNR 4-01 d.2. 1204-08 8	Przygotowanie powierzchni pod malowanie farbami emulsyjnymi starych tynków z poszpachlowaniem nierówności 42,93+36,11	m ² m ²	79,040	
				RAZEM	79,040
35	KNR 4-01 d.2. 1204-02 8	Dwukrotne malowanie farbami emulsyjnymi starych tynków wewnętrznych ścian 42,93	m ² m ²	42,930	
				RAZEM	42,930
36	KNR 4-01 d.2. 1204-03 8	Dwukrotne malowanie farbami emulsyjnymi elewacji - tynki gładkie 36,11	m ² m ²	36,110	
				RAZEM	36,110
37	KNR 4-01 d.2. 1209-05 z. 8 sz.4.5.4. 9914-10 z. sz.4.5.4. 9914-17	Dwukrotne malowanie farbą olejną uprzednio malowanej stolarki okiennej o powierzchni do 1.0 m2 - dwustronnie skrzydła bez szczeblin - dwustronnie ościeżnice łącznie z ćwierćwałkami 2,0*1,0*2	m ² m ²	4,000	
				RAZEM	4,000
38	KNR 4-01 d.2. 1209-11 8	Jednokrotne malowanie farbą olejną podokienników i innych elementów o powierzchni do 0.52 m2 2	szt. szt.	2,000	
				RAZEM	2,000
2.9		wywóz i utylizacja			
39	d.2. wycena indywidualna	Wywóz i utylizacja materiału z demontażu 0,19+1,23+0,99+1,12+0,96+0,96+0,76	m ³ m ³	6,210	
				RAZEM	6,210

Lp.	Podstawa	Opis i wyliczenia	j.m.	Poszcz.	Razem
3		Część szybkościowa			
3.1		Przeszkoda nr 1 - belki poprzeczne			
40	KNR 4-01 d.3. 0408-01 1 analogia	Wymiana drewnianych belek stropowych - wymiana konstrukcji drewnianej 3*5+1,33*6+0,93*4	m m	 26,700	
				RAZEM	26,700
41	KNR 4-01 d.3. 0631-01 1 analogia	Impregnacja ogniochronna desek, płyt, bali i krawędziaków - Dwukrotne malowanie farbą impregnującą (2*3,14*0,07*0,07+2*3,14*0,07*3,0)*5 (2*3,14*0,07*0,07+2*3,14*0,07*0,93)*4 (2*3,14*0,07*0,07+2*3,14*0,07*1,33)*6	m ² m ² m ² m ²	 6,748 1,758 3,693	
				RAZEM	12,199
42	d.3. wycena indywidualna 1	Demontaż i ponowny montaż pasów gumowych o grubości 10mm o wymiarach 2,62 m *0,25 m (przekładka) 2,62*0,25*2	m ² m ²	 1,310	
				RAZEM	1,310
3.2		Przeszkoda nr 2 - opona			
43	KNR 4-01 d.3. 0408-01 2 analogia	Wymiana drewnianych belek stropowych - wymiana konstrukcji drewnianej 2*4+1,53*1+1,97*2	m m	 13,470	
				RAZEM	13,470
44	KNR 4-01 d.3. 0631-01 2 analogia	Impregnacja ogniochronna desek, płyt, bali i krawędziaków - Dwukrotne malowanie farbą impregnującą (2*3,14*0,085*0,085+2*3,14*0,085*2,0)*4 (2*3,14*0,085*0,085+2*3,14*0,085*1,53)*1 (2*3,14*0,085*0,085+2*3,14*0,085*1,97)*2	m ² m ² m ² m ²	 4,452 0,862 2,194	
				RAZEM	7,508
45	d.3. wycena indywidualna 2	Dostawa i montaż łańcucha o długości 2 m 2	m m	 2,000	
				RAZEM	2,000
3.3		Przeszkoda nr 3 - ściana drewniana z oknem			
46	KNR 4-01 d.3. 0402-04 3	Wymiana jednostronnego odeskowania ścian z desek profilowanych o grubości 25 mm 1,35*0,19*1	m ² m ²	 0,257	
				RAZEM	0,257
47	KNR 4-01 d.3. 0631-01 3 analogia	Impregnacja ogniochronna desek, płyt, bali i krawędziaków - Dwukrotne malowanie farbą impregnującą 1,35*0,19*2+(1,35+1,35+0,19+0,19)*0,02 2,1*3,4-(1,4*1,4)*2	m ² m ² m ²	 0,575 3,220	
				RAZEM	3,795
48	KNR 4-01 d.3. 1212-07 3 analogia	Jednokrotne malowanie farbą olejną krat i balustrad z prętów ozdobnych - Malowanie elementów metalowych 0,81*0,45*4*18+(3,5+3,5+0,67)*0,14*4	m ² m ²	 30,539	
				RAZEM	30,539
49	d.3. wycena indywidualna 3	Wymiana i montaż pasa gumowego o grubości 10mm o wymiarach 1,4*0,31*3 sztuki, 2,1*0,4*2 sztuki 1,4*0,31*3+2,1*0,4*2	m ² m ²	 2,982	
				RAZEM	2,982
3.4		Przeszkoda nr 4 - drewniany tunel			
50	KNR 4-01 d.3. 0631-01 4 analogia	Impregnacja ogniochronna desek, płyt, bali i krawędziaków - Dwukrotne malowanie farbą impregnującą (3,2+2,8+2,1+2,9)*4*2,24 (3,2+2,8+2,1+2,9)*2	m ² m ² m ²	 98,560 22,000	
				RAZEM	120,560
51	KNR 4-01 d.3. 1212-07 4 analogia	Jednokrotne malowanie farbą olejną krat i balustrad z prętów ozdobnych - Malowanie elementów metalowych 0,04*2+0,11*15*2,24*2 0,04*2+0,11*(3,20+2,8+2,1+2,9)*2*2	m ² m ² m ²	 7,472 4,920	

A

Lp.	Podstawa	Opis i wyliczenia	j.m.	Poszcz.	Razem
				RAZEM	12,392
52	KNR 4-01 d.3. 0601-01 4	Izolacje przeciwwodne i przeciwwilgociowe powierzchni poziomych jedno- warstwowe o gr.10 mm asfaltem lanym z wyprofilowaniem cokołów i zatar- ciem powierzchni 0,4*0,4*5*2	m ² m ²	 1,600	
				RAZEM	1,600
3.5		Przeszkoda nr 5 - pozioma kratownica z lin			
53	KNR 4-01 d.3. 0408-01 5 analogia	Wymiana drewnianych belek stropowych - wymiana konstrukcji drewnianej 0,53*4+4,0*2	m m	 10,120	
				RAZEM	10,120
54	KNR 4-01 d.3. 0631-01 5 analogia	Impregnacja ogniochronna desek, płyt, bali i krawędziaków - Dwukrotne malowanie farbą impregnującą (2*3,14*0,07*0,07+2*3,14*0,07*0,53)*4 (2*3,14*0,07*0,07+2*3,14*0,07*4)*2	m ² m ² m ²	 1,055 3,578	
				RAZEM	4,633
55	KNR 4-01 d.3. 0601-01 5	Izolacje przeciwwodne i przeciwwilgociowe powierzchni poziomych jedno- warstwowe o gr.10 mm asfaltem lanym z wyprofilowaniem cokołów i zatar- ciem powierzchni 0,4*0,4*2	m ² m ²	 0,320	
				RAZEM	0,320
3.6		Przeszkoda nr 6 - kładka ruchoma			
56	KNR 4-01 d.3. 0408-01 6 analogia	Wymiana drewnianych belek stropowych - wymiana konstrukcji drewnianej 1,57*4+3*2+3*2	m m	 18,280	
				RAZEM	18,280
57	KNR 4-01 d.3. 0631-01 6 analogia	Impregnacja ogniochronna desek, płyt, bali i krawędziaków - Dwukrotne malowanie farbą impregnującą (2*3,14*0,07*0,07+2*3,14*0,07*1,57)*4 (2*3,14*0,07*0,07+2*3,14*0,07*3)*2 (2*3,14*0,07*0,07+2*3,14*0,07*3)*2 (2,5*0,4*2+5,8*0,02)	m ² m ² m ² m ²	 2,884 2,699 6,699 2,116	
				RAZEM	14,398
58	KNR 4-01 d.3. 0402-04 6	Wymiana jednostronnego odeskowania ścian z desek profilowanych o gru- bości 25 mm 2,5*0,4	m ² m ²	 1,000	
				RAZEM	1,000
59	KNR 4-01 d.3. 0601-01 6	Izolacje przeciwwodne i przeciwwilgociowe powierzchni poziomych jedno- warstwowe o gr.10 mm asfaltem lanym z wyprofilowaniem cokołów i zatar- ciem powierzchni 0,4*0,4*2	m ² m ²	 0,320	
				RAZEM	0,320
3.7		Przeszkoda nr 7 - linowa kratownica na krosnach			
60	d.3. wycena in- dywidualna 7	Wymiana i montaż pasa gumowego o grubości 10mm o wymiarach 3,0 m *0,35 m 3,0*0,35	m ² m ²	 1,050	
				RAZEM	1,050
61	KNR 4-01 d.3. 0408-01 7 analogia	Wymiana drewnianych belek stropowych - wymiana konstrukcji drewnianej 4,24*4	m m	 16,960	
				RAZEM	16,960
62	KNR 4-01 d.3. 0631-01 7 analogia	Impregnacja ogniochronna desek, płyt, bali i krawędziaków - Dwukrotne malowanie farbą impregnującą (2*3,14*0,07*0,07+2*3,14*0,07*4,24)*4 (2*3,14*0,07*0,07+2*3,14*0,07*3)*3	m ² m ² m ²	 7,579 4,049	
				RAZEM	11,628
63	KNR 4-01 d.3. 0601-01 7	Izolacje przeciwwodne i przeciwwilgociowe powierzchni poziomych jedno- warstwowe o gr.10 mm asfaltem lanym z wyprofilowaniem cokołów i zatar- ciem powierzchni 0,4*0,4*6	m ² m ²	 0,960	
				RAZEM	0,960
64	d.3. wycena in- dywidualna 7	Wymiana i montaż pasa gumowego o grubości 10mm o wymiarach 3,0 m *0,35 m 3,0*0,35	m ² m ²	 1,050	

A

Lp.	Podstawa	Opis i wyliczenia	j.m.	Poszcz.	Razem
				RAZEM	1,050
3.8		Przeszkoda nr 8 - ściana drewniana ze stopniem			
65	KNR 4-01 d.3. 0402-04 8	Wymiana jednostronnego odeskowania ścian z desek profilowanych o grubości 25 mm 3,05*0,07	m ² m ²	 0,214	
				RAZEM	0,214
66	KNR 4-01 d.3. 0631-01 8 analogia	Impregnacja ogniochronna desek, płyt, balii i krawędziaków - Dwukrotne malowanie farbą impregnującą (1,5+0,55+1,5+0,15+0,96)*3,05 0,96*1,5*4+3,05*0,07*2	m ² m ² m ²	 14,213 6,187	
				RAZEM	20,400
67	KNR 4-01 d.3. 1212-07 8 analogia	Jednokrotne malowanie farbą olejną krat i balustrad z prętów ozdobnych - Malowanie elementów metalowych 0,36*2*2+0,36*3*2+0,36*3,05*2+0,36*4*3+0,5	m ² m ²	 10,616	
				RAZEM	10,616
3.9		Przeszkoda nr 9 - ściana z opon			
68	KNR 4-01 d.3. 1212-07 9 analogia	Jednokrotne malowanie farbą olejną krat i balustrad z prętów ozdobnych - Malowanie elementów metalowych 4*0,14*4+2,86*0,14*4*3 0,56*0,05*18+0,56*0,11*9	m ² m ² m ²	 7,045 1,058	
				RAZEM	8,103
69	d.3. wycena indywidualna 9	Dostawa i montaż łańcucha o długości 2,65 m - 4 szt. 2,65*4	m m	 10,600	
				RAZEM	10,600
3.10		Wywóz i utylizacja			
70	d.3. wycena indywidualna 10	Wywóz i utylizacja materiału z demontażu 0,23+0,114+0,012+0,18+0,033+0,86+0,028+0,12+0,094+0,09+0,09+0,02+0,25	m ³ m ³	 2,121	
				RAZEM	2,121

