

MEBLE - PORADNIE

Wymiary podane w kolejności: wysokość x szerokość x głębokość

instalacja z dnia
17.07.2019
Miejsowość:
B. Białostocka

1. REJESTRACJA PSYCHIATRYCZNA - 218

POZ. 1 BIURKO ZE STANOWISKIEM KOMP. I LADĄ PODAWCZĄ

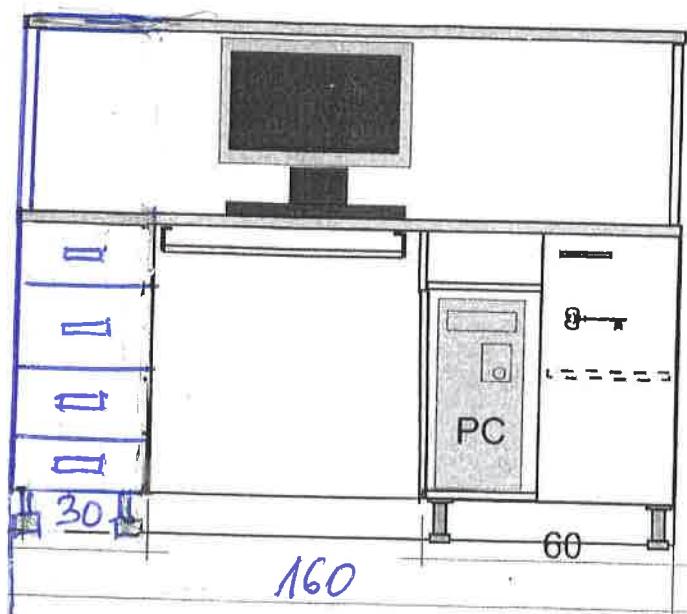

RZUT OD WEWNĄTRZ

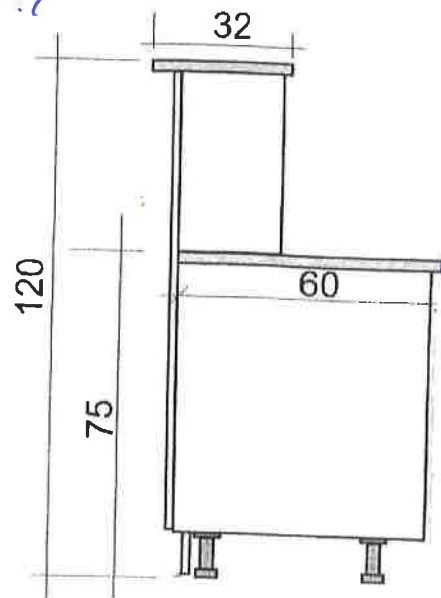

RZUT Z BOKU

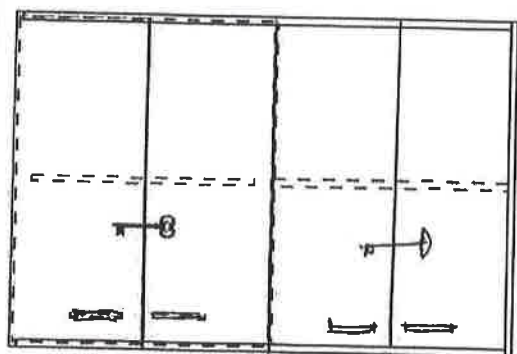

POZ. 2 szafka wisząca
78x115x32

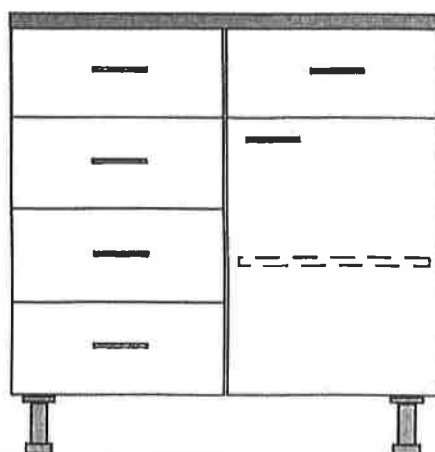

POZ. 3 SZAFKA STOJĄCA Z BLATEM
85x80x60
W S G

poz. 4

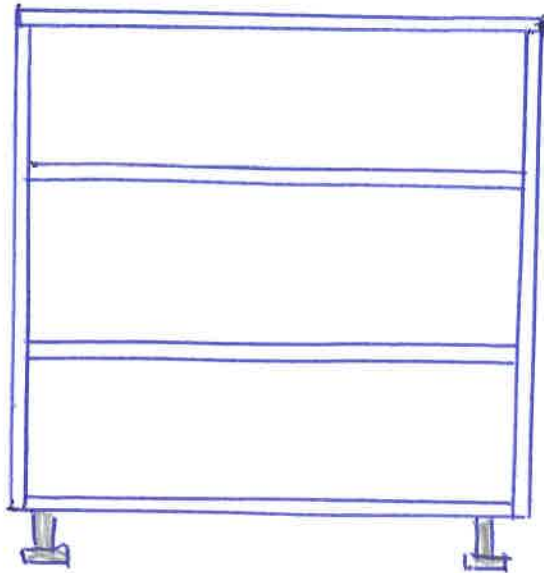

Szafka - regał z półkami
75 x 60 x 40

2. GABINET TERAPEUTY - 217

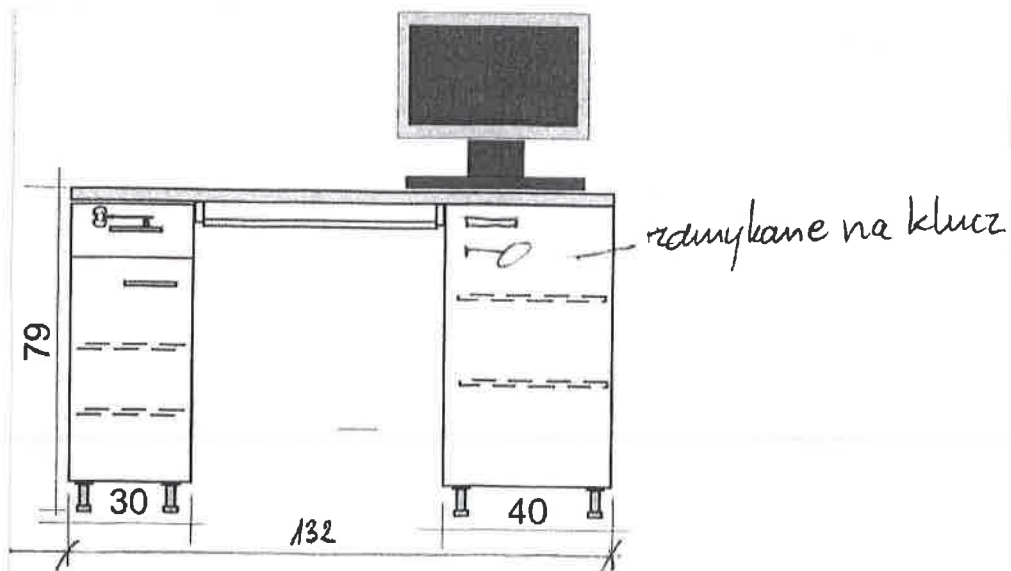

biurko komputerowe z szafką 79x132x70

W 5 G

poz. 5

3. PORADNIA NERWIC - 216

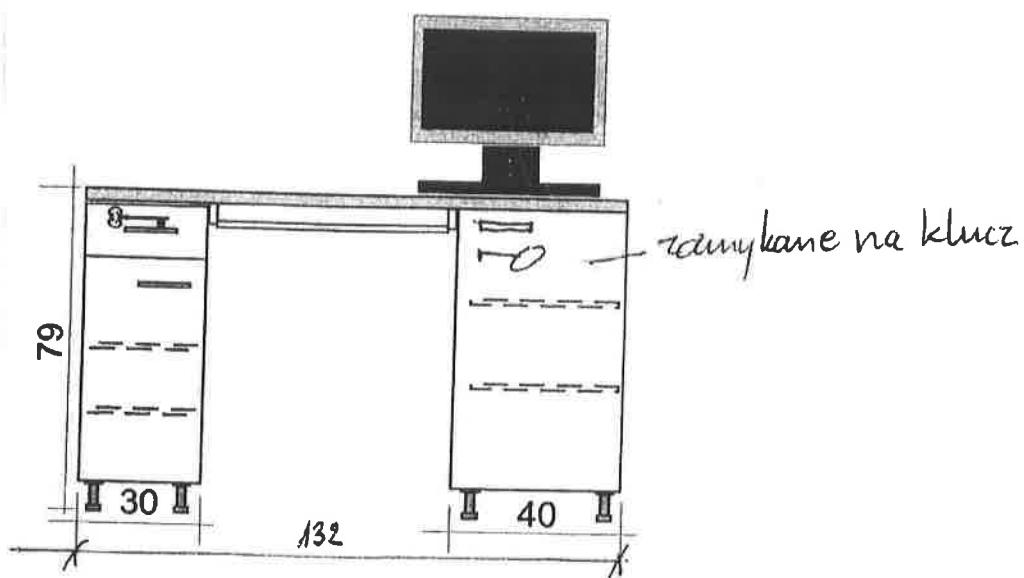

biurko komputerowe z szafką 79x132x70

poz. 6

W S G

4. POMIESZCZENIE SOCJALNE - 214

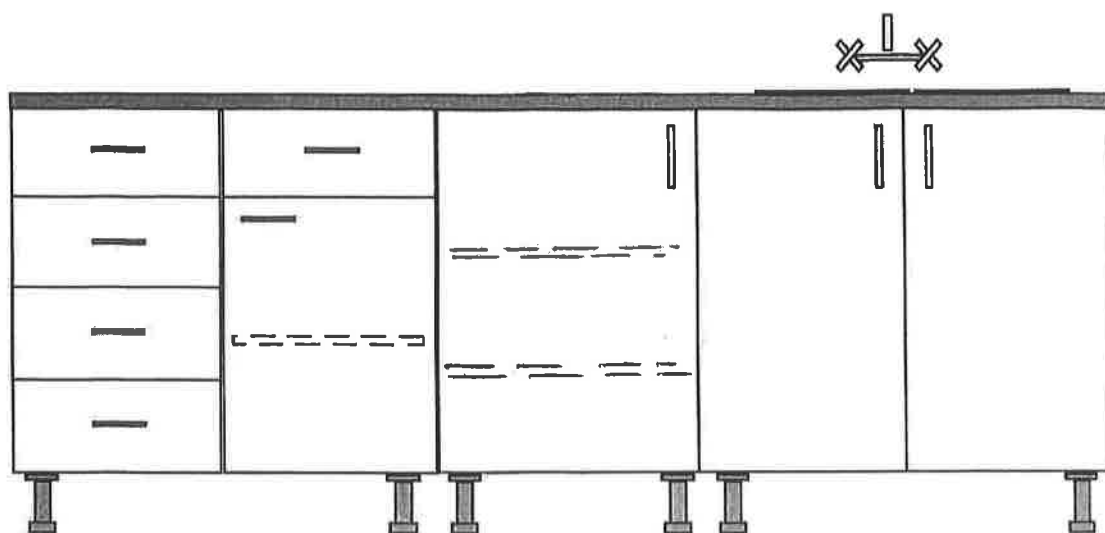

poz. 7 zabudowa pod zlewozmywak + umywalka
85x118x60

5. BRUDOWNIK - 209

str. 5

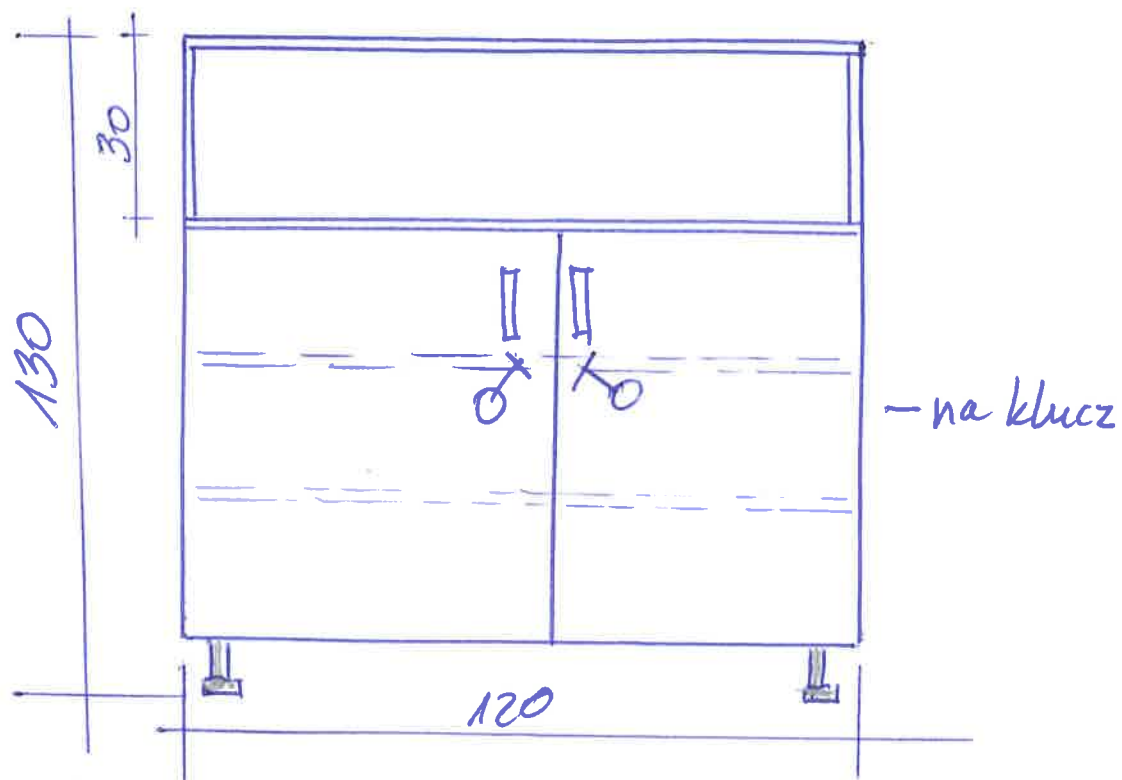

Szafka stojąca z półką
130 x 120 x 40

poz. 8

6. GABINET ZABIEGOWY KARDIOLOGICZNY - 207

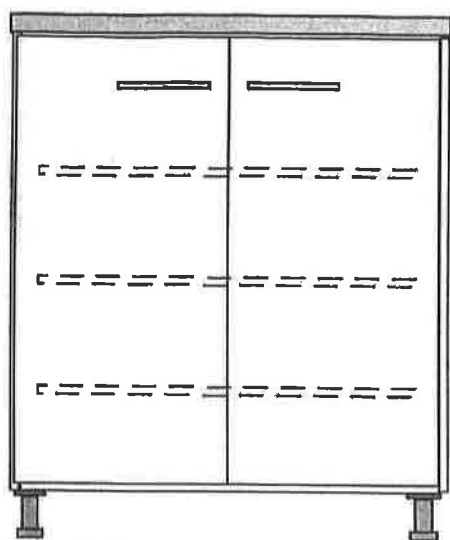

Poz. 9 szafka
85x80x60

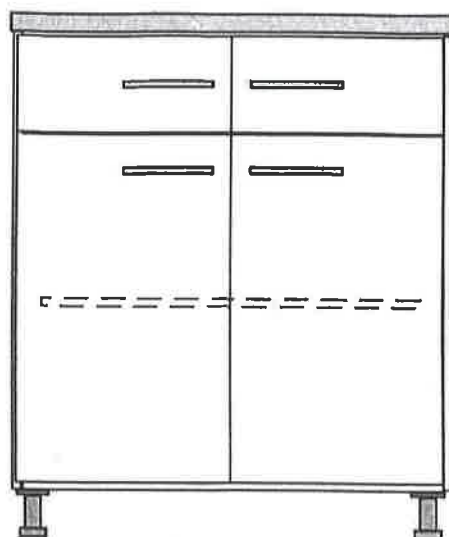

Poz. 10 szafka
85x80x60

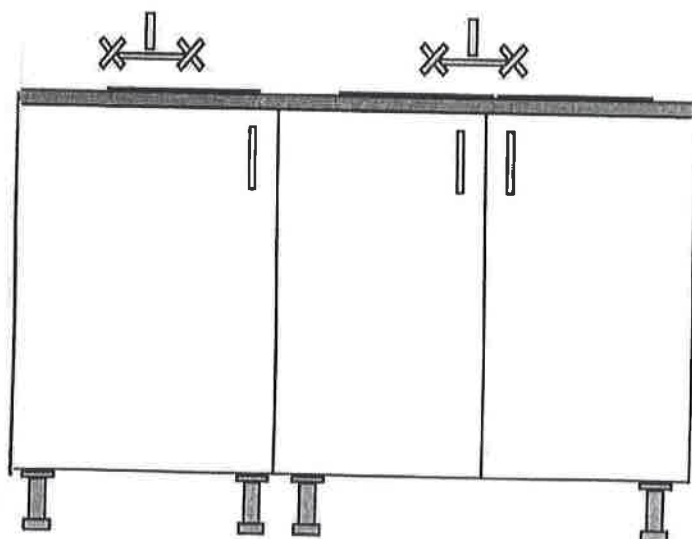

zabudowa pod zlewozmywak + umywalka
85x120x60

Poz. 11

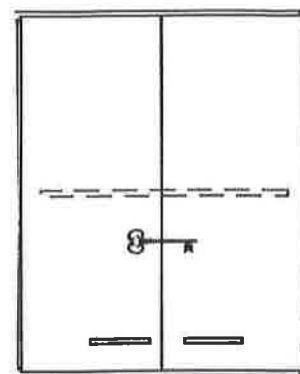

- 2 sztuki

Poz. 12 szafki wiszące
75x70x32

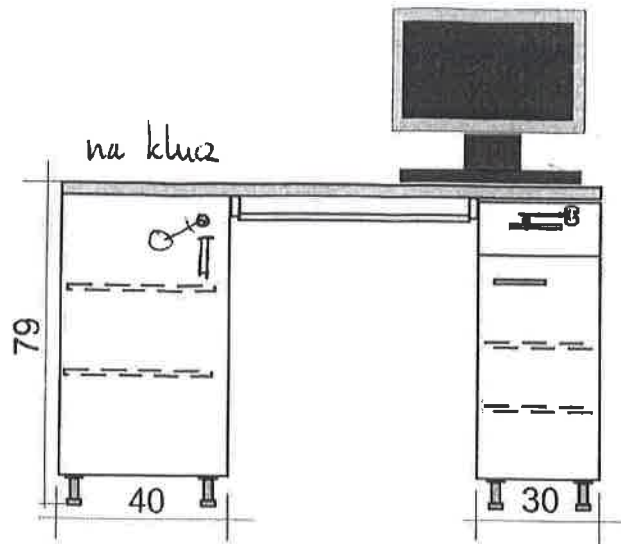

biurko komputerowe z szafką 79x132x70
poz. 13

7. GABINET LEKARSKI KARDIOLOGICZNY - 207

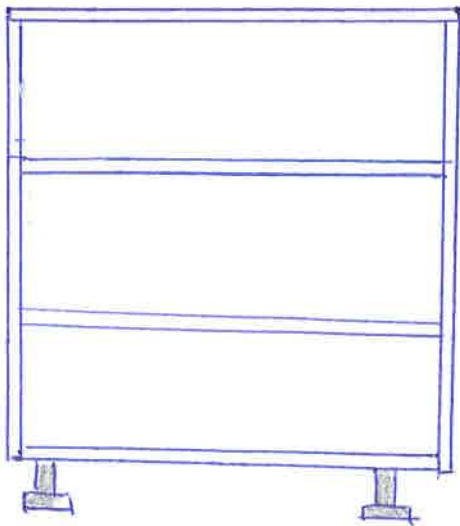

poz. 14
szafka - regał stojący
79 x 60 x 40

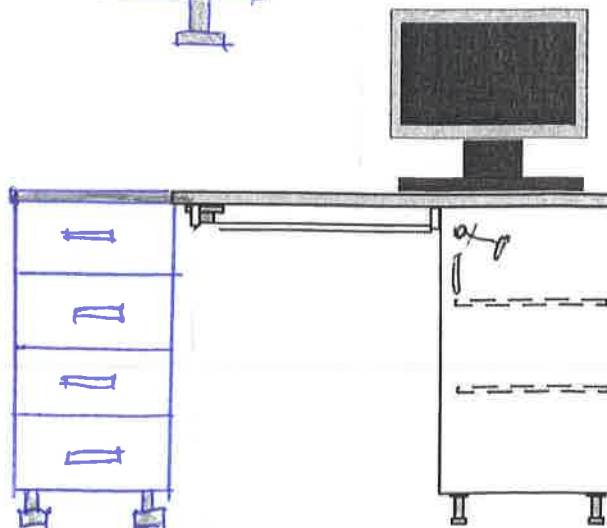

poz. 15

biurko komputerowe z szafką 79x135x70

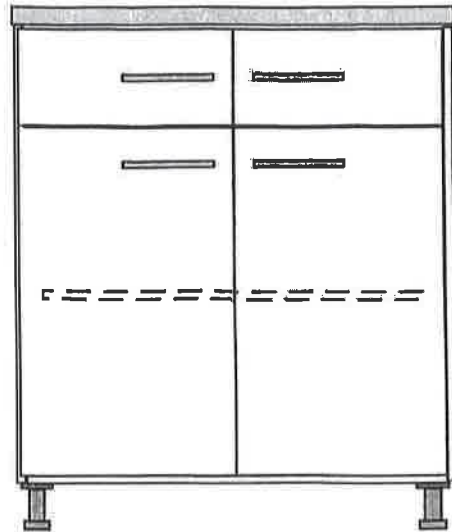

poz. 16 szafka
85x80x60

8. PORADNIA UROLOGICZNA - 116, 117

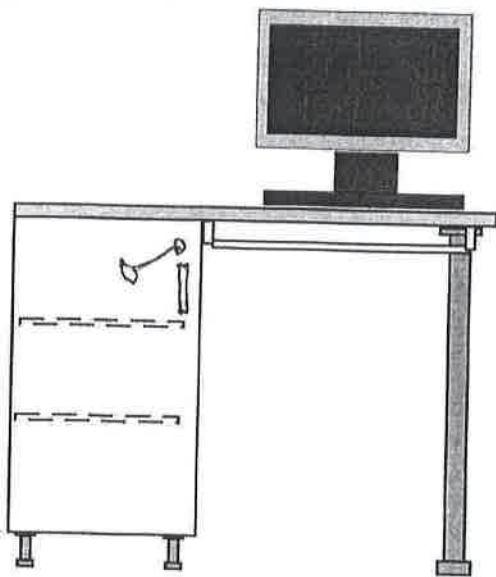

poz. 17

biurko komputerowe z szafką 79x105x70

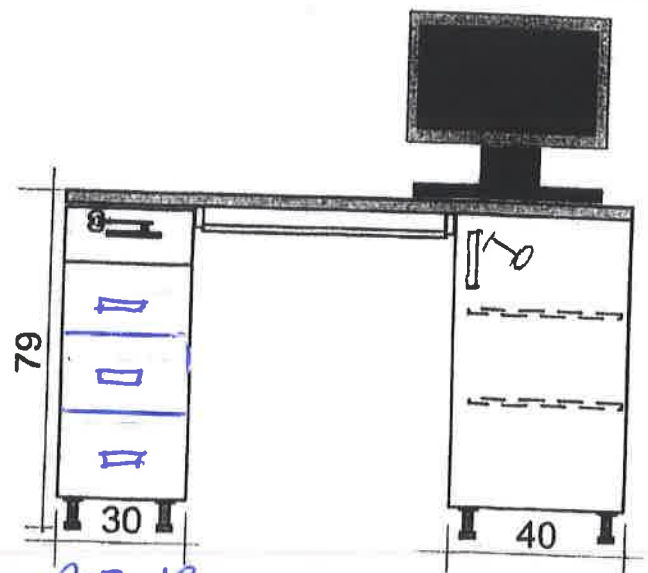

poz. 18

biurko komputerowe z szafką 79x132x70

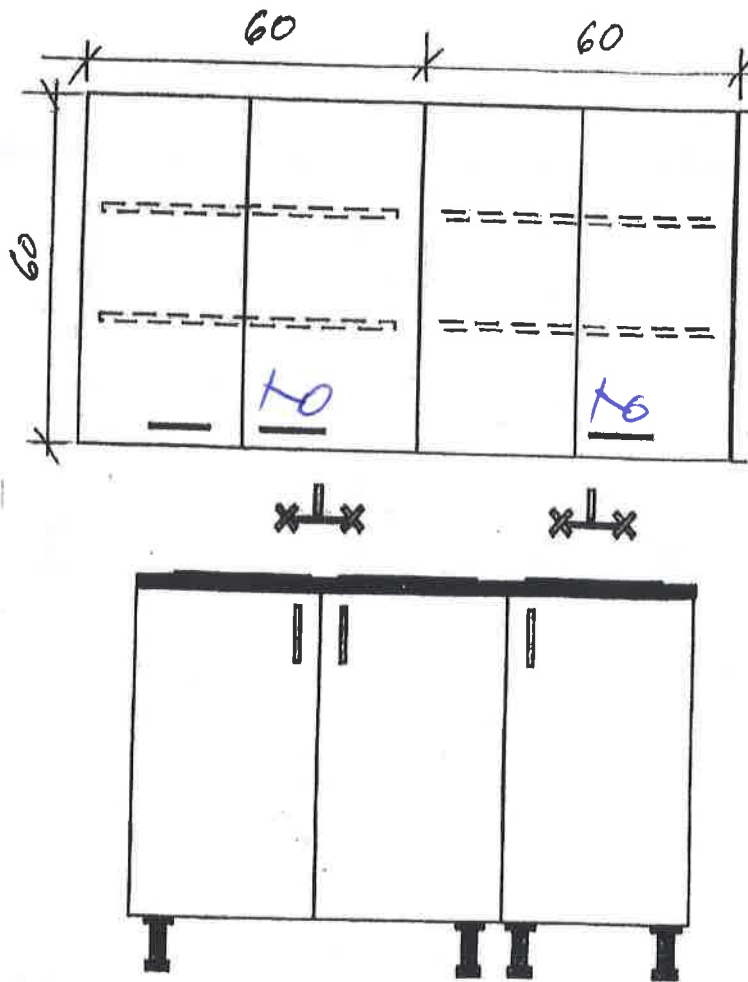

POZ. 19

POZ. 20

zabudowa pod zlewozmywak 2-komorowy+1 komorowy
85x120x60

szafki wiszące nad zabudową dolną *zamknięte na klucz*
60x120x32

9. PORADNIA LECZENIA BÓLU - 115

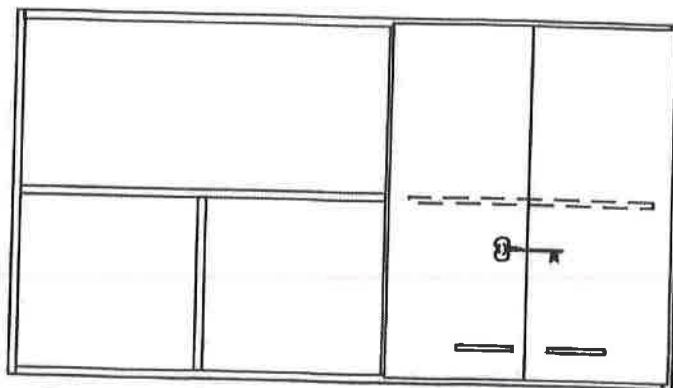

POZ. 21

szafka wisząca *lub 2 x 70cm*
78x140x32

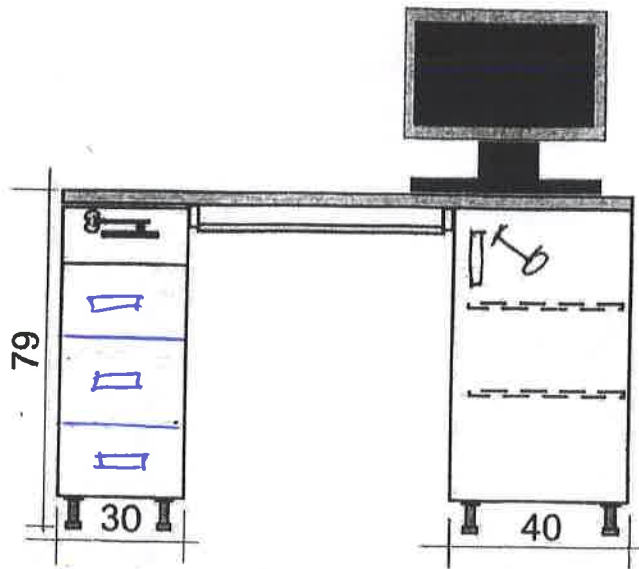

zamknięte
na klucz

POZ. 22

biurko komputerowe z szafką 79x132x70

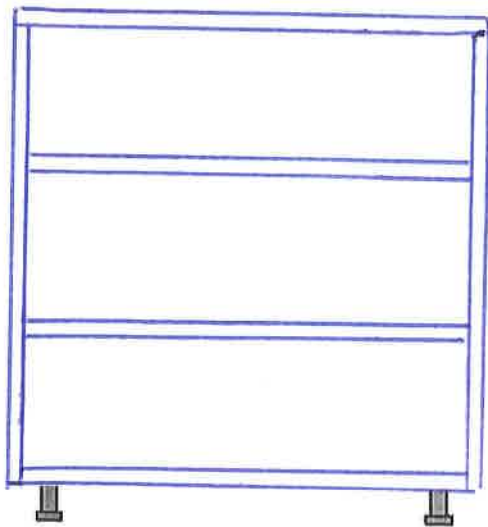

Regał
szafka
79x60x40
POZ. 23

10. PORADNIA CHIRUR/ONKOLOG- 108

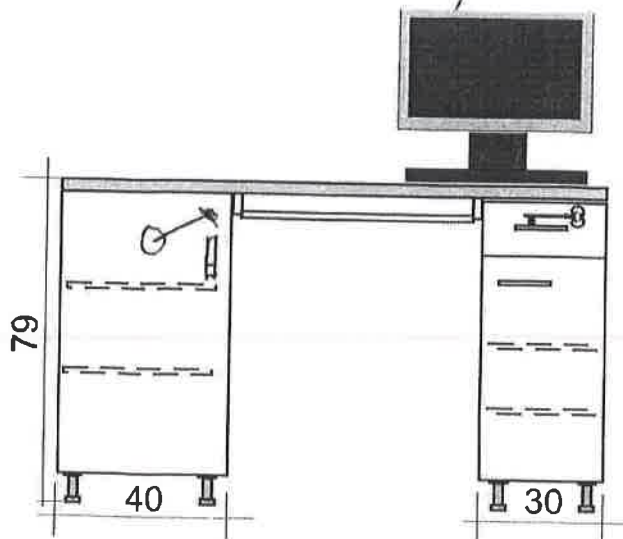

zamknięte
na klucz

POZ. 24

biurko komputerowe z szafką 79x132x70

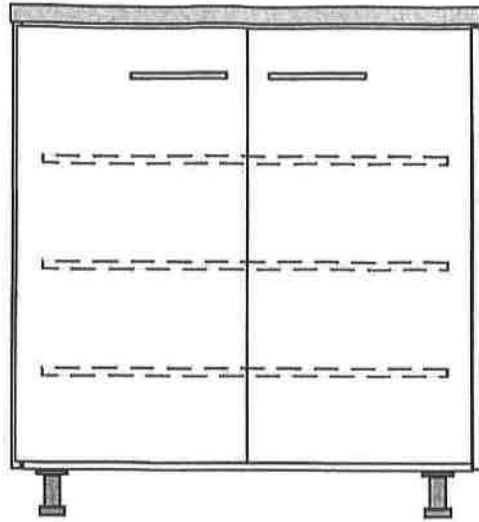

szafka
85x80x60
poz. 25

11. PORADNIA CHIRURGICZNA ZABIEGOWY- 107

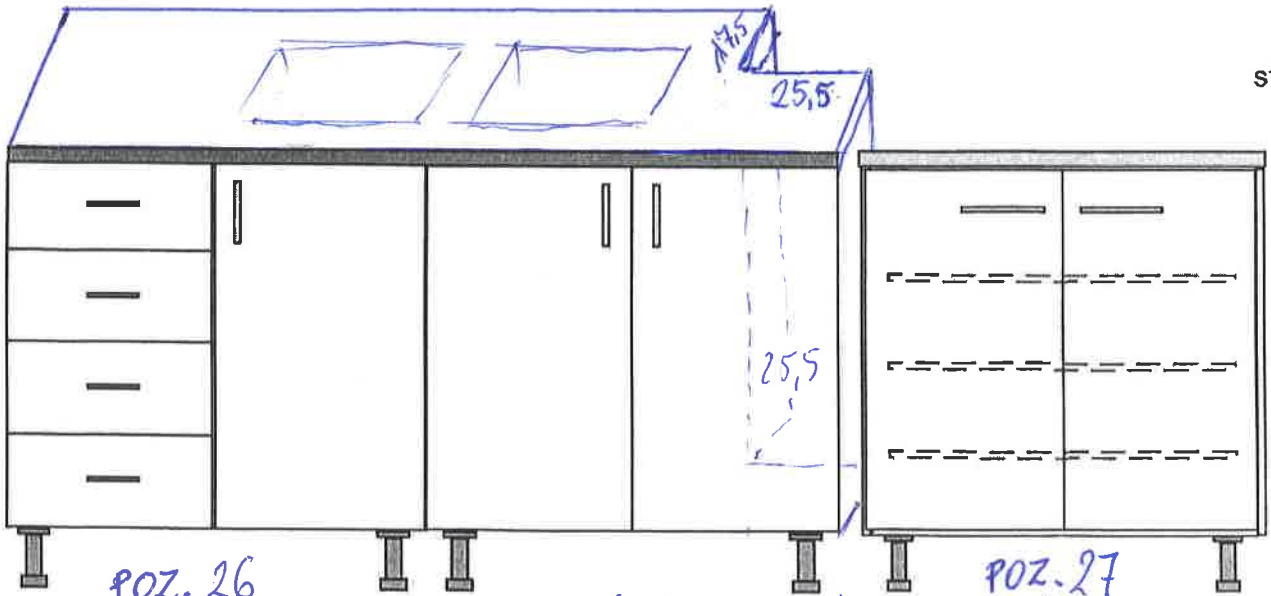

poz. 26
zabudowa pod wspólnym blatem pod zlewozmywak
85x150x60

poz. 27
szafka
85x80x60

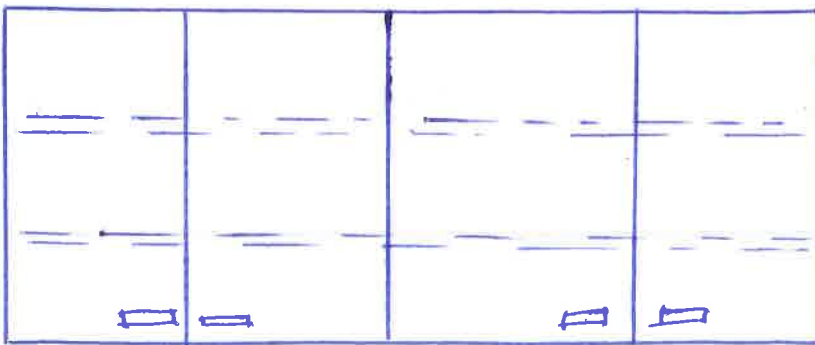

poz. 28

szafka wisząca nad zlew. 60x120x32

12. KIEROWNIK PORADNI - 104

str. 12

poz. 29
szafa ubraniowa
200x50x55

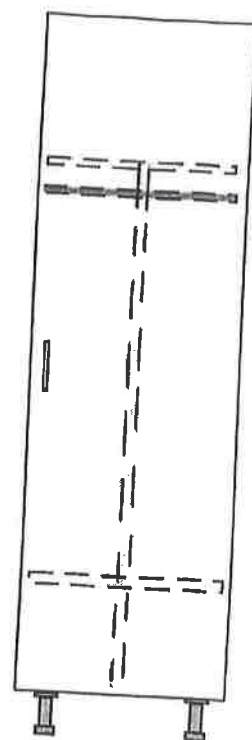

13. REJESTRACJA CENTRALNA - 105

POZ. 30

2 biurka ze wspólnym blatem

+ Zabudowa biurowa
ustawiona prostopadle

75 x 220 x 60

POZ. 31 - Zabudowa biurowa 205 x 240 x 40
do poz. 30 - w tym części z drzewiczkami suwającymi

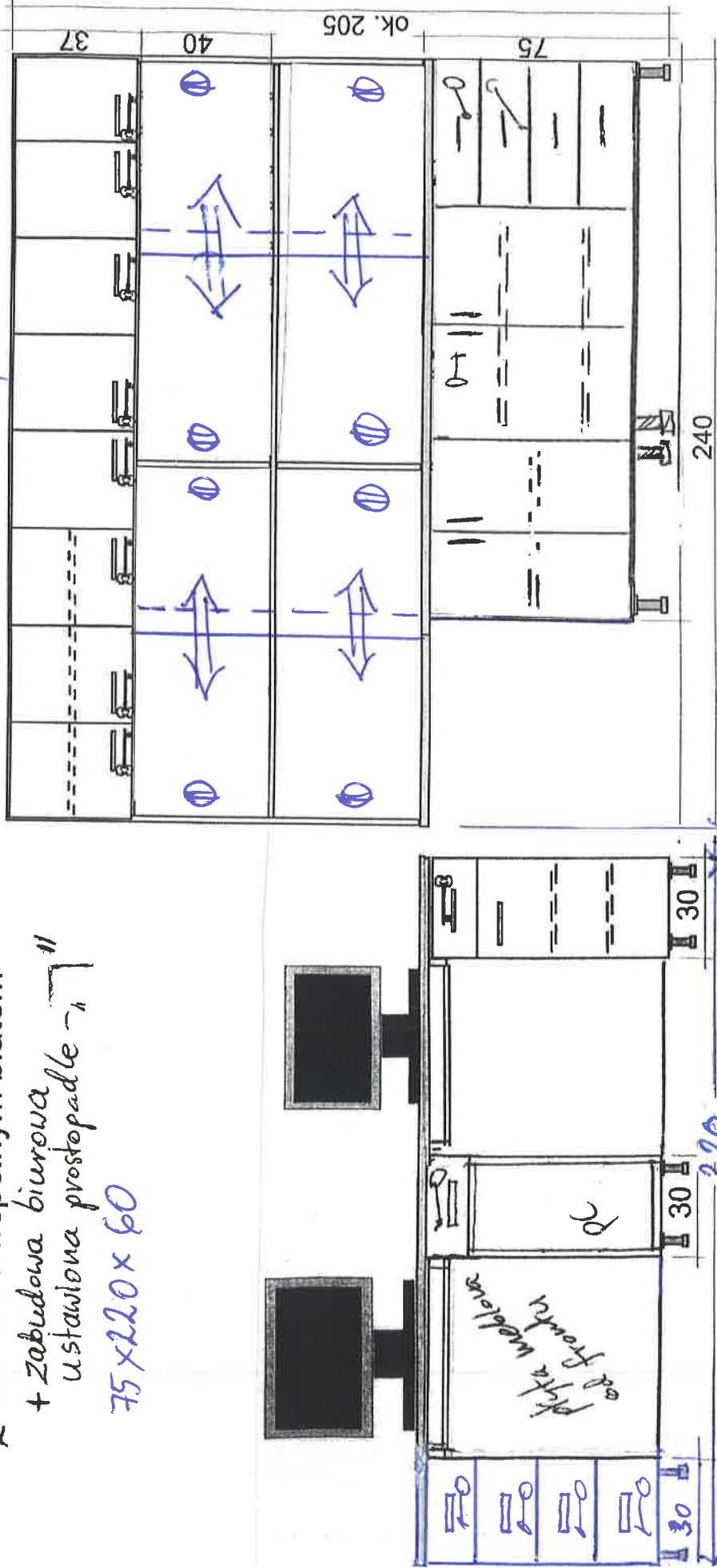

RZUT OD WEWNĄTRZ STRONAA

RZUT OD WEWNĄTRZ STRONA B

175

str. 13

14. GABINET LEKARSKI - 103

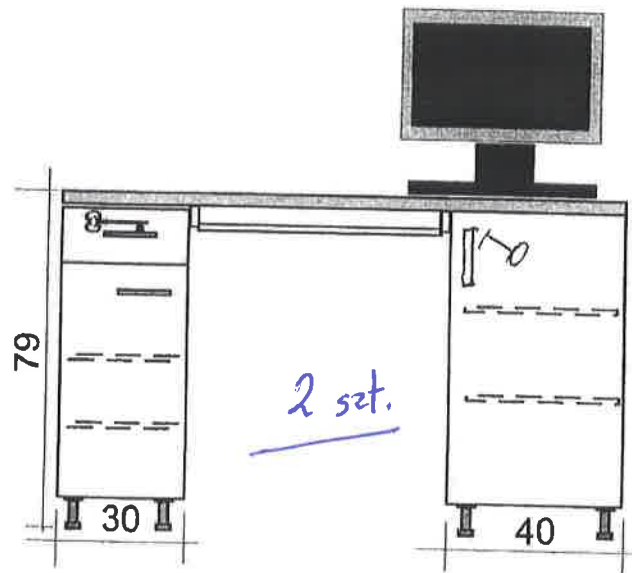

poz. 32 2 biurka komputerowe z szafką 79x132x70

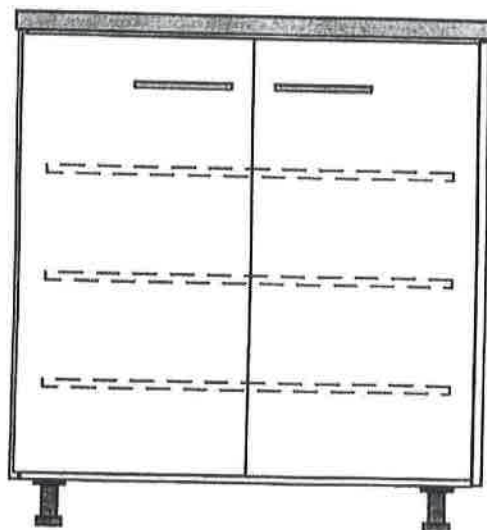

poz. 33

szafka
85x80x60

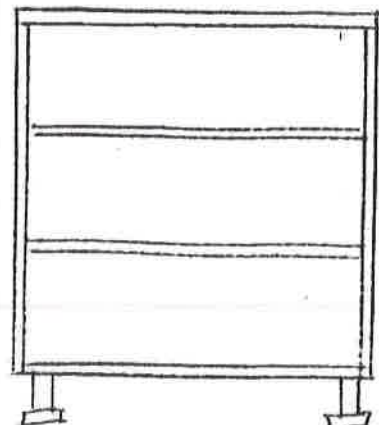

poz. 34

Szafka - regał
z półkami 79x60x40

15. GABINET ZABIEGOWY - 103

str. 15

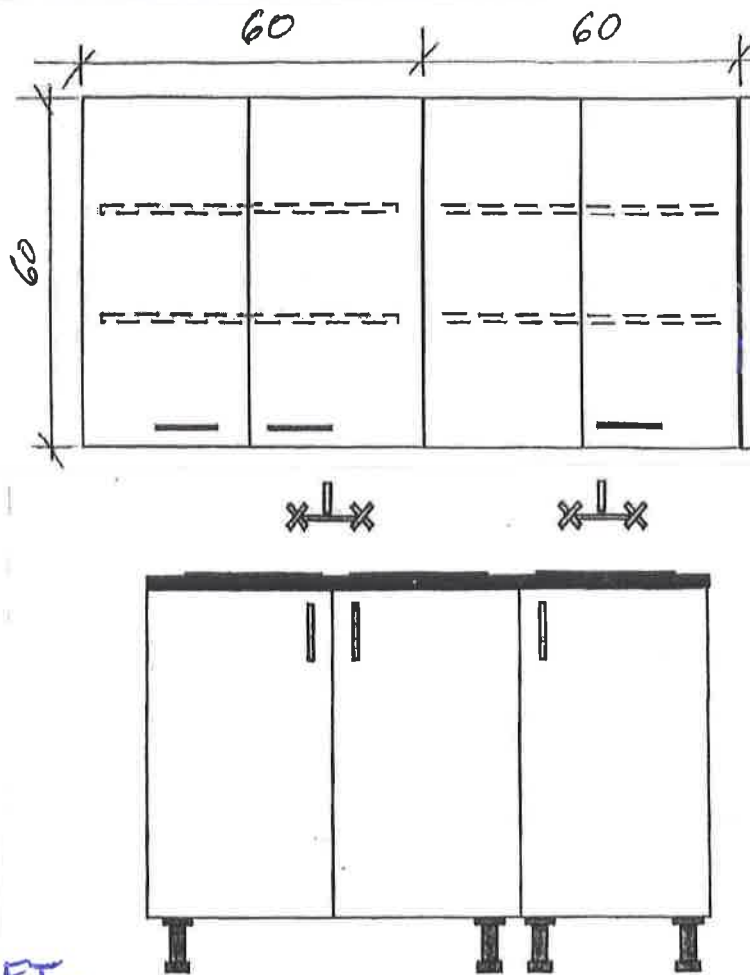

KOMPLET
POZ. 35
POZ. 36

zabudowa pod zlewozmywak 2-komorowy+1 komorowy
85x120x60
szafki wiszące nad zabudową dolną
60x120x32

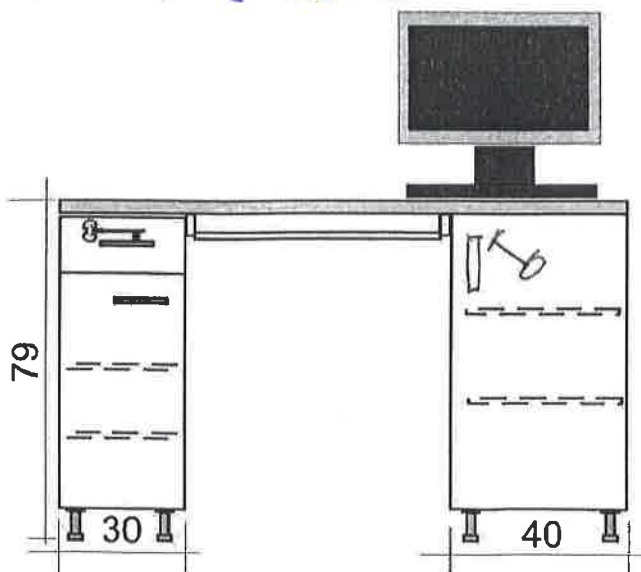

biurko komputerowe z szafką 79x132x70

POZ. 37

16. GABINET LEKARSKI - 215+214

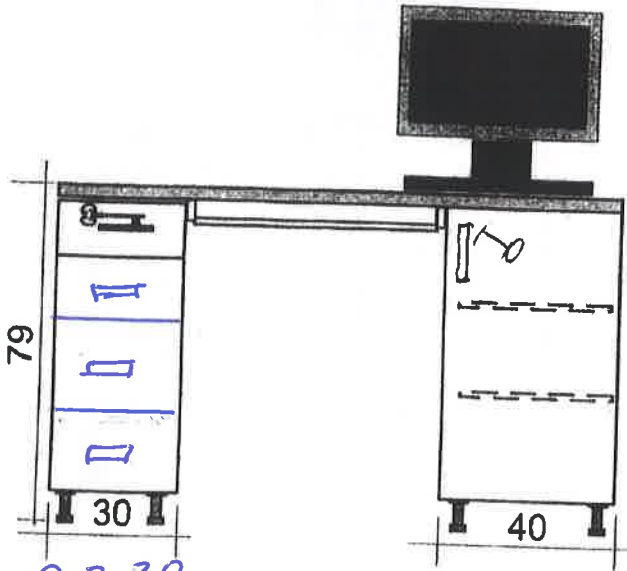

Poz. 38

biurko komputerowe z szafką 79x132x70

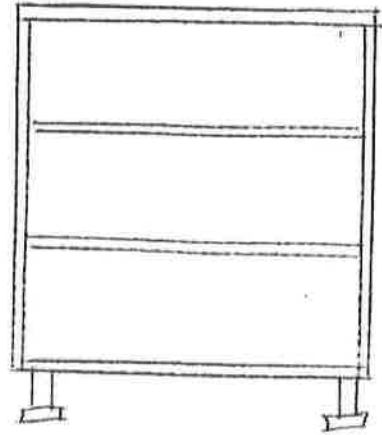

Poz. 39

Szafka - regał
z półkami 79x60x40

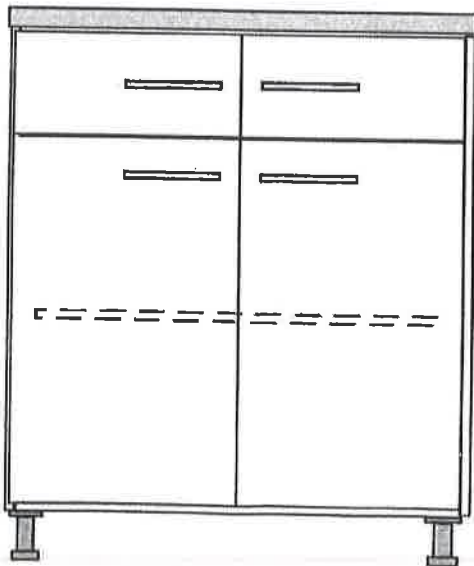

szafka
85x80x60

Poz. 40

17. GABINET - 205

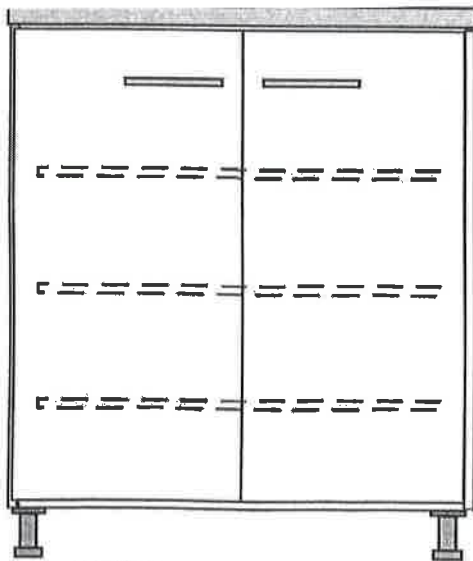

szafka
85x80x40
poz. 41

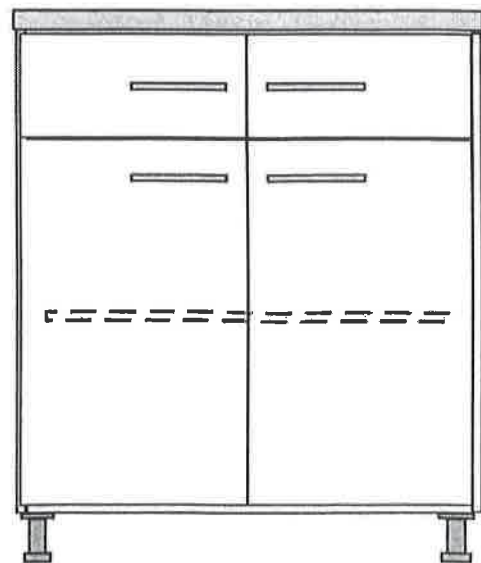

szafka
85x80x40
poz. 42

18. GABINET - 204

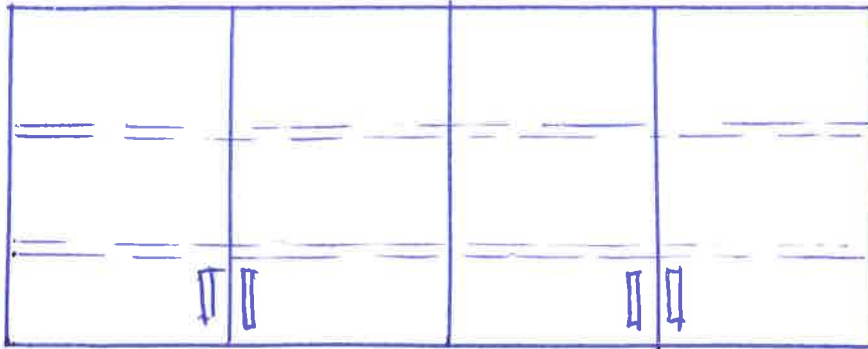

szaflki wiszące 60x160x32
poz. 43

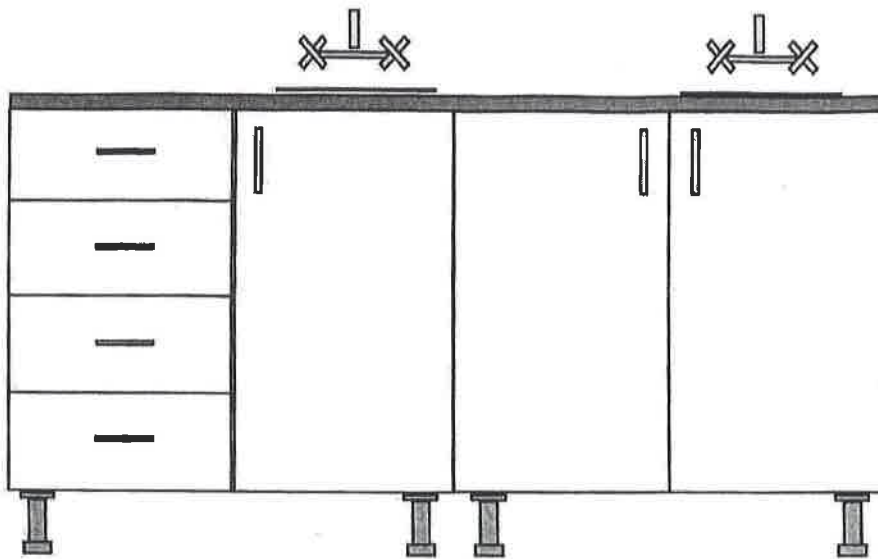

poz. 44

zabudowa pod wspólnym blatem
85x160x60

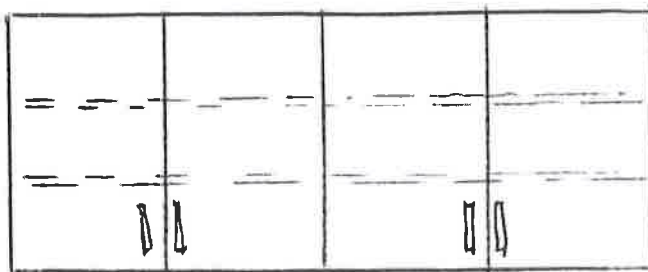

szaflki wiszące
70x160x35
poz. 45

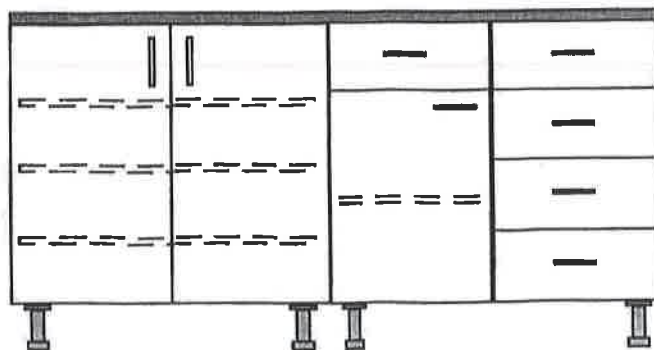

szaflki stojące
85x160x60
poz. 46

19. GABINET - 203 - CHIR.

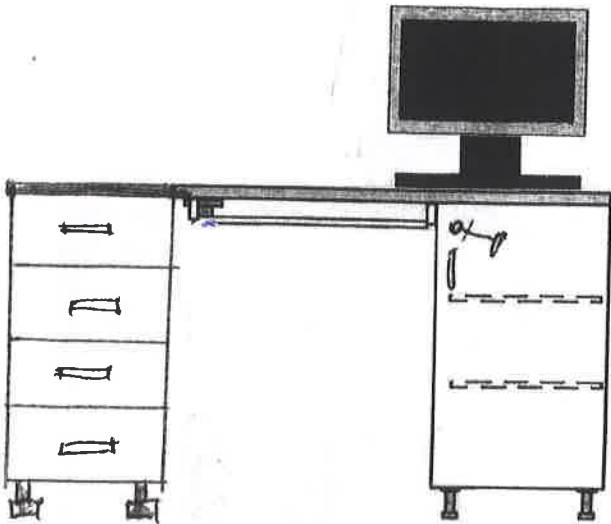

poz. 47

biurko komputerowe z szafką 79x135x70

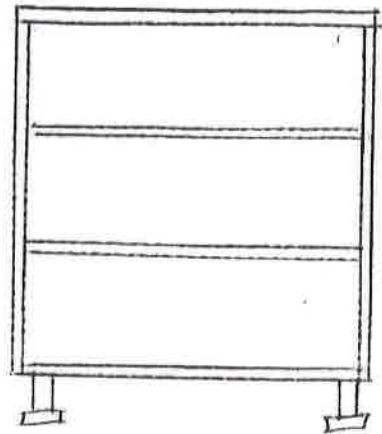

x 2

poz. 48

Szafki - regał - 2 szt.
z półkami 79x60x40

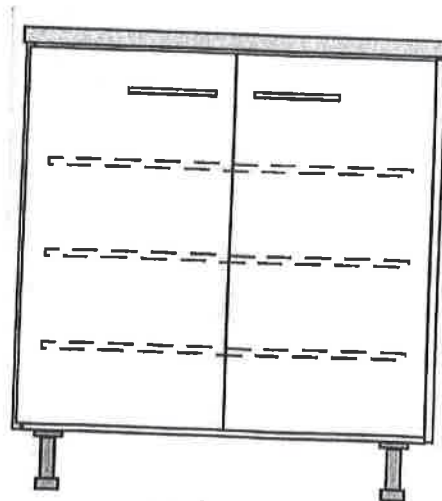

szafka
85x80x60

poz. 49

20. PORADNIA LOGOPEDYCZNA - 202

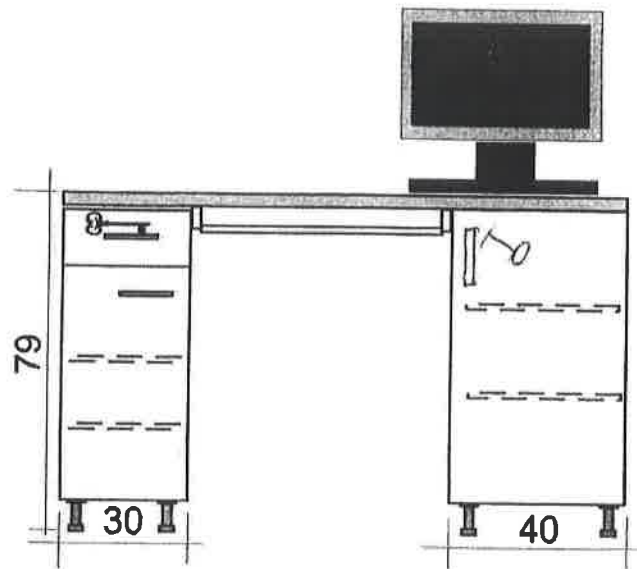

poz. 50 biurko komputerowe z szafką 79x132x70

21. GABINET - 305

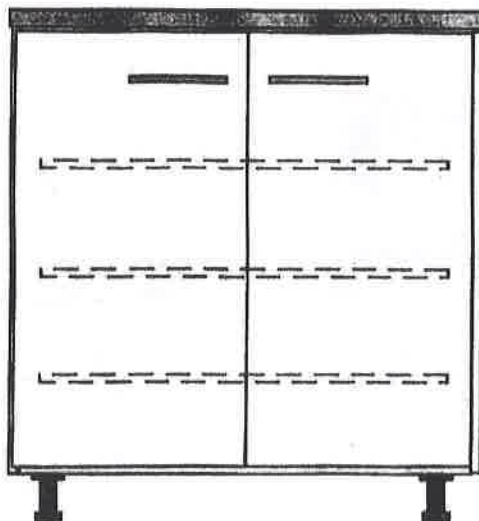

szafka
85x80x60
poz. 51

22. GABINET - 303

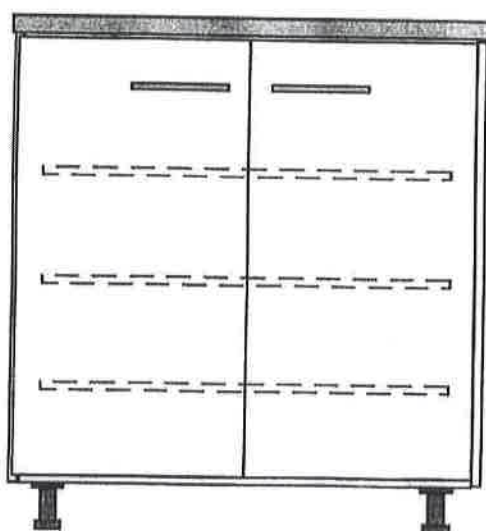

szafka
85x80x60
poz. 52

23. POMIESZCZENIE POMOCNICZE - 302 str. 22

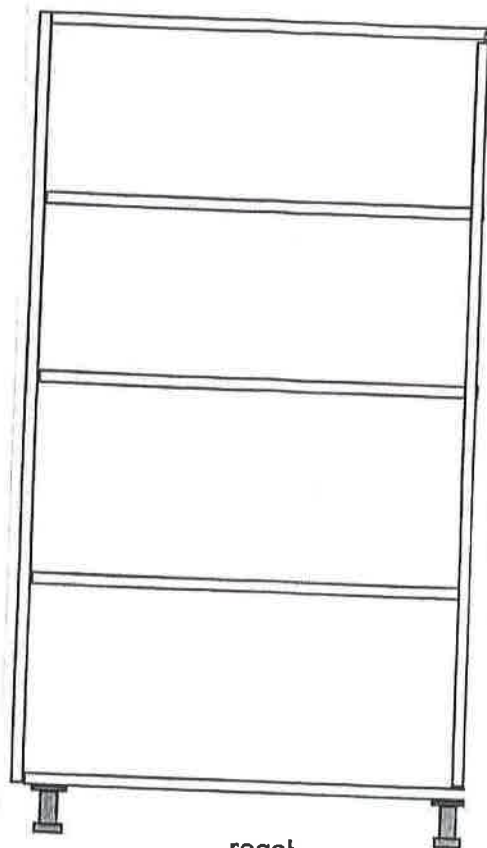

poz. 53 regal
220 x 95 x 60

Wieszaki naścienne 8 sztuk

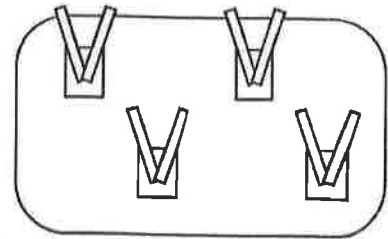

poz. 54
wieszaki 30x50

- Regał 1 szt.

Poradnie Specjalistyczne

MEBLE Z PŁYTY MEBLOWEJ

1. Ilość i wielkość mebli zgodnie z rysunkami - projektem
2. Meble wykonane z płyty meblowej przeznaczonej do pomieszczeń medycznych służby zdrowia. Płyta meblowa w kolorze drewna uzgodniona na podstawie dostarczonego wzornika.
3. Blaty przy zlewozmywakach, biurkach i szafkach z płyty na blaty kuchenne (wstęga) w kolorze uzgodnionym na podstawie dostarczonego wzornika.
4. Blaty w pomieszczeniach biurowych (niezabiegowych) z płyty meblowej w kolorze drewna uzgodnionym na podstawie dostarczonego wzornika.
5. Nóżki mebli i uchwyty w kolorze srebrzystym.