

T1 – KOSZ NA ZUŻYTE RĘCZNIKI PAPIEROWE NAŚCIENNY 35L

wym. 49,0 x 42,5 x 19,5 cm



Kosz ścienny na ręczniki papierowe 35l

- Pojemność: 35l
- Materiał obudowy: stal nierdzewna szczotkowana
- Wykończenie: satyna (mat)
- Wymiary: - wysokość: 490 mm, - szerokość: 425 mm, - głębokość: 195 mm
- Kosz otwarty
- Waga: 3,45 kg
- Montaż: ścienny (4 śruby)

Kosz naścienny o dużej pojemności wykonany ze stali nierdzewnej szczotkowanej o matowej powierzchni. Montowany do ściany za pomocą czterech śrub. Odpowiedni do miejsc o dużym natężeniu ruchu, takich jak toalety publiczne i ogólnodostępne. Pozwala na utrzymanie higieny na odpowiednim poziomie.

T2 – KOSZ 12l

wys. 39 cm; Ø25,0 cm; pojemność 12l
Stal nierdzewna, matowa, przycisk pedałow



1. pojemność 12 litrów
2. wykonany ze stali nierdzewnej matowej
3. pokrywa otwierana przyciskiem pedałowym
4. zaopatrzony w wymiowane plastikowe wiaderko

Wymiary:

1. średnica: 25,0 cm
2. wysokość: 39,0 cm

KS02 – KOSZ BIUROWY

kosz biurowy na śmieci, metalowy, srebrny



Specyfikacja techniczna:

Wymiary:

Wysokość: 28cm

Średnica: 26,5cm

Materiał:

Metalowy, ażurowy

Kolor:

Srebrny

KS03 – KOSZ NA ŚMIECI



Kosz na śmieci o pojemności 45 litrów sprawdzi się doskonale w różnego rodzaju miejscach użytku publicznego, jak hotele, czy lokale gastronomiczne, ale nie tylko. Wykonanie z wysokogatunkowej, błyszczącej stali nierdzewnej zapewnia wytrzymałość oraz niezwykle estetyczny wygląd. **Kosz** jest bardzo stabilny dzięki antypoślizgowemu wykończeniu spodu. Pokrywa ma wystarczająco duży otwór na codzienne odpady, a zarazem nadmiernie nie odkrywa zawartości pojemnika.

T3 – SZCZOTKA DO WC Z UCHWYTEM

wym. 10 x 39 x 10 cm
Stal nierdzewna matowa

Szczotka do WC z uchwytem

wersja matowa

Opis:

- uchwyt przykręcany do ściany
- wyjmowana podstawka z uchwytem ułatwia czyszczenie
- wymienna końcówka szczotki (SZ11)

Parametry:

szerokość: 10 cm

wysokość: 39 cm

głębokość: 10 cm

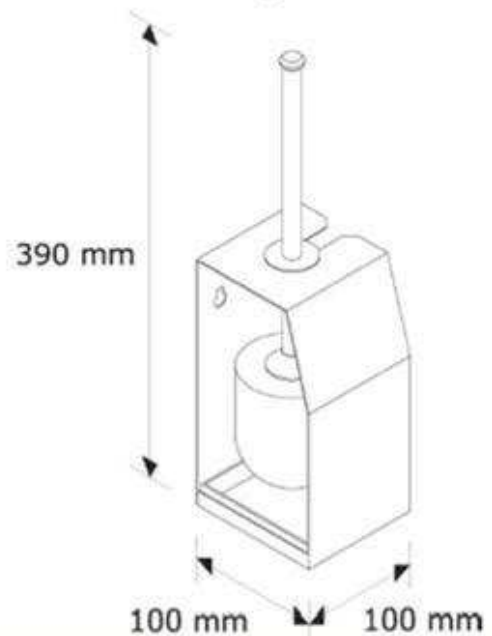

T4 – POJEMNIK NA RĘCZNIKI POJEDYŃCZE

wym. 25,5 x 26,5 x 12 cm

Stal nierdzewna matowa

Pojemnik na ręczniki pojedyncze

wersja matowa

Opis:

- pojemność do 500 szt. ręczników
- okienko do kontroli ilości ręczników
- zabezpieczony trwałym stalowym zamkiem bębnowym
- zamek zlicowany z powierzchnią urządzenia
- łączenia boków spawane i szlifowane
- niewidoczne zawiasy



Parametry:

szerokość: 25,5 cm

wysokość: 26,5 cm

głębokość: 12 cm

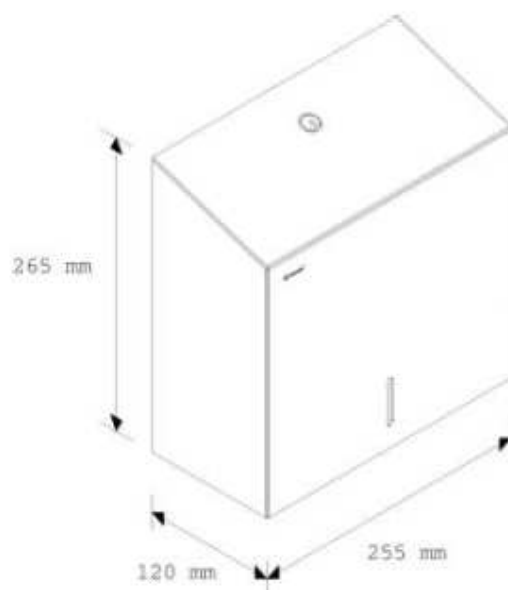

T5 – DOZOWNIK MYDŁA W PIANIE

wym. 26 x 10,4 x 10,2 cm

Stal nierdzewna matowa



OPIS

- do stosowania z mydłem w pianie MERIDA BALI PLUS, MERIDA BALI LUX, MERIDA BALI LUX BEZWONNE lub MERIDA BALI DEZYNFEKUJĄCE
- mydło dozowane w postaci niezwykle delikatnej piany
- dostępny w wersji matowej lub polerowanej
- zabezpieczony trwałym stalowym zamkiem bębnowym
- zamek zlicowany z powierzchnią urządzenia
- łączenia boków spawane i szlifowane
- niewidoczne zawlasy

PARAMETRY TECHNICZNE

wysokość	26
szerokość	10,4
głębokość	10,2

T6 – POJEMNIK NA ROLĘ PAPIERU TOALETOWEGO

wym. 22,3 x 23,4 x 11,5 cm

Stal nierdzewna matowa

wersja matowa

Opis:

- dostosowany do papieru o maksymalnej średnicy 19 cm
- okienko do kontroli ilości papieru
- zabezpieczony trwałym stalowym zamkiem bębnowym
- zamek zlicowany z powierzchnią urządzenia
- łączenia boków spawane i szlifowane
- niewidoczne zawiasy

Parametry:

szerokość: 22,3 cm

wysokość: 23,4 cm

głębokość: 11,5 cm

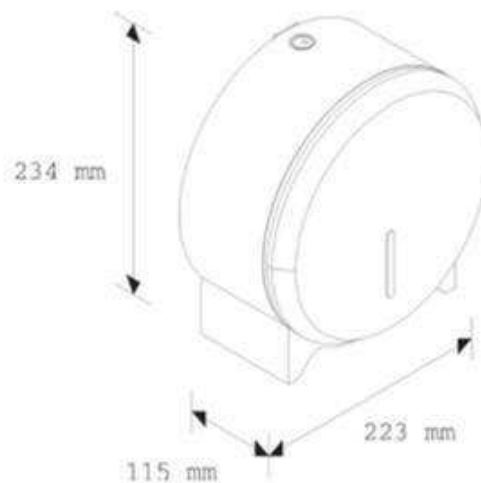

T7 – WIESZAK PODWÓJNY

wym. 5,5 x 5 cm

Stal nierdzewna matowa

Wieszak podwójny ślimak

stal matowa

Opis:

- wykonany z mosiądzu chromowanego
- solidne mocowanie ścienne wykonane z mosiądzu



Parametry:

głębokość: 5,5 cm

średnica: 5 cm

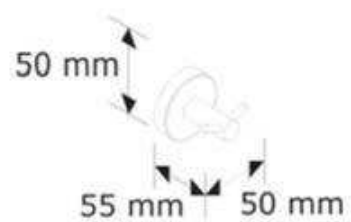

KS01 – KOSZ NA ODPADY 20l
wym. 45,5 x Ø 29,2 cm
Stal nierdzewna



- wolnoopadająca, bardzo cicha pokrywa
- powierzchnia kosza odporna na odciski palców
 - wyjmowane, wewnętrzne wiaderko z pałką
 - solidny uchwyt do przenoszenia kosza
 - ukryty mechanizm podnoszenia pokrywy
 - bardzo stabilna, nierysująca podłogi podstawa kosza

ZP – ZASŁONA PRYSZNICOWA



Zasłona prysznicowa luksusowej jakości z płótna o składzie: poliester 65%, bawełna 35%, wykonana w technologii ADVANCED Teflon® (technologia ta sprawia, że zasłona staje się zupełnie nieprzemakalna, zachowując jednak w 100% wygląd i wrażenie dotykowe tkaniny). Metalowe przelotki w srebrnym kolorze. Temperatura prania: 40°C.

Kolory

ZIELEŃ ANYŻOWA

Rozmiary

200 x 180 cm

SZ01 – SZAFKA UBRANIOWA

100x42x182cm



Szafka ubraniowa w kolorze klon, posiada 2 półki oraz 2 drążki na wieszaki. Szafka ma wygodne i estetyczne uchwyty i jest zamykana na klucz. Wym.: wys. 182 x szer. 100 x gł. 42 cm

SZŻ01 – SZAFKA Z ŻALUZJĄ

80x43x219cm



Szafka aktowa z żaluzją aluminiową

Wymiary: 80x43 h=218,9

W dolnej części drzwi z płyty - 2 półki, w górnej części szafka zamykana żaluzją aluminiową - 2 półki

Wieniec górny i dolny: Płyta 25mm, PCV 2mm,

Korpus: Płyta 18mm, oklejona z 4 stron - krawędź przednia PCV 2 mm, pozostałe PCV 1mm

Żaluzja: z aluminiowych lameli REHAU METALIC LINE w kolorze aluminium, zamek żaluzjowy
Kolor: klon

W01 – WÓZEK NA PC



Wózek na komputer wykonany z płyty laminowanej o gr. 25 mm w kolorze klonu, wyposażony w wysokiej jakości kółka z hamulcem i miękką powłoką jezdnią. • wym. 25 x 60 cm.

SZ05 – SZAFKA BIUROWA WYSOKA
wym. 76 x 40 x 185 cm



Szafka dwudrzwiowa wykonana z płyty melaminowej w kolorze klonu o gr. 18 mm. Krawędzie szafki wykończone obrzeżem o gr. 0,5 mm. • wym. 76 x 40 x 185 cm.

SZ06 – SZAFKA NA BUTY



Wymiary i Szczegóły:

Kolor: biały

Funkcje/Cechy: szafka

Materiał: metal

Wykończenie: matowe

Styl: nowoczesny

Szerokość: 50 cm

Wysokość: 103 cm

Głębokość: 14 cm

Materiał półek: metal

Ilość półek: 3

R06 – REGAŁ NA DZIENNIKI

90x40x183cm



REGAŁ **Wym.1830x900x400** Meble wykonane z płyty laminowanej 18 mm. Przegrody na dzienniki ze sklejki liściastej. Szafy z przegrodami mieści się 20 dzienników w jednym poziomie. Możliwość dokupienia dodatkowych drzwi zamykających przegrodę na dzienniki. **Regał zmontowany.**

Mebel posiada certyfikat Cobrabid dopuszczający do użytku w jednostkach oświatowych.

Kolor korpusu i frontów:

Klon

KM1 - KOMODA

Meble wykonane z płyty laminowanej w tonacji klonu oraz białej, o gr. 18 mm, fronty wykonane z foliowanej płyty MDF, o gr. 18 mm.

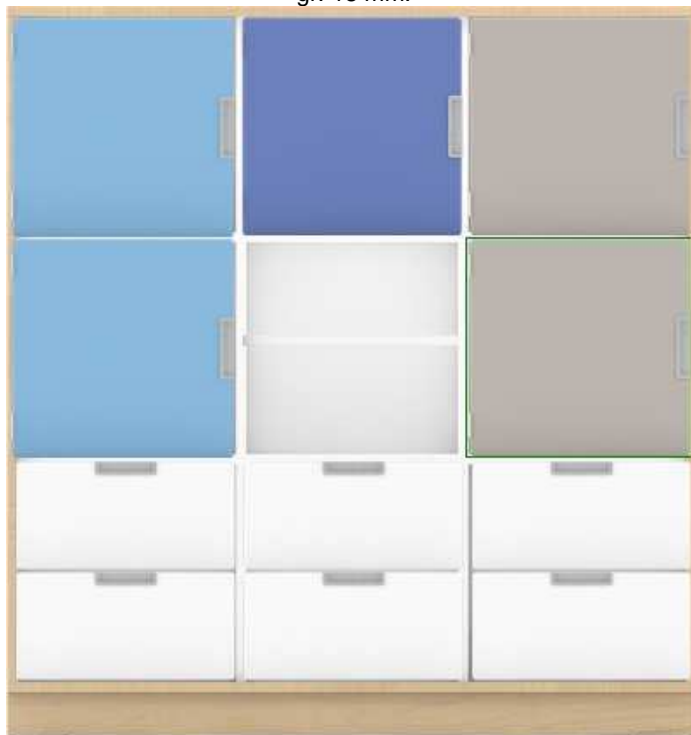

Wymiary:
125 x 118 cm

KM2 - KOMODA

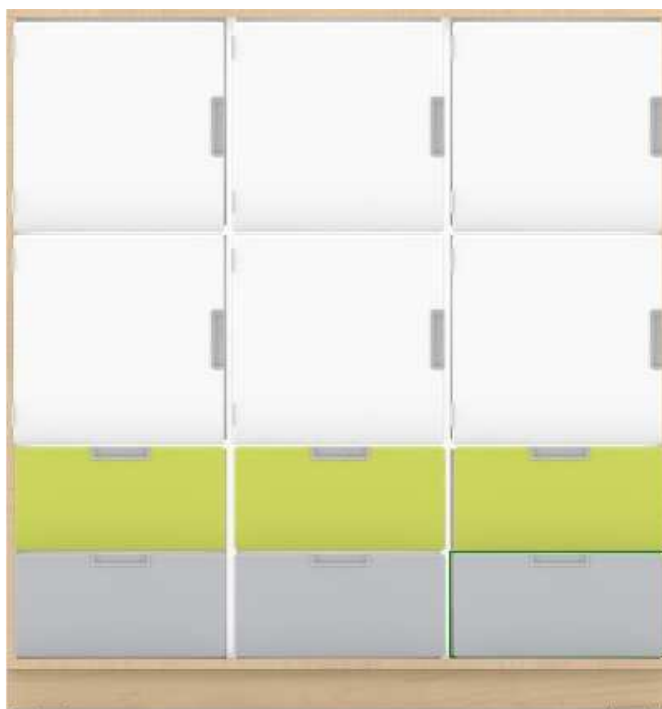

KM3 – KOMODA



KM4 – KOMODA

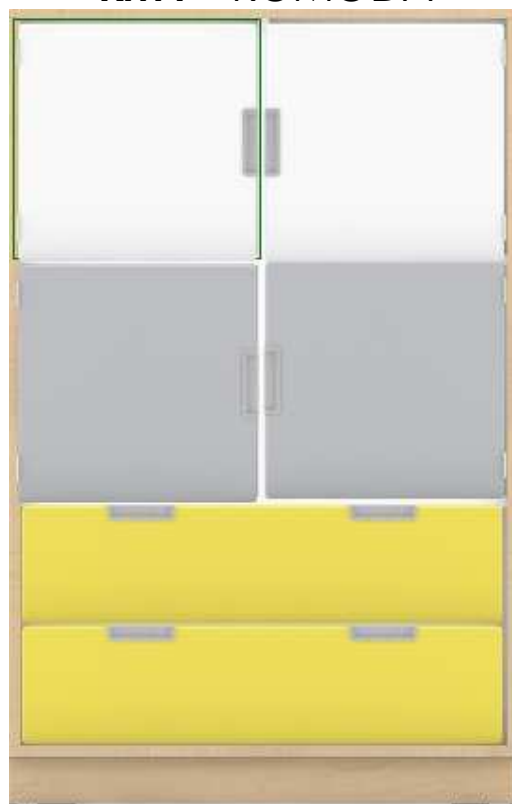

Wymiary
125 x 80

KM5 – KOMODA

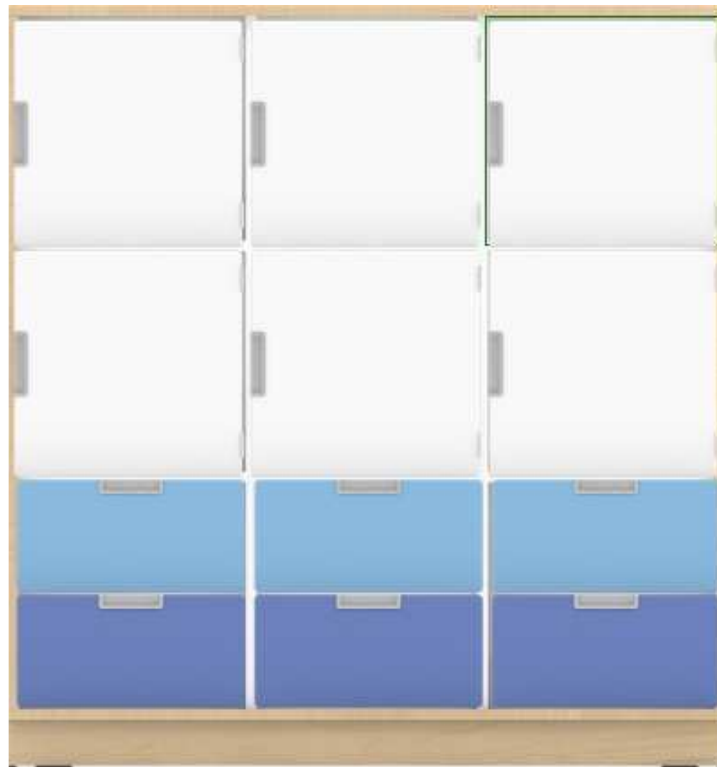

KM6 – KOMODA



PNZ - POJEMNIKI NA ZABAWKI



Praktyczna skrzynka na zabawki... ale nie tylko. Dzięki uniwersalnej konstrukcji sprawdzi się jako pojemnik na buty czy kapcie, a także jako wygodna, dziecięca ławeczka. Skrzynka wykonana jest z lakierowanej płyty MDF oraz naturalnego drewna bukowego.

W opcji znajduje się także wymienna tapicerka dostępna w czterech kolorach: niebieskim, zielonym, różowym i pomarańczowym.

Wyposażono także w specjalne spowalniacze chroniące dziecięce palce przed przytraśnięciem i zapewniające bezpieczne użytkowanie mebla.

Główne cechy:

- oryginalne wzornictwo
- opcjonalna, zdejmowana tapicerka
- bezpieczne okucia (spowalniacze) chroniące palce dziecka
- wytrzymała, stabilna konstrukcja z okleiny naturalnej bukowej i płyty MDF

INFORMACJE OGÓLNE:

- Szerokość: 65
- Wysokość: 32
- Głębokość: 35

SZK01 - SZAFKA NA KLUCZE



Szafka na klucze z szybką (wersja przeszklona).

Posiada stałe listwy z haczykami. Skrzynka na klucze (inaczej depozytor na klucze) pomaga rozwiązać problem z uporządkowaniem większej ilości kluczy zapewniając prawidłową gospodarkę kluczami, Konstrukcja zapewnia łatwy, samodzielny montaż. Występują w kolorze szarym.

Wymiary [mm] 350x420x60

Liczba kluczy 40

Waga [kg] 3,8

SZPZ1 - SZAFKA POD ZABUDOWE

305 x 45 x 265 cm

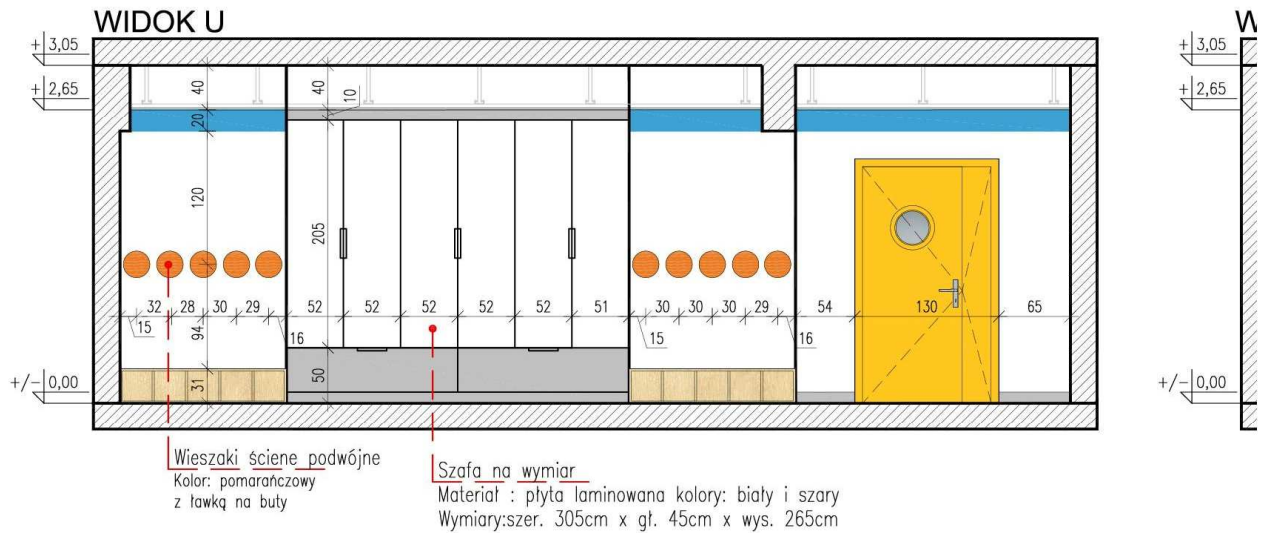

SZG – METALOWA SZAFKA NA SPRZĘT GOSPODARCZY

wym. 60 x 49 x 180 cm



WS – WÓZEK DO SPRZĄTANIA



Wózek metalowy z konstrukcją chromowaną z rączką, wózek musi być wyposażony w prasę do wyciskania mopów, wiadro czerwone i niebieskie (2x25L), koszyk na akcesoria przy uchwycie, oraz skrętne kółka

Wymiary min.: długość 150 cm, głębokość 62 cm, wysokość 148 cm.

Z1 – Z2- Z3- Z4 – Z5 POMIESZCZENIE SOCJALNE



Z1 - 1x szafka dolna 60cm



D3S-60/82-2S/S
WKL/50, WKL/60

Z2 – 2x szafka dolna 60cm



DK-60/82-L/P

Z3 – 1x szafka dolna pod zlewozmywak 80cm



G20-80/72-OV/O



D-80/82-L/P



G60/72-P

Z4 – 1x Szafka górna z witryną 80cm

Z5 - 3x Szafka górna 60cm

BL – BLAT KUCHENNY



Oferowany produkt to uniwersalny blat, przeznaczony do wykończeń mebli w każdej kuchni. Za jego pomocą stworzysz szykowny i funkcjonalny ciąg kuchenny, który zapewni Ci komfort podczas przyrządzania posiłków. Solidne wykonanie z płyty wiórowej, pokrytej laminatem zagwarantuje Ci trwałość rozwiązania, a powierzchnia płyty imitująca fakturę drewna dębowego doskonale wpasuje się w klasyczny wystrój wnętrza.

SZER 60 cm

Zj01 – ZLEWOZMYWAK JEDNOKOMOROWY Z OCIEKACZEM



- Rodzaj wpuszczany w blat
- Typ 1-komorowy z ociekaczem
- Kształt komory kwadratowa
- Materiał stal nierdzewna
- Rodzaj powierzchni gładka
- Wymiary szerokość 790 mm
 długość 500 mm
 głębokość 180 mm
- Wymiary otworu w blacie
 długość 480 mm
 szerokość 770 mm
- Otwór pod armaturę brak
- Średnica odpływu 92 mm
- Wykończenie gładka powierzchnia
- Kolor stal

C01 – CZAJNIK BEZPRZEWODOWY



Specyfikacje techniczne:

- Pojemność [l]: 1.7
- Element grzejny: Płaska grzałka płytkowa
- Moc grzałki [W]: 2200
- Kolor: Stalowo-czarny
- Wykonanie: Stal szlachetna
- Obrotowa podstawa: tak

TERMOS Z POMPKĄ



Uchwyt do noszenia	tak
Podwójne ściany	tak
System pompujący	tak
Zabezpieczenie pokrywy pompki	tak
Pojemność	2 Liter
Kolor	Stal szlachetna / kolor czarny
Właściwości	Podstawa ze zintegrowanym pierścieniem umożliwia obracanie termosa. Głowica pompki całkowicie zdejmowana
Materiał	Stal szlachetna Tworzywo sztuczne
Nadaje się do pracy ciągłej w użytku komercyjnym	tak
Ważna wskazówka	-
szerokość	150 mm
głębokość	150 mm
wysokość	320 mm
waga	0.8 kg

AK1– AKCESORIA KUCHENNE

Zestaw akcesoriów kuchennych obejmujący komplet 6 kubków, talerzy, sztucce.



LB - LODÓWKA 85 x 50 x 54 cm



Dane techniczne

Wymiary bez elementów wystających (WxSxG)	85 x 50 x 54 cm
Kolor	stal nierdzewna
Kolor / wykończenie frontu	srebrny - stal nierdzewna inox
Kolor / wykończenie boków	srebrny - stal nierdzewna inox
Położenie zamrażarki	wewnątrz
Liczba agregatów	1
Liczba termostatów	1
Zdolność zamrażania	2 kg/24h
Czas utrzymania temperatury w przypadku braku zasilania	11 godzin
Bezsronowa (No Frost)	brak
Sposób odszraniania (rozmrężania) chłodziarki	automatyczny
Sposób odszraniania (rozmrężania) zamrażalnika	ręczny
Sterowanie	mechaniczne
Szybkie chłodzenie	nie
Szybkie zamrażanie	nie
Zmiana kierunku otwierania drzwi	tak
Funkcje dodatkowe	oświetlenie ledowe

PŁI 2 - PŁYTA INDUKCYJNA DWUPALNIKOWA



Płyta indukcyjna dwupalnikowa, z powierzchnią ceramiczną, o mocy 2900 W, z regulacją temperatury, wyświetlaczem LCD, zabezpieczeniem przed przegrzaniem oraz z funkcją automatycznego wykrywania naczyń do gotowania indukcyjnego.

Rodzaj płyty

Indukcyjna

Moc całkowita [W]

2900

Waga [kg]

4.4

Komunikacja

Przycisk ON/OFF , Wyświetlacz LCD

Inne

Długość przewodu [m]: 1.4 , Do naczyń o średnicy od 12 do 19 cm , Nóżki antypoślizgowe , Powłoka ceramiczna , Zabezpieczenie przed przegrzaniem

Sterowanie

Elektroniczne

Płyta

Ilość pól grzejnych

2

Pole 1

Moc [W]: 200 - 1300 , Pole indukcyjne , Średnica [mm]: 145

Pole 2

Moc [W]: 200 - 1600 , Pole indukcyjne , Średnica [mm]: 167

Funkcje

Inne

Automatyczne rozpoznawanie rodzaju garnka , Automatyczne wykrywanie błędów , Automatyczne wyłączenie po 2 godzinach bezczynności , Płynna regulacja temperatury w zakresie 60 - 240 st. C , Timer uruchomienia opóźnionego wyłączenia o zakresie 1 - 180 minut z możliwością ustawienia kroków po 1 minucie , 10 stopni grzania

Wysokość [cm]

7.1

Szerokość [cm]

60

Głębokość [cm]

31

MP - MINI PIEKARNIK



Mini piekarnik marki o dużej mocy 1800 W i pojemności 42 L. Kompaktowy i energooszczędny piekarnik ma wszechstronne zastosowanie- do przyrządzania pizzy, chipsów, pieczeni, ciast, zrumieniania bułek itp. Nadaje się do dużych pizz i form na ciasto. Najlepsze rezultaty osiąga się przy zastosowaniu grzałki górnej i dolnej, ale mogą one być również używane oddzielnie.

Rodzaj

Piekarnik elektryczny

Wyposażenie

Instrukcja obsługi w języku polskim, Karta gwarancyjna, Ruszt, Blacha do pieczenia, Uchwyt, Taca na okruchy

Gwarancja

24 miesiące

Funkcje

Sygnal dźwiękowy końca pracy, Lampka kontrolna pracy, 4 stopniowy przełącznik sterujący pracą urządzenia.

Minutnik

✓ Tak

Regulacja temperatury

✓ Tak

Moc [W]

1800

Kratka grilla

✓ Tak

Mieszadło

✗ Nie

Sterowanie Mechaniczne

Płyta do pieczenia

✓ Tak

Pojemność [l] 42

Konstrukcja Stal nierdzewna

Fizyczne

Wysokość [cm]

44.3

Szerokość [cm] 46.6

Głębokość [cm] 59.2

KM – KUCHENKA MIKROFALOWA



Parametry ogólne

Kolor	Srebrny
Okres gwarancji	24 miesiące
Waga [kg]	13
Wysokość [cm]	27.5
Głębokość [cm]	39.2
Szerokość [cm]	48.9
Załączone wyposażenie	Okrągła podstawka do opiekania Instrukcja obsługi

Ł03 – ŁAWKA GIMNASTYCZNA DREWNIANA 2000MM



Ławka wykonana jest z klejonego drewna sosnowego, lakierowanego ekologicznym lakierem bezbarwnym. Z jednej strony ławka posiada zaczep umożliwiając zawieszenie jej na drabinę lub skrzynię gimnastyczną. Konstrukcja ławeczki gimnastycznej jest dodatkowo wzmocniona stalowymi elementami, a antypoślizgowe, niebrudzące stopki wykonane z tworzywa PCV gwarantują jej stabilność. Wymiary: długość 200cm, szerokość 22cm, wysokość 30cm. Po odwróceniu, spodnia belka ławki może służyć za równoważnię o szerokości 10cm. Wychodząc naprzeciw potrzebom klienta, ochronne stopki i/lub stalowa konstrukcja ławki oprócz naszego standardowego, beżowego, koloru mogą również zostać wykonane w innych kolorach, takich jak: żółty, czerwony, zielony, niebieski i szary.

Ławka spełnia wymogi norm: PN-N-97063:1996 oraz PN-EN 913:2008.

Ł04 – ŁAWKA GIMNASTYCZNA DREWNIANA 3000MM



Ławka wykonana jest z klejonego drewna sosnowego, lakierowanego ekologicznym lakierem bezbarwnym. Z jednej strony ławka posiada zaczep umożliwiający zawieszenie jej na drabinę lub skrzynię gimnastyczną. Konstrukcja ławeczki gimnastycznej jest dodatkowo wzmocniona stalowymi elementami, a antypoślizgowe, niebrudzące stopki wykonane z tworzywa PCV gwarantują jej stabilność. Wymiary: długość 300cm, szerokość 22cm, wysokość 30cm. Po odwróceniu, spodnia belka ławki może służyć za równoważnię o szerokości 10cm. Wychodząc naprzeciw potrzebom klienta, ochronne stopki i/lub stalowa konstrukcja ławki oprócz naszego standardowego, beżowego, koloru mogą również zostać wykonane w innych kolorach, takich jak: żółty, czerwony, zielony, niebieski i szary.

Ławka spełnia wymogi norm: PN-N-97063:1996 oraz PN-EN 913:2008.

ŁW1 - ŁAWKI Z WIESZAKAMI DO SZATNI



- konstrukcja stalowa spawana profil stalowy 25x25 mm
- różne kolory konstrukcji.
- chromowane wieszaki
- listwy frezowane drewniane 3 krotnie lakierowane (polecamy lakier wodoodporny+10% do ceny podstawowej)
- barwienie drewna(+15% do ceny podstawowej)
- wysoka jakość deski drewnianej, sosna bezszęczna klejona
- możliwość dopasowania ławek do wzrostu, według zamieszczonej tabeli rozmiarów
- ławki standardowo dostępne w dwóch wysokościach siedziska(400x460)
- wariant z półką na buty
- Siedzisko z płyty meblowej 18mm obrzeże pcv 2mm
- ławka idealnie sprawdza się w szatniach, przebieralniach.

Dwa standardowe warianty wysokości
Wys.Wieszaka x Wys.Siedziska x Sz. jedno i dwustronnej
1600 x 400 x 345/665 mm
1700 x 460 x 345/665 mm

Długość ławki 1000 mm

ŁT - ŁAWKA TAPICEROWANA

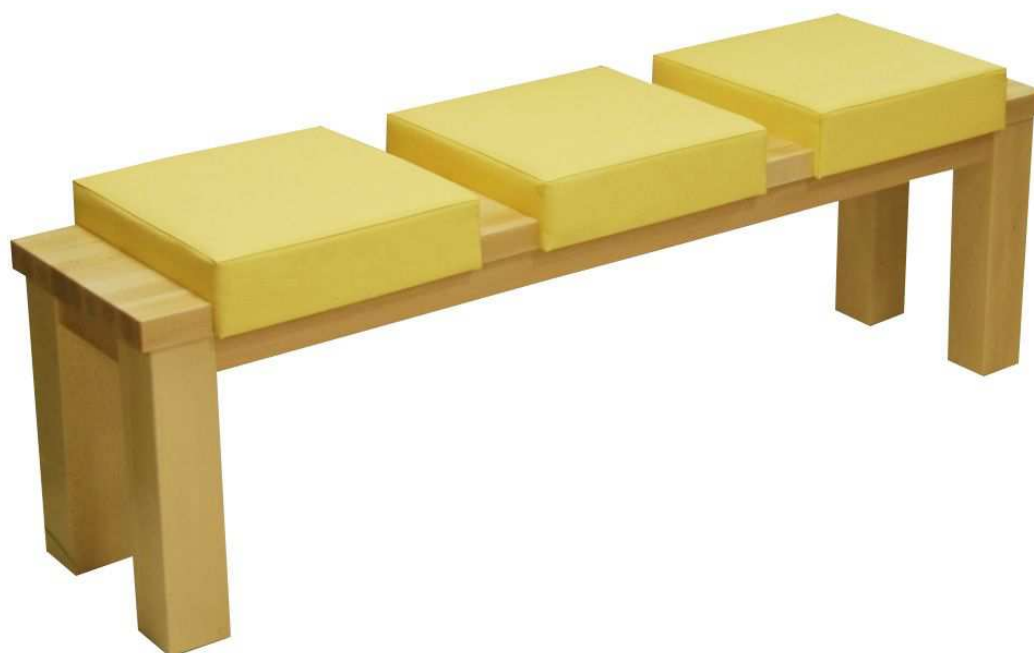

Ławki - dane techniczne

Rodzaj tapicerki Ekoskóra

Rodzaj stelaża Drewno bukowe

Szerokość 139 cm

Wysokość 48 cm

Głębokość 35 cm

Kolor Buk naturalny, Olcha złota, Czereśnia Vis a Vis, Czereśnia Avenue, Orzech Ciemny, Dąb Canterbury, Wenge, Szary, Biały, Czarny, Czerwony, Niebieski, Zielony

Grubość siedziska 9 cm

Wymiary nogi 8 x 8 cm

Wymiary siedziska 35 x 35 cm

KOLOR ŻÓŁTY

ławka o łącznej szerokości 139 cm,

siedzisko ławki złożone jest z trzech segmentów, oddzielonych od siebie blacikami,

wymiary każdego tapicerowanego segmentu to 35x35 cm,

drewniane blaciki po obu stronach siedziska 4 x 8,5 cm,

siedzisko o grubości 9 cm,

stelaż wykonany jest ze specjalnie wyselekcjonowanego, lekkiego drewna bukowego,

stelaż pokryty jest bejcą lub lakierem kryjącym w wielu kolorach do wyboru,

filcowe podkładki zabezpieczające podłogę przed porysowaniem,

wysokość pełna to 47-48 cm (po ugięciu gąbki 45 cm),

funkcjonalny i modny,

wygodny i łatwy w utrzymaniu w czystości,

W01 – WIESZAK ŚCIENNY SOSNOWY O DŁUGOŚCI 1000MM



Prosta, mocna listwa na haczyki wykonana z lakierowanej brzozy. Solidne chromowane haczyki wykonano ze stali galwanizowanej. Praktyczny i oszczędny dla przestrzeni dodatek do szatni, przebieralni, biur i klas. Można montować obok siebie, pod sobą, nad ławkami lub półkami na buty, jako dodatek do szaf i na wiele innych sposobów zależnie od potrzeb.

Informacje o produkcie

Długość:	1000 mm
Ilość haki:	6
Kolor główny:	Sosna
Materiał:	Drewno
Waga:	2,4 kg
Montaż:	Do montażu
Gwarancja:	3 lata

W02 – WIEŻAK ŚCIENNY SOSNOWY O DŁUGOŚCI 2000MM



Prosta, mocna listwa na haczyki wykonana z lakierowanej brzozy. Solidne chromowane haczyki wykonano ze stali galwanizowanej. Praktyczny i oszczędny dla przestrzeni dodatek do szatni, przebieralni, biur i klas. Można montować obok siebie, pod sobą, nad ławkami lub półkami na buty, jako dodatek do szaf i na wiele innych sposobów zależnie od potrzeb.

Informacje o produkcie

Długość:	2000 mm
Ilość haki:	12
Kolor główny:	Sosna
Materiał:	Drewno
Waga:	4,7 kg
Montaż:	Do montażu
Gwarancja:	3 lata

WS02 – WIESZAK ŚCIENNY

wieszak wiszący 80 cm



Stalowa listwa z ośmioma wieszakami ściennymi o matowej powierzchni. Wytrzymały, solidny uniwersalny wieszak ubraniowy, może służyć do zawieszania kurtek, płaszczy czy innych elementów odzieży. Stal nierdzewna, z której go wykonano, charakteryzuje się odpornością na działanie niekorzystnych czynników, takich jak chociażby wilgoć. Wieszak ten można łatwo i szybko zamontować na ścianie dzięki dołączonemu zestawowi montażowemu.

- Długość: 80 cm
- Materiał: stal nierdzewna 18/10 - matowa

ST1 – STOJAK NA UBRANIA



Piękny wieszak imitujący drzewo nada twojemu wnętrzu nowoczesny i niepowtarzalny charakter.

Wieszak wykonany jest z płyty mdf lakierowanej farbami ekologicznymi.

Montowany na ścianie za pomocą śrub z dystansem 6cm.

Zestaw montażowy w cenie.

Malowany jednostronnie jak na zdjęciu.

Wymiary 170x60x8 cm.

Dostępne w innym kolorze.

Na zamówienie po wcześniejszym uzgodnieniu wykonam inne rozmiary.

Na innych aukcjach inne wzory.

WŚ - WIESZAKI NA ŚCIANĘ

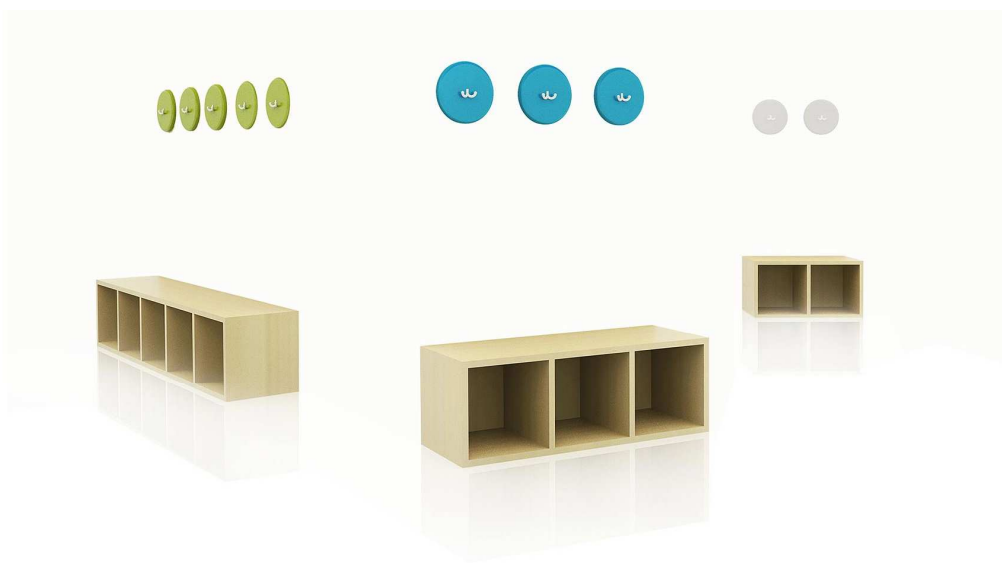

Wieszaki – wykonane z płyty MDF lakierowanej na kolory locomoco:
szary, niebieski, turkusowy, zielony, fukcja, różowy, pomarańczowy, żółty, biały
z półka miła buty
(5 przegródek)



Kolor: pomarańczowy

B01 – BIURKO PROSTE

wym. 180 x 80 x 76 cm



Biurka na metalowej konstrukcji w kolorze aluminium, którą tworzy rama i nogi wyposażone w stopkę regulacyjną. Stopka umożliwia idealne wypoziomowanie mebla – regulacja w zakresie do 25 mm. Blaty biurek wykonane z płyty laminowanej o gr. 18 mm w kolorze klonu wykończonej obrzeżem o gr. 2 mm. Pod blatem znajduje się listwa do poziomego okablowania a w blacie przelotka• wym. 180 x 80 x 76 cm

B02 – BIURKO PROSTE

120 x 60 cm



Biurko proste z ręczną regulacją wysokości. Świetnie sprawdzi się również w sali konferencyjnej lub jadalni.

Ręczna regulacja wysokości

Trwały laminat

Klasyczny design

Szerokość:	600 mm
Długość:	1200 mm
Maksymalna wysokość:	820 mm
Minimalna wysokość:	590 mm
Kolor główny powierzchni stołu:	Brzoza
Kolor główny podstawa:	Szary
Kod koloru podstawa:	RAL 9006
Materiał powierzchnia stołu:	Laminat
Materiał podstawa:	Stal
Podstawa:	Stałe nogi
Powierzchnia stołu:	Prostokątny
Waga:	18 kg
Grubość powierzchni stołu:	22 mm

ST01 – STÓŁ 120X80 cm



Stół na stelażu metalowym z profilu stalowego o przekroju 30x30 mm, stalowa rama o wymiarach 35x20mm. Stelaż malowany farbami proszkowymi wg wzornika RAL w kolorze czarnym lub aluminiowym (szarym). Nogi stołu wyposażone w specjalne stopki umożliwiające regulację poziomu, gwarantujące stabilność mebla oraz zabezpieczające podłogę przed zarysowaniem.

Kolor blatu: klon

Kolor stelażu: aluminium

ST02 – STÓŁ 80X80 cm



Stół na stelażu metalowym z profilu stalowego o przekroju 30x30 mm, stalowa rama o wymiarach 35x20mm. Stelaż malowany farbami proszkowymi wg wzornika RAL w kolorze czarnym lub aluminiowym (szarym). Nogi stołu wyposażone w specjalne stopki umożliwiające regulację poziomu, gwarantujące stabilność mebla oraz zabezpieczające podłogę przed zarysowaniem.

Kolor blatu: klon

Kolor stelażu: aluminium

STO3 – STÓŁ



Blaty o gr. 18 mm wykonane z bardzo mocnego i odpornego na zarysowania laminatu HPL w kolorze bukowym. HPL to tworzywo termoutwardzalne, odporne na zarysowania oraz uderzenia, posiadające wysoką odporność na czynniki chemiczne oraz wysoką temperaturę. Dla bezpieczeństwa dzieci narożniki zostały delikatnie zaokrąglone, a całość wykończona naturalnym drewnianym obrzeżem znacznie podnoszącym trwałość blatów oraz podkreślającym ich walory estetyczne. Do blatów mogą być dobrane nogi kwadratowe w 4 wysokościach lub nogi okrągłe z regulowaną wysokością (sprzedawane osobno).

- wym. 120 x 74 cm

STO4 – STOLIK



Blaty o gr. 18 mm wykonane z bardzo mocnego i odpornego na zarysowania laminatu HPL w kolorze bukowym. HPL to tworzywo termoutwardzalne, odporne na zarysowania oraz uderzenia, posiadające wysoką odporność na czynniki chemiczne oraz wysoką temperaturę. Dla bezpieczeństwa dzieci narożniki zostały delikatnie zaokrąglone, a całość wykończona naturalnym drewnianym obrzeżem znacznie podnoszącym trwałość blatów oraz podkreślającym ich walory estetyczne. Do blatów mogą być dobrane nogi kwadratowe w 4 wysokościach lub nogi okrągłe z regulowaną wysokością (sprzedawane osobno).

- wym. 74 x 74 cm

FT1 – FOTEL SZARY



Ciekawe połączenie materiałów oraz zestawień kolorystycznych, sprawi że doskonale wkomponuje się w każdą aranżację.

- **Materiał:** oliwione lite drewno dębu, tkanina, pianka poliuretanowa,

- **Kolor:** jasnoszary,

- mebel do samodzielnego montażu,

Wymiary:

- szerokość: 58 cm

- wysokość: 84 cm

- głębokość: 58 cm

F01 – FOTEL OBROTOWY



UWU 21 SW CHROM P29PP

UWU 21 SP CZARNY P33PU



Dane techniczne:

Amortyzator - podnośnik gazowy zapewnia płynną regulację wysokości siedziska.

Dwa warianty kółek - miękkie do powierzchni twardych (parkiet, panele podłogowe) lub twarde do powierzchni miękkich (wykładzina, dywan). Kółka są wyposażone w hamulec, który zapobiega „odjeżdżaniu” krzesła bez obciążenia.

Siedzisko - wykonane z sklejki drzewa liściastego, wyściełane integralną pianką poliuretanową (PU), wykonaną w technologii wtryskowej w formach, gwarantującą wysoką odporność na zgniatanie oraz maksymalny komfort siedzenia.

Kolor:



F02 – FOTEL DZIECIĘCY



Uniwersalny mebel, w którym wysokość siedziska może być regulowana w zakresie od 30 do 45cm (!!!). Krzeselko z powodzeniem może być użytkowane przez dzieci w przedziale wiekowym od 3 do 15 lat. Konstrukcja wykonana jest z litego drewna bukowego. Tapicerowane siedzisko dostępne jest w czterech różnych kolorach - różowym, pomarańczowym, niebieskim i zielonym.

Główne cechy:

oryginalne wzornictwo

możliwość regulacji wysokości siedziska w zakresie od 30 do 45 cm

stabilna, wytrzymała konstrukcja z litego drewna bukowego

trwała, markowa tapicerka

zdejmowany bawełniany pokrowiec na oparciu siedziska

Wykonanie:

Konstrukcja mebli oparta jest o ramę z **lakierowanego drewna bukowego**, oraz wysokiej jakości **lakierowaną płytę MDF**. W meblach użyto sprawdzone, bezpieczne akcesoria meblowe: min. niezawodne prowadnice szuflad wyposażone dodatkowo w tak zwany **system domykający**, podnoszący bezpieczeństwo i komfort użytkowania.

K05 – KRZESŁO KONFERENCYJNE



Krzesła konferencyjne na płozie znakomicie sprawdzą się w biurach i gabinetach.

Stelaż

Rura metalowa o przekroju fi 22 mm.

Wersja kolorystyczna: chrom satyna (chromowany)

Stopki

Wersja na płozie – stopki z wkładką teflonową

Siedzisko

Maskownica z tworzywa w kolorze czarnym; pianka poliuretanowa wylewana.

Oparcie

Rama z tworzywa

Kolor



KSZ1 - KRZESŁA SZTAPLOWANE



Przedzkolne krzeselko bukowe

Wymiary:

515 wysokość x 315 szerokość x 295 głębokość

260 wys. siedziska

Kolory: żółty i zielony



SF1 - SOFA



WYMIARY

D: 136 | S: 58 | W: 77

Sofa jest meblem który bardzo dobrze komponuje się w oldskulowych i nowoczesnych, lekko i prosto zaprojektowanych pomieszczeniach. Sofa tapicerowana jest głównie w jednobarwne nowoczesne tkaniny. Posiada bardzo wygodnie wyprofilowane podłokietniki oraz oparcie. Niskie siedzisko z dodatkowym panelem piankowym powoduje, że długo godzinne posiedzenia przy książce czy laptopie nie będą męczące dla naszego ciała. Sofa zbudowana jest na stelażu drewnianym z wykorzystaniem płyt drewniany, bonneli, pasów oraz pianek poliuretanowych T25.

Wykończenie: Kolor taki jak na zdjęciu lub do ustalenia.

Dodatkowo:

- Możliwość wykonania fotela.
- Wybór koloru nóg: czarne lub naturalnie jasne drewniane
- Stelaż: drewno oraz płyty drewniane
- Siedzisko: panele bonellowe(sprężyny), atestowana pianka poliuretanowa T25 (wysoka sprężystość i twardość)
- Nogi: drewniane

L01 – LUSTRO FITNESS



Lustro zawieszane:

- podklejone folią (zapobiega rozprysnięciu odłamków w razie stłuczenia),
- budowa modułowa, nieograniczona szerokość ściany luster
- grubość szkła 3mm, polerowane brzegi
- wymiary 200 cm x 100cm (inne wymiary możliwe do wykonania)
- szybki montaż/łatwy demontaż
- możliwość zawieszenia poziomo
- lustro klejone na laminowanej płycie wiórowej, grubości 18mm
- waga 1m² ok 20kg
- różne sposoby zamocowania

Inne wymiary na zapytanie

Zastosowanie:

- sale baletowe,
- sale taneczne,
- sale fitness
- siłownie

L02 – LUSTRO ŁAZIENKOWE

WYMIARY 50cm x 100cm



Lustro fazowane po obwodzie. Wieszaki umożliwiają powieszenie lustra w pionie i w poziomie. Lustro z folią ochronną, zabezpieczającą przed rozbiciem i zmniejszającą ryzyko skażenia w przypadku rozbicia szkła.

Wymiar	Kod EAN
50 x 80 cm	5905241002408
60 x 80 cm	5905241002415
50 x 100 cm	5905241002385
50 x 120 cm	5905241002392

LUK - LUSTRO KOREKCYJNE



Duże, nietłukące się lustro w ramie ze sklejki, pozwalające nauczycielowi na ćwiczenia logopedyczne wraz z dzieckiem.
Mocowane do ściany za pomocą wkrętów. • wym. lustro 60 x 120 cm • wym. z ramą 132 x 72 cm

LO3 – LUSTRO NA WYMIAR
260 x 100 cm

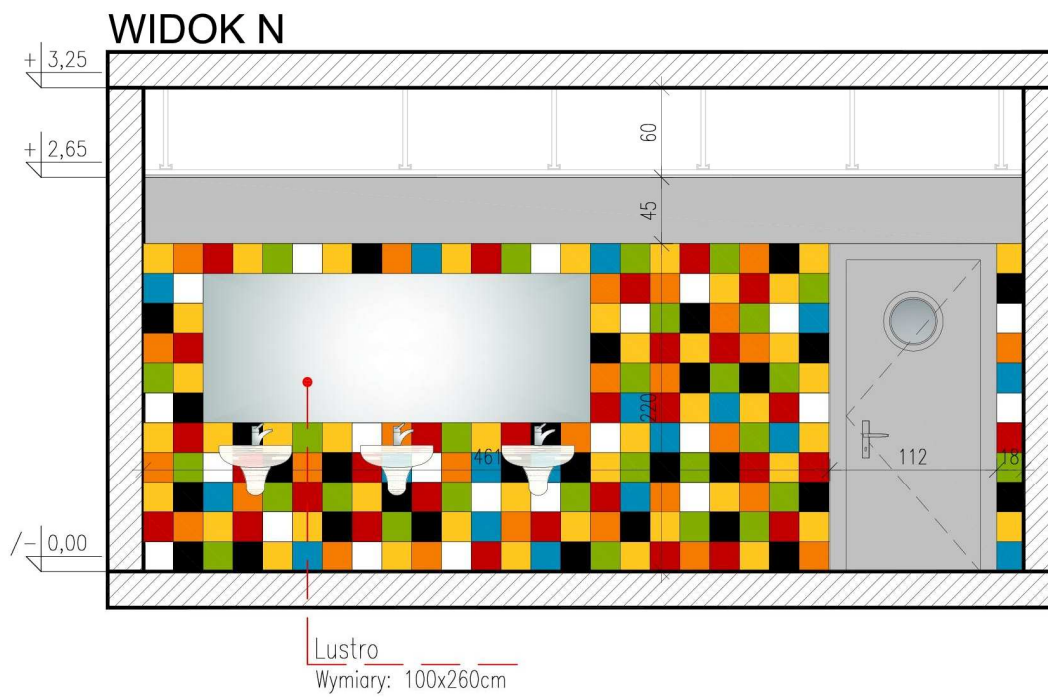

LO4 – LUSTRO NA WYMIAR
400 x 100 cm

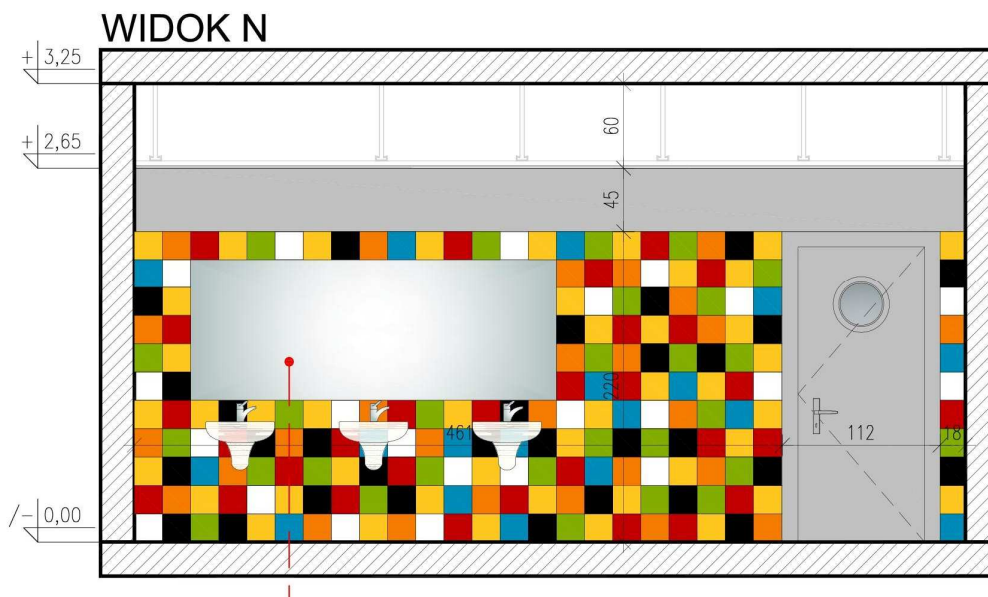

TK – TABLICA KORKOWA W RAMIE ALUMINIOWEJ



Charakterystyka: Tablica informacyjna o powierzchni wykonanej z najwyższej jakości korka. Wyjątkowo łatwa i szybka w montażu. Rama wykonana z profilu aluminiowego w kolorze srebrnym, wykończona eleganckimi narożnikami. Istnieje możliwość zawieszenia tablicy zarówno w pionie, jak i w poziomie. Do samodzielnego montażu.

W komplecie: elementy mocujące. Gwarancja: 2 lata na produkt.

Wymiary: 160x120cm

G01 – GABLOTA INFORMACYJNA

180 x120 cm



Gablota informacyjna wykonana z profilu aluminiowego, do używania wewnątrz budynku. Jedna z najpopularniejszych gablot, która funkcjonuje jako gablota szkolna, tablica ogłoszeniowa, gablota informacyjna w biurze.

- drzwiczki z plexi zamykane na zamek imbusowy
- rama aluminiowa anodowana wykończona plastikowymi szarymi narożnikami
- tył gabloty wzmocniony blachą ocynkowaną
- tablica informacyjna o **powierzchni: korkowej, tekstylnej lub suchościernalno-magnetycznej**
- gablota ścienna, możliwość montażu w pionie i w poziomie
- gablota wyposażona we wsporniki zapewniające bezpieczne otwieranie drzwiczek gabloty do góry
- w komplecie elementy mocujące
- gwarancja na produkt 2 lata

G02 – GABLOTA NA PUCHARY

Wymiary: 180x20x200cm



Typ produktu witryna stojąca
Zastosowanie wewnętrzna
Mocowanie wolnostojąca
Typ jednostronna
Ile skrzydeł nie dotyczy (przesuwna)
Sposób otwierania przesuwna
Kierunek otwierania na bok(i)
Szyby (możliwości) hartowana
Podświetlenie LED tak
Materiał aluminiowa

G03 – GABLOTA ZAMYKANA



To co wyróżnia tę gablotę na tle innych, to przede wszystkim jej nowoczesny design. Została wykonana z solidnych i mocnych profili aluminiowych, które produkowane są przez Grupę Kęty S.A. Profile są anodowane i dostępne są w srebrnym kolorze. Gablota posiada oczywiście również system szyb przesuwanych. Zamykane są one na zamek patentowy. Dno wykonane jest z płyty magnetycznej, która malowana jest techniką proszkową na biały kolor. Warto również podkreślić, że wszystkie profile, jakie zostały wykorzystane do stworzenia gabloty, wyposażone są w bezpieczne w życiu główice.

G-04



Gablota ogłoszeniowa dwudrzwiowa NGMD

Gablota wewnętrzna wykonana z bezpiecznego szkła akrylowego. Rama gabloty aluminiowa anodowana w kolorze srebrnym, narożniki plastikowe. Dwoje uchylnych drzwi zamykanych na dwa zamki. Podłoże magnetyczne lub korkowe.

Opis szczegółowy:

- wersja magnetyczna lub do wpinania korkowa
- grubość gabloty 3,5cm
- przestrzeń użytkowa 2cm

Pozostałe informacje:

- gablota zapakowana w skrzyni drewniano-kartonową

Opcje dodatkowe (dodatkowo płatne):

- zmiana koloru ramy
- zmiana koloru podkładu magnetycznego
- wymiar dostosowany do potrzeb

WYM. 120x90x3,5 cm

PŁYTA WIÓROWO – PILŚNIOWA DO PREZENTACJI PRAC

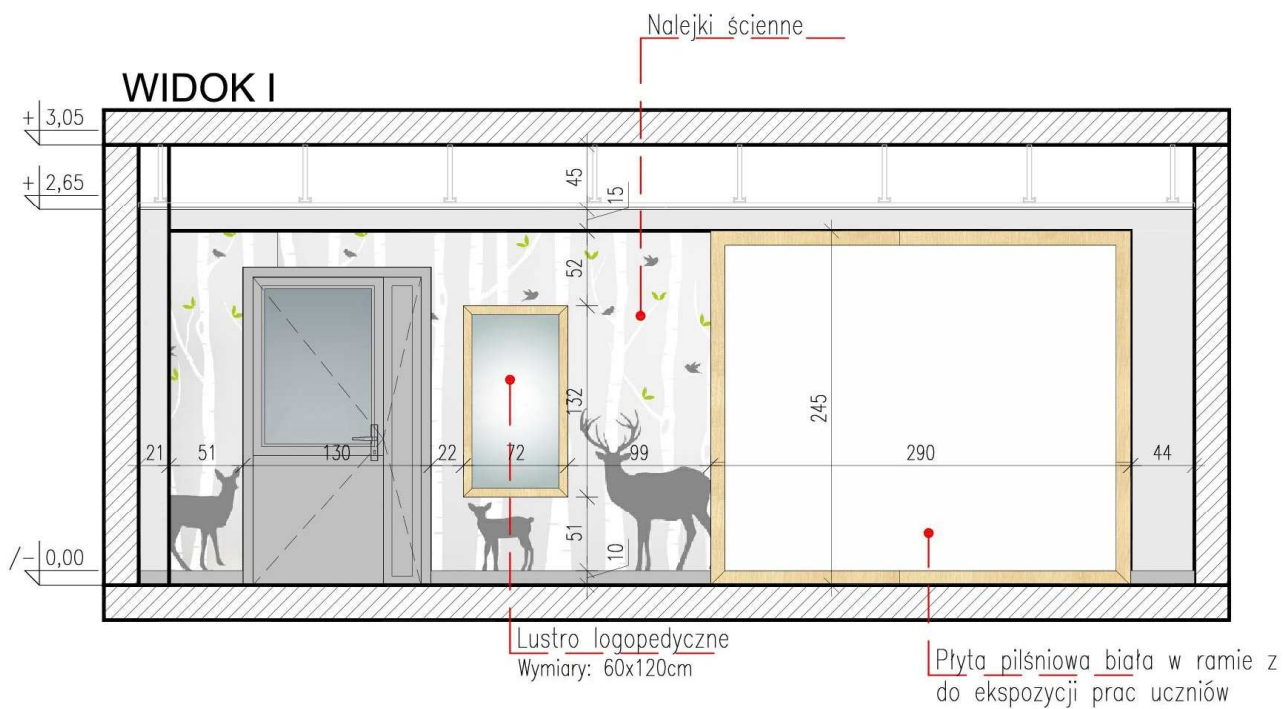

Wymiary:

- 1 szt. 245 x 290
- 2 szt. 135 x 118
- 1 szt. 90 x 277

TD – TABLICZKA DRZWIOWA Z NR I NAZWĄ POMIESZCZENIA



Tabliczki i tablice z plexi wykonywane są na zamówienia wg zlecenia klienta. Dowlone kształty wycinane są laserem. Znakowane są poprzez grawerowanie laserowe piaskowanie, nadruk sitodrukowy lub oklejane foliami.

Mocowanie przy pomocy śrub dystansowych, aluminiowych lub stalowych. Dowlone kształty, wysoka estetyka oraz delikatny i nowoczesny wygląd to niewątpliwe zalety tego produktu.

ZŚ – ZEGAR ŚCIENNY



Kolor:	biały, naturalny
Materiał:	drewno, tworzywo sztuczne
Szerokość:	26
Wysokość (cm):	26
Głębokość (cm):	5
Wykończenie:	drewniane
Styl:	skandynawski
Typ zegara:	analogowe
Cyferblat:	arabski
Kształt:	okrągłe

K1 – KARNISZ

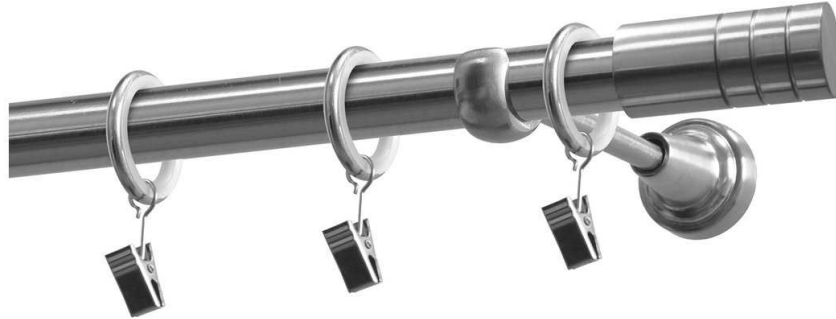

Karnisz pojedynczy w kolorze nikiel to ozdobny, metalowy karnisz do zasłon lub firanek. Wysokiej jakości, solidne wykonanie karnisza zapewnia wyjątkową wytrzymałość oraz wysoce estetyczny wygląd, dzięki czemu karnisz stanowi nie tylko funkcjonalny, ale również elegancki element wykończenia wnętrza. Karnisz kompletny, ze wspornikami, żabkami i zakończeniami. Średnica karnisza: 19 mm, długość karnisza: 160 cm.

rodzaj: karnisze w zestawach
kolor: nikiel
wykonanie: metal
długość:
160 cm Wymiary i waga (netto):
Waga: 900 g
Wysokość: 164,5 cm
Szerokość: 6,0 cm
Głębokość / Grubość: 4,5 cm

ZS1 - ZASŁONY



Kolory: żółty, zielony, biały, niebieski

Wysokiej jakości gruba zasłona jednokolorowa na metalowych przelotkach. Zasłony są starannie szyte i modelowane w pełnej pałecie kolorystycznej. Tkanina jest przyjemna w dotyku, mało gniecie się, gotowa zasłona ładnie układa się na karniszu. Z tej samej tkaniny mogą Państwo zakupić u Nas poszewki dekoracyjne na "jaśki", obrusy, bieżniki, nakładki, serwetki. Ta uniwersalność tkaniny pozwoli na stworzenie niesamowitej atmosfery w Państwa otoczeniu. Cały asortyment z tej tkaniny jest szyty przez Naszą firmę więc mają Państwo gwarancję jakości za przystępną cenę.

D1 – DYWAN



Długość: 300 cm
Szerokość: 200 cm
Grubość: 5 mm
Powierzchnia: 6.00 m²
Gramatura: 1150 g/m²

Główne cechy produktu

- Dywan wykonany jest z włókien syntetycznych, dzięki czemu jest trwały, odporny na plamy i łatwy do utrzymania w czystości.
- Idealny do salonu lub pod stół jadalniany, gdyż płaska powierzchnia ułatwia wysuwanie krzeseł i odkurzanie.
- Dywan nadaje się doskonale do użytku na zewnątrz, gdyż jest wykonana z materiałów odpornych na deszcz, słońce, śnieg i zabrudzenia.

Użyj antypoślizgowej podkładki STOPP dla zwiększenia bezpieczeństwa i komfortu.

Do tego dywanu potrzebne są 4 podkładki antypoślizgowe (67,5x200 cm). Do przycięcia lub złożenia, jeśli trzeba. Dywan tkany maszynowo.

MIW – MINI WIEŻA



Odtwarzacz płyt	CD
Sposób umieszczania płyty	szuflada sterowana elektrycznie
Odtwarzanie płyt	CD-Audio, CD-R/RW
Obsługiwane formaty audio	MP3, WMA
Obsługiwane formaty wideo	nie
Magnetofon	nie
Radio	analogowe z pamięcią , FM (UKF) , liczba stacji 30

DŹWIĘK

Moc znamionowa RMS	2 x 15 W
Typ kolumn	szerokopasmowy bass reflex
Regulacja tonów wysokich / niskich	tak
Korektor dźwięku (Equalizer)	nie
System dźwięku przestrzennego	nie
Podbicie basu	nie

INFORMACJE DODATKOWE

Wi-Fi	nie
DLNA	nie
Bluetooth	tak
NFC	nie
AirPlay	nie

Zgodność z Apple	nie
Wyłącznik czasowy (sleep timer)	tak
Funkcje dodatkowe	budzik, CD Text, ładowanie przez port USB , regulacja jasności wyświetlacza, USB - MP3, WMA

WEJŚCIA / WYJŚCIA

Złącze USB	tak
Złącze EURO	nie
Złącze HDMI	nie
Wyjście słuchawkowe	tak
Wejście liniowe audio AUX	tak
Wyjście liniowe audio	nie
Cyfrowe złącze optyczne	nie
Cyfrowe złącze koaksjalne	nie
Wyjście AV	nie
Wyjście komponentowe	nie
Wyjście do aktywnego subwoofera	nie
Wejście antenowe	tak
Złącze Ethernet	nie

PARAMETRY FIZYCZNE

Kolor	obudowa - biały , kolumny - biały
Wymiary zestawu (szer. x wys. x głęb.)	180 x 143 x 279 mm
Wymiary kolumn (szer. x wys. x głęb.)	120 x 142 x 258 mm
Waga	3,1 kg

WYPOSAŻENIE

Wyposażenie	antena FM, instrukcja obsługi w języku polskim, karta gwarancyjna, pilot, przewody głośnikowe, przewód zasilający
-------------	---

LZO - LAPTOP Z OPROGRAMOWANIEM



Procesor Intel® Core™ i5-6300HQ
Ilość rdzeni 4 (Quad Core)
Taktowanie procesora [GHz] 2.3
Maksymalna częstotliwość Turbo [GHz] 3.2
Pamięć RAM 8 GB DDR4
Częstotliwość pracy [MHz] 2133
Sloty pamięci [ogółem/wolne] 2/0
Rodzaj dysku HDD (tradycyjny, magnetyczny)
Dysk HDD 1 TB
Prędkość obrotowa dysku HDD 400 obr/min
Napęd Brak (tylko napędy zewnętrzne)
Grafika NVIDIA GeForce GTX 960M 4GB GDDR5
Wyświetlacz 17.3" (1920 x 1080 (Full HD))
Powłoka matrycy Błyszcząca
Dźwięk Dolby Home Theater v4 , Głośniki JBL , Wbudowany głośnik niskotonowy
Urządzenie wskazujące TouchPad
Klawiatura Podświetlana
Kamera HD
Zarządzanie bezpieczeństwem Kensington Lock
Akumulator 4-komorowy
Zastosowane technologie Intel Turbo Boost 2.0 , OneKey Rescue System
Karta sieciowa 10/100/1000 (RJ-45)
Łączność bezprzewodowa Bluetooth 4.0 , WiFi 802.11 ac
Ilość portów USB 3
Rodzaj USB 1x 2.0 , 2x 3.0
Złącza A/V Wyjście HDMI , Wyjście słuchawkowe/wejście mikrofonowe
Gniazda rozszerzeń Czytnik kart SD
System operacyjny Windows 10 Home
Wysokość [cm] 2.8
Szerokość [cm] 42.3
Głębokość [cm] 30.5
Waga [kg] 3.5
Producent Lenovo
Linia IdeaPad
Seria Y
Kolor Czarny
Załączone wyposażenie Zasilacz
Okres gwarancji 24 miesiące
Miejsce realizacji Autoryzowany serwis producenta

DR – DRUKARKA



Technologia druku	laserowa (kolor)
Format druku	A4
Podajnik papieru	150 arkuszy
Taca odbiorcza	100 arkuszy
Pamięć	1024 MB
Wydajność	30000 str/mies

DRUK

Rozdzielczość w czerni	1200 x 1200 dpi
Rozdzielczość w kolorze	1200 x 1200 dpi
Szybkość druku w czerni	18 str/min
Szybkość druku w kolorze	18 str/min
Obsługiwane formaty nośników	A4, A5, A6, B5, C5, DL, Executive, foolscap, karty katalogowe, koperty, legal, letter, Monarch, statement
Druk dwustronny	tak

WEJŚCIA/WYJŚCIA

Złącze USB	2.0
Złącze LPT	nie
Złącze Ethernet	tak
Inne złącza	WiFi

PARAMETRY FIZYCZNE

Wymiary (szer. x wys.x gł.)	430 x 274 x 418 mm
Waga	15,5 kg
Wyposażenie	instrukcja obsługi, toner startowy

KND – KUWETY NA DOKUMENTY



Szuflady metalowe z siatki 5 szt.

- Zestaw 5 szufladek z metalowej, lakierowanej siatki, w kolorze srebrnym lub czarnym
- Wymiary: 350x297x375mm
- Tworzą jedną linię wzorniczą z pozostałymi produktami siatkowymi.

EIP - EKRAN PRZENOŚNY + PROJEKTOR



Seria wysokiej jakości, elastycznych ekranów na trójnogach. Matowa biała powierzchnia z czarną obwódką zapewnia niezwykle ostry i szczegółowy obraz, czytelny dla całej publiczności. Ekran można z łatwością zwinąć do obudowy w celu zapewnienia mu ochrony przed uszkodzeniami. Doskonałe rozwiązanie przy ograniczonej ilości miejsca na ścianie lub też w sytuacjach, kiedy chcesz ustawiać ekran w różnych miejscach w sali.

Unikalne Cechy Produktu:

Ruchome ramię umożliwia skierowanie ekranu ku publiczności

Składany trójnóg z gumowymi końcówkami nóżek

Solidna metalowa konstrukcja koloru szarego z granatowymi plastikowymi elementami

Waga 8,5 kg

Wbudowany napinacz pomaga w uzyskaniu idealnie gładkiej powierzchni

Doskonale przystosowany do współpracy z projektorami i rzutnikami

Format 4:3, przekątna 187,5 cm, powierzchnia użytkowa ekranu 145 x 108,8 cm, max. wysokość ekranu 293 cm, długość kasety 158 cm

Gwarancja 1 rok

Poprzeczne ramię daje możliwość odchylenia ekranu od pionu w celu wyeliminowania efektu Keystona (trapezowego)

Powierzchnia biała matowa z czarnymi ramkami wokół ekranu zwiększającymi kontrast oglądanego obrazu

Regulacja wysokości ekranu oraz dolnej krawędzi

Typ ekranu	Na trójnogu
Przekątna	1875 mm
Wymiary ekranu	1500 x 1138 mm
Wymiary obrazu	1450 x 1088 mm
Format	4:3
Czarne ramki boczne	25 mm
Czarny TOP	25 mm
Czarny dół	25 mm
Długość obudowy	1580 mm
Rodzaj powierzchni	Biała, matowa powierzchnia
Waga	8.5 kg



Projektor o natywnej rozdzielczości, opracowany z myślą o minimalizacji kosztów jego eksploatacji. Zastosowana w nim funkcja Dynamic Eco pozwala wydłużyć łączny czas pracy lampy do 10 000 godzin, a połączenie technologii DLP® i BrilliantColor™ z jasnością 3000 ANSI lumenów i kontrastem 15 000:1 pozwala uzyskać obraz o wyrazistych i żywych barwach. Wyróżnia się spośród innych projektorów swojej klasy, m.in. tym, że wyposażyliśmy go w 2 wejścia VGA i jedno wyjście VGA.

Najważniejsze funkcje

Natywna rozdzielczość i jasność 3000 ANSI lumenów

Kontrast 15 000:1, zwiększający dynamikę obrazu

Technologie DLP® i BrilliantColor™, zwiększające szczegółowość obrazu i wierność odwzorowania barw

Szeroki wybór złączy: 2x VGA In, 1x VGA Out, S-Video, Video, Audio In, Audio Out i RS-232C

Obsługa 3D-Ready przy użyciu technologii DLP® Link™

Wbudowany głośnik 2 W

Łatwa wymiana lampy dzięki wygodnemu dostępowi przez górną pokrywę obudowy

Zużycie energii w stanie gotowości poniżej 0,5 W

Energooszczędne lampy, wystarczające nawet na 10 000 godzin pracy (w trybie Dynamic Eco)

5-segmentowe koło barw (RGBYW), gwarantujące wierniejsze i żywsze kolory i automatyczną regulację wzmocnienia sygnału

Blokada klawiatury, chroniąca przed zmianą ustawień przez osoby nieupoważnione

Funkcja filtrowania źródeł sygnału, przyspieszająca ich wyszukiwanie

Funkcja Closed Caption (wyświetlanie napisów) i krótki czas uruchamiania i wyłączenia projektora

Typ projektora	Biznes i edukacja
Technologia	DLP
Rozdzielczość	800 x 600
Kontrast	15000:1
Jasność	3000 ANSI lm
Poziom szumu	30 dB (ECO) / 33 dB (tryb normalny)
Zużycie energii	240W (tryb normalny) / 200W (ECO) / ~1W (Stand-by)
Żywotność źródła światła	5.000h (tryb normalny) / 6.000h (ECO) / 10.000h (Dynamic ECO)
Obiektyw	F = 2.52 - 2.73, f = 21.8 - 24 mm
Zoom/Focus	1.1x / ręczny
Odległość od ekranu	1 - 10 m
Współczynnik odległości	1.92 - 2.14 : 1
Odległość od ekranu dla obrazu 80"	bd
Szerokość obrazu	bd

Przekątna	27" - 256"
Wejścia video	Composite S-Video VGA (D-Sub15) x2
Wyjścia video	VGA (D-Sub15)
Wejścia audio	Mini jack 3.5 mm
Wyjścia audio	Mini jack 3.5 mm
Porty komunikacyjne	RS232
Wbudowany głośnik	2W
Waga	2.3 kg
Wymiary (wys. x szer. x głęb.)	100 x 275 x 212 mm
Wyposażenie standardowe	Baterie do pilota Instrukcja obsługi Kabel VGA (D-Sub 15) Kabel zasilający Pilot
Funkcje	Bezfiltrowy układ chłodzenia BrilliantColor Kensington Lock Korekcja Keystone (w pionie +/- 40°) Menu ekranowe w j. polskim Szybkie włączanie i wyłączenie

KAM – KAMERA



Najważniejsze funkcje:

- Stabilizator obrazu Optical SteadyShot™ z inteligentnym trybem aktywnym
- Szerokokątny obiektyw (26,8 mm) i 30-krotny zoom optyczny
- Nagrywanie przy dużej przepływności: 50 Mb/s

Typ matrycy CMOS Exmor R (BSI)

Rozmiar matrycy [cal] 1/5.8

Rozdzielczość efektywna [mln. punktów] 2.29

Procesor obrazu BIONZ X

Stabilizator obrazu Optyczny , SteadyShot

Obiektyw Carl Zeiss Vario-Tessar

Zbliżenie optyczne x30

Zbliżenie cyfrowe x350

Przełonaf/1.8 - f/4.0

Ogniskowa [mm]1.9 - 57.0

Ogniskowa minimalna 35mm [mm] 26.8

Ogniskowa maksymalna 35mm [mm] 804

Minimalna odległość (normal) [cm]1

Nośnik danych Karta Memory Stick Micro , Karta microSD , Karta microSDHC , Karta microSDXC

Format HD Full HD 1080p

Format zapisu (film) AVCHD 2.0: MPEG4-AVC/H.264 , MPEG-4 AVC/H.264 , XAVC S (MPEG-4 AVC/H.264)

Rozdzielczość (film) AVCHD: 1920 x 1080/50p, 25p, 50i (FX, FH) 1440 x 1080/50i (HQ, LP) MP4: 1280 x 720/25p, XAVC S HD 1920 x 1080/50p, 25p

Format zapisu (zdjęcia) DCF 2.0 , Exif 2.3 , JPEG , MPF Baseline

Rozdzielczość (zdjęcia) Rozmiar fotografii (Tryb fotografii) L: 9,2 megapiksela, 16:9 (4032 x 2272) 6,9 megapiksela, 4:3 (3024 x 2272) S: 2,1 megapiksela, 16:9 (1920 x 1080) 0,3 megapiksela, 4:3 (640 x 480) Rozmiar fotografii (Tryb filmu) L:

9,2 megapiksela, 16:9 (4032 x 2272) S: 2,1 megapiksela, 16:9 (1920 x 1080) Rozmiar fotografii (Rejestracja fotografii) 2,1 megapiksela, 16:9 (1920 x 1080) Rozmiar fotografii (Tryb DUAL REC) 2,1 megapiksela, 16:9 (1920 x 1080), 9,2 megapiksela, 16:9 (4032 x 2272)

Inne PRZEPŁYWNOŚĆ FILMU (ABR/VBR) AVCHD: PS: około 28 Mb/s FH: około 17 Mb/s FX: około 24 Mb/s HQ: około 9 Mb/s LP: około 5 Mb/s MP4: Około 3 Mb/s XAVC S HD: Około 50 Mb/s

System dźwięku Stereo

Format zapisu Dolby Digital , MPEG-4 AAC-LC

Mikrofon Mikrofon z zoomem

Inne Głośnik monofoniczny

Wewnętrzne źródło światła Brak

Filmowanie przy minimalnym oświetleniu 6 luksów

Zastosowane technologie Kompensacja tylnego oświetlenia

Inne Minimalne oświetlenie: Standardowo: 6 luksów (czas otwarcia migawki 1/25), Tryb słabego oświetlenia (Low Lux): 3 luksy (czas otwarcia migawki 1/25)

Tryby ekspozycji Auto , Fajerwerki , Krajobraz , Plaża , Portret o zmierzchu , Reflektor , Śnieg , Wschód i zachód słońca

Ostrość Automatyczna , Ostrość w pełnym zakresie , System AF z detekcją kontrastu , Tryb manualny

Migawka 1/25-1/12000 , 1/6 – 1/10000

Balans bieli Automatyczny , Pomieszczenie , Zapamiętywany po naciśnięciu

Dodatkowe funkcje Highlight Movie Maker , Aparat fotograficzny , Samowyzwalacz

Zastosowane technologie Dual Rec , Motion Shot Video , Rozpoznawanie twarzy , Wykrywanie uśmiechu

Ekran Clear Photo , Dotykowy , LCD , Regulacja jasności

Przekątna ekranu [cal] 2.7

Wizjer Brak

Rodzaj zasilania Akumulator

Inne Pobór mocy (Ekran LCD): HD: 2,1 W

HDMI TAK

USB TAK

Dodatkowe złącza Wyjście AV

Inne Ładowanie przez interfejs USB

Wysokość [cm] 59.5

Szerokość [cm] 54

Głębokość [cm] 128

Waga [g] 215

Kolor Czarny

Załączone wyposażenie Akumulator , Kabel HDMI , Kabel USB , Oprogramowanie , Zasilacz

Okres gwarancji 24 miesiące

MZR - MAGNETOFON Z RADIEM



Doskonałe brzmienie w niewielkiej obudowie urządzenia CFD-S70. To eleganckie urządzenie łączy radio AM/FM, odtwarzacz kaset magnetofonowych, płyt CD i plików MP3. Funkcja Mega Bass wzbogaca brzmienie, a do tego masz 30 zaprogramowanych stacji radiowych, z których trzy możesz wybierać jednym dotknięciem. Wyłącznik czasowy umożliwia automatyczne wyłączenie urządzenia.

Moc [W] 3.4

System fonii Stereo

Ilość głośników 2

Wyjście słuchawkowe TAK

Zastosowane technologie Mega Bass CD

Rodzaje odtwarzanych płyt CD-Audio , CD-R , CD-RW , MP3-CD

Sposób podawania płyty Od góry

Liczba kieszeni 1

Rodzaj radia Cyfrowe z syntezą PLL

Zakresy AM/FM

Pamięć stacji 30

Inne Automatyczne strojenie

Timer TAK

Zastosowane technologie AUX

Inne Odtwarzanie: programowane, losowe, powtarzanie

Zasilanie Baterie/sieć

Rodzaj baterii 6xR14

Wysokość [mm] 140

Szerokość [mm] 310

Głębokość [mm] 212

Waga [kg] 1.9

Kolor Czarny

Załączone wyposażenie Przewód zasilający

Okres gwarancji 24 miesiące

Miejsce realizacji Autoryzowany serwis producenta

Szczegółowe warunki gwarancji Na stronie producenta/importera

LS – LAMPA STOJĄCA



Elegancka Biała Lampa

Funkcjonalność, stabilność i prostota, tymi cechami powinna odznaczać się każda dobra lampa i tak właśnie jest w przypadku lampy stojącej. Jej prosty design stwarza idealne warunki do pracy biurowej, takiej jak czytanie, pisanie, czy po prostu uczenie się. Lampa posiada klosz w kształcie kuli o wymiarach 37 x 37 x 24 cm. Idealnie elastyczne metalowe części o łącznej długości ok. 150 cm posiadają dwie sprężyny, dzięki którym lampa może być regulowana w dziecinnie łatwy sposób. Reasumując niniejsza wielofunkcyjna lampa wraz z zintegrowanym kablem z włącznikiem jest absolutnym hitem i z pewnością nie pożałujesz jej zakupu.

Szczegóły:

Rodzaj: Lampa podłogowa

Kolor: Biały

Materiał: Metal

Montaż: Częściowo zmontowany

Kształt: Owalny

Oprawa: E27, Max. 40W

Cechy produktu: Wytrzymała i solidna konstrukcja

Wysoka jakość wykonania

Optymalna wydajność energetyczna

Piękne i funkcjonalne

Rozproszone, łagodne światło

Wymiary:

Wysokość: 180 cm

Średnica: 37 cm

Średnica podstawy: 32 cm

Długość kabla: 235 cm

W ofercie: 1 x Lampa stojąca

Żarówka nie jest częścią oferty

Informacje dodatkowe

Lampa nadaje się do źródeł światła o klasie energetycznej: A ++ do E. W skali od A ++ (najbardziej efektywna energetycznie) do E (najmniej efektywna energetycznie). Do lampy nadają się żarówki typu LED, żarówki halogenowe oraz energooszczędne.

D02 – DRABINKA GIMNASTYCZNA DREWNIANA

- pojedyncze 1 pole ćwiczebne szerokość 90 cm
- podwójne 2 pola ćwiczebne szerokość 180 cm

Boki drabin wykonane z drewna iglastego, szczeble z drewna liściastego (buk).
Spełniają wymagania normy EN 12346. Posiadają wymagane certyfikaty.



MJ - MATA JUDO 200x100x4cm



Wypełnienie

Pianka o gęstości 230 kg/m³ wypełniająca materac, stosowana jest przede wszystkim w matach do sportów walki. Wysoki poziom gęstości i wyjątkowe właściwości pochłaniające, gwarantują bezpieczeństwo podczas treningów wszędzie tam, gdzie wykonywane są rzuty oraz pady. Niewielka podatność na odkształcenia zapobiega stałym wgnieceniom.

Materiał

Materac obszyty jest skóropodobnym materiałem, o fakturze trzciny ryżowej. Taki oryginalny wzór wytłoczenia, oprócz nawiązania do pierwszych mat Tatami wykonanych właśnie z trzciny ryżowej, zapewnia większą przyczepność. Materiał ten jest bardzo wytrzymały, a także wodoodporny. Bez obaw można go myć wodą z dodatkiem środków czyszczących.

Zgrzewane narożniki

Materac przeznaczony jest przede wszystkim do sportów walki, więc cała jego budowa musi być szczególnie wytrzymała. Dlatego też narożniki w przeciwieństwie do innych materaców zostały zgrzane. Do produkcji materaca zostały użyte materiały najwyższej jakości, dając gwarancję wieloletniego użytkowania.

Atesty

Materac jest bezpieczny w użytkowaniu, co potwierdza certyfikat bezpieczeństwa nadany przez Instytut Sportu w Warszawie. Ponadto, użyte do produkcji materiały nie wpływają negatywnie na zdrowie i środowisko, a atest higieniczny nadany przez Akademię Medyczną w Gdańsku jest tego potwierdzeniem. Maty posiadają wszystkie certyfikaty i atesty umożliwiające wykorzystywanie ich na międzynarodowych imprezach sportowych.

KOLORY :NIEBIESKI I ŻÓŁTY

MATERACE GIMNASTYCZNE

200x120x5 cm



Opis przedmiotu:

Wysokiej jakości materac gimnastyczny, świetnie sprawdzający się przy rehabilitacji, gimnastyce, masażu, sztukach walki czy zabawie.

Materiał, z którego wykonany jest pokrowiec posiada atesty higieniczne.

Spód materaca stanowi chropowata struktura antypoślizgowa.

Praktyczny, wytrzymały, łatwy w transporcie. Pokrowiec nieprzemakalny, łatwo się czyści.

Dodatkowe informacje:

Wymiar: 200x120x5cm

Materiał: Plawil + Antypoślizg

Pianka: Twarda R-90

MATERAC GIMNASTYCZNY MAŁY x 20



Materac gimnastyczny to wyrób wykonany z miękkiej pianki. Został pokryty trwałą skórą syntetyczną, bardzo łatwą do utrzymania w czystości. Materac polecany jest do grupowych i indywidualnych ćwiczeń w szkołach, zajęciach korekcyjnych lub zajęciach fitness podczas zabaw dydaktycznych i sportowych. Swoją kolorystyką zachęca do aktywności ruchowej. Materace nie zawierają uczulających ftalanów.

Materac gimnastyczny produkowany jest w różnych rozmiarach:
kod produktu: 056 wym. 180 x 60 x 10 cm,





PF1 – PUFY x 12



- szare x 6
- zielone x 4
- pomarańczowe x 3

KP - KSZTAŁTKI PIANKOWE



Kształt (kolor losowy)							
Ilość	4	3	2	1	3	1	1
Wymiar (cm)	30x30x30 Kostka	Śr. 30x30 Mały walec	30x30x30 Trójkąt	Śr. 30x60 Duży walec	30x60x60 Konik	15x30x60 Półwalek	15x30x90 Belka

Pianka pokryta jest wytrzymałą pod względem mechanicznym tkaniną. Tkanina jest łatwa w utrzymaniu czystości – wystarczy przetrzeć wilgotną ściereczką. Zamek w każdym klocku wszywany jest w ściankę klocka, a nie w jego krawędź. Dzięki temu rozwiązaniu tkanina przy zamku idealnie przylega, nie podwija się jak to ma często miejsce w przypadku zamków wszywanych w krawędź. Dodatkowo zamek wszyty jest ząbkami do środka – nie ma możliwości zaczepienia. Całość zszyta bardzo wytrzymałymi nićmi.

Tkanina wolna od ftalanów. Posiada atest higieniczny Państwowego Zakładu Higieny – Narodowego Instytutu Zdrowia Publicznego. Parametry wytrzymałościowe potwierdzone atestem wydanym przez Zakład Badań i Wdrożeń Przemysłu Meblarskiego.

Kolory: niebieski, miętowy, kremowy, srebrny

KSZTAŁTKI PIANKOWE II ZESTAW



Kolorowa kostka o wymiarach: 90 x 90 x 90 cm składa się z 7 piankowych kształtek pokrytych łatwo zmywalnym skadenem. Złożenie kostki wymaga logicznego myślenia, komunikowania, współdziałania oraz współpracy w grupie.

RH 2 – REGAŁ METALOWY



Wysokość:	200 cm
Szerokość:	150 cm
Głębokość:	50 cm
Ilość półek:	5
Nośność półki:	500 kg
Wykończenie:	ocynk
Rodzaj półki:	plyta MDF
Sposób montażu:	skręcany
Grubość nogi:	2 mm
Grubość blachy półki:	2 mm

Regał magazynowy 200x150x50 5P 2500 kg

Lider wśród regałów przeznaczonych do przechowywania naprawdę ciężkich przedmiotów i towarów. Posiada dokładnie przemyślaną konstrukcję, która umożliwia wykorzystanie go w miejscach takich jak duże hurtownie budowlane, warsztaty specjalizujące się w serwisach pojazdów i maszyn, sklepy metalowe, a także centra logistyczne. Posiada **konstrukcję wykonaną z ocynkowanej blachy o grubości 2 mm**. Jego nogi połączone są ze sobą **stalowymi kątownikami** za pomocą trwałych **śrub zamkowych**. Ten właśnie śrubowy system mocowania wykorzystany został także w konstrukcji półek. Półki z kolei wykonano z wytrzymałej i dbale wykończonej **plyty MDF**, która została wzmocniona od spodu **stalowymi poprzeczkami**. Taka budowa umożliwia przechowywanie nawet **500 kg** na każdej półce. To zdecydowanie najwyższa jakość połączona z ogromną funkcjonalnością w dziedzinie składowania i magazynowania. Z pewnością nie rozczaruje nawet najbardziej wymagających użytkowników.

RS 2 REGAŁ METALOWY



Wysokość:	180 cm
Szerokość:	120 cm
Głębokość:	45 cm
Ilość półek:	5
Nośność półki:	300 kg
Wykończenie:	ocynk
Rodzaj półki:	plyta MDF
Sposób montażu:	wciskany
Grubość nogi:	1,5 mm
Grubość blachy półki:	0,8 mm

R07 - REGAŁ NA PIŁKI PRZEJEZDNY

140x140x40 cm



Funkcjonalny, przejezdny stojak na piłki wszelkiego typu.

- Wykonany z malowanych proszkowo metalowych rurek.
- Wymiary 140 x 140 x 40 cm.
- Regulowane w poziomie półki pozwalają na dostosowanie szerokości do każdego rodzaju piłek.
- Wyposażony w obrotowe kółka.

RO3 - WÓZEK NA PIŁKI ZAMYKANY

70x70x70 cm



Solidny i funkcjonalny wózek na piłki.

- Wymiary: 100 x 70 x 70 cm.
- Wykonany z malowanych proszkowo metalowych rurek.
- Zamykany na klucz.
- Wyposażony w rolki obrotowe.

WZ03 - WÓZEK NA MATERACE



Wózek na materace gimnastyczne.

Ułatwia transport i magazynowanie materaców. Pozwala na załadunek 10 sztuk materaców gimnastycznych o grubości 10 cm.

- Wózek wykonany z profili stalowych
- Wymiary powierzchni transportowej: 100 x 200 cm
- Malowany lakierem proszkowym
- Wyposażony w kółka obrotowe
- Maksymalne obciążenie wózka: 250 kg
- Wózek posiada certyfikat zgodności z Polską Normą

SZ03 - SZAFKA NA SPRZĘT SPORTOWY



Szafka na sprzęt sportowy, wykonana z blachy, malowana farbą proszkową. Wyposażenie: 4 półki regulowane co 15 mm, drążek + 4 haczyki. Drzwi uchylne pełne, zamykane zamkiem z 3- punktowym ryglowaniem. Dostępne w kolorach RAL beżowy (1015), granatowy (5010), szary (7035). Wymiary: 2000/1000/500mm (wys. x szer. x gł.).

SPRZĘT SPORTOWY DROBNY



Woreczek gimnastyczny, szkolny to wyjątkowa pomoc w czasie **zabaw animacyjnych, dydaktycznych i zajęć korekcyjno-ruchowych.**

Stanowi ważny element wyposażenia **każdej placówki dydaktycznej, gimnastycznej i zabawowej.** Doskonale pasuje do **gier i ćwiczeń z chustą animacyjną, zabaw animacyjnych i gimnastyczno-tanecznych.**

Dostępne w **siedmiu kolorach:** zielony, żółty, pomarańczowy, czerwony, fioletowy, niebieski, różowy. **Bezpieczne, lekkie, wykonane z miękkiej, przyjemnej w dotyku i wytrzymałej tkaniny w wyrazistych kolorach.**

Wypełnione granulkami polipropylenowymi. Można go prać.

Cechy produktu:

Wymiary: 10 cm x 12 cm

Waga: 100 g

Kolor: żółty

Cena: za 1 sztukę

Produkt idealny dla dzieci, także do wykorzystania przez animatorów zabawy i czasu wolnego w trakcie zabaw z chustą animacyjną.



Pałeczka sztafetowa 30 cm

Przeznaczenie: do biegów sztafetowych.

Pałeczki pakowane są w komplety po 8 sztuk.

Wymiary:

- długość: 30 cm
- średnica: 4 cm

Materiał: tworzywo sztuczne

Kolory: mix kolor

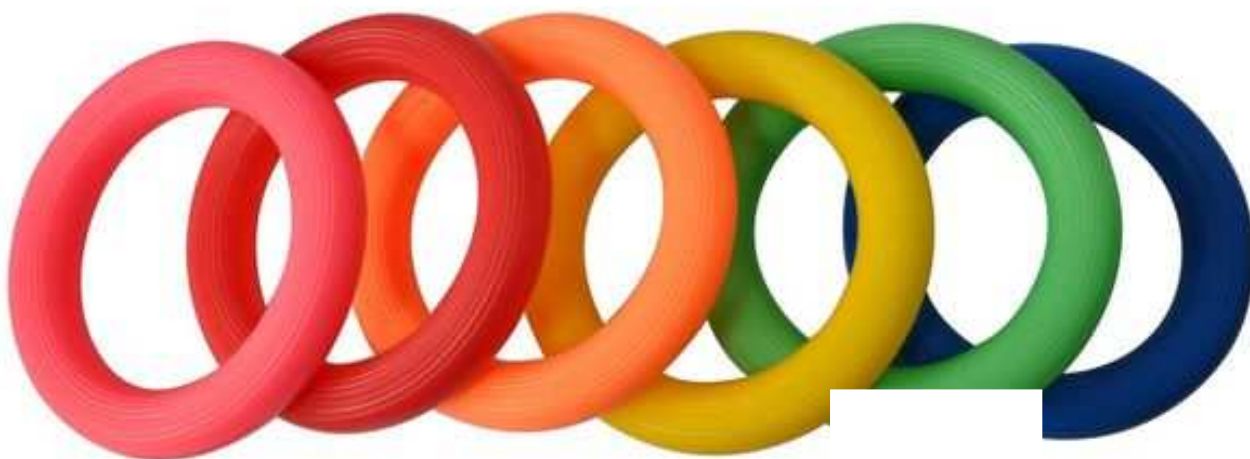

Opis:

- średnica 170 mm
- waga: ok. 150 g
- jest stabilne w locie
- mix kolorów - kolor uzależniony od dostawy



Przedmiotem aukcji są **szarfy gimnastyczne** wykonane z taśmy rypsowej (strukturą przypomina taśmę parcianą ale nie jest tak sztywna) o wymiarach:

- szerokość 4 cm

- długość 60 cm (obwód 120cm)

w 4 ładnych, intensywnych kolorach: **czerwonym, niebieskim, zielonym i żółtym.**

STT1 - STÓŁ DO TENISA STOŁOWEGO



Stół do tenisa

Stabilny, funkcjonalny i praktyczny stół do tenisa stołowego, certyfikowany przez Instytut Sportu.

Wysokiej jakości blat gwarantuje dobre odbicie.

Łatwość transportu, dzięki dużym łożyskowanym kółkom z oponkami i hamulcem.

Komfort składania i rozkładania stołu zapewnia dobrze dopracowany mechanizm oraz specjalne zabezpieczenie złożonego i rozłożonego stołu.

Istnieje możliwość ustawienia stołu w formie ścianki treningowej.

W komplecie:

- siatka mocowana na szybki klips
- kieszeń na rakiety i piłeczki

PRZEZNACZENIE

Stół do gry w pomieszczeniach.

PARAMETRY TECHNICZNE

Wymiary: 2740x1525x760 mm

Profil nóg: 25x25 mm

Średnica kółek: 75 mm

Waga: 73 kg

AKCESORIA DO TENISA STOŁOWEGO



- Zestaw 2 rakietek do tenisa stołowego ze specjalną wysokowydajnościową powłoką dostępny również w wersji z 3 piłeczkami treningowymi (1 STAR / 40mm)
- Drewno z MULTI PLYWOOD - okleina 5-warstwowa dla maksymalnego wyczucia piłeczki i szybkości
- Zatwierdzona przez ITTF powłoka wewnętrzna z wypustkami, czerwona / czarna, Obicie: "COACH" Grubość gąbki 1,5 mm, Szybkość: 50%, Rotacja: 40%, Kontrola: 90%
- Wklęsły uchwyt ERGO GRIP umożliwia bezbłędne operowanie raketką
- Poziom A: Maksymalna kontrola, dobre właściwości gry dla początkujących oraz graczy w każdym wieku

ROZSTAWIANA SIATKA DO BABINGTONA

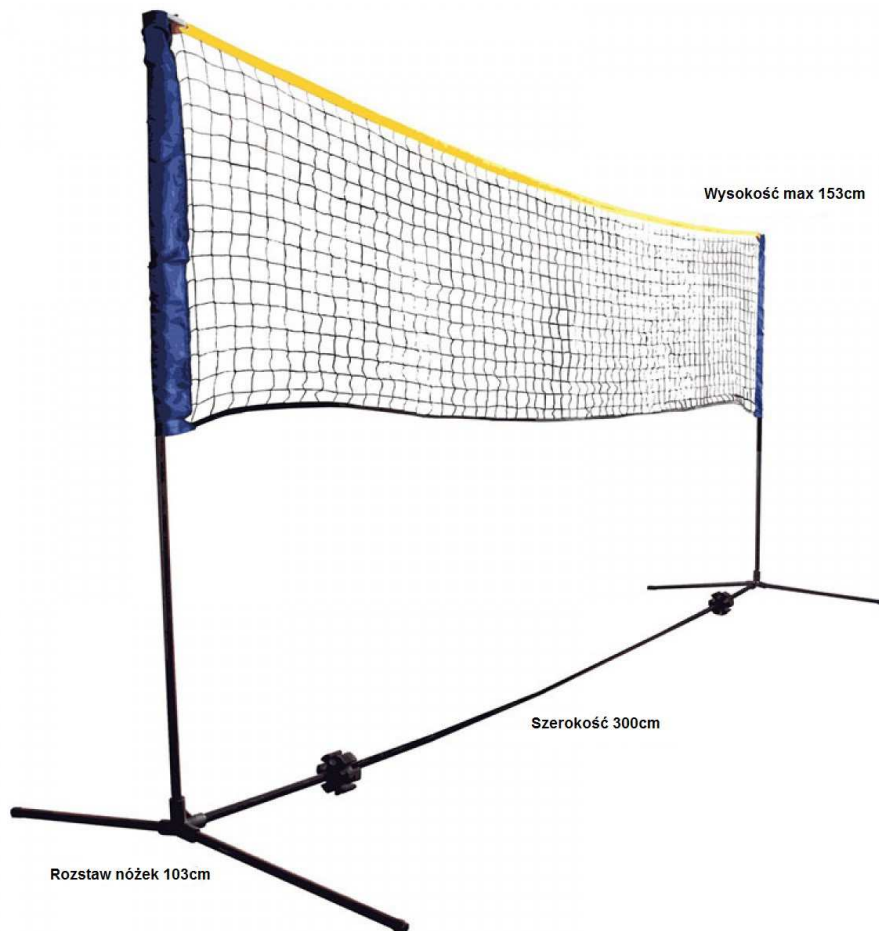

Kompletny zestaw do badmintonu/ siatkówki plażowej.
Idealny do rozłożenia na plaży lub w ogrodku.

Może być wykorzystany również do rekreacyjnego uprawiania sportu typu tenis, badminton, siatkówka lub ringo.
Wolnostojąca, niewymagająca przytwierdzenia do podłoża konstrukcja pozwala na użytkowanie również wewnątrz.
Wysokość siatki regulowana w zakresie od 0,75 do 1,53 m, szerokość 3 m.

ZESTAW REKREACYJNY DO BADMINTONA PRZENOŚNY



Dane techniczne:

- lekka i wytrzymała aluminiowa rakieta, tylko 180 g
- długość rakiety: 59 cm, wymiary główki: 21 x 34 cm
- szybkie lotki - 5 szt
- zestaw idealny do gry na zewnątrz jak i w hali
- wytrzymały nylonowy naciąg rakiety 16 kg
- gra w "szybki badminton" to idealny trening szybkości i zwinności
- można grać na bardzo małej przestrzeni, nawet w odległości 3 m

SŁUPKI DO SIATKÓWKI, PROFIL ALUMINIOWY OWALNY



Słupki aluminiowe wykonane ze specjalnego profilu aluminiowego, mocowane w tulejach osadzonych w podłożu boiska.

Podstawowe informacje:

- Słupki wykonane z profilu aluminiowego o wymiarach 76 x 114 mm
- Urządzenie naciągowe w całości umieszczone na szynie jezdnej, na zewnątrz profilu
- Płynna regulacja wysokości siatki w zakresie 106-250 mm - (uniwersalne wykorzystanie zestawu: siatkówka, tenis, badminton)
- Siatka mocowana do słupa w 4 punktach
- Nie wymagają odciągów od podłoża
- Śruba naciągu siatki osłonięta profilem aluminiowym

W skład kompletu słupków wchodzi dodatkowo:

- Urządzenie naciągowe, zewnętrzne z zastosowaniem osłoniętej śruby trapezowej i haka zaczepowego
- Haki zaczepowe zamocowane na przeciwnym słupku (przesuwne)

Przeznaczenie:

- Zestaw przeznaczony jest na boisko główne w salach sportowych o szerokości powyżej 12 m. oraz na boiska treningowe na salach o długości powyżej 24 m. Słupki można również użytkować na boiskach zewnętrznych.

SIATKA DO SIATKÓWKI



Siatka turniejowa do siatkówki.

- Bezwęzłowa z polipropylenu doskonałej jakości
- Spełnia wymogi zawodów na szczeblu ligowym
- Posiada górną taśmę szerokości 7 cm, dolną o szerokości 5 cm
- Boki wzmocnione włóknem szklanym
- 4 punkty mocowania
- Stalowa, elastyczna linka napinająca zapewniają długi czas eksploatacji
- Grubość sznurka 3 mm
- Kolor: czarny

BRAMKI DO PIŁKI RĘCZNEJ



Profesjonalne bramki do piłki ręcznej, aluminiowe, wykonane i znakowane zgodnie z normą IHF.

Podstawowe informacje:

- Wymiary bramki w świetle 200 x 300 cm
- Rama główna wykonana z profilu aluminiowego 80x80 mm, spawana w całości, co gwarantuje wysoką trwałość i sztywność bramki
- Łuki składane (**lub stałe - do wyboru**) wykonane z rury stalowej 35 mm
- Wszystkie stalowe elementy zabezpieczone przed wpływem czynników atmosferycznych przez cynkowanie ogniowe
- Składana konstrukcja łuków umożliwia łatwy montaż i demontaż oraz magazynowanie bramek
- Brzeg siatki ukryty wewnątrz profili łuków, zapinany za pomocą tworzywowch klipsów
- Certyfikat bezpieczeństwa "B", certyfikat "PN" (Polska Norma)

Montaż bramki:

- **Obiekty zamknięte (hale i sale sportowe):** mocowanie do podłoża hali następuje przez przykręcenie w dolnej części łuku śrubami mocującymi do uchwyty zamocowanych na stałe w posadzce (cztery punkty mocowania na jedną bramkę). Elementy montażowe - **marki talerzykowe**

ODSKOCZANIA GIMNASTYCZNA



Odkocznia gimnastyczna wyczynowa, turniejowa.

- Wymiary blatu: 1210x600 mm
- Wysokość czoła odskoczni: 210 mm
- Wykonana jest ze specjalnie profilowanej sklejki
- Pokryta wykładziną dywanopodobną
- Odkocznia wyposażona dodatkowo w dwie stalowe sprężyny stożkowe, zwiększające szybkość i energię wybicia

KOZIOŁ GIMNASTYCZNY



Kozioł gimnastyczny pokryty skórą syntetyczną, przeznaczony do ogólnorozwojowych ćwiczeń gimnastycznych.

- **Korpus kozła gimnastycznego** wykonany jest z drewna klejonego pokrytego otuliną elastyczną i skórą syntetyczną
- Wymiary korpusu (dł. x szer.): 60,5 x 35 cm
- Podstawa urządzenia wykonana z cynkowanych profili stalowych, malowanych proszkowo
- Nogi podstawy zaopatrzone są w antypoślizgowe, niebrudzące stopki wykonane z tworzywa
- Dwie nogi wyposażone w kółka ułatwiają przemieszczanie
- **Kozioł gimnastyczny** posiada regulację wysokości między 90 do 140 cm, skokowo - co 5 cm
- Kozioł spełnia wymogi norm PN-EN 12196:2005 oraz 913:2008

STOJAK DO SKOKU WZWYŻ



Stojak do skoku wzwyż, aluminiowy, teleskopowy. Wersja SUPER.

- Wysokość od 115 cm do 265 cm
- Certyfikat IAAF nr E-99-0158
- Przeznaczony na zawody na szczeblu krajowym i międzynarodowym
- Łatwa do przemieszczania oryginalna teleskopowa konstrukcja, która zajmuje mało miejsca podczas przechowywania i transportu
- Trwałe i odporne na warunki atmosferyczne specjalne profile aluminiowe, anodowane na kolor srebrny
- Stalowa podstawa w kształcie litery „T” lakierowana proszkowo, wyposażona w kółka znacznie ułatwiające przemieszczanie stojaka
- Miarka umieszczona w specjalnym zagłębieniu w profilu aluminiowym, co zabezpiecza ją przed uszkodzeniem wskutek np. otarcia czy przypadkowego wywrócenia stojaka
- Zaawansowany, samoblokujący mechanizm podnoszenia i opuszczania wsporników poprzeczki za pomocą korbki, dający możliwość komfortowej obsługi i precyzyjnej regulacji wysokości
- 2 wsporniki do położenia poprzeczki – jeden zgodny ze wskazaniami strzałki, drugi zamocowany o 50 cm niżej – dla uniknięcia przesuwania wspornika na większe odległości

POPRZECZKA DO SKOKU WZWYŻ



Treningowa poprzeczka do skoku wzwyż.

- Poprzeczka wykonana z włókna szklanego
- Końcówki wykonane z gumy
- Długość 4 metry
- Kolor biały
- Świadectwo PZLA nr rej. 04/2005

MATERAC DO ZESKOKU Z KOŁDERKĄ

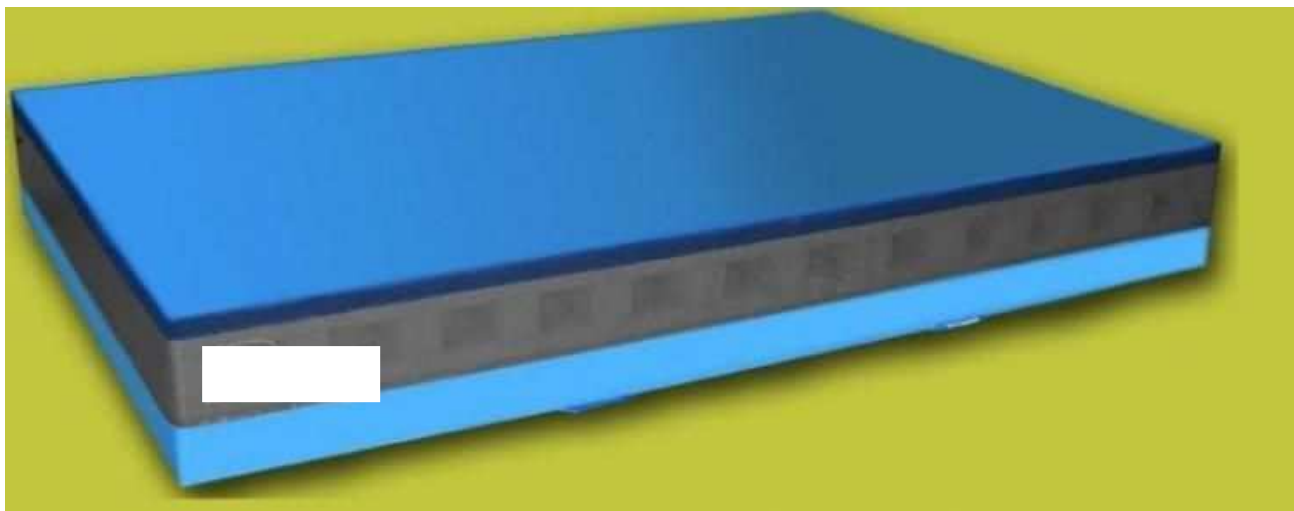

Materac zeskokowy 400x300x45 z kołderką kolcoodporną wykonany jest z bardzo wytrzymałego materiału PCV, na wszystkich bokach zeskoku znajdują się siatkowe odpowietrzenia wkładu zeskoku które eliminują efekt "Balonu". Spód materaca zeskokowego wykonany jest z materiału antypoślizgowego PCV. Wkład zeskoku jest wykonany metodą tunelową zapewniającą swobodną cyrkulację powietrza oraz doskonałą amortyzację. **Materac zeskokowy 400x300x45 z kołderką kolcoodporną** posiada dodatkowe uchwyty ułatwiające transport. Do tego modelu dodano kołderkę zabezpieczającą oraz kolcoodporną. Powyższe materace posiadają Certyfikat Bezpieczeństwa "B".

PIŁKI DO SIATKÓWKI



SKŁAD

DĘTKA

70.00% Kauczuk naturalny (NR), 30.00% Kauczuk butadienowy (BR)

WARSTWA ZEWNĘTRZNA

100.00% Poliuretan

CZĘŚĆ WEWNĘTRZNA - MATERIAŁ GŁÓWNY

67.00% Poliester, 33.00% Nylon

ZALECENIA DOT. KONSERWACJI Zwilżyć igłę.

OGRANICZENIA W UŻYTKOWANIU Nie używać na boiskach zewnętrznych na szorstkich nawierzchniach

PIŁKI DO KOSZYKÓWKI



Piłka do koszykówki

- Materiał: PU Korea.
- Piłki Meteor Professional przeznaczone są do gry na różnej nawierzchni.
- Doskonale sprawdzą się zarówno podczas treningu, jak i zawodów. Polecane dla szkół.
- Charakterystycznymi cechami piłek Professional są żywotność i bardzo dobra chwytność.
- Rozmiar 6.

PIŁKI DO PIŁKI NOŻNEJ



PIŁKI RĘCZNE



Piłka do piłki ręcznej

- Wykonana z tworzywa syntetycznego wysokiej jakości
- Doskonała do treningu i rozgrywek amatorskich
- Nowoczesny design korzystnie wpływa na widoczność piłki podczas meczu
- Waga: 430 g

PIŁKA LEKARSKA 3 KG



Tworzywo skóra syntetycznaŚrednica35 cmWaga3 kgInne

- oznaczenie wagi
- kolor uzależniony od wagi

DMUCHANA PIŁKA



Dwukolorowa piłka plażowa wykonana z wytrzymałego tworzywa PVC, dostosowana do norm unijnych. Długość panelu: 21,5 cm.

S01 - SKRZYŃNIA GIMNASTYCZNA



Informacje techniczne:

- Segmenty skrzyni wykonane ze sklejkli liściastej 18 mm, narożniki i czopy z twardego drewna.
- Wysoką sztywność każdego segmentu zapewnia łączenie poszczególnych jego elementów poprzez klejenie i skręcanie, a stabilność całej skrzyni zapewniają pasowane czopy.
- Górny segment skrzyni posiada poduszkę z pianką poliuretanową pokrytą skórą sztuczną.
- Czoła skrzyń mają dwa otwory do zawieszenia na skrzyni innego przyrządu gimnastycznego o szerokości do 270 mm, np. ławki gimnastycznej.
- Dolny segment ma cztery antypoślizgowe stopki.
- Skrzynia jest wyposażona w wózek transportowy, który jest zamontowany w dolnym segmencie.
- Wymiary skrzyni - segment dolny: wys: 1100 mm, dł: 1340 mm, szer: 750 mm.
- Wymiary poduszki: gr: 60 mm, dł: 1400 mm, szer: 400 mm.

KTG1 - KOTARA GRODZĄCA Z NAPĘDEM ELEKTRYCZNYM



Kotara grodząca składająca się z siatki osłonowej bezwęzłowej, wykonanej z polipropylenu.

Grubość splotu 2,3mm 3,0mm, 4,0mm 4,75mm

oczko 12x12 cm; 10x10cm; 4,5x4,5cm

Kolory: zielony, biały, czarny, niebieski.

oraz tkaniny ograniczającej widoczność.

Kolor niebieski, jasno-zielony, ciemno-zielony 200g/m²

SIATKI ZABEZPIEZAJĄCE OKNA

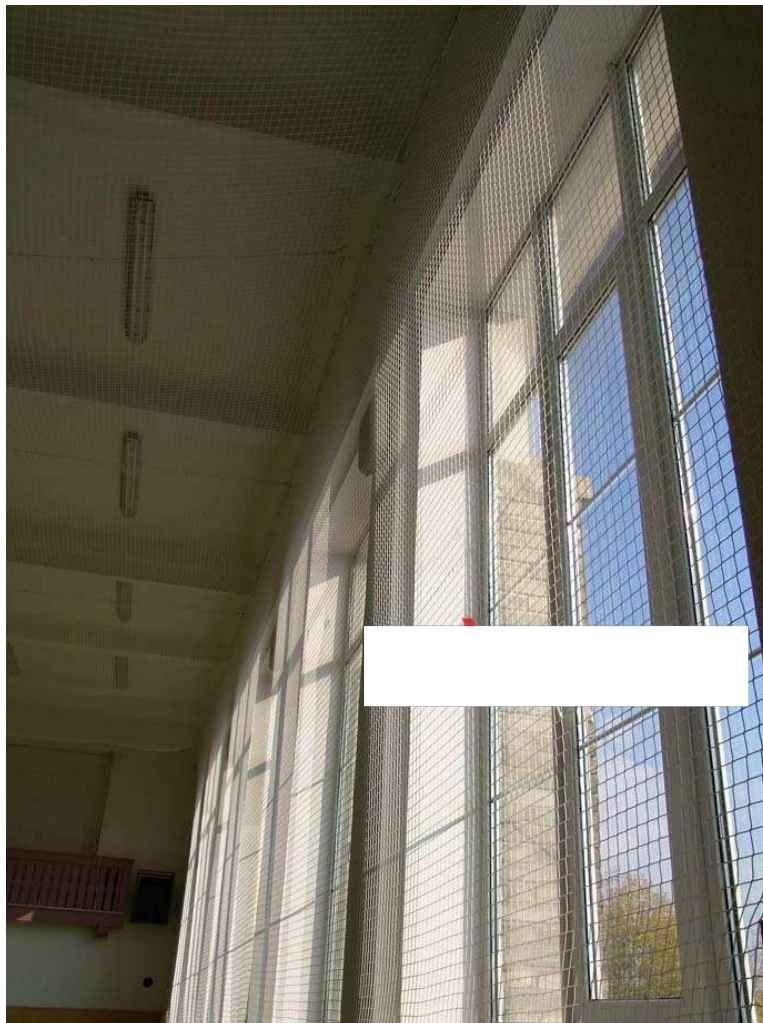

Siatka ochronna 5x5 cm

Siatka osłonowa do ochrony

Siatka do przeznaczenia lekkich zabezpieczeń i ochrony. Siatka sznurkowa o zastosowaniu osłonowych i ochronnych.

Wymiary i parametry

Długość siatki: dowolna

Wysokość siatki: dowolna

Wielkość oczka: 50 mm

Grubość siatki: 2, 3, 4, 5 mm

kolor: czarny, zielony, niebieski, żółty, biały, beżowy, szary, popielaty

RLW1, RLW2- ROLETY WIELKOGABARYTOWE



Produkt: Roleta fasadowa

Kolor: Biały RAL 9003

Tkanina: tkanina niepalna

Roleta- markiza, z napędem elektrycznym RTS 10/12 plus pilot, tkaniną z atestem , niepalna B1, gramatura 400 g/m2, do wyboru. Kolor konstrukcji biały RAL 9010. Konstrukcja wykonana na podzespołach markizowych typ Eolie z rurą nawojową fi 100 . Tkanina po przystąpieniu do dolnej części zawsze przystania rurą nawojową. Tkanina zszywana z brytów o szerokości 1,2 m. Wymiary 560 x 595 cm

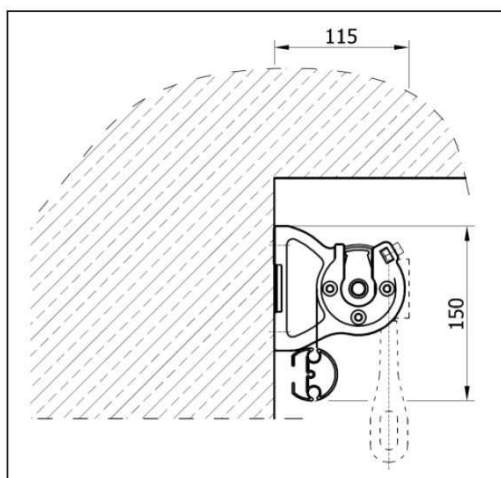

Montaż ścienny - wsporniki standardowe 936XL

RLW3 – ROLETA OKIENNA W KASECIE



Roleta składa się z zabudowanego wałka nawijającego roletę i bocznych prowadnic.

Listwy boczne (prowadnice) przyklejane do listew przyszybowych za pomocą specjalnej dwustronnej taśmy piankowej. Górna kasetka jest dodatkowo przykręcana za pomocą cieniutkich wkrętów wkręcanych również do listew przyszybowych.

Wyposażone są w wygodny system samohamowny powodujący zatrzymywanie się rolety na dowolnej wysokości bez konieczności wczepiania łańcuszka w zaczepy.

Kolor: jasno szary

MATA DO ĆWICZEŃ JOGA

170x60x0,5cm



Mata do jogi wykonana z mieszanki gumy i z PVC. Łatwa w utrzymaniu czystości, bardzo wytrzymała i solidna, a do tego w pełni antypoślizgowa. Dzięki metalowym oczkom, możemy bez problemu powiesić ją na wieszaku.

Mata do ćwiczeń

120x60x1,5 cm



- Lekki i miękki trwały materiał
- Długość: 120 cm
- Szerokość: 60 cm
- Grubość: 15 mm
- Metalowe oczka do zawieszenia na wieszaku
- Antypoślizgowa powierzchnia
- Nie wchłania wilgoci i kurzu
- Właściwości antybakteryjne
- Odporność na odkształcenia

HANTLE WINYLOWO-METALOWE



Hantle winylowe zostały zaprojektowane z myślą o kobietach. Stanowią urozmaicenie strefy fitness, strefy kobiet i strefy wolnych ciężarów. Nadają się do rozgrzewki i lekkiego treningu. Hantle zostały w całości pokryte łatwym do czyszczenia winylem. Dzięki zastosowaniu miękkiego materiału ćwiczenia z ich użyciem ograniczają ryzyko kontuzji. Uchwyt został zaprojektowany tak, by idealnie leżał w niewielkich dłoniach. W połączeniu z bieżnią Air Walker stanowią znakomity zestaw.

PIŁKA GIMNASTYCZNA 65 cm



Piłka gimnastyczna została stworzona z myślą o najwyższej funkcjonalności i bezpieczeństwie ćwiczącego.

Zastosowana w piłce technologia Anti-Burst sprawia, że nawet w przypadku, w którym piłka napotka na ostrą krawędź prowadzącą do przebicia, powietrze z piłki zacznie uchodzić w sposób kontrolowany, chroniąc użytkownika przed urazem.

Piłka gimnastyczna charakteryzuje się również większą gęstością, wpływającą na dłuższą żywotność piłki i utrzymanie jej w świetnym stanie wizualnym.

SKAKANKA SKÓRZANA 300cm



Specyfikacja:

- Długość rączki: 13 cm
- Długość linki: 270 cm
- Plastikowe, pokryte pianką uchwyty
- Skórzana linka
- Łożyska w uchwytach
- Dodatkowe obciążenie: 2 x 125 g

HULA-HOP 65 cm

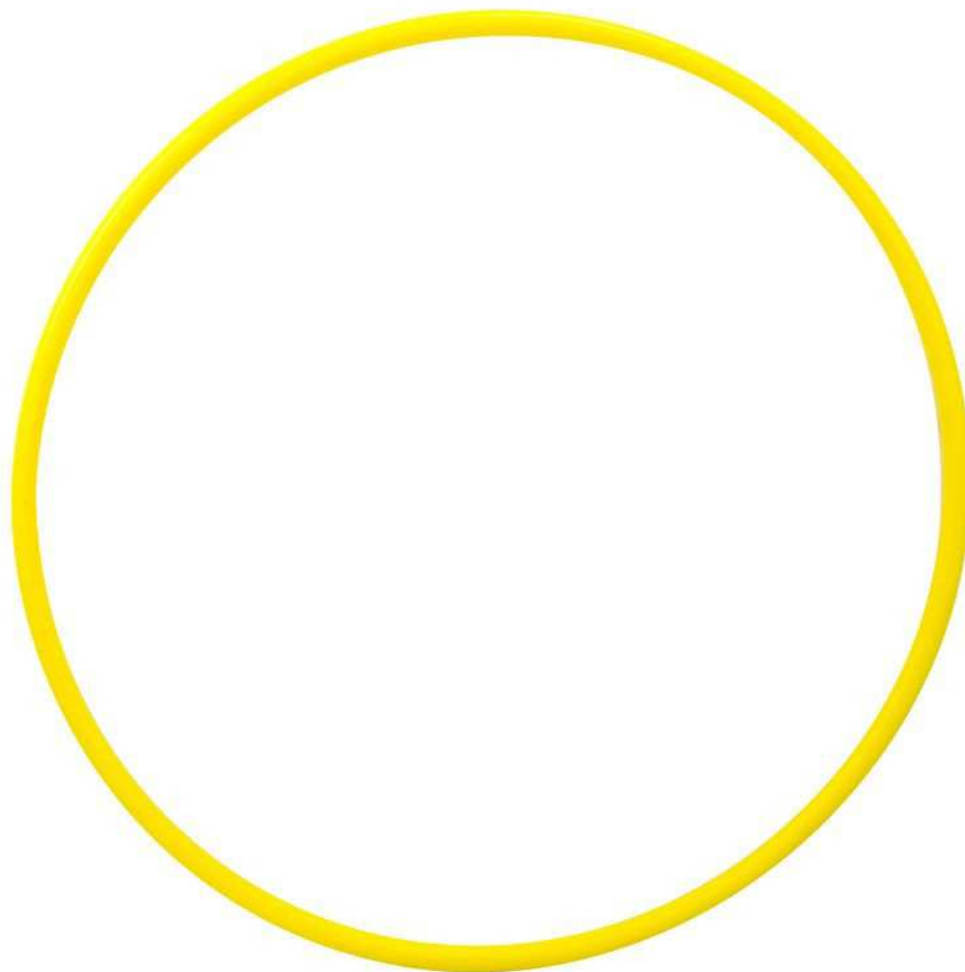

MOCNE STRONY

LEKKOŚĆ Bardzo lekka rurka PCV o średnicy 20 mm.
Waga obręczy: około 235 g.

SOLIDNOŚĆ Wytrzymały na zużycie wysokiej gęstości plastik.

CHARAKTERYSTYKA PRODUKTU

KOLOR

żółty lub fioletowy

ROZMIARY:

65 cm

STEP DO AEROBIKU



- Wymiary: 98 x 38,5 x 15 cm
- Waga: 7 kg
- Maksymalna waga użytkownika: 110 kg
- 3-stopniowa regulacja wysokości stepu: 15/20/25 cm
- Platforma pokryta antypoślizgową powłoką o wymiarach 90 x 35 cm
- Antypoślizgowe podkładki

R05 - STOJAK NA HANTLE



Stojak przeznaczony na 50-60 par hantli winylowych. Liczba może się zmieniać w zależności od przechowywanej wagi hantli. Specjalne półki z tworzywa ABS są trwałe, ergonomiczne i łatwe w utrzymaniu czystości. Brak metalowych elementów oraz ostrych kątów znacząco wydłuża żywotność przechowywanych hantli.

WZ01 - WIESZAK NA MATY



Praktyczny, wygodny i ergonomiczny uchwyt mocowany do ściany, umożliwiający zawieszenie mat. Pomaga uzyskać wolną przestrzeń i zachować porządek na sali.

Ł05 - ŁAWKA SYMETRYZUJĄCA



Wielofunkcyjne urządzenie gimnastyczne umożliwiające ćwiczenia ogólnorozwojowe i korekcyjne. Specjalne zaczepy umożliwiają mocowanie ławeczki na drabince pod dowolnym kątem w zakresie od 0 do 90 stopni, umożliwiając odpowiednie obciążenie ćwiczącego.

Stosownie dobrane ćwiczenia wzmacniają mięśnie obręczy barkowej, grzbietu, brzucha i kończyn. Konstrukcja ławeczki umożliwia zdjęcie jednej części tapicerowanej i wykonanie ćwiczeń przy pomocy wózka, posiadającego kółeczka i możliwość poruszania się po prowadnicach ramy w całym zakresie długości ławeczki.

Dane techniczne:

długość: 180 cm

wysokość: 30 cm

szerokość: 16 cm

waga: 20 kg

PRZYRZĄD DO WZMACNIANIA MIĘŚNI GRZBIETU



Kształtuje siłę mięśni grzbietu i pośladków. Umożliwia rozciąganie odcinka lędźwiowo-krzyżowego. Umożliwia ocenę siłowej wytrzymałości mięśni grzbietu i pośladków.

PRODUCENT SPRZĘTU DO KOREKCJI WAD POSTAWY OPOLE, KOREKCJA WAD POSTAWY OPOLE

Wymiary:

- długość - 1030 mm
- wysokość - 710 mm
- szerokość - 720 mm
- waga - 10 kg

MATA SENSORYCZNA

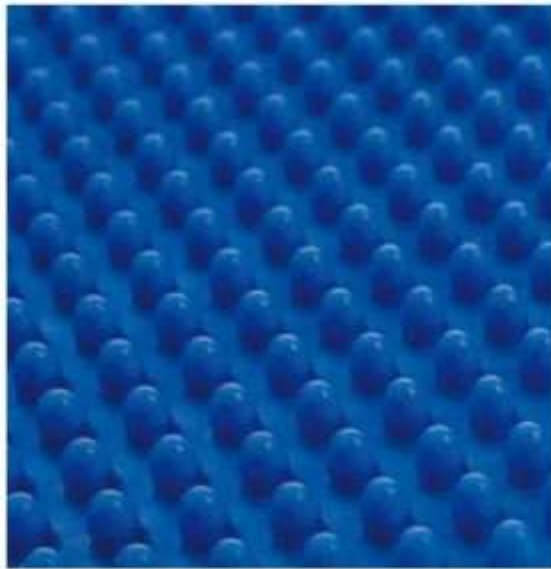

Duża mata z kolcami do stymulacji układu dotykowego

Wymiary 120x60cm

PIŁKI MIEKKIE 25cm



Piłki produkowane z wysokiej jakości miękkiego PVC o strukturze nieślizgającej się w dłoni. Cechuje je elastyczność i wytrzymałość, wytrzymują nacisk dynamiczny do 100 kg. Wykorzystywana w rehabilitacji i treningu ogólnorozwojowym. Znajduje zastosowanie w zajęciach typu Pilates, joga, „zdrowy kręgosłup”. Odpowiednio dobrane i wykonane ćwiczenia z piłką Softgym wzmacniają mięśnie głębokie, poprawiają zmysł propriocepcji i równowagi, koncentrację i koordynację ruchową. Istnieje możliwość regulacji powietrza wedle potrzeb ćwiczącego.

Istnieje możliwość wykorzystania piłki do zajęć ruchowych w wodzie.

Średnica: 25cm
100kg nacisku

DYSKI SENSORYCZNE – DUŻY ZESTAW



Zestaw sensorycznych dysków, które pobudzają i rozwijają zmysł dotyku zarówno dołni jak i stóp. Podczas zabaw, w tym samym czasie, rozwija się zdolność do opisywania wrażeń zmysłowych. Tarcze dotykowe wykonane z miłej w dotyku gumy syntetycznej, zawierają różne struktury dotykowe, każda z własnym kolorem. Każdą ze struktur dotykowych można znaleźć na dużej płytce do ustawiania na podłodze jak i na małej płytce, którą dziecko będzie w stanie utrzymać w swojej dłoni. Jeśli chodzi o gry, dyski oferują niezliczone możliwości, począwszy od podstawowej czyli wykrywania struktur dotykowych np. na zasadzie memo. Maksymalne obciążenie 100 kg.

TRENER RÓWNOWAGI



Trener równowagi to przyrząd do treningu sportowego, terapii i rehabilitacji mający podobne zastosowanie jak Bosu. Oba te przyrządy różnią się od siebie średnicą i wysokością oraz faktem, że gumowa kopała nie jest w tym modelu zintegrowana z plastikową podstawą jak w Bosu.

Możliwość pompowania przyrządu pozwala na dopasowania twardości do potrzeb ćwiczącego.

Wymiary: wysokość - 25 cm, średnica 40cm.
Kolor kopały zielony. Kolor podstawy szary.
Maksymalny nacisk dynamiczny : 200kg

TOR RÓWNOWAŻNY

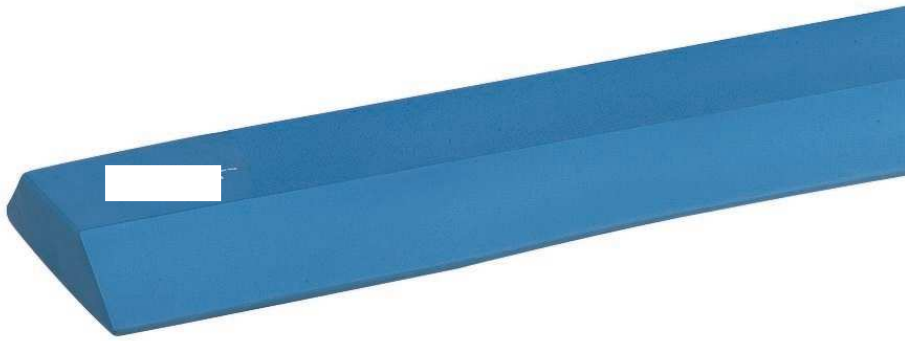

Balance Beam to doskonały przyrząd do treningu równoważnego. Został wykonany ze specjalnej, miękkiej pianki stanowiącej niestabilne podłoże. Jest jednocześnie wytrzymały i odporny na zniekształcenia.

Mimowolnie angażuje mięśnie odpowiedzialne za utrzymanie postawy. Doskonale spisuje się w treningu równoważnym, proprioceptywnym, koordynacyjnym, ale także w ćwiczeniach typu Pilates czy joga. Jest tak skonstruowana, aby osoby początkujące mogły korzystać z łatwiejszej wersji (szeroka podstawa), a zaawansowani użytkownicy po odwróceniu z trudniejszej (wąskiej podstawy). Efekt niestabilności można zwiększyć stosując równoważnię jednocześnie z innymi produktami Airex (mata i poduszki równoważne).

Wymiary: 162x24x6cm

ZESTAW KOORDYNACYJNY

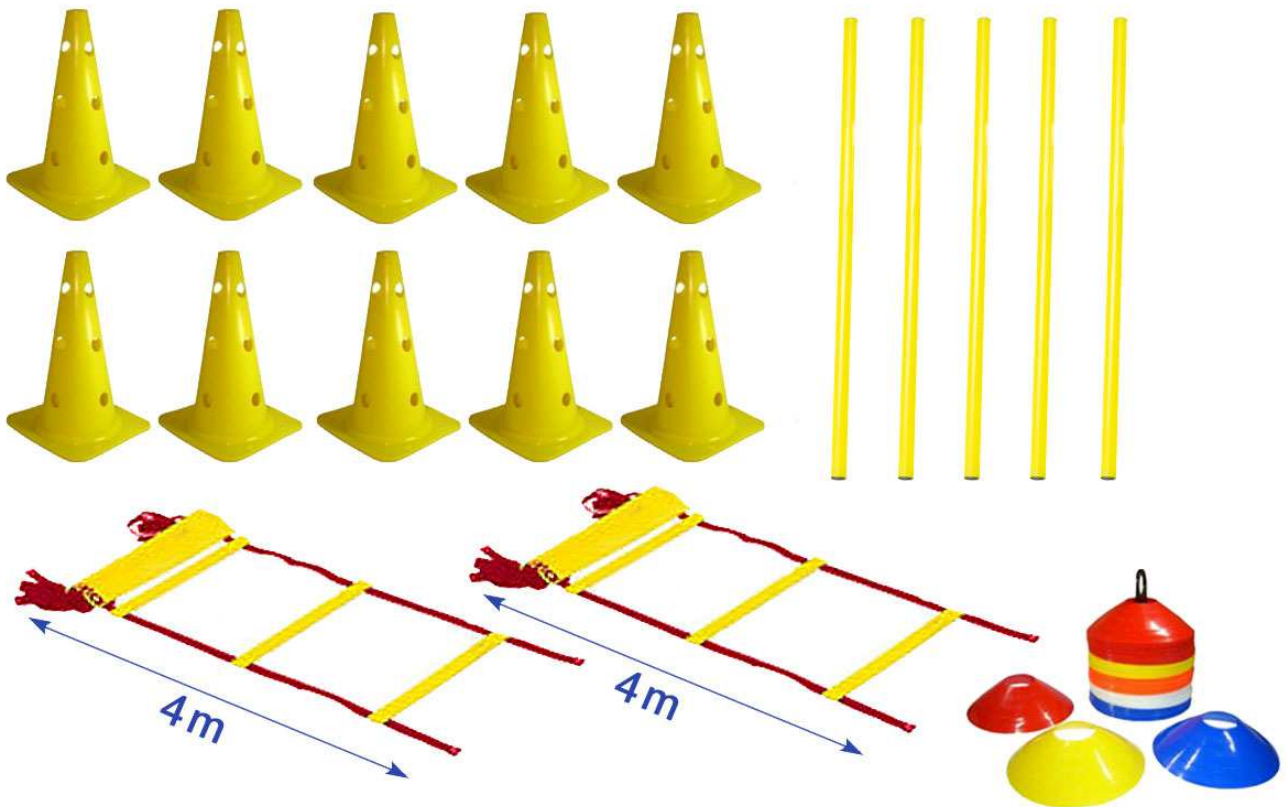

Zestaw KOORDYNACYJNY drabinka, wysepki, pachołki, laska

W skład zestawu wchodzi:

-2x drabinka 4m

-20szt. wysepki/kapturki treningowe + stojak

-10x pachołek z dziurami 23cm

-5x laska 1m

ZDUH - ZESTAW DO UNIHOKEJA



W skład zestawu wchodzi:

- 10 kijów (5 czerwonych, 5 żółtych) o długości trzonka 87 cm
- 2 bramki metalowe 60 x 90 cm
- 10 piłek

KRĘGLE



Kręgle 6 szt. 23 cm

Wspaniała gra w kręgle dla dzieci.

Szczegóły:

- Wymiary (D x Sz x W): 24,5x15x23,5
- Produkt przeznaczony dla dzieci od 18 miesiąca życia.

WT - WORKI TRENINGOWE



Worki bokserskie wyróżniają się najlepszymi materiałami i starannym wykończeniem wszystkich detali. Wykonane z opatentowanego niemieckiego plawilu, wzmocnione od wewnątrz, posiadają podwójne dno z dodatkowymi zewnętrznymi taśmami wzmacniającymi.

- Wysokość: 160 cm
- Średnica: 40 cm
- Waga: 55 kg
- Długość worka łącznie z łańcuchem: ok. 200 cm
- Sugerowana wysokość pomieszczenia: ok. 215 cm
- Materiał: 7 warstwowa opatentowana odmiana niemieckiego plawilu
 - konserwacja
 - lakier ochronny
 - plastyfikowane PCW
 - siatka
 - przeplot nylonowy
- Profesjonalne wypełnienie kombinacją 4 wypełniaczy
 - dzianina + zmielony filc zapewniające odpowiednią masę
 - polar zapewniający sprężystość
 - tkaniny zapewniający szczelne wypełnienie
- Wzmocnienie worka od wewnątrz
- Podwójne szycia nićmi rdzeniowymi
- Spawane spoiwa łańcuchów
- Zawieszenie na okrętce zabezpieczające przed skręcaniem łańcuchów
- Łańcuchy worka wyposażone w dodatkowy odkręcany karabińczyk
 - możliwość regulowania długości łańcucha
- Trójkątne zakończenia łańcuchów wydłużające żywotność taśm nośnych
- Pas okalający wzmacniający miejsce wszycia łańcuchów do worka
- Sznurowane zamykanie z dodatkową zakładką zamykającą wewnątrz worka
 - otwory na sznurek wzmacniane nitami
- Podwójne dno z taśmami wzmacniającymi
- Dolne mocowanie umożliwiające ustabilizowanie worka ekspanderem
- Nadruki wykonane metodą sitodruku bezpieczną dla wytrzymałości materiału

TRAMPOLINA



MOCNE STRONY

KOMFORT UŻYTKOWANIA Powierzchnia skoku: 80 cm.

Zabezpieczone sprężyny.

WYTRZYMAŁOŚĆ Stal.

Okrągłe rurki 1,2mm.

Zgodne z normą EN (szczególny rodzaj użytkowania)

STABILNOŚĆ Maksymalna waga użytkownika: 80 kg.

Antypoślizgowe stopki.

ZWROTNOŚĆ Zajmuje niewiele miejsca. Mieści się pod łóżkiem lub za drzwiami.

CHARAKTERYSTYKA PRODUKTU

UŻYTKOWANIE

rekreacyjne

CEL

poprawa jędrności

SKŁAD

TKANINA SPODNIA

100.00% Polipropylen (PP)

RAMA

100.00% Stal

CZĘŚĆ ZEWNĘTRZNA - MATERIAŁ GŁÓWNY

100.00% Poliester

LINA ALPINISTYCZNA



Opis produktu

Lina alpinistyczna statyczna 10,5mm

- Wysokiej jakości lina o niskiej rozciągliwości i wysokiej trwałości statycznej przeznaczone przede wszystkim do prac na wysokościach i asekuracji osób nad wolną przestrzenią
- charakteryzuje się ponadstandardową wytrzymałością na otarcia

waga - 72g/mb

wydłużenie - 3.4%

kurczliwość - 1.9%

wytrzymałość - 34kN (rozciąganie)

min. wytrzymałość na węzłach - 17kN

Materiał - PA

Dostępne długości:

- 50m

- 100m

- 200m

TW - TABLICE WYNIKÓW

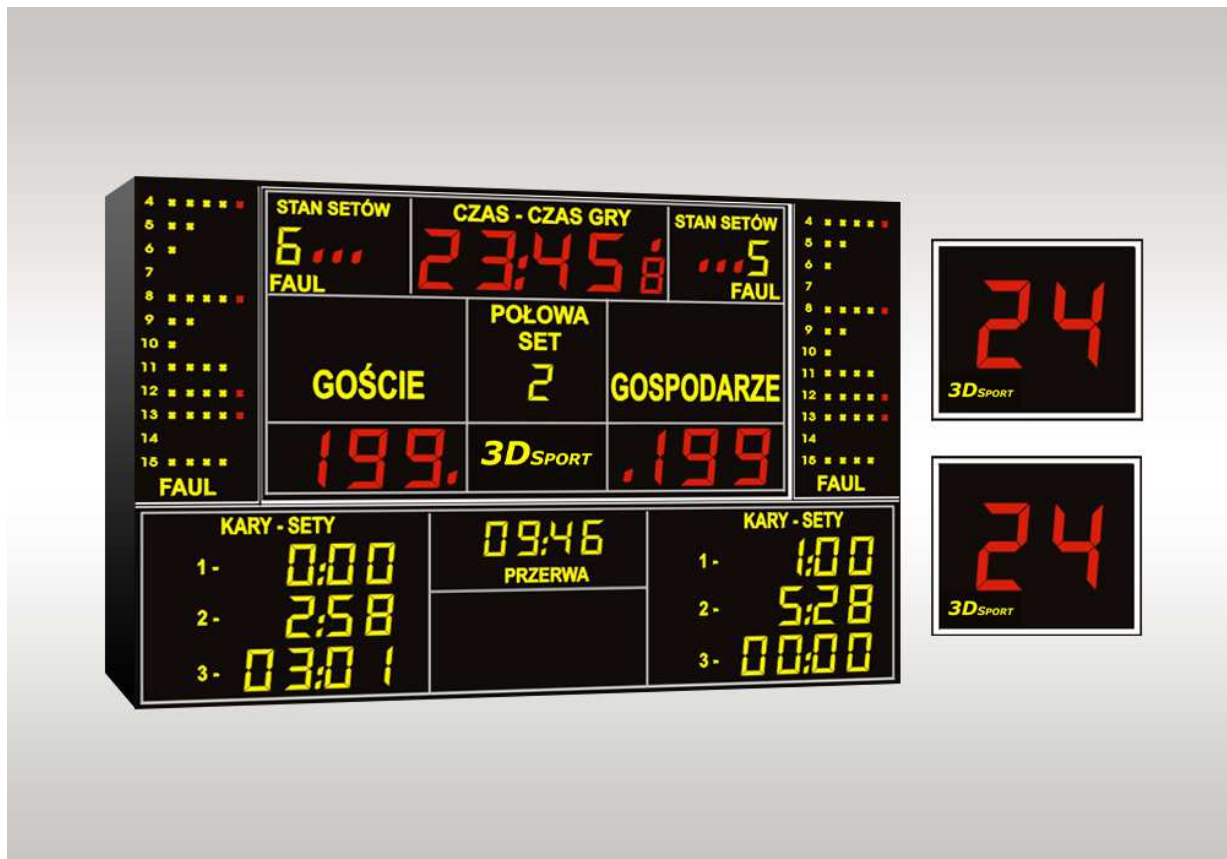

WYMIARY: 3200 x 2200 x 100 mm

STEROWANIE:

Sterowanie tablicy - przewodowe przy pomocy pulpitu sterowniczego.
Funkcjonalny pulpit umożliwia podgląd wprowadzanych i wyświetlanych danych na wyświetlaczu LCD.

WSKAZYWANE PARAMETRY:

- czas rzeczywisty/czas gry - z dokładnością do 0,1 sek. - ustawiany w dowolnej konfiguracji w zakresie 0-90 minut,
- czas 24 sekund na dodatkowych tablicach,
- wynik gry 0 - 199 pkt.
- stan setów/przewinień 0-9,
- numer części meczu 0-9,
- wskaźnik przerw na żądanie,
- wskaźnik zatrzymania czasu,
- wskaźnik zagrywki,
- przewinienia indywidualne zawodników,
- wynik w rozegranych setach / czasy kar zawodników,
- nazwy drużyn, zespołów itp. 22 znaki

WIELKOŚĆ ZNAKÓW:

- Tablica - od 125 mm i 220 mm,
- Linia tekstowa - od 150 mm,

MOŻLIWOŚĆ ROZBUDOWY:

- powtórzony czas gry na tablicach 24 sekund,
- numery zawodników przy przewinieniach

SYGNAŁ DŹWIĘKOWY - ustawiany w dowolnej konfiguracji,

WIDOCZNOŚĆ TABLICY - do 60 metrów

ZASILANIE: 230 V / 50 Hz

CIEŻAR: ok. 100 kg.

WIESZAK NA PIŁKI GIMNASTYCZNE



Wieszak pozwala zaoszczędzić miejsce i ułatwia przechowywanie piłek w fitness klubie. Jeden wieszak jest przeznaczony do przechowywania 3 piłek. Wymiary: 185 cm x 53 cm

DZSZ - DZWONEK SZKOLNY



dzwonek elektromechaniczny
obudowa z tworzywa sztucznego
lakierowana na czerwono stalowa czasza o średnicy 150mm
zasilanie - 230V
stopień ochrony - IP44
gwarancja - 24 miesiące
głośność - 102dB
temperaturowy zakres pracy - od -20°C do +35°C

KDK - KOSZ NAŚCIENNY Z REGULACJĄ WYSOKOŚCI



Z regulacją wysokości

Zmiana wysokości za pomocą korby. Składany na ścianę. Standardowy wysięg 120 cm, na życzenie klienta można wykonać uchwyt z innym wysięgiem (maksymalnie 350 cm).

Konstrukcja stalowa, malowana proszkowo (kolor w standardzie czarny, na życzenie klienta może zostać pomalowany na inny).

Dostępne wersje:

- do tablicy szklanej,
- do tablicy laminowanej,
- do tablicy polipropylenowej.