

WK.7021.214.2024.BL

GMINA SIECHNICE
ul. Jana Pawła II 12, 55-011 Siechnice
tel. 71 391 91 01, faks 71 311 43 70
NIP 912-10-05-691 REGON 931935129
(12)

Siechnice, dnia 9 lipca 2024 r.

.....
pieczęć zamawiającego

ZAPYTANIE OFERTOWE

Zgodnie z Regulaminem udzielania zamówień publicznych w Urzędzie Miejskim w Siechnicach w zakresie zamówień o wartości nie przekraczającej kwoty 130 000 złotych **Zamawiający Gmina Siechnice**, ul. Jana Pawła II 12, 55-011 Siechnice zaprasza do udziału w postępowaniu na:

Naprawa i konserwacja placu zabaw oraz siłowni na terenie rekreacyjnym przy ul. Kolejowej w Groblicach w gm. Siechnice

Przedmiot zamówienia obejmuje wykonanie prac w podziale na następujące zadania:

ZADANIE NR 1 – PLAC ZABAW NR 7 – Groblice, ul. Kolejowa,

ZADANIE NR 2 - SIŁOWNIA PLENEROWA NR 4 – Groblice, ul. Kolejowa.

Zakres prac do wykonania, dokumentacja fotograficzna, karty techniczne urządzeń oraz lokalizacja – w Załącznikach stanowiących szczegółowy opis przedmiotu zamówienia.

Zadanie Wykonawca realizuje w oparciu o własne materiały i sprzęt. Po zakończeniu prac

Wykonawca będzie miał w obowiązku dokonać wpisu do księzek placów zabaw.

Wszelkie odpady powstałe w trakcie realizacji zadania należy zagospodarować/zutylizować na koszt Wykonawcy.

Wszelkie prace należy wykonywać zgodnie z obowiązującymi Polskimi Normami oraz zgodnie ze sztuką budowlaną z zachowaniem niezbędnych środków ostrożności. Wykonawca przed przystąpieniem do realizacji przedmiotu zamówienia zabezpieczy teren przed dostępem osób trzecich. Wykonawca zobowiązany jest do utrzymywania porządku w trakcie realizacji zadania.

Przed złożeniem oferty Zamawiający rekomenduje przeprowadzenie wizji lokalnej celem prawidłowego wyliczenia ceny ofertowej. Miejsca realizowania zadań to tereny ogólnodostępne.

Osoba do kontaktu w sprawie realizacji zadania –

Barbara Ludwisiak, telefon: 71 7860951, e-mail: bludwisiak@umsiechnice.pl.

1. Termin realizacji zamówienia – do dnia 30 września 2024 r.
2. Kryterium oceny ofert
 - 1) Cena - 100%
 - 2) Inne kryteria – brak.
3. Inne istotne warunki zamówienia:
 - 1) Termin realizacji - do dnia 30 września 2024 r., zgodnie z harmonogramem prac.
 - 2) Długość gwarancji – min. 24 miesiące.
 - 3) Cena musi zawierać w sobie całość kosztów związanych z kompleksową realizacją zadania.
4. Sposób przygotowania oferty. Ofertę należy sporządzić na załączonym druku „OFERTA”, w języku polskim, w formie pisemnej. Oferta winna być podpisana przez osobę upoważnioną.
5. Ofertę należy dostarczyć:
 - poprzez platformę zakupową,
 - drogą elektroniczną na adres mailowy - biuro@umsiechnice.pl,

- osobiście do siedziby Zamawiającego,
 - pocztą na adres ul. Jana Pawła II 12, 55-011 Siechnice.
6. Ofertę w formie papierowej należy umieścić w kopercie opisanej: **Naprawa i konserwacja placu zabaw oraz siłowni na terenie rekreacyjnym przy ul. Kolejowej w Groblicach w gm. Siechnice.**
 7. Ofertę złożyć należy do dnia 26 lipca 2024 r. do godz. 12.00.
 8. Osoba upoważniona do kontaktu z wykonawcami: Barbara Ludwisiak, tel. 71 786 09 51, email: bludwisiak@umsiechnice.pl.
 9. Termin związania z ofertą – 30 dni.
 10. Zamawiający dopuszcza przeprowadzenie negocjacji z wykonawcami.
 11. Zamawiający zastrzega unieważnienie postępowania w każdym wypadku bez podania przyczyn.
 12. O udzielenie zamówienia mogą ubiegać się Wykonawcy, którzy nie podlegają wykluczeniu na podstawie art. 7 ust. 1 ustawy z dnia 13 kwietnia 2022 r. o szczególnych rozwiązaniach w zakresie przeciwdziałania wspieraniu agresji na Ukrainę oraz służących ochronie bezpieczeństwa narodowego (Dz. U. poz. 835).

Marta Pausel
14.07.2024 r.

Barbara Ludwisiak

(data, podpis osoby prowadzącej sprawę)

09.07.2024 r.

WK.7021.214.2024.BL

OPIS PRZEDMIOTU ZAMÓWIENIA

***Naprawa i konserwacja placu zabaw oraz siłowni
na terenie rekreacyjnym przy ul. Kolejowej w Groblicach w gm. Siechnice
ZADANIE NR 1 – PLAC ZABAW NR 7 – Groblice ul. Kolejowa***

1. Przedmiot zamówienia obejmuje wykonanie naprawy i konserwacji urządzeń oraz nawierzchni placu zabaw zlokalizowanego przy ul. Kolejowej w Groblicach na działce nr 35/10.



Plac zabaw został wybudowany w latach 2015-2016 r., doposażony w 2019 r. w linarium.

W obrębie placu zabaw znajdują się następujące urządzenia i wyposażenie:

1. Sześciobok sprawnościowy MAŁPI GAJ MINI, producent – InterFlora/ ARCADIA
2. Huśtawka wagowa, producent – InterFlora/ ARCADIA
3. Pomost z linami, producent – InterFlora/ ARCADIA
4. Bujak na sprężynie STATEK, producent – InterFlora/ ARCADIA
5. Bujak na sprężynie KWIAT, producent – InterFlora/ ARCADIA
6. Huśtawka wahadłowa podwójna SH2, producent – InterFlora/ ARCADIA
7. Zestaw zabawowy i przejście rurowe CASABLANCA, producent – InterFlora/ ARCADIA
8. Zestaw zabawowy ze zjeżdżalnią i pomostem TORONTO, producent – InterFlora/ ARCADIA
9. Karuzela tarczowa z siedzeniami, producent – InterFlora/ ARCADIA
10. Piaskownica, producent – InterFlora/ ARCADIA
11. Linarium, producent - CROQUET,
12. Ławka z oparciem – 5 szt.,
13. Kosz na śmieci – 2 szt.,
14. Tablica z regulaminem.

W ramach zadania należy wykonać następujące prace:

LP	URZĄDZENIE/ WYPOSAŻENIE/ NAWIERZCHNIA	ZAKRES PRAC
1	Sześciobok sprawnościowy MAŁPI GAJ MINI, producent – InterFlora/ ARCADIA	Należy uzupełnić brakujące/ uszkodzone zaślepki/ nakrętki. Skorodowane podkładki/ nakrętki/ śruby należy wymienić na nowe – ocynkowane. Ściankę wspinaczkową należy pomalować – kolorystyka identyczna lub zbliżona do obecnej. Ponadto urządzenie (w tym liny) należy oczyścić z kurzu, piasku, pyłu, zielonych nalotów i porostów. Pod urządzeniem należy wykonać nawierzchnię bezpieczną piaskową bez obrzeży; wymiary – strefa bezpieczeństwa o promieniu 1,5 m wokół urządzenia – zgodnie z kartą urządzenia; głębokość - 30 cm. Po wykorytowaniu należy ułożyć na podłożu geowłókninę i przypiąć ją szpilkami do podłoża, a następnie wypełnić piaskiem o wielkości ziarna od 0,2 do 2 mm z atestem do celów rekreacyjnych.



2	Huśtawka wagowa, producent – InterFlora/ ARCADIA	Należy uzupełnić brakujące/ uszkodzone zaślepki/ nakrętki. Skorodowane podkładki/ nakrętki/ śruby należy wymienić na nowe – ocynkowane. Łożyska – nasmarować. Ponadto urządzenie należy oczyścić z kurzu, piasku, pyłu, zielonych nalotów i porostów.
		
3	Pomost z linami, producent – InterFlora/ ARCADIA	Należy uzupełnić brakujące/ uszkodzone zaślepki/ nakrętki. Skorodowane podkładki/ nakrętki/ śruby należy wymienić na nowe – ocynkowane. Łożyska – nasmarować. Ponadto urządzenie (w tym liny) należy oczyścić z kurzu, piasku, pyłu, zielonych nalotów i porostów.
		
4	Bujak na sprężynie STATEK, producent – InterFlora/ ARCADIA	Urządzenie należy oczyścić z kurzu, piasku, pyłu, zielonych nalotów i porostów.

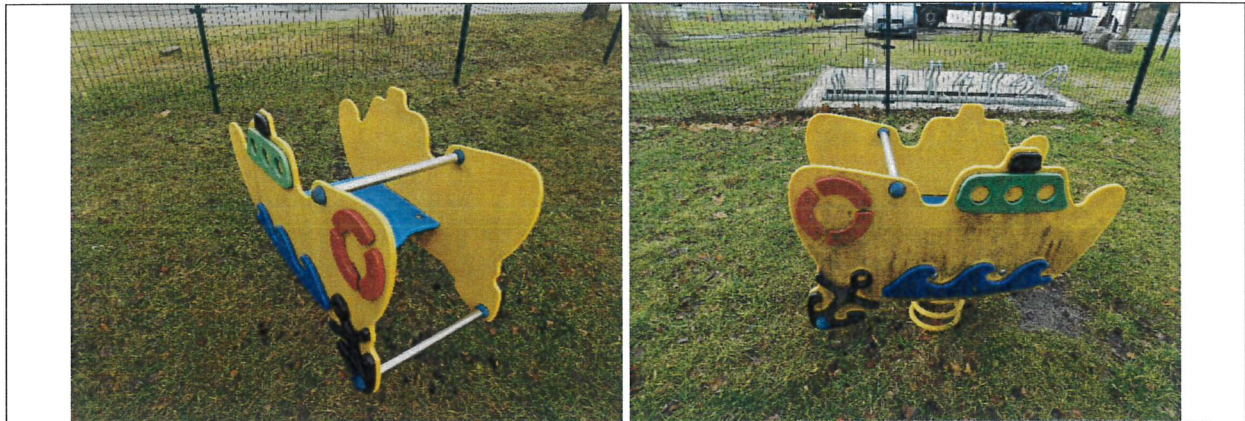

5	Bujak na sprężynie KWIAT, producent – InterFlora/ ARCADIA	Urządzenie należy oczyścić z kurzu, piasku, pyłu, zielonych nalotów i porostów.
---	---	---



6	Huśtawka wahadłowa podwójna SH2, producent – InterFlora/ ARCADIA	Należy uzupełnić brakujące/ uszkodzone zaślepki/ nakrętki. Skorodowane podkładki/ nakrętki/ śruby należy wymienić na nowe – ocynkowane. Należy dokręcić dolne śruby przy siedzisku „deska” oraz nasmarować górne zawiesia (4 sztuki). Ponadto urządzenie należy oczyścić z kurzu, piasku, pyłu, zielonych nalotów i porostów. Górną belkę należy po oczyszczeniu pomalować – kolorystyka identyczna lub zbliżona do obecnej. Pod urządzeniem należy wykonać nawierzchnię bezpieczną piaskową bez obrzeży; wymiary – 7,2m x 3,2m – zgodnie z kartą techniczną urządzenia; głębokość - 30 cm. Po wykorytowaniu należy ułożyć na podłożu geowłókninę i przypiąć ją szpilkami do podłoża, a następnie wypełnić piaskiem o wielkości ziarna od 0,2 do 2 mm z atestem do celów rekreacyjnych.
---	--	---





7

Zestaw zabawowy i przejście rurowe
CASABLANCA, producent –
InterFlora/ ARCADIA

Rysunki i napisy wykonane sprejami należy usunąć z powierzchni urządzenia. Elementy metalowe należy oczyścić z łuszczącej się farby, należy usunąć ogniska rdzy i całość zabezpieczyć antykorozyjnie i pomalować farbą do metalu – kolorystyka identyczna lub zbliżona do obecnej. Ponadto urządzenie należy oczyścić z kurzu, piasku, pyłu, zielonych nalotów i porostów. Należy uzupełnić brakujące/ uszkodzone zaślepki/ nakrętki. Skorodowane podkładki/ nakrętki/ śruby należy wymienić na nowe – ocynkowane. Pod urządzeniem należy wykonać nawierzchnię bezpieczną piaskową bez obrzeży; wymiary – strefa bezpieczeństwa o promieniu 1,5 m wokół urządzenia – zgodnie z kartą urządzenia; głębokość - 30 cm. Po wykorytowaniu należy ułożyć na podłożu geowłókninę i przypiąć ją szpilkami do podłoża, a następnie wypełnić piaskiem o wielkości ziarna od 0,2 do 2 mm z atestem do celów rekreacyjnych.





8

Zestaw zabawowy ze zjeżdżalnią i pomostem TORONTO, producent – InterFlora/ ARCADIA

Rysunki i napisy wykonane sprejami należy usunąć z powierzchni urządzenia. Elementy metalowe należy oczyścić z łuszczącej się farby, należy usunąć ogniska rdzy i całość zabezpieczyć antykorozyjnie i pomalować farbą do metalu – kolorystyka identyczna lub zbliżona do obecnej. Ponadto urządzenie należy oczyścić z kurzu, piasku, pyłu, zielonych nalotów i porostów. Należy uzupełnić brakujące/ uszkodzone zaślepki/ nakrętki. Skorodowane podkładki/ nakrętki/ śruby należy wymienić na nowe – ocynkowane.





9	<p>Karuzela tarczowa z siedzeniami, producent - producent – InterFlora/ ARCADIA</p>	<p>Elementy metalowe należy oczyścić z łuszczącej się farby, należy usunąć ogniska rdzy i całość zabezpieczyć antykorozyjnie i pomalować farbą do metalu – kolorystyka identyczna lub zbliżona do obecnej. Łożyska – nasmarować. Podsypać piaskiem przestrzeń wokół karuzeli, aby uzyskać odstęp od 6 do 11 cm pomiędzy podłożem a karuzelą. Ponadto urządzenie należy oczyścić z kurzu, piasku, pyłu, zielonych nalotów i porostów. Należy uzupełnić brakujące/ uszkodzone zaślepki/ nakrętki. Skorodowane podkładki/ nakrętki/ śruby należy wymienić na nowe – ocynkowane.</p>
---	---	--



10	<p>Piaskownica producent – InterFlora/ ARCADIA</p>	<p>Uszkodzone elementy betonowe znajdujące się w narożach piaskownicy wymienić na nowe lub uzupełnić ubytki. Zamontować brakujący słup w jednym z naroży piaskownicy. Słupek należy zakupić i musi być taki sam, jak istniejące.</p>
----	--	--



11

Linarium, producent - CROQUET

Linarium należy oczyścić z kurzu, piasku, pyłu, zielonych nalotów i porostów.



Zadanie Wykonawca realizuje w oparciu o własne materiały i sprzęt. Wszelkie materiały użyte do realizacji zadania tj. farby, zaślepki, geowłóknina, itp. należy przedstawić Zamawiającemu do akceptacji. Ponadto piasek użyty do wykonania nawierzchni musi spełniać następujące kryteria - piasek o wielkości ziarna od 0,2 do 2 mm z atestem do celów rekreacyjnych.

Wszelkie odpady powstałe w trakcie realizacji zadania należy zagospodarować/zutylizować na koszt Wykonawcy.

Wszelkie prace należy wykonywać zgodnie z obowiązującymi Polskimi Normami oraz zgodnie ze sztuką budowlaną z zachowaniem niezbędnych środków ostrożności. Wykonawca przed przystąpieniem do realizacji przedmiotu zamówienia zabezpieczy teren przed dostępem osób trzecich. Wykonawca zobowiązany jest do utrzymywania porządku w trakcie realizacji zadania.

Osoba do kontaktu w sprawie realizacji zadania –

Barbara Ludwisiak, telefon: 71 7860951, e-mail: bludwisiak@umsiechnice.pl.

Termin realizacji zamówienia – do dnia 30 września 2024 r.

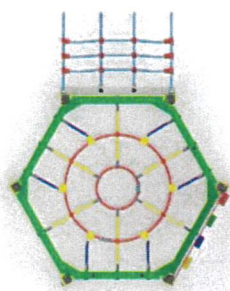
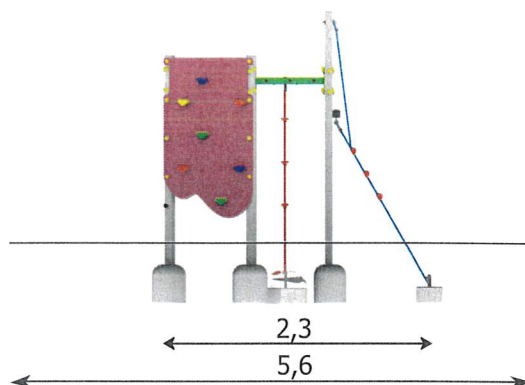
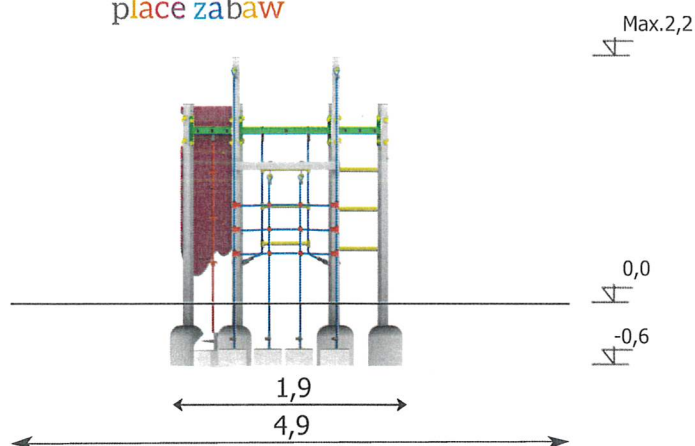

5,6

Małpi Gaj Mini - MG/Mini/M

Grupa wiekowa	5-14
Wysokość swobodnego upadku	$\leq 1,5\text{m}$
Przestrzeń minimalna	4,9x5,6m
Maksymalna wysokość	2,2m

W skład urządzenia Małpi Gaj Mini wchodzi następujące elementy:

- ścianka wspinaczkowa,
- drabinka metalowa,
- linka wspinaczkowa,
- drabinka linowa,
- wejście linowe.

Opis:

Konstrukcja wykonana jest z anodowanego aluminium. Ściana wspinaczkowa wykonana z płyty HPL.



Przedstawiony rysunek jest poglądowy. Urządzenie może nieznacznie różnić się od rysunku.

Inter-flora Sp. z o.o. ul. W. Grabskiego 22, 55-011 Siechnice Polska NIP: 899 25 47 532
 Biuro T./F. +48 71 364 42 34 /wew.28 M. +48 502 234 324 www.arcadia-if.com biuro@arcadia-if.com
 Dział Handlowy. T + 48 71 381 03 60 T. +48 71 381 03 61 www.arcadia-if.com handlowy@arcadia-if.com

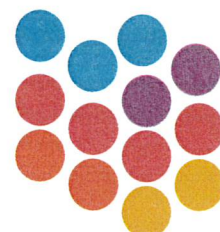

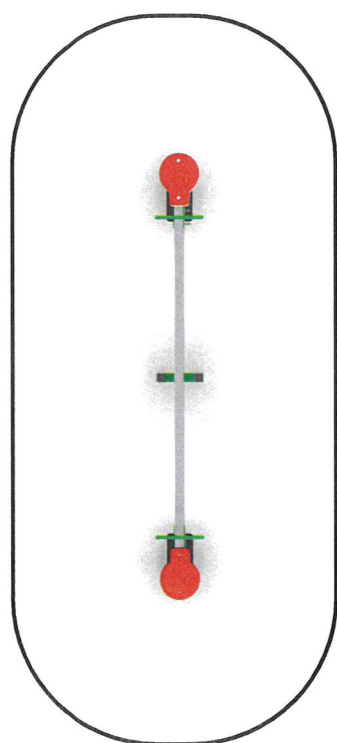
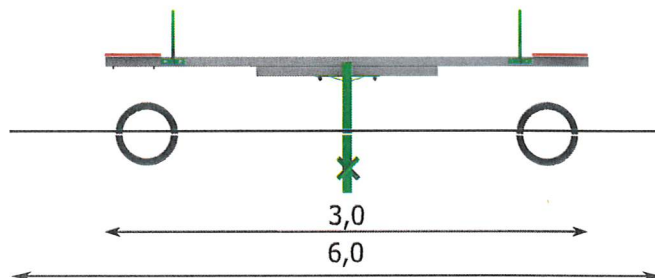
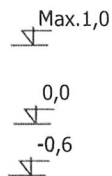
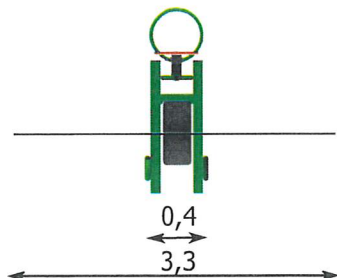

6,0

Huśtawka Wagowa SHW/M

Grupa wiekowa	3-14
Wysokość swobodnego upadku	$\leq 1,0\text{m}$
Przestrzeń minimalna	3,3x6,0m
Maksymalna wysokość	1,0m

Opis:

Konstrukcja nośna wykonana ze stali malowanej proszkowo, belka wykonana ze stopów aluminium siedziska wykonane z tworzywa HDPE o grubości 15mm.



Przedstawiony rysunek jest poglądowy. Urządzenie może nieznacznie różnić się od rysunku.

Inter-flora Sp. z o.o. ul.W. Grabskiego 22, 55-011 Siechnice Polska NIP: 899 25 47 532
Biuro T./F. +48 71 364 42 34 /wew.28 M. +48 502 234 324 www.arcadia-if.com biuro@arcadia-if.com
Dział Handlowy. T + 48 71 381 03 60 T. +48 71 381 03 61 www.arcadia-if.com handlowy@arcadia-if.com

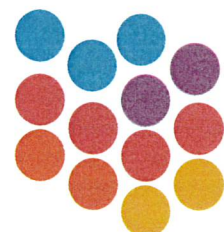

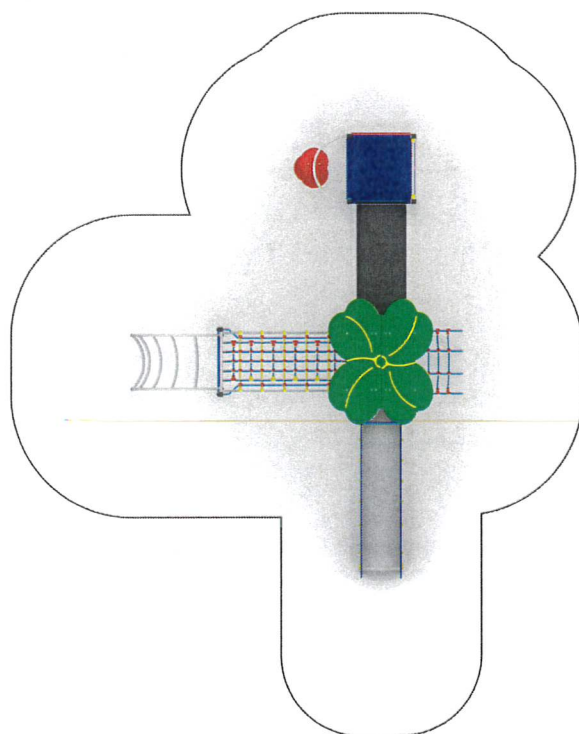
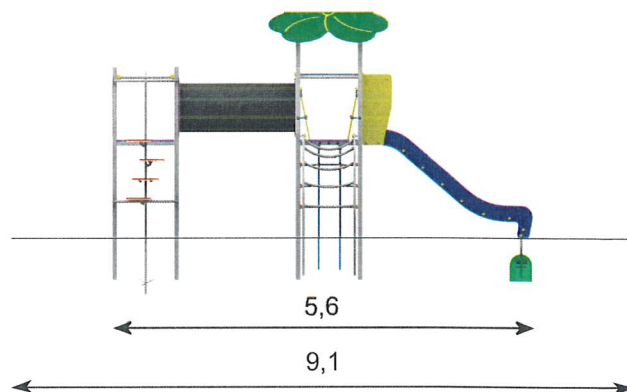
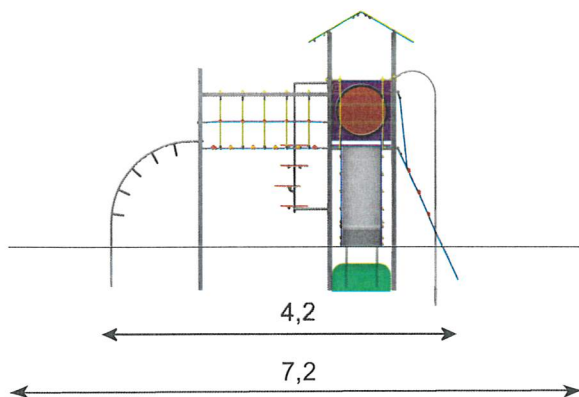

0,1

Zestaw Casablanca jest dostępny w opcji wysokości podestu 125 cm.

Grupa wiekowa	3-14
Wysokość swobodnego upadku	≤ 1,5m
Przestrzeń minimalna	7,2x9,1m
Maksymalna wysokość	3,0m

W skład zestawu wchodzi następujące elementy:

- wieża z daszkiem
- wieża
- zjeżdżalnia
- pomost tuba M
- most linowy M
- drabinka łuk stalowy
- wejście talerzyki
- wejście linowe M
- rurka strażacka

Opis:

Konstrukcja wykonana z aluminium anodowanego. Elementy powierzchniowe wykonane z HPL oraz HDPE. Podesty wykonane z tworzywa HDPE antypoślizgowego. Rama podestu wykonana ze stali zabezpieczonej przed korozją przez cynkowanie i lakierowanie proszkowe



Przedstawiony rysunek jest poglądowy. Urządzenie może nieznacznie różnić się od rysunku.
 Inter-flora Sp. z o.o. ul. W. Grabskiego 22, 55-011 Siechnice Polska NIP: 899 25 47 532
 Biuro T./F. +48 71 364 42 34 /wew.28 M. +48 502 234 324 www.arcadia-if.com biuro@arcadia-if.com
 Dział Handlowy. T + 48 71 381 03 60 T. +48 71 381 03 61 www.arcadia-if.com handlowy@arcadia-if.com

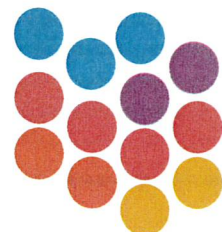

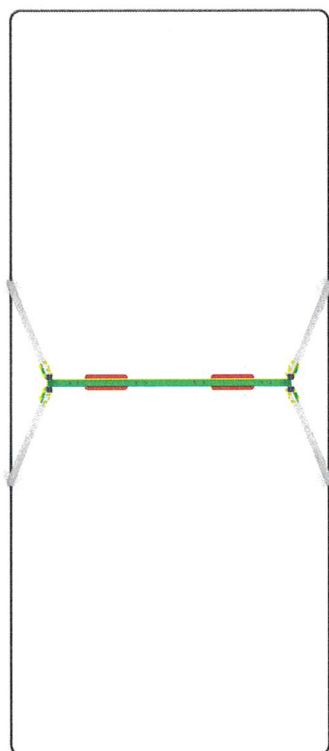
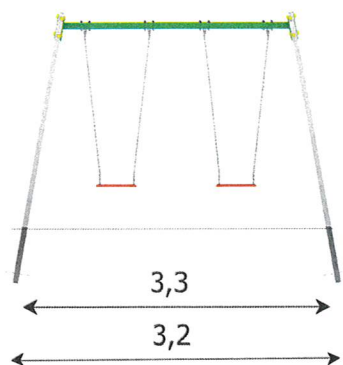

Max. 2,4

0,0

-0,6

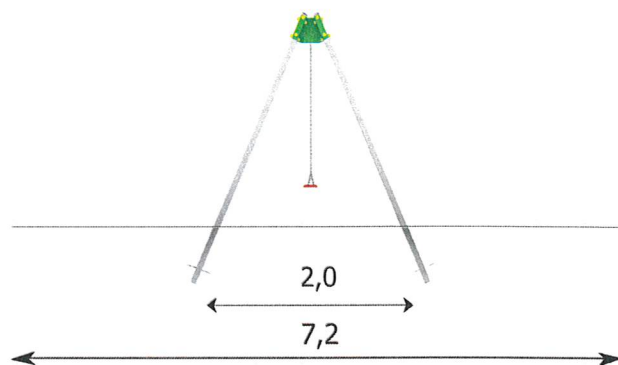

Hustawka Podwójna SH2/M

Grupa wiekowa	0-14
Wysokość swobodnego upadku	$\leq 1,5\text{m}$
Przeździeń minimalna	3,2x7,2m
Maksymalna wysokość	2,4m

Wariant podstawowy SH2/M:

Rodzaj siedziska

*B- bezpieczne:



Możliwość zmiany siedziska:

*M - kubełkowe

* Z - zamykane



Opis:

Konstrukcja wykonana z aluminium anodowanego, betonowana bezpośrednio w gruncie. Zawiesia łożyskowane wykonane ze stali nierdzewnej. Siedzisko stalowe zabezpieczone gumą.

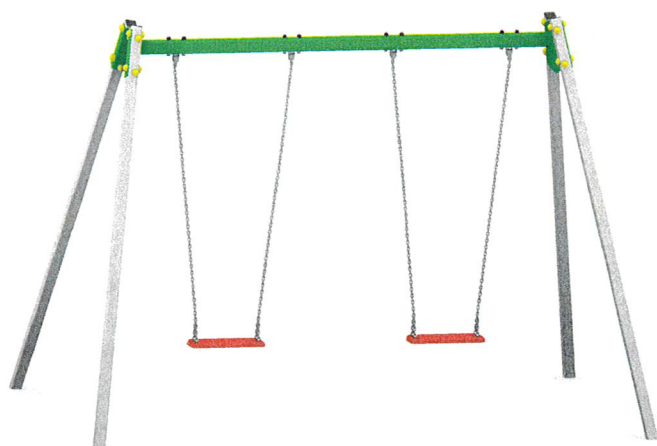

Przedstawiony rysunek jest poglądowy. Urządzenie może nieznacznie różnić się od rysunku.

Inter-flora Sp. z o.o. ul.W. Grabskiego 22, 55-011 Siechnice Polska NIP: 899 25 47 532
 Biuro T./F. +48 71 364 42 34 /wew.28 M. +48 502 234 324 www.arcadia-if.com biuro@arcadia-if.com
 Dział Handlowy. T + 48 71 381 03 60 T. +48 71 381 03 61 www.arcadia-if.com handlowy@arcadia-if.com

więcej na: <http://arcadia-if.com/metropolis/hustawki/hustawka-podwojna-2/>

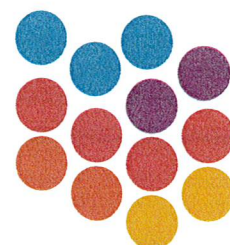

Karuzela Maciek

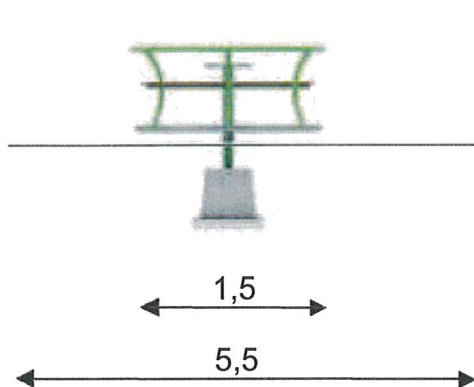

Max. 0,9
0,0
-0,7

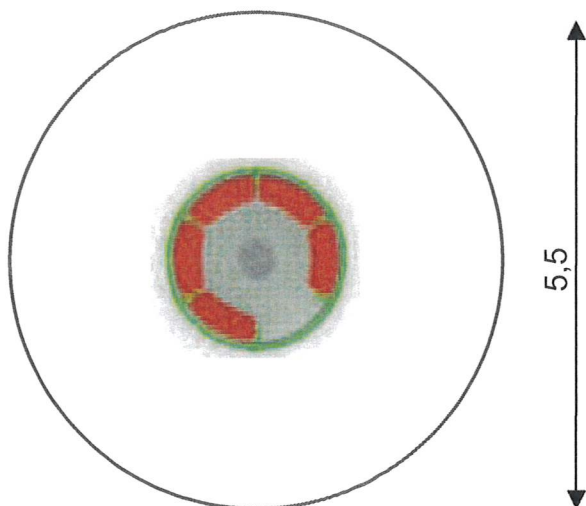
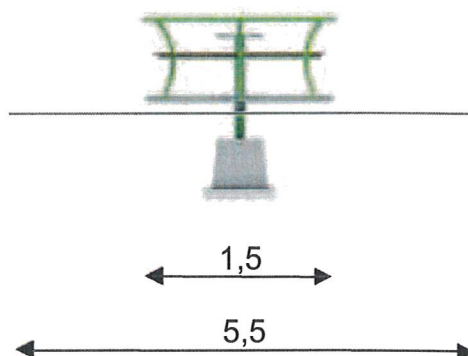

Karuzela Maciek - KAR/MAC

Grupa wiekowa	3-15lat
Wysokość swobodnego upadku	≤0,6m
Przestrzeń minimalna	Ø5,5m
Maksymalna wysokość	0,9m

Karuzela Maciek:
Wielosobowa bezpieczna karuzela, gwarancja zabawy na okrągło.

DOSTĘPNE OPCJE:

- 01** CLASSIC
Płyta podestu karuzeli wykonana jest z aluminiowej blachy ryflowanej.
Siedziska wykonane z tworzywa HDPE.

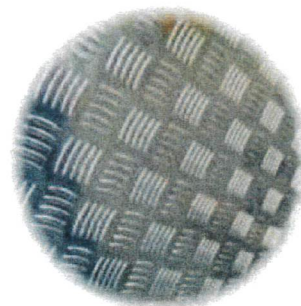
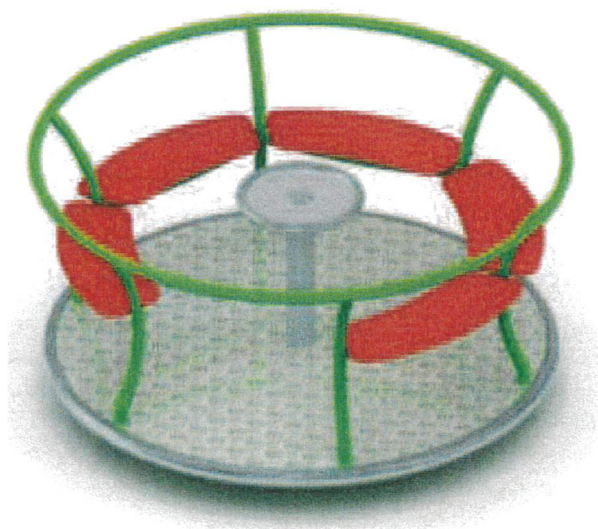

Rysunek jest poglądowy. W zależności od wybranego standardu urządzenie może się nieznacznie różnić.



1. Przeznaczenie

Urządzenie przeznaczone jest na publiczne i prywatne place zabaw, dostępne dla dzieci od 3 do 14 lat.

Uwaga: Zaleca się użytkowanie urządzenia pod stałą opieką dorosłych, opiekuna lub nauczyciela.

2. Opis produktu

Urządzenie o konstrukcji metalowej, zakotwione za pomocą betonowego fundamentu.

3. Wymagania dotyczące nawierzchni

Przestrzeń minimalna niezbędna do bezpiecznego użytkowania urządzenia określona jest zgodnie z wymiarami wg PN-EN 1176-1 i wyłożona jest jedną z rodzaju nawierzchni (materiał amortyzujący upadek) wg PN-EN 1176-1.

4. Montaż

Montaż na placu zabaw powinien być wykonany przez producenta lub uprawnioną ekipę zgodnie z odrębną "Instrukcją montażu".

Zaleca się ogrodzenie placu.

Zaleca się zabezpieczenie urządzenia przed użytkowaniem do momentu całkowitego zakończenia montażu.

5. Kontrola i konserwacja wg PN-EN 1176-7:

* Zaleca się sprawdzanie urządzenia i jego elementów poprzez:
ogłędziny codzienne:

- umożliwiają stwierdzenie zagrożeń, które mogą być wynikiem wandalizmu, zużycia lub warunków pogodowych,

* Kontrola obsługi:

- zaleca się wykonywanie kontroli z częstotliwością od 1 do 3 miesięcy, polegającej na sprawdzeniu sprawności i stateczności urządzenia,
- coroczna kontrola główna:

wykonywana jest w celu ustalenia ogólnego poziomu bezpieczeństwa, stanu fundamentów i nawierzchni (np. butwienia lub korozji i wszelkich zmian poziomu bezpieczeństwa wynikających z dokonywanych napraw oraz dodanych lub wymie - nionych części).

* Zaleca się aby właściciel /operator odpowiedzialny za konserwację i kontrolę urządzenia prowadził książkę kontroli, karty kontroli i serwisowania w ramach nadzorowania bezpieczeństwa nad placem zabaw.

* Zaleca się umieścić w widocznym i dostępnym miejscu informacje (nazwa, adres, nr tel.) o instytucji odpowiedzialnej za konserwację i kontrolę nad terenem placu zabaw.

* Na terenie placu zabaw nie mogą znajdować się urządzenia nie związane z gruntem (kubły, ławki itp.), które mogłyby zostać przemieszczone w obszar przestrzeni minimalnej urządzenia.

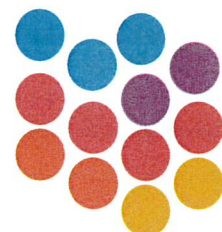

WK.7021.214.2024.BL

OPIS PRZEDMIOTU ZAMÓWIENIA

Naprawa i konserwacja placu zabaw oraz siłowni na terenie rekreacyjnym przy ul. Kolejowej w Groblicach w gm. Siechnice ZADANIE NR 2 – SIŁOWNIA PLENEROWA NR 4 – Groblice ul. Kolejowa

1. Przedmiot zamówienia obejmuje wykonanie naprawy i konserwacji urządzeń oraz nawierzchni siłowni plenerowej zlokalizowanej przy ul. Kolejowej w Groblicach na działce nr 35/10.



Siłownia plenerowa została wybudowana w 2017 r. Producentem urządzeń jest firma HERKULES Sp. z o.o.

W obrębie siłowni plenerowej znajdują się następujące urządzenia:

1. Krzesło do wyciskania + Wyciąg górny
2. Orbitrek + Wioślarz
3. Biegacz + Prasa Nożna
4. Twister + Surfer
5. Rower + Koła Tai Chi
6. Drabinka pionowa + Pajacyk
7. Zjazd linowy 36 m,
8. Ogrodzenie z furtką,
9. Tablica z regulaminem.

W ramach zadania należy wykonać następujące prace:

LP.	URZĄDZENIE/ WYPOSAŻENIE/ NAWIERZCHNIA	ZAKRES PRAC
1	Krzesło do wyciskania + Wyciąg górny	Urządzenie należy oczyścić z kurzu, piasku, pyłu, zielonych nalotów i porostów.



2	Orbitrek + Wioślarz	Urządzenie należy oczyścić z kurzu, piasku, pyłu, zielonych nalotów i porostów. Orbitrek - brakującą nakrętkę – uzupełnić. Dokręcić lewy przegub. Skorodowane podkładki/ nakrętki/ śruby należy wymienić na nowe – ocynkowane.
---	---------------------	--



3	Biegacz + Prasa Nożna	Urządzenie należy oczyścić z kurzu, piasku, pyłu, zielonych nalotów i porostów.
---	-----------------------	---









4	Twister + Surfer	Urządzenie należy oczyścić z kurzu, piasku, pyłu, zielonych nalotów i porostów. Usunąć napisy z regulaminów.
---	------------------	--



5	Rower + Koła Tai Chi	Urządzenie należy oczyścić z kurzu, piasku, pyłu, zielonych nalotów i porostów.
---	----------------------	---

	<p>6 Drabinka pionowa + Pajacyk</p>	<p>Urządzenie należy oczyścić z kurzu, piasku, pyłu, zielonych nalotów i porostów.</p>
	<p>7 Zjazd linowy 36 m</p>	<p>Całe urządzenie należy oczyścić z kurzu, piasku, pyłu, zielonych nalotów i porostów. Należy usunąć kamienie w śladzie jazdy.</p>
	<p>8 Ogrodzenie z furką</p>	 <p>Naprawić mocowanie furki – górny zawias jest urwany. Furkę zamontować.</p>

		<p>Urządzenie należy oczyścić z kurzu, piasku, pyłu, zielonych nalotów i porostów.</p>
<p>9</p>	<p>Tablica z regulaminem</p>	<p>Urządzenie należy oczyścić z kurzu, piasku, pyłu, zielonych nalotów i porostów.</p>
		

Zadanie Wykonawca realizuje w oparciu o własne materiały i sprzęt. Wszelkie materiały użyte do realizacji zadania tj. farby, zaślepki, itp. należy przedstawić Zamawiającemu do akceptacji.

Wszelkie odpady powstałe w trakcie realizacji zadania należy zagospodarować/zutylizować na koszt Wykonawcy.

Wszelkie prace należy wykonywać zgodnie z obowiązującymi Polskimi Normami oraz zgodnie ze sztuką budowlaną z zachowaniem niezbędnych środków ostrożności. Wykonawca przed przystąpieniem do realizacji przedmiotu zamówienia zabezpieczy teren przed dostępem osób trzecich. Wykonawca zobowiązany jest do utrzymywania porządku w trakcie realizacji zadania.

Osoba do kontaktu w sprawie realizacji zadania –

Barbara Ludwisiak, telefon: 71 7860951, e-mail: bludwisiak@umsiechnice.pl.

1. Termin realizacji zamówienia – do dnia 30 września 2024 r.

pieczętka oferenta

dnia

OFERTA

Gmina Siechnice
ul. Jana Pawła II 12
55-011 Siechnice

Odpowiadając na zapytanie ofertowe dotyczące zamówienia publicznego realizowanego zgodnie z Regulaminem udzielania zamówień publicznych w Urzędzie Miejskim w Siechnicach dla zadania:

***Naprawa i konserwacja placu zabaw oraz siłowni
na terenie rekreacyjnym przy ul. Kolejowej w Groblicach w gm. Siechnice***

składamy ofertę następującej treści:

1. Oferujemy wykonanie zamówienia za cenę:zł netto, podatek VAT%,
ŁĄCZNIE: zł brutto (słownie:)
.....) –
wyliczenie sporządzone w oparciu o poniższą tabelę.

LP	ZADANIE	WARTOŚĆ NETTO [ZŁ]	VAT [%]	WARTOŚĆ BRUTTO [ZŁ]
1	ZADANIE NR 1 – PLAC ZABAW NR 7 – Groblice, ul. Kolejowa			
2	ZADANIE NR 2 – SIŁOWNIA PLENEROWA NR 4 – Groblice, ul. Kolejowa			
3	RAZEM			

2. Oświadczamy, że zapoznaliśmy się z treścią zapytania ofertowego wraz z wszystkimi załącznikami, do treści dokumentów nie wnosimy zastrzeżeń i akceptujemy wszystkie warunki tam zawarte. W cenie naszej oferty zostały uwzględnione wszystkie koszty wykonania zamówienia. W przypadku wyboru naszej oferty zobowiązujemy się zrealizować zlecenie na warunkach przedstawionych w zapytaniu ofertowym.
3. Oświadczamy, że firma jest/nie (*właściwe podkreślić*) jest płatnikiem podatku VAT o numerze identyfikacyjnym NIP
4. Oświadczam, że nie podlegam wykluczeniu z postępowania na podstawie art. 7 ust. 1 ustawy z dnia 13 kwietnia 2022 r. o szczególnych rozwiązaniach w zakresie przeciwdziałania wspieraniu agresji na Ukrainę oraz służących ochronie bezpieczeństwa narodowego (Dz. U. poz. 835).

.....
podpis osoby upoważnionej



SZCZEGÓLNE INFORMACJE DOTYCZĄCE PRZETWARZANIA DANYCH OSOBOWYCH

Zgodnie z art. 13 Rozporządzenia Parlamentu Europejskiego i Rady UE 2016/679 z dnia 27 kwietnia 2016 r. w sprawie ochrony osób fizycznych w związku z przetwarzaniem danych osobowych i w sprawie swobodnego przepływu takich danych oraz uchylenia dyrektywy 95/46/WE („RODO”) informuje się, że:

INFORMACJE DOTYCZĄCE PRZETWARZANIA DANYCH OSOBOWYCH WNIOSKODAWCY		
1.	ADMINISTRATOR DANYCH OSOBOWYCH (ADO)	Administratorem Pani/Pana danych osobowych przetwarzanych w Urzędzie Miejskim w Siechnicach jest Burmistrz Siechnic, ul. Jana Pawła II 12, 55-011 Siechnice, nr tel. 71 786 09 01, adres e-mail: biuro@umsiechnice.pl
2.	INSPEKTOR OCHRONY DANYCH (IOD)	Administrator Danych Osobowych wyznaczył Inspektora Ochrony Danych, z którym można się kontaktować poprzez adres e-mail: iod@umsiechnice.pl w przypadku pytań lub wątpliwości, czy dane w Urzędzie Miejskim są przetwarzane prawidłowo.
3.	CELE PRZETWARZANIA DANYCH OSOBOWYCH	Celem przetwarzania Pani/Pana danych osobowych jest realizacja umowy.
4.	PODSTAWA PRAWNA PRZETWARZANIA DANYCH OSOBOWYCH	Podstawą prawną przetwarzania Pani/Pana danych osobowych jest: - ustawa z dnia 23 kwietnia 1964 r. Kodeks cywilny, - art. 6 ust. 1 lit. c i lit. d RODO.
5.	ODBIORCY DANYCH OSOBOWYCH	Odbiorcami Pani/Pana danych będą pracownicy Urzędu Miejskiego w Siechnicach prowadzący przedmiotową umowę.
6.	PRZEKAZYWANIE DANYCH OSOBOWYCH DO PAŃSTW TRZECICH LUB ORGANIZACJI MIĘDZYNARODOWYCH	Pani/Pana dane osobowe nie będą przekazywane do państw trzecich lub organizacji międzynarodowych.
7.	OKRES PRZECHOWYWANIA DANYCH OSOBOWYCH	Pani/Pana dane osobowe będą przechowywane przez okres zgodny z kategorią archiwalną, o której mowa w rozporządzeniu Prezesa Rady Ministrów z dnia 18 stycznia 2011 r. w sprawie instrukcji kancelaryjnej, jednolitych rzeczowych wykazów akt oraz instrukcji w sprawie organizacji i zakresu działania archiwów zakładowych.
8.	UPRAWNIENIA	W przypadku Pani/Pana danych osobowych przysługuje Pani/Panu: - prawo dostępu do danych oraz otrzymania ich kopii, - prawo do sprostowania (poprawiania) danych, - prawo do ograniczenia przetwarzania danych, - prawo do wniesienia skargi do organu nadzorczego (Prezesa Urzędu Ochrony Danych) – w przypadku, gdy uważa Pani/Pan, że przetwarzamy Pani/Pana dane niezgodnie z prawem.
9.	INFORMACJA O WYMOGU/DOBROWOLNOŚCI PODANIA DANYCH OSOBOWYCH	Podanie przez Panią/Pana danych osobowych jest dobrowolne, jednak niepodanie danych uniemożliwi realizację umowy.

.....
czytelny podpis osoby informowanej

