



ZAMAWIAJĄCY:

**GMINA RUDNIKI
UL. WOJSKA POLSKIEGO 12A
46-325 RUDNIKI**

SPECYFIKACJA WARUNKÓW ZAMÓWIENIA

w postępowaniu o udzielenie zamówienia publicznego na roboty budowlane o wartości zamówienia nie przekraczającej progów unijnych o jakich stanowi art. 3 ustawy Pzp prowadzonego w trybie podstawowym bez negocjacji

**Budowa miasteczka ruchu drogowego w Mirowszczyźnie
wraz z doposażeniem pięciu placówek szkolnych na terenie gminy.**

Nr postępowania: PRG.271.6.2023

Niniejsze postępowanie jest prowadzone na podstawie przepisów ustawy z dnia 11 września 2019r. – Prawo zamówień publicznych (t.j. Dz. U. z 2022r. poz. 1710 ze zm.), zwanej dalej ustawą Pzp, przepisami wykonawczymi do tej ustawy oraz w sprawach nieuregulowanych ustawą Pzp przepisy ustawy z dnia 23 kwietnia 1964r. – Kodeks cywilny (t.j. Dz.U. z 2022r., poz. 1360 ze zm).

Zatwierdził:
Wójt Gminy Rudniki
/-/ Grzegorz Domański

WÓJT
Grzegorz Domański

Rudniki, czerwiec 2023 r.

SPIS TREŚCI

- I. Nazwa oraz adres Zamawiającego**
- II. Ochrona danych osobowych**
- III. Tryb udzielania zamówienia**
- IV. Opis przedmiotu zamówienia**
- V. Wizja lokalna**
- VI. Podwykonawstwo**
- VII. Termin wykonania zamówienia**
- VIII. Warunki udziału w postępowaniu**
- IX. Podstawy wykluczenia z postępowania**
- X. Wykaz oświadczeń i dokumentów składających się na ofertę oraz dokumentów potwierdzających spełnianie warunków udziału w postępowaniu oraz wykazania braku podstaw wykluczenia**
- XI. Poleganie na zasobach innych podmiotów**
- XII. Informacja dla Wykonawców wspólnie ubiegających się o udzielenie zamówienia**
- XIII. Informacje o sposobie porozumiewania się zamawiającego z Wykonawcami oraz przekazywania oświadczeń lub dokumentów**
- XIV. Opis sposobu przygotowania ofert oraz dokumentów wymaganych przez Zamawiającego w SWZ**
- XV. Sposób obliczania ceny oferty**
- XVI. Wymagania dotyczące wadium**
- XVII. Termin związania ofertą**
- XVIII. Miejsce i termin składania ofert**
- XIX. Otwarcie ofert**
- XX. Opis kryteriów oceny ofert wraz z podaniem wag tych kryteriów i sposobu oceny ofert**
- XXI. Informacje o formalnościach, jakie powinny być dopełnione po wyborze oferty w celu zawarcia umowy**
- XXII. Wymagania dotyczące zabezpieczenia należytego wykonania umowy**
- XXIII. Informacje o treści zawieranej umowy oraz możliwości jej zmiany**
- XXIV. Pouczenie o środkach ochrony prawnej przysługujących Wykonawcy**
- XXV. Spis załączników**

I. Nazwa oraz adres Zamawiającego

NAZWA ZAMAWIAJĄCEGO: Gmina Rudniki

ADRES: ul. Wojska Polskiego 12A, 46-325 Rudniki

NIP: 576-14-95-213

NR TELEFONU/FAX: 34 3595072/ 34 3595013

E-MAIL: przetargi@rudniki.pl

ADRES STRONY INTERNETOWEJ: <http://www.rudniki.pl>; www.bip.rudniki.pl

Godziny pracy Zamawiającego: poniedziałek, środek, piątek: 7.30 – 15.00;

wtorek, czwartek: 7.30 – 16.00

Uwaga! W przypadku gdy wniosek o wgląd w protokół, o którym mowa w art. 74 ust. 1 ustawy PZP wpłynie po godzinach pracy Zamawiającego, odpowiedź zostanie udzielona dnia następnego (roboczego).

Adres strony internetowej, na której jest prowadzone postępowanie i na której będą dostępne wszelkie dokumenty związane z prowadzoną procedurą oraz zmiany i wyjaśnienia treści SWZ i inne dokumenty zamówienia bezpośrednio związane z postępowaniem o udzielenie zamówienia: <https://platformazakupowa.pl/pn/rudniki>

Uwaga! Zamawiający przypomina, że w toku postępowania zgodnie z art. 61 ust. 2 ustawy PZP komunikacja ustna dopuszczalna jest jedynie w toku negocjacji lub dialogu oraz w odniesieniu do informacji, które nie są istotne. Zasady dotyczące sposobu komunikowania się zostały przez Zamawiającego umieszczone w rozdziale XIII pkt 4.

II. Ochrona danych osobowych

1. Zgodnie z art. 13 ust. 1 i 2 rozporządzenia Parlamentu Europejskiego i Rady (UE) 2016/679 z dnia 27 kwietnia 2016 r. w sprawie ochrony osób fizycznych w związku z przetwarzaniem danych osobowych i w sprawie swobodnego przepływu takich danych oraz uchylenia dyrektywy 95/46/WE (ogólne rozporządzenie o danych) (Dz. U. UE L119 z dnia 4 maja 2016 r., str. 1; zwanym dalej „RODO”) informujemy, że:
 - 1) administratorem Pani/Pana danych osobowych jest Wójt Gminy Rudniki.
 - 2) administrator wyznaczył Inspektora Danych Osobowych, z którym można się kontaktować pod adresem e-mail: iod@rudniki.pl.
 - 3) Pani/Pana dane osobowe przetwarzane będą na podstawie art. 6 ust. 1 lit. c RODO w celu związanym z przedmiotowym postępowaniem o udzielenie zamówienia publicznego, prowadzonym w trybie podstawowym bez negocjacji - firmą przetwarzającą dane jest platformazakupowa.pl, którego operatorem jest Open Nexus Sp. z o.o.

- 4) odbiorcami Pani/Pana danych osobowych będą osoby lub podmioty, którym udostępniona zostanie dokumentacja postępowania w oparciu o art. 74 ustawy Pzp oraz art. 80 ustawy Pzp (dane mogą być przekazywane poza teren UE)
 - Pani/Pana dane osobowe będą przechowywane, zgodnie z art. 78 ust. 1 ustawy Pzp, przez okres 4 lat od dnia zakończenia postępowania o udzielenie zamówienia, a jeżeli czas trwania umowy przekracza 4 lata, okres przechowywania obejmuje cały czas trwania umowy lub przez okres wskazany w umowie o dofinansowaniu,
- 5) obowiązek podania przez Panią/Pana danych osobowych bezpośrednio Pani/Pana dotyczących jest wymogiem ustawowym określonym w przepisach ustawy PZP, związanym z udziałem w postępowaniu o udzielenie zamówienia publicznego.
- 6) w odniesieniu do Pani/Pana danych osobowych decyzje nie będą podejmowane w sposób zautomatyzowany, stosownie do art. 22 RODO i nie będą profilowane.
- 7) posiada Pani/Pan:
 - a) na podstawie art. 15 RODO prawo dostępu do danych osobowych Pani/Pana dotyczących (w przypadku, gdy skorzystanie z tego prawa wymagałoby po stronie administratora niewspółmiernie dużego wysiłku może zostać Pani/Pan zobowiązana do wskazania dodatkowych informacji mających na celu sprecyzowanie żądania, w szczególności podania nazwy lub daty postępowania o udzielenie zamówienia publicznego lub konkursu albo sprecyzowanie nazwy lub daty zakończonego postępowania o udzielenie zamówienia);
 - b) na podstawie art. 16 RODO prawo do sprostowania Pani/Pana danych osobowych (*skorzystanie z prawa do sprostowania nie może skutkować zmianą wyniku postępowania o udzielenie zamówienia publicznego ani zmianą postanowień umowy w zakresie niezgodnym z ustawą PZP oraz nie może naruszać integralności protokołu oraz jego załączników*);
 - c) na podstawie art. 18 RODO prawo żądania od administratora ograniczenia przetwarzania danych osobowych z zastrzeżeniem okresu trwania postępowania o udzielenie zamówienia publicznego lub konkursu oraz przypadków, o których mowa w art. 18 ust. 2 RODO (*prawo do ograniczenia przetwarzania nie ma zastosowania w odniesieniu do przechowywania, w celu zapewnienia korzystania ze środków ochrony prawnej lub w celu ochrony praw innej osoby fizycznej lub prawnej, lub z uwagi na ważne względy interesu publicznego Unii Europejskiej lub państwa członkowskiego*) – wystąpienie z żądaniem, o którym mowa w art. 18 ust. 1 RODO, nie ogranicza przetwarzania danych osobowych do czasu zakończenia postępowania o udzielenie zamówienia publicznego;
 - d) prawo do wniesienia skargi do Prezesa Urzędu Ochrony Danych Osobowych, gdy uzna Pani/Pan, że przetwarzanie danych osobowych Pani/Pana dotyczących narusza przepisy RODO;
- 8) nie przysługuje Pani/Panu:
 - a) w związku z art. 17 ust. 3 lit. b, d lub e RODO prawo do usunięcia danych osobowych;
 - b) prawo do przenoszenia danych osobowych, o którym mowa w art. 20 RODO;

- c) na podstawie art. 21 RODO prawo sprzeciwu, wobec przetwarzania danych osobowych, gdyż podstawą prawną przetwarzania Pani/Pana danych osobowych jest art. 6 ust. 1 lit. b) i c) RODO.
- 9) przysługuje Pani/Panu prawo wniesienia skargi do organu nadzorczego na niezgodne z RODO przetwarzanie Pani/Pana danych osobowych przez administratora. Organem właściwym dla przedmiotowej skargi jest Urząd Ochrony Danych Osobowych, ul. Stawki 2, 00-193 Warszawa.
2. Zamawiający nie planuje przetwarzania danych osobowych wykonawcy w celu innym niż w związku z postępowaniem. Jeżeli administrator będzie planował przetwarzać dane osobowe w innym celu, przed takim dalszym przetwarzaniem poinformuje on osobę, której dane dotyczą, o tym innym celu oraz udzieli jej wszelkich innych stosownych informacji, o których mowa w art. 13 ust 2 RODO.

III. Tryb udzielania zamówienia

1. Niniejsze postępowanie prowadzone jest w **trybie podstawowym bez negocjacji na podstawie art. 275 pkt 1 ustawy PZP** oraz niniejszej Specyfikacji Warunków Zamówienia, zwana dalej „SWZ”.
2. Zamawiający nie przewiduje aukcji elektronicznej.
3. Szacunkowa wartość przedmiotowego zamówienia jest niższa od wartości kwoty określonej w przepisach wydanych na podstawie art. 3 ustawy PZP.
4. Zamawiający nie przewiduje złożenia oferty w postaci katalogów elektronicznych.
5. Zamawiający nie prowadzi postępowania w celu zawarcia umowy ramowej.
6. Zamawiający nie zastrzega możliwości ubiegania się o udzielenie zamówienia wyłącznie przez Wykonawców, o których mowa w art. 94 PZP.
7. Zamawiający nie dopuszcza składania ofert wariantowych o których mowa w art. 92 ustawy Pzp, tzn. Oferty przewidującej odmienny sposób wykonania zamówienia niż określony w niniejszej SWZ.
8. Zamawiający przewiduje udzielenia **zamówień, o których mowa w art. 214 ust. 1 pkt 7 ustawy Pzp** w związku z art. 305 pkt 1 ustawy Pzp, stanowiących **nie więcej niż 10 % wartości zamówienia** podstawowego i polegających na powtórzeniu podobnych robót budowlanych, w okresie 3 lat od udzielenia zamówienia Zamawiający zleci wykonanie robót budowlanych nie objętych zamówieniem podstawowym w zakresie wykonania następujących prac : utwardzenie terenu wraz z podbudową, montaż elementów małej architektury, montaż znaków drogowych pionowych i poziomych oraz inne prace towarzyszące pełnemu i prawidłowemu wykonaniu niniejszego zamówienia.

Zamówienie to zostanie udzielone na następujących warunkach:

- 1) zamówienie zostanie udzielone po przeprowadzonych negocjacjach z Wykonawcą, któremu zostało udzielone zamówienie podstawowe,
- 2) Wykonawca zapewni nie gorszy standard zamówienia udzielonego w trybie art. 214 ust. 1 pkt 7 ustawy Pzp niż zamówienia podstawowego,
- 3) zamówienie zostanie udzielone, gdy Zamawiający zdecyduje o realizacji prac, o których mowa powyżej,

- 4) Zamówienie, o którym mowa w art. 214 ust. 1 pkt 7 ustawy Pzp zostanie udzielone w okresie 3 lat od udzielenia zamówienia podstawowego,
 - 5) termin wykonania zamówienia, o którym mowa w art. 214 ust. 1 pkt 7 ustawy Pzp zostanie ustalony przez Zamawiającego przed przystąpieniem do negocjacji.
9. Zamawiający nie przewiduje opcji.
 10. Zamawiający nie zastrzega możliwości ubiegania się o udzielenie zamówienia wyłącznie przez Wykonawców , o których mowa w art. 94 ustawy Pzp.
 11. Zamawiający nie przewiduje zwrotu kosztów udziału w postępowaniu.
 12. Zamawiający nie udzieli zaliczek na poczet wykonania zamówienia, o których mowa w art. 442 ust. 1 ustawy Pzp.
 13. Zamawiający nie dopuszcza składania ofert częściowych.
Uzasadnienie: Zamawiający nie dokonał podziału zamówienia na części, ponieważ jego podział groziłby nadmiernymi trudnościami technicznymi. Brak złożenia oferty na chociażby jedną część skutkowałby brakiem możliwości zrealizowania zadania w całości (utrata funkcjonalności zadania) i utratę dofinansowania. Podział robót wywołałby nieracjonalne i nadmierne koszty wynikające z organizacji robót przez kilku różnych wykonawców i wydłużył by ich realizację na co zamawiający nie może sobie pozwolić biorąc pod uwagę krótki okres rozliczenia wniosku o dofinansowanie. Ponadto jedno duże zamówienie na podobne przedmioty umożliwia uzyskanie większych upustów dla Wykonawców co przełoży się na końcową cenę oferty. Skoordinowanie i kontrola działań różnych wykonawców realizujących poszczególne części zamówienia mogłoby być niemożliwe ze względu na ograniczenia kadrowe. Udzielenie gwarancji, która stanowi jedno z kryterium oceny ofert jednemu wykonawcy ułatwiłoby egzekwowanie ewentualnie powstałych roszczeń z tytułu nienależytego wykonania umowy.
Ponadto wartość zamówienia umożliwia udział w postępowaniu małym i średnim przedsiębiorcom
 14. Zamawiający nie przewiduje rozliczenia w walutach obcych.
 15. Zamawiający nie zastrzega obowiązku osobistego wykonania przez wykonawcę kluczowych części zamówienia.
 16. Zamawiający nie określa dodatkowych wymagań związanych z zatrudnianiem osób, o których mowa w art. 96 ust. 2 pkt 2 Pzp.
 17. Dokumentacja projektowa spełnia wymagania w zakresie dostępności dla osób niepełnosprawnych oraz projektowania z przeznaczeniem dla wszystkich użytkowników zgodnie z przepisami Prawo budowlane i przepisami wykonawczymi.
 18. Zamawiający zamierza przeznaczyć na sfinansowanie zamówienia kwotę: 699 000,00 zł brutto

IV. Opis przedmiotu zamówienia

1. Przedmiotem zamówienia jest wykonanie robót budowlanych w ramach realizacji zadania pod nazwą „Budowa miasteczka ruchu drogowego w Mirowszczyźnie wraz z doposażeniem pięciu placówek szkolnych na terenie gminy Rudniki.”

Nr postępowania: PRG.271.6.2023

Przedmiot zamówienia obejmuje:

1. Budowa miasteczka ruchu drogowego.

Miasteczko ruchu drogowego ma zostać wybudowane na działce nr 208/1 k.m. 1 w Mirowszczyźnie. Realizacja zadania ma polegać na: utwardzeniu terenu, montażu wyposażenia miasteczka ruchu, montażu małej architektury, montażu urządzeń fotowoltaicznych, uprzątnięciu terenu.

Dokumentacja projektowa uwzględnia zasadę projektowania uniwersalnego. Projektowana infrastruktura wraz z jej otoczeniem uwzględnia potrzeby osób różnymi formami niepełnosprawności poprzez usunięcie istniejących barier architektonicznych – dostępność do infrastruktury z poziomu gruntu, utwardzona komunikacja z miejscami parkingowymi dla osób niepełnosprawnych, obiekt ogólnodostępny bez względu na wiek, płeć czy ograniczenia ruchowe.

1) Utwardzenie terenu

Przed rozpoczęciem prac związanych z utwardzeniem terenu należy zdemontować istniejące ogrodzenie przedstawione na rysunku nr 1. Zdemontować i zutylizować ogrodzenie z siatki plecionej wraz ze słupkami od granicy z sąsiednią działką nr 213 do furtki przy piłkochwytach boiska wielofunkcyjnego.

Na terenie inwestycji zlokalizowana jest studnia wraz z nasypem ziemnym. W przypadku gdy utwardzenie terenu przebiegać będzie przez nasyp, nasyp ten należy zniwelować do poziomu umożliwiającego wykonanie podbudowy wraz z kostką brukową. Zbocza nasypu należy wyprofilować w sposób zabezpieczający przed ich erozją. Zakres inwestycji nie obejmuje likwidacji istniejącej studni. Utwardzenie terenu należy wykonać z kostki betonowej, wibroprasowanej, fazowanej o grubości 6 cm o wymiarach 10x20 cm. Na części pełniącej funkcję ścieżki rowerowej wymagane jest zastosowanie kostki

w kolorze czerwonym, na pozostałej części kostki w kolorze szarym. Ograniczenie wybrukowanej nawierzchni należy wykonać z obrzeży (w kolorze kostki) o wymiarach 8x30 cm na ławie z oporem. Obrzeża należy osadzić w sposób umożliwiający odpływ wody opadowej na tereny biologicznie czynne.

Sposób wykonania utwardzenia terenu:

- Kostka brukowa o grubości – 6 cm,
- Podsypka cementowo-piaskowa w stosunku 1:4– 3 cm,
- Kruszywo łamane 0-31,5 mm, zagęszczone do $I_s=1,0$ – 16 cm,
- Podsypka piaskowa – 10 cm,
- Grunt rodzimy – wyprofilowany i zagęszczony do $I_s = 0,95$

Pozostałą część terenu należy zagospodarować w sposób umożliwiający wegetację roślinności oraz absorpcję wody opadowej poprzez jego wygrabienie i wyrównanie (teren biologicznie czynny).

Szczegółowy sposób utwardzenia terenu przedstawiono na rysunkach nr. 1, 2a, 2b, 4.

2) Imitacja przejazdu kolejowego

Tory należy wykonać z profilu zamkniętego 80x50x3 mm. Długość pojedynczego profilu nie może przekroczyć 3 m. Pomiędzy profilami należy zachować 10 mm szczelinę. Otwory służące do mocowania profili do krawężnika wykonać w kształcie faszki, tak aby umożliwiały skurcz metalu wraz ze zmianą temperatury. Rozstaw torów pomiędzy zewnętrznymi krawędziami profili wynosi 80 cm. Profil ma być przytwierdzony do krawężnika węższą krawędzią przy pomocy kątownika 40x40x4 i kotwy (dopuszczalne jest zastosowanie kotwy chemicznej) tak aby wystawał 2 cm ponad poziom kostki. Profil z kątownikiem połączyć trwałym spawem. Kotwy nie mogą wystawać nad poziom kostki brukowej. Podkłady kolejowe należy wykonać z krawężnika betonowego o wymiarach 15x30x100. Krawężniki obsadzić na ławie betonowej, prostopadle do profili w rozstawie 45 cm. Przestrzeń pomiędzy krawężnikami wyłożyć geowłókniną i zasypać tłuczniem 20-40 mm. Przestrzeń pomiędzy krawężnikami w przejeździe przez drogę i drogę rowerową wykonać z kostki brukowej w kolorze szarym. Wszystkie elementy stalowe muszą być zabezpieczone przed korozją poprzez dwukrotne ich pomalowanie.

Całkowita długość imitacji torów – 12,85 m.

Szczegółowy sposób utwardzenia terenu imitacja torów przedstawiono na rysunkach nr 6, 7a

3) Znaki pionowe

Pionowe oznakowanie ma być rozmieszczone i wykonane w rozmiarze mini (MI), zgodnie z Rozporządzeniem Ministra Infrastruktury z dnia 3 lipca 2003 r. w sprawie szczegółowych warunków technicznych dla znaków i sygnałów drogowych oraz urządzeń bezpieczeństwa ruchu drogowego i warunków ich umieszczania na drogach (t.j. Dz. U. z 2019 r. poz. 2311 z późn. zm.).



Lico znaku ma być: równe (bez zagnieceń), gładkie (bez zarysowań), czytelne (treść nie może być zniekształcona) i oklejone folią odblaskową 1 lub 2 generacji. Niedopuszczalne jest klejenie lica znaku z kawałków folii. Treść ma być naniesiona w sposób trwały np. technika druku sitowego, wyklejanie z folii.

Tarczę znaku należy wykonać z blachy stalowej ocynkowanej lub aluminiowej zabezpieczonej przed korozją powłokami ochronnymi. Krawędź tarczy ma być odpowiednio wyprofilowana w sposób zapewniający sztywność całej konstrukcji. Tarczę należy zamontować na słupie stalowym, ocynkowanym o średnicy 38 mm w sposób uniemożliwiający jej przesunięcie lub obrót. Niedopuszczalne jest zamontowanie znaku do słupka w sposób naruszający powierzchnię lica znaku np. przeprowadzenie śrub montażowych przez lico znaku. Słup należy zamontować w fundamencie betonowym w sposób umożliwiający odtworzenie istniejącego podłoża.

Dopuszczalny jest montaż więcej niż jednego znaku na słupie pod warunkiem, że dolna krawędź znaku nie będzie umieszczona niżej niż 120 cm a górna nie wyżej niż 240 od poziomu jezdni.

Szczegółowy sposób rozmieszczenia znaków drogowych przedstawiono na rysunkach nr 7a i 7b

Zestawienie znaków drogowych:





Symbol graficzny	Opis	Ilość	Symbol graficzny	Opis	Ilość	Symbol graficzny	Opis	Ilość
	A-10	2		A-6b	4		B-20	4
	A-12b	1		A-6c	5		B-21	3
	A-2	2		A-6d	1		B-22	1
	A-3	2		A-6e	1		B-25	1
	A-5	6		A-7	7		B-31	1
	C-12	3		D-2	1		G-1a	2
	C-13	7		D-3	1		G-1b	2
	C-13a	3		D-5	1		G-1c	2
	C-2	2		D-6	2		G-1d	2
	C-4	1		D-6a	3		G-1e	2
	D-1	13		D-6b	4		G-1f	2
RAZEM						94		

4) Znaki poziome

Oznakowanie poziome należy wykonać w sposób trwały poprzez ich naniesienie albo wbudowanie przez malowanie lub natryskiwanie na nawierzchni z betonowej kostki brukowej. Wielkość znaków poziomych ma stanowić 50% wielkości znaków określonych w Rozporządzeniu Ministra Infrastruktury

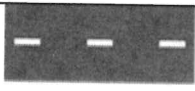
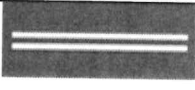
z dnia 3 lipca 2003 r. w sprawie szczegółowych warunków technicznych dla znaków i sygnałów drogowych oraz urządzeń bezpieczeństwa ruchu drogowego i warunków ich umieszczania na drogach (t.j. Dz. U. z 2019 r. poz. 2311 z późn. zm.). Oznakowanie ma być w kolorze białym.

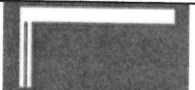
Szczegółowy sposób rozmieszczenia znaków drogowych przedstawiono na rysunkach nr 7a i 7b
Elementy oznakowania poziomego:

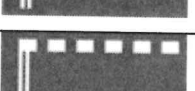
Symbol graficzny	Oznaczenie	Opis	Ilość
	P1b	Linia pojedyncza przerywana krótka	10 szt.
	P4	Linia podwójna ciągła	1 szt.
	P10	Przejście dla pieszych	7 szt.
	P11	Przejazd dla rowerów	5 szt.
	P12	Linia bezwzględnego zatrzymania	4 szt.
	P13	Linia warunkowego zatrzymania złożona z trójkątów	5 szt.
	P14	Linia warunkowa zatrzymania złożona z prostokątów	3 szt.

5) Sygnalizacja świetlna

Miasteczko ruchu drogowego należy wyposażyć w mobilny bezprzewodowy system świetlnej sygnalizacji drogowej. Sygnalizacja świetlna składa się z:

a) Sygnalizator dla ruchu kołowego S-1 (3 komorowy) – 7 szt.

- 3 sygnalizatory w układzie pionowym w kolorach czerwony, żółty i zielony,
- Średnica poszczególnego sygnalizatora – 100 mm,
- Źródło światła – moduł LED,
- Zasilanie prądem stałym z akumulatora żelowego - 12 V, minimalna pojemność 20 Ah,
- Wysokość maksymalna całego sygnalizatora – 175 cm,
- Obudowa sygnalizatora wykonana z poliwęglanu w kolorze czarnym,
- Obudowa akumulatora: wykonana z metalu (skrzynka metalowa) w kolorze czarnym lub żółtym, wyposażona w zestaw kół, umożliwiających przemieszczanie sygnalizatora,
- Możliwość współpracy czterech sterowników ze sobą w różnych trybach pracy tj.: tryb pojedynczy, w parze niezależnej, w parze zależnej, w dwóch parach.

b) Sygnalizator kolejowy – 2 szt.

- 2 sygnalizatory w układzie poziomym w kolorze czerwony, działające naprzemiennie,
- Średnica poszczególnego sygnalizatora – 100 mm,

- Źródło światła – moduł LED,
- Zasilanie prądem stałym z akumulatora żelowego - 12 V, minimalna pojemność 20 Ah,
- Sygnalizacja świetlna i dźwiękowa,
- Wysokość maksymalna całego sygnalizatora –180 cm,
- Obudowa sygnalizatora wykonana z poliwęglanu w kolorze czarnym,
- Obudowa akumulatora: wykonana z metalu (skrzynka metalowa)w kolorze czarnym lub złotym, wyposażona w zestaw kół, umożliwiających przemieszczanie sygnalizatora,
- Nad sygnalizatorem świetlnym umieszczony krzyż św. Andrzeja - G-3,
- Możliwość współpracy dwóch sterowników ze sobą w różnych trybach pracy tj.: tryb pojedynczy, w parze zależnej.

6) Mała architektura

Miasteczko ruchu drogowego należy wyposażyć w następujące elementy małej architektury:

a) Ławka parkowa z oparciem – 7 szt.:

- Konstrukcja stalowa, ocynkowana, malowana proszkowo w kolorze czarnym,
- Konstrukcja wykonana z rur o min. przekroju fi 60 mm.,
- Podłokietniki stalowe z rur o min. przekroju fi 60 mm.,
- Siedzisko i oparcie wykonane z drewna iglastego, zabezpieczonego lakierem lub lakierobejcą,
- Maksymalna długość całkowita ławki – 200 cm,
- Minimalna długość siedziska – 170 cm,
- Minimalna głębokość siedziska – 40 cm,
- Wysokość siedziska – od 41 do 43 cm,
- Wysokość całkowita ławki – od 75 do 79 cm,
- Ławka ma być osadzona w sposób trwały przy pomocy kotwy (dopuszczalne zastosowanie kotwy chemicznej) do podłoża z kostki brukowej.

Po dokonaniu wyboru oferty Wykonawca ma przedstawić Zamawiającemu trzy warianty kolorystyczne malowania siedziska i oparcia.

Wizualizacja:

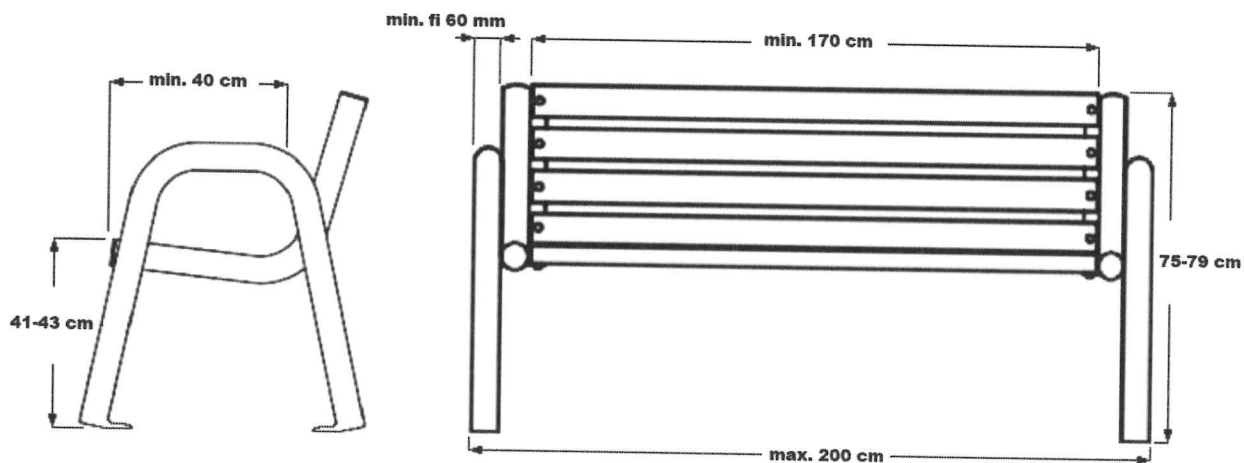

b) Kosz na śmieci – 2 szt.

- Konstrukcja metalowa, ocynkowana, malowana proszkowo w kolorze czarnym,
- Pojemność min. 35 l
- Obrotowy mechanizm opróżniania kosza, wyjmowany wkład, daszek
- Konstrukcja nośna – słupek,
- Kosz ma być osadzony w sposób trwały przy pomocy fundamentu lanego lub prefabrykowanego

Wizualizacja

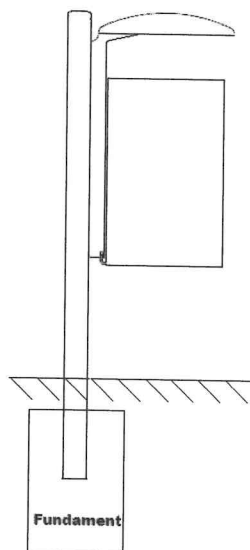

c) Tablica edukacyjna – 1 szt.

- Stelaż wykonany z rury stalowej lub profilu zamkniętego, ocynkowany i dwukrotnie malowany proszkowo w kolorze czarnym,
- Stelaż osadzony w gruncie poprzez zabetonowanie w głębokość minimum 70 cm.
- Wypełnienie tablicy z płyty dibond lub blachy ocynkowanej.

- Wypełnienie tablicy wzmocnione (usztywnione) stalowym stelażem z profilu zamkniętego. Dopuszczalne jest wykonanie tablicy bez stelażu w przypadku zastosowania tablicy z blachy ocynkowanej podwójnie giętej na całym obwodzie (tablica drogowa),
- Wymiary tablicy (wypełnienia) – szerokość 300 cm, wysokość 150 cm,
- W przypadku zastosowania w wypełnieniu tablicy z kilku arkuszy blachy lub płyty dibond na łączeniach należy zastosować wzmocnienie w postaci stalowego profilu,
- Dolną krawędź tablicy należy zamontować na wysokości 1 m nad poziomem gruntu.
- Treść tablicy ma zawierać opis wszystkich znaków drogowych znajdujących się na terenie miasteczka ruchu drogowego, forma i treść do uzgodnienia z Zamawiającym
- Treść tablicy naniesiona w kolorze w postaci wydruk bezpośredniego lub w formie folii samoprzylepnej,
- Tablica ma być zabezpieczana poprzez zastosowanie ochronnej warstwy UV,
- Niedopuszczalne jest montaż tablicy w sposób naruszający powierzchnię informacyjną,

d) Tablica regulaminowa – 1 szt.

- Tablica wykonana z płyty dibond o wymiarach 50x70 cm,
- Tablicę należy zamontować na ogrodzeniu z siatki plecionej przy boisku sportowym,
- Treść tablicy naniesiona w kolorze w postaci wydruk bezpośredniego lub w formie folii samoprzylepnej,
- Tablica ma być zabezpieczana poprzez zastosowanie ochronnej warstwy UV,
- Treść tablicy do uzgodnienia z Zamawiającym.

e) Urządzenia fotowoltaiczne – 3 szt.

Urządzenie fotowoltaiczne ma być wyposażone w:

- Panele fotowoltaiczne 2 x minimum 270 W,
- Turbinę wiatrową o mocy minimalnej 400 W,
- Lampę LED o minimalnej mocy 40W, strumień świetlny minimum. 5800 lm,
- Akumulatory 2 x minimum 100Ah

Czas pracy od 8 do 14 h, praca autonomiczna 4 dni. Wszystkie elementy zainstalowane na słupie ocynkowanym, pomalowanym w kolorze czarnym o wysokości 5,80-6,00 m. Słup osadzony w gruncie za pomocą prefabrykowanego fundamentu systemowego.

Dokładne rozmieszczenie elementów małej architektury określają rysunek 7a

2. Doposażenie placówek szkolnych.

Wykonawca ma wyposażyć pięć placówek szkolnych w urządzenie do treningu i kontroli czasu reakcji (trenażer). Adresy placówek szkolnych:

- Publiczna Szkoła Podstawowa w Rudnikach, ul. Wieluńska 6, 46-325 Rudniki,
- Publiczna Szkoła Podstawowa w Jaworznie, Mirowszczyzna 43, 46-325 Rudniki
- Publiczna Szkoła Podstawowa w Żytniowie, Żytniów 29, 46-325 Rudniki,

Nr postępowania: PRG.271.6.2023

- Publiczna Szkoła Podstawowa w Cieciulowie, Cieciulów 19, 46-325 Rudniki.
- Publiczna Szkoła Podstawowa w Dalachowie, Dalachów 217, 46-325 Rudniki.

Specyfikacja techniczna urządzenia:

- Zasilanie 230V, 50Hz,
- Regulacja wysokości urządzenia tak aby mogli korzystać z niego dzieci szkolne,
- Maksymalna całkowita wysokość urządzenia 185 cm.
- Minimum osiem podświetlanych przycisków,
- Wyświetlacz czasu przeznaczony na ćwiczenie lub ilości uzyskanych punktów,
- Sygnalizator dźwiękowy rozpoczęcia ćwiczenia, wciśnięcia przycisku i zakończenia ćwiczenia,
- Regulacja czasu trwania ćwiczenia,
- Rozmieszczenie przycisków ma zapewniać możliwie duży zakres ruchu rąk oraz pola widzenia,
- Konstrukcja umożliwiająca: montaż do ściany, ustawienie urządzenia jako wolnostojące, demontaż i transport w inne miejsce

Urządzenie ma zapewnić wykonanie ćwiczenia polegającego na wciśnięciu największej ilości losowo zaścielonych przycisków w wyznaczonej jednostce czasu. Wynik ma wyświetlony na wyświetlaczu.

Szczegółowy zakres zamówienia – robót ujęty jest w dokumentacji projektowej, specyfikacji technicznej wykonania i odbioru robót i przedmiarze robót stanowiący **załącznik nr 6 i 8 do SWZ**.

W przypadku rezygnacji z któregośkolwiek elementu uwzględnionego w projekcie budowlanym kwota ulegnie zmniejszeniu.

Wymienione w dokumentacjach projektowych i specyfikacjach technicznych wykonania i odbioru robót wyroby budowlane powinny spełniać wymagania wynikające z Polskich Norm przenoszących normy europejskie PN-EN (normy zharmonizowane). Jeżeli jakkolwiek Polska Norma przenosząca normy europejskie nie została wymieniona w tych dokumentach, a ma zastosowanie do wyrobu przewidzianego do wbudowania, obowiązkiem Wykonawcy jest zastosowanie tej normy.

UWAGA: Rozliczenie kosztorysowe. Zakres prac do wykonania w ramach niniejszego zamówienia określa załączony przedmiar robót.

2. Mogące występować w dokumentacjach projektowych wraz z załącznikami, specyfikacji technicznej wykonania i odbioru robót lub dokumentacjach kosztorysowych wskazanie nazwy marek (firm), wyrobów budowlanych czy technologii, w myśl art. 99 ust. 4-5 ustawy Pzp należy traktować jako informację na temat oczekiwanego standardu i poziomu jakości, a nie ściśle jako wyrób konieczny do użycia. Możliwe jest zastosowanie innych równoważnych wyrobów budowlanych i technologii, których zastosowanie zagwarantuje spełnienie warunków podstawowych, o których mowa w art. 5 ust. 1 pkt 1 Prawo budowlane, warunków ustawy o wyrobach budowlanych oraz pozwoli na zachowanie standardu i poziomu jakości równoważnego, nie gorszego od określonego w dokumentacji.

Zgodnie z art. 101 ust. 4 ustawy Pzp w sytuacji, gdy w dokumentacji projektowej lub STWiORB, a więc w dokumentach opisujących przedmiot zamówienia, zawarto odniesienie do norm, europejskich ocen

technicznych, aprobat, specyfikacji technicznych i systemów referencji technicznych, o których mowa w art. 101 ust. 1 pkt. 2 i ust. 3 ustawy Pzp, a takim odniesieniom nie towarzyszyło wyrażenie „lub równoważny”, to Zamawiający dopuszcza rozwiązania równoważne opisywane w każdej takiej normie, europejskiej ocenie technicznej, aprobacie, specyfikacji technicznej, systemowi referencji technicznych. W związku z powyższym należy przyjąć, że każdej: normie, europejskiej ocenie technicznej, aprobacie, specyfikacji technicznej, systemowi referencji technicznych występujących w opisie przedmiotu zamówienia towarzyszą wyrazy „lub równoważne”.

Zgodnie z art. 101 ust. 5 Pzp Wykonawca, który powołuje się na rozwiązania równoważne opisywanym w tych dokumentach, jest obowiązany udowodnić, poprzez dołączenie do oferty stosownych przedmiotowych środków dowodowych, o których mowa w art. 104 – 107 ustawy Pzp, że proponowane rozwiązania w równoważnym stopniu spełniają wymagania określone w opisie przedmiotu zamówienia. Przedstawione parametry przedmiotu zamówienia stanowią minimum techniczne i jakościowe oczekiwane przez Zamawiającego i będą stanowiły podstawę oceny ewentualnych ofert równoważnych. Oferowane przez Wykonawców proponujących materiały równoważne muszą mieć parametry nie gorsze niż wskazane w materiałach przetargowych.

Zamawiający zastrzega sobie prawo wystąpienia do autora dokumentacji projektowej o opinię na temat oferowanych materiałów. Opinia ta może stanowić podstawę do podjęcia przez Zamawiającego decyzji o przyjęciu materiałów równoważnych albo odrzuceniu oferty z powodu braku równoważności.

3. Wynagrodzenie wykonawcy za realizację przedmiotu zamówienia będzie wynagrodzeniem kosztorysowym.

4. Wymagany przez Zamawiającego minimalny okres gwarancji na przedmiot zamówienia wynosi 36 miesięcy licząc od daty zakończenia robót.

Okres rękojmi na przedmiot zamówienia minimum 36 miesięcy. Oferta Wykonawcy, który zaproponuje okres gwarancji i rękojmi krótszy niż 36 miesięcy, zostanie odrzucona jako niezgodna ze SWZ. Okres rękojmi i gwarancji rozpoczyna się od daty zakończenia robót, termin gwarancji i rękojmi biegnie równocześnie.

5. Zamawiający stosownie do art. 95 ust. 1 ustawy Pzp, określa obowiązek zatrudnienia przez Wykonawcę lub Podwykonawcę na podstawie stosunku pracy osób wykonujących wskazane przez Zamawiającego czynności w zakresie realizacji zamówienia, jeżeli wykonanie tych czynności polega na wykonywaniu pracy w sposób określony w art. 22 § 1 ustawy z dnia 26 czerwca 1974 r. - Kodeks pracy (t.j. Dz. U. z 2022 r. poz. 1510 ze zm.) – tj. następujące czynności: roboty budowlane polegające na wykonaniu utwardzenia terenu .

Szczegółowe wymagania dotyczące realizacji oraz egzekwowania wymogu zatrudnienia na podstawie stosunku pracy zostały określone w Projektowanych postanowieniach umowy, stanowiących odpowiednio Załącznik nr 2 do SWZ.

6. Zamawiający w przedmiotowym postępowaniu nie wymaga przedmiotowych środków dowodowych.

7. Zadanie jest współfinansowane ze środków Unii Europejskiej:

Programu Operacyjnego Infrastruktura i Środowisko na lata 2014–2020, Priorytet III: „Rozwój sieci drogowej TEN-T i transportu multimodalnego” w Działaniu 3.1 „Rozwój drogowej i lotniczej

sieci TEN-T” - konkurs Nr POLiŚ.3.1/1/22 pn. Bezpieczny pieszy – doposażenie przejść dla pieszych i doposażenie szkół w zakresie edukacji komunikacyjnej.

Udział % tych środków w wartości zamówienia wynosi: **88,67 %**

8. Wspólny Słownik Zamówień CPV:

Główny kod CPV:

45111291-4 Roboty w zakresie zagospodarowania terenu

Dodatkowy kod CPV :

45212120-3 Roboty budowlane w zakresie parków tematycznych

34152000-7 Symulatory szkoleniowe

V. Wizja lokalna

1. Zamawiający informuje, że **nie wymaga** ale zaleca by przygotowanie oferty poprzedzone było odbyciem wizji lokalnej.
2. W celu umówienia wizji lokalnej należy kontaktować się z osobami wyznaczonymi do komunikowania się z Wykonawcami.

VI. Podwykonawstwo

1. Wykonawca może powierzyć wykonanie części zamówienia podwykonawcy (podwykonawcom).
2. Zamawiający **nie zastrzega** obowiązku osobistego wykonania przez Wykonawcę przedmiotowego zadania.

Zamawiający wymaga, aby w przypadku powierzenia części zamówienia podwykonawcom, Wykonawca wskazał w ofercie części zamówienia, których wykonanie zamierza powierzyć podwykonawcom oraz podał (o ile są mu wiadome na tym etapie) nazwy (firmy) tych podwykonawców, dane kontaktowe oraz przedstawicieli Podwykonawców zaangażowanych w realizację zamówienia, jeżeli są już znani.

3. Powierzenie wykonania części przedmiotu zamówienia podwykonawcom nie zwalnia Wykonawcy w jakimkolwiek zakresie z odpowiedzialności za należyte wykonanie tego zamówienia.

VII. Termin wykonania zamówienia

Termin wykonania zamówienia wynosi: **14 tygodni od daty zawarcia umowy (98 dni).**

VIII. Warunki udziału w postępowaniu

1. O udzielenie zamówienia mogą ubiegać się Wykonawcy, którzy nie podlegają wykluczeniu oraz spełniają określone przez Zamawiającego warunki udziału w postępowaniu.
2. O udzielenie zamówienia mogą ubiegać się Wykonawcy, którzy spełniają warunki dotyczące:
 - 1) **zdolności do występowania w obrocie gospodarczym:**

1) **zdolności do występowania w obrocie gospodarczym:**

Zamawiający nie stawia warunku w powyższym zakresie.

2) **uprawnień do prowadzenia określonej działalności gospodarczej lub zawodowej, o ile wynika to z odrębnych przepisów:**

Zamawiający nie stawia warunku w powyższym zakresie.

3) **sytuacji ekonomicznej lub finansowej:**

Zamawiający nie stawia warunku w powyższym zakresie.

4) **zdolności technicznej lub zawodowej:**

w zakresie wiedzy i doświadczenia

Zamawiający wymaga, aby Wykonawca posiadał niezbędną wiedzę i doświadczenie. Tzn. w okresie ostatnich 5 lat przed upływem terminu składania ofert, a jeżeli okres prowadzenia działalności jest krótszy, to w tym okresie, wykonał należycie co najmniej **jedną robotę budowlaną, polegającą na utwardzeniu terenu z kostki brukowej o powierzchni min. 600 m² wraz z podaniem ich rodzaju, wartości, daty, miejsca wykonania i podmiotów na rzecz których te roboty zostały wykonane, z załączeniem dowodów określających czy te roboty budowlane zostały wykonane należycie**. Wykaz prac należy złożyć wg załącznika Nr 10 do SWZ

Zamawiający zastrzega, iż przez jedno zamówienie rozumie jedną wykonaną robotę budowlaną w ramach jednej umowy/kontraktu/zlecenia.

Wyżej wskazany okres 5 lat liczy się wstecz od dnia w którym upływa termin składania ofert.

3. Wykonawca może w celu potwierdzenia spełniania warunków, o których mowa w Rozdziale VIII, w stosownych sytuacjach oraz w odniesieniu do przedmiotowego zamówienia/lub jego części, polegać na zdolnościach technicznych lub zawodowych lub sytuacji ekonomicznej lub finansowej innych podmiotów, niezależnie od charakteru prawnego łączących go z nimi stosunków prawnych. „Stosowna sytuacja” wystąpi wyłącznie w przypadku, kiedy Wykonawca, który polega na zdolnościach lub sytuacji innych podmiotów udowodni Zamawiającemu, że realizując zamówienie/lub jego części, będzie dysponował niezbędnymi zasobami tych podmiotów, w szczególności przedstawiając zobowiązanie tych podmiotów do oddania mu do dyspozycji niezbędnych zasobów na potrzeby realizacji zamówienia (**załącznik nr 5 do SWZ**). W takim przypadku należy podać nazwy (firmy) podmiotów w Formularzu ofertowym, stanowiącym **załącznik nr 1 do SWZ**.

4. Zamawiający może na każdym etapie postępowania, uznać, że Wykonawca nie posiada wymaganych zdolności, jeżeli posiadanie przez wykonawcę sprzecznych interesów, w szczególności zaangażowanie zasobów technicznych lub zawodowych wykonawcy w inne przedsięwzięcia gospodarcze wykonawcy może mieć negatywny wpływ na realizację zamówienia.

IX. Podstawy wykluczenia z postępowania

1. Z postępowania o udzielenie zamówienia wyklucza się Wykonawców, w stosunku do których zachodzi którakolwiek z okoliczności wskazanych:

1.1. w art. 108 ust. 1 PZP (tzw. przesłanek obligatoryjnych) tj.:

- 1) będącego osobą fizyczną, którego prawomocnie skazano za przestępstwo:
 - a) udziału w zorganizowanej grupie przestępczej albo związku mającym na celu popełnienie przestępstwa lub przestępstwa skarbowego, o którym mowa w art.258 Kodeksu karnego,
 - b) handlu ludźmi, o którym mowa w art. 189a Kodeksu karnego,
 - c) o którym mowa w art. 228–230a, art. 250a Kodeksu karnego , w art. 46- 48 ustawy z dnia 25 czerwca 2010 r. o sporcie (Dz. U. z 2020 r. poz. 1133 oraz z 2021 r. poz. 2054) lub w art. 54 ust. 1-4 ustawy z dnia 12 maja 2011 r. O refundacji leków, środków spożywczych specjalnego przeznaczenia żywieniowego oraz wyrobów medycznych (Dz. U. z 2021 r. poz. 523, 1292, 1559 i 2054 i 2120)
 - d) finansowania przestępstwa o charakterze terrorystycznym, o którym mowa w art. 165a Kodeksu karnego, lub przestępstwo udaremniania lub utrudniania stwierdzenia przestępnego pochodzenia pieniędzy lub ukrywania ich pochodzenia, o którym mowa w art. 299 Kodeksu karnego,
 - e) o charakterze terrorystycznym, o którym mowa w art. 115 § 20 Kodeksu karnego, lub mające na celu popełnienie tego przestępstwa,
 - f) powierzenia wykonywania pracy małoletniemu cudzoziemcowi, o którym mowa w art. 9 ust. 2 ustawy z dnia 15 czerwca 2012 r. o skutkach powierzania wykonywania pracy cudzoziemcom przebywającym wbrew przepisom na terytorium Rzeczypospolitej Polskiej (Dz. U. Z 2021 r. poz. 1745),
 - g) przeciwko obrotowi gospodarczemu, o których mowa w art. 296–307 Kodeksu karnego, przestępstwo oszustwa, o którym mowa w art. 286 Kodeksu karnego, przestępstwo przeciwko wiarygodności dokumentów, o których mowa w art. 270–277d Kodeksu karnego, lub przestępstwo skarbowe,
 - h) o którym mowa w art. 9 ust. 1 i 3 lub art. 10 ustawy z dnia 15 czerwca 2012 r. o skutkach powierzania wykonywania pracy cudzoziemcom przebywającym wbrew przepisom na terytorium Rzeczypospolitej Polskiej

– lub za odpowiedni czyn zabroniony określony w przepisach prawa obcego;
- 2) jeżeli urzędującego członka jego organu zarządzającego lub nadzorczego, wspólnika spółki w spółce jawnej lub partnerskiej albo komplementariusza w spółce komandytowej lub komandytowo-akcyjnej lub prokurenta prawomocnie skazano za przestępstwo, o którym mowa w pkt 1;
- 3) wobec którego wydano prawomocny wyrok sądu lub ostateczną decyzję administracyjną o zaleganiu z uiszczeniem podatków, opłat lub składek na ubezpieczenie społeczne lub zdrowotne, chyba że wykonawca odpowiednio przed upływem terminu składania ofert dokonał płatności należnych podatków, opłat lub składek na ubezpieczenie społeczne lub zdrowotne wraz z odsetkami lub grzywnami lub zawarł wiążące porozumienie w sprawie spłaty tych należności;
- 4) wobec którego prawomocnie orzeczono zakaz ubiegania się o zamówienia publiczne;

- 5) jeżeli zamawiający może stwierdzić, na podstawie wiarygodnych przesłanek, że wykonawca zawarł z innymi wykonawcami porozumienie mające na celu zakłócenie konkurencji, w szczególności jeżeli należąc do tej samej grupy kapitałowej w rozumieniu ustawy z dnia 16 lutego 2007 r. o ochronie konkurencji i konsumentów złożyli odrębne oferty, oferty częściowe, chyba że wykażą, że przygotowali te oferty niezależnie od siebie;
- 6) jeżeli, w przypadkach, o których mowa w art. 85 ust. 1, doszło do zakłócenia konkurencji wynikającego z wcześniejszego zaangażowania tego wykonawcy lub podmiotu, który należy z wykonawcą do tej samej grupy kapitałowej w rozumieniu ustawy z dnia 16 lutego 2007r. o ochronie konkurencji i konsumentów, chyba że spowodowane tym zakłócenie konkurencji może być wyeliminowane w inny sposób niż przez wykluczenie wykonawcy z udziału w postępowaniu o udzielenie zamówienia.

1.2. w art. 109 ust. 1 pkt. 4 ustawy PZP (tzw. przesłanek fakultatywnych), tj.:

- a) W stosunku do którego otwarto likwidację, ogłoszono upadłość, którego aktywami zarządza likwidator lub sąd, zawarł układ z wierzycielami, którego działalność gospodarcza jest zawieszona albo znajduje się on w innej tego rodzaju sytuacji wynikającej z podobnej procedury przewidzianej w przepisach miejsca wszczęcia tej procedury;

1.3. Z postępowania o udzielenie zamówienia publicznego lub konkursu prowadzonego na podstawie ustawy Pzp, zgodnie z **art. 7 ust. 1 ustawy** z dnia 13 kwietnia 2022 r. o szczególnych rozwiązaniach w zakresie przeciwdziałania wspieraniu agresji na Ukrainę oraz służących ochronie bezpieczeństwa narodowego (Dz.U. 2022, poz. 835) wyklucza się:

- 1) Wykonawcę oraz uczestnika konkursu wymienionego w wykazach określonych w rozporządzeniu 765/2006 i rozporządzeniu 269/2014 albo wpisanego na listę na podstawie decyzji w sprawie wpisu na listę rozstrzygającej o zastosowaniu środka, o którym mowa w art. 1 pkt 3 ww. ustawy;
- 2) Wykonawcę oraz uczestnika konkursu, którego beneficjentem rzeczywistym w rozumieniu ustawy z dnia 1 marca 2018 r. o przeciwdziałaniu praniu pieniędzy oraz finansowaniu terroryzmu (Dz. U. z 2022 r. poz. 593 i 655) jest osoba wymieniona w wykazach określonych w rozporządzeniu 765/2006 i rozporządzeniu 269/2014 albo wpisana na listę lub będąca takim beneficjentem rzeczywistym od dnia 24 lutego 2022 r., o ile została wpisana na listę na podstawie decyzji w sprawie wpisu na listę rozstrzygającej o zastosowaniu środka, o którym mowa w art. 1 pkt 3 ww. Ustawy;
- 3) Wykonawcę oraz uczestnika konkursu, którego jednostką dominującą w rozumieniu art. 3 ust. 1 pkt 37 ustawy z dnia 29 września 1994 r. o rachunkowości (Dz. U. z 2021 r. poz. 217, 2105 i 2106) jest podmiot wymieniony w wykazach określonych w rozporządzeniu 765/2006 i rozporządzeniu 269/2014 albo wpisany na listę lub będący taką jednostką dominującą od dnia

24 lutego 2022 r., o ile został wpisany na listę na podstawie decyzji w sprawie wpisu na listę rozstrzygającej o zastosowaniu środka, o którym mowa w art. 1 pkt 3 ww. ustawy.

Wykluczenie następuje na okres trwania okoliczności określonych w ust. 1.3.

Wykonawca ma obowiązek aktualizować stosowne oświadczenia w przypadku wszelkich zmian w tym zakresie.

2. Wykluczenie Wykonawcy następuje zgodnie z art. 111 PZP, z zastrzeżeniem art. 110 ust. 2 ustawy Pzp.

X. Wykaz oświadczeń i dokumentów składających się na ofertę oraz dokumentów potwierdzających spełnianie warunków udziału w postępowaniu oraz wykazania braku podstaw wykluczenia

1. Ofertę należy złożyć, pod rygorem nieważności, w formie elektronicznej.

Wykonawca **wraz z ofertą** zobowiązany jest złożyć :

- **Formularz ofertowy**, stanowiący zał.nr 1 do SWZ. Do oferty należy dołączyć aktualne dokumenty potwierdzające status prawny wykonawcy, np. odpis z właściwego rejestru lub z centralnej ewidencji i informacji o działalności gospodarczej. Oferta nie musi zawierać tych dokumentów w przypadku wskazania przez wykonawcę, że są one dostępne w formie elektronicznej pod określonymi adresami internetowymi ogólnodostępnych i bezpłatnych baz danych. **Upoważnienie osób podpisujących ofertę musi bezpośrednio wynikać z ww. dokumentów.**

Formularz ofertowy musi ponadto zawierać oświadczenie wykonawcy w zakresie wypełnienia obowiązków informacyjnych przewidzianych w art. 13 lub art. 14 RODO

- **Oświadczenie Podmiotu udostępniającego zasoby na które Wykonawca będzie się powoływał w celu spełniania warunków udziału w postępowaniu stanowiący zał. Nr 5 do SWZ.**, jeżeli dotyczy.

Zgodnie z art. 118 ust. 3 ustawy Pzp musi złożyć wraz z ofertą zobowiązania ww. podmiotów do oddania mu do dyspozycji tych zasobów na potrzeby realizacji zamówienia albo inne podmiotowe środki dowodowe potwierdzające, że Wykonawca realizując zamówienie będzie dysponował niezbędnymi zasobami tych podmiotów. Zgodnie z art. 118 ust. 4 ustawy Pzp zobowiązanie podmiotu udostępniającego zasoby, którego wzór stanowi zał. Nr 9 do SWZ, musi potwierdzać, że stosunek łączący wykonawcę z podmiotami udostępniającymi zasoby gwarantuje rzeczywisty dostęp do tych zasobów oraz musi określać w szczególności:

- a) zakres dostępnych wykonawcy zasobów podmiotu udostępniającego zasoby
- b) sposób i okres udostępnienia wykonawcy i wykorzystania przez niego zasobów podmiotu udostępniającego te zasoby przy wykonywaniu zamówienia;

- c) czy i w jakim zakresie podmiot udostępniający zasoby, na zdolnościach którego Wykonawca polega w odniesieniu do warunków udziału w postępowaniu dotyczących wykształcenia, kwalifikacji zawodowych lub doświadczenia, zrealizuje roboty budowlane lub usługi, których wskazane zdolności dotyczą.
- **Oświadczenie z art. 125 ust. 1 ustawy Pzp o braku podstaw do wykluczenia z postępowania o udzielenie zamówienia publicznego oraz o spełnieniu warunków udziału w postępowaniu i art. 7 ust. 1 Ustawy o szczególnych rozwiązaniach w zakresie przeciwdziałania wspieraniu agresji na Ukrainie oraz służących ochronie bezpieczeństwa narodowego**, sporządzonym zgodnie z **zał. Nr 4 do SWZ**
 - **Oświadczenie podmiotu udostępniającego zasoby dotyczące przesłanej wykluczenia z art. 7 ust. 1 Ustawy o szczególnych rozwiązaniach w zakresie przeciwdziałania wspieraniu agresji na Ukrainie oraz służących ochronie bezpieczeństwa narodowego** – **zał. Nr 9 do SWZ** (jeżeli dotyczy)
 - **Pełnomocnictwo** (jeżeli dotyczy)
Jeżeli oferta wraz z oświadczeniami składana jest przez pełnomocnika należy do oferty załączyć pełnomocnictwo do tej czynności.
 - **Pełnomocnictwo dla pełnomocnika** (jeżeli dotyczy)
Wykonawcy występujący wspólnie są zobowiązani do ustanowienia pełnomocnika do reprezentowania ich w postępowaniu albo do reprezentowania ich w postępowaniu i zawarcia umowy w sprawie przedmiotowego zamówienia publicznego.
 - **Wykonawcy wspólnie** ubiegający się o udzielenie zamówienia dołączają do oferty oświadczenie, z którego wynika jaki zakres rzeczowy wykonania zamówienia realizować zamierzają poszczególni Wykonawcy **zał. Nr 7 do SWZ**.

Ofertę, oświadczenie, o którym mowa w art. 125 ust. 1 ustawy Pzp, składa się pod rygorem nieważności w formie elektronicznej (opatrzonej kwalifikowanym podpisem elektronicznym lub podpisem zaufanym lub podpisem osobistym)

Samooczyszczenie – w okolicznościach określonych w art. 108 ust. 1 pkt 1, 2 i 5 lub art. 109. Ust. 1 pkt 2-5 i 7-10 ustawy Pzp wykonawca nie podlega wykluczeniu, jeżeli udowodni zamawiającemu, że spełnił łącznie następujące przesłanki:

- 1) naprawił lub zobowiązał się do naprawienia szkody wyrządzonej przestępstwem, wykroczeniem lub swoim nieprawidłowym postępowaniem, w tym poprzez zadośćuczynienie pieniężne;
- 2) wyczerpująco wyjaśnił fakty i okoliczności związane z przestępstwem, wykroczeniem lub swoim nieprawidłowym postępowaniem oraz spowodowanymi przez nie szkodami, aktywnie współpracując odpowiednio z właściwymi organami, w tym organami ścigania lub zamawiającym;
- 3) podjął konkretne środki techniczne, organizacyjne i kadrowe, odpowiednie dla zapobiegania dalszym przestępstwom, wykroczeniom lub nieprawidłowemu postępowaniu, w szczególności:

- a) zerwał wszelkie powiązania z osobami lub podmiotami odpowiedzialnymi za nieprawidłowe postępowanie wykonawcy,
- b) zreorganizował personel,
- c) wdrożył system sprawozdawczości i kontroli,
- d) utworzył struktury audytu wewnętrznego do monitorowania przestrzegania przepisów, wewnętrznych regulacji lub standardów,
- e) wprowadził wewnętrzne regulacje dotyczące odpowiedzialności i odszkodowań za nieprzestrzeganie przepisów, wewnętrznych regulacji lub standardów.

Zamawiający ocenia, czy podjęte przez wykonawcę czynności są wystarczające do wykazania jego rzetelności, uwzględniając wagę i szczególne okoliczności czynu wykonawcy, a jeżeli uzna, że nie są wystarczające, wyklucza wykonawcę.

2. Zamawiający wzywa wykonawcę na podstawie art. 274 ust. 1 ustawy Pzp, którego oferta została najwyżej oceniona, do złożenia w wyznaczonym terminie, nie krótszym niż 5 dni od dnia wezwania:

- **podmiotowych środków dowodowych**, jeżeli wymagał ich złożenia w ogłoszeniu o zamówieniu lub dokumentach zamówienia, aktualnych na dzień złożenia podmiotowych środków dowodowych.

Wymaganymi w niniejszym postępowaniu podmiotowymi środkami dowodowymi są :

A. na potwierdzenie braku podstaw wykluczenia:

- 1) **Odpis lub informacja z Krajowego Rejestru Sądowego lub z Centralnej Ewidencji i Informacji o Działalności Gospodarczej**, w zakresie art. 109 ust. 1 pkt 4 ustawy Pzp sporządzone nie wcześniej niż 3 miesiące przed jej złożeniem, jeżeli odrębne przepisy wymagają wpisu do rejestru lub ewidencji;

W przypadku wspólnego ubiegania się o zamówienie przez Wykonawców, dokument składa każdy z Wykonawców wspólnie ubiegających się o zamówienie,

- 2) **oświadczenia Wykonawcy, w zakresie art. 108 ust. 1 pkt 5 ustawy o braku przynależności do tej samej grupy kapitałowej** w rozumieniu ustawy z dnia 16 lutego 2007 r. o ochronie konkurencji i konsumentów (Dz. U. z 2022 r. poz. 2581 ze zm.), z innym wykonawcą, który złożył odrębną ofertę, ofertę częściową lub wniosek o dopuszczenie do udziału w postępowaniu, albo oświadczenia o przynależności do tej samej grupy kapitałowej wraz z dokumentami lub informacjami potwierdzającymi przygotowanie oferty, oferty częściowej lub wniosku o dopuszczenie do udziału w postępowaniu niezależnie od innego wykonawcy należącego do tej samej grupy kapitałowej;

W przypadku wspólnego ubiegania się o zamówienie przez Wykonawców, dokument składa każdy z Wykonawców wspólnie ubiegających się o zamówienie – wzór stanowi załącznik nr 3 do SWZ

3. **Podmiotowe środki dowodowe składane przez Wykonawcę mającego siedzibę lub miejsce zamieszkania poza terytorium Rzeczypospolitej Polskiej;**

- 1) Jeżeli Wykonawca ma siedzibę lub miejsce zamieszkania poza granicami Rzeczypospolitej Polskiej, zamiast dokumentów, o których mowa w ust. 2.A. pkt 1), składa dokument lub dokumenty wystawione w kraju, w którym Wykonawca ma siedzibę lub miejsce zamieszkania, potwierdzające odpowiednio, że nie otwarto jego likwidacji, nie ogłoszono upadłości, jego aktywami nie zarządza likwidator lub sąd, nie

zawarł układu z wierzycielami, jego działalność gospodarcza nie jest zawieszona ani nie znajduje się on w innej tego rodzaju sytuacji wynikającej z podobnej procedury przewidzianej w przepisach miejsca wszczęcia tej procedury. Dokument, o którym mowa powyżej powinien być wystawiony nie wcześniej niż 3 miesiące przed jego złożeniem.

2) Jeżeli w kraju, w którym Wykonawca ma siedzibę lub miejsce zamieszkania, nie wydaje się dokumentów, o których wyżej mowa, zastępuje się je odpowiednio w całości lub w części dokumentem zawierającym odpowiednio oświadczenie Wykonawcy, ze wskazaniem osoby albo osób uprawnionych do jego reprezentacji, lub oświadczenie osoby, której dokument miał dotyczyć, złożone pod przysięgą, lub, jeżeli w kraju, w którym Wykonawca ma siedzibę lub miejsce zamieszkania nie ma przepisów o oświadczeniu pod przysięgą, złożone przed organem sądowym lub administracyjnym, notariuszem, organem samorządu zawodowego lub gospodarczego, właściwym ze względu na siedzibę lub miejsce zamieszkania Wykonawcy.

B. na potwierdzenie spełniania warunków udziału w postępowaniu:

1. Wykaz robót budowlanych wykonanych nie wcześniej niż w okresie ostatnich 5 lat, a jeżeli okres prowadzenia działalności jest krótszy – w tym okresie, wykonał należycie co najmniej **jedno zadanie polegające na utwardzeniu terenu z kostki brukowej o powierzchni min. 600 m².**

wraz z podaniem ich rodzaju, wartości, daty, miejsca wykonania i podmiotów na rzecz których te roboty zostały wykonane, z załączeniem dowodów określających czy te roboty budowlane zostały wykonane należycie. Jeżeli, w szczególności informacji o tym czy roboty zostały wykonane zgodnie z przepisami prawa budowlanego i prawidłowo ukończone, przy czym dowodami, o których mowa, są referencje bądź inne dokumenty sporządzone przez podmiot, na rzecz którego roboty budowlane były wykonywane, a jeżeli z uzasadnionej przyczyny o obiektywnym charakterze Wykonawca nie jest w stanie uzyskać tych dokumentów – inne odpowiednie dokumenty - **załącznik nr 10 do SWZ.**

Wyżej wskazany okres 5 lat liczy się wstecz od dnia w którym upływa termin składania ofert.

Zamawiający nie wzywa do złożenia podmiotowych środków dowodowych, jeżeli może je uzyskać za pomocą bezpłatnych i ogólnodostępnych baz danych, w szczególności rejestrów publicznych w rozumieniu ustawy z dnia 17 lutego 2005 r. O informatyzacji działalności podmiotów realizujących zadania publiczne, o ile Wykonawca wskazał w oświadczeniu, o którym mowa w art5. 125 ust.1 Pzp dane umożliwiające dostęp do tych środków.

Wykonawca nie jest zobowiązany do złożenia podmiotowych środków dowodowych, które Zamawiający posiada, jeżeli Wykonawca wskaże te środki oraz potwierdzi ich prawidłowość i aktualność.

W zakresie nieuregulowanym ustawą Pzp lub niniejszą SWZ do oświadczeń i dokumentów składanych przez Wykonawcę w postępowaniu zastosowanie mają w szczególności przepisy Rozporządzenia Ministra Rozwoju Pracy i Technologii z dnia 23 grudnia 2020 r. w sprawie podmiotowych środków dowodowych oraz innych dokumentów lub oświadczeń, jakich może żądać Zamawiający od wykonawcy oraz Rozporządzenia Prezesa Rady Ministrów z dnia 30 grudnia 2020 r. w sprawie sposobu sporządzania i przekazywania informacji oraz wymagań technicznych dla dokumentów

elektronicznych oraz środków komunikacji elektronicznej w postępowaniu o udzielenie zamówienia publicznego lub konkursie.

XI. Poleganie na zasobach innych podmiotów- jeżeli dotyczy

1. Wykonawca może w celu potwierdzenia spełniania warunków udziału w polegać na zdolnościach technicznych lub zawodowych podmiotów udostępniających zasoby, niezależnie od charakteru prawnego łączących go z nimi stosunków prawnych.
2. W odniesieniu do warunków dotyczących doświadczenia, wykonawcy mogą polegać na zdolnościach podmiotów udostępniających zasoby, **jeśli podmioty te wykonują dostawy, roboty budowlane lub usługi do realizacji którego te zdolności są wymagane.**
3. Wykonawca, który polega na zdolnościach lub sytuacji podmiotów udostępniających zasoby, składa, **wraz z ofertą, oświadczenie podmiotu udostępniającego zasoby do oddania mu do dyspozycji niezbędnych zasobów na potrzeby realizacji danego zamówienia lub inny podmiotowy środek dowodowy potwierdzający, że Wykonawca realizując zamówienie, będzie dysponował niezbędnymi zasobami tych podmiotów** – załącznik nr 5 do SWZ.
4. **Zamawiający ocenia**, czy udostępniane wykonawcy przez podmioty udostępniające zasoby zdolności techniczne lub zawodowe, pozwalają na wykazanie przez wykonawcę spełniania warunków udziału w postępowaniu, a także bada, czy nie zachodzą wobec tego podmiotu podstawy wykluczenia, które zostały przewidziane względem wykonawcy.
5. Jeżeli zdolności techniczne lub zawodowe podmiotu udostępniającego zasoby nie potwierdzają spełniania przez wykonawcę warunków udziału w postępowaniu lub zachodzą wobec tego podmiotu podstawy wykluczenia, Zamawiający żąda, aby Wykonawca w terminie określonym przez zamawiającego zastąpił ten podmiot innym podmiotem lub podmiotami albo wykazał, że samodzielnie spełnia warunki udziału w postępowaniu.
UWAGA: Wykonawca nie może, po upływie terminu składania ofert, powoływać się na zdolności lub sytuację podmiotów udostępniających zasoby, jeżeli na etapie składania ofert nie polegał on w danym zakresie na zdolnościach lub sytuacji podmiotów udostępniających zasoby.
6. Wykonawca, w przypadku polegania na zdolnościach lub sytuacji podmiotów udostępniających zasoby, przedstawia, wraz z oświadczeniem, o którym mowa w Rozdziale X SWZ, także oświadczenie podmiotu udostępniającego zasoby, potwierdzające brak podstaw wykluczenia tego podmiotu oraz odpowiednio spełnianie warunków udziału w postępowaniu, w zakresie, w jakim Wykonawca powołuje się na jego zasoby, zgodnie z katalogiem dokumentów określonych w Rozdziale X SWZ – załącznik nr 9 do SWZ.

XII. Informacja dla Wykonawców wspólnie ubiegających się o udzielenie zamówienia (spółki cywilne/Konsorcja)

1. Wykonawcy mogą wspólnie ubiegać się o udzielenie zamówienia. W takim przypadku Wykonawcy ustanawiają pełnomocnika do reprezentowania ich w postępowaniu albo do reprezentowania

- i zawarcia umowy w sprawie zamówienia publicznego. Pełnomocnictwo winno być załączone do oferty.
2. W przypadku Wykonawców wspólnie ubiegających się o udzielenie zamówienia, oświadczenia i dokumenty, o których mowa w Rozdziale X SWZ, składa każdy z Wykonawców. Oświadczenia i dokumenty te potwierdzają brak podstaw wykluczenia oraz spełnianie warunków udziału w zakresie, w jakim każdy z Wykonawców wykazuje spełnianie warunków udziału w postępowaniu.
 3. Wykonawcy wspólnie ubiegający się o udzielenie zamówienia dołączają do oferty oświadczenie, z którego wynika, jaki zakres rzeczowy wykonania zamówienia realizować zamierają poszczególni wykonawcy.
 4. Warunek dotyczący uprawnień do prowadzenia określonej działalności gospodarczej lub zawodowej, o którym mowa w art. 112 ust. 2 pkt 2 ustawy Pzp, jest spełniony, jeżeli co najmniej jeden z wykonawców wspólnie ubiegających się o udzielenie zamówienia posiada uprawnienia do prowadzenia określonej działalności gospodarczej lub zawodowej i zrealizuje roboty budowlane, dostawy lub usługi, do których realizacji te uprawnienia są wymagane.
W odniesieniu do warunków dotyczących wykształcenia, kwalifikacji zawodowych lub doświadczenia wykonawcy wspólnie ubiegający się o udzielenie zamówienia mogą polegać na zdolnościach tych z wykonawców, którzy wykonują roboty budowlane lub usługi, do realizacji których te zdolności są wymagane.
 5. **Oświadczenia i dokumenty potwierdzające brak podstaw do wykluczenia z postępowania składa każdy z Wykonawców wspólnie ubiegających się o zamówienie.**
 6. W odniesieniu do warunków określonych w rozdziale VIII SWZ, wymagania te muszą być spełnione wspólnie przez Wykonawców składających ofertę w postępowaniu (nie musi spełniać osobno każdy z wykonawców składających ofertę wspólną). Na ich potwierdzenie należy złożyć dokumenty określone w rozdziale X SWZ.
 7. Jeżeli oferta wykonawców wspólnie ubiegających się o udzielenie niniejszego zamówienia zostanie wybrana, Wykonawcy zobowiązani są przedłożyć zamawiającemu przed zawarciem umowy w sprawie niniejszego zamówienia, umowę regulującą swoją współpracę.

XIII. Informacje o sposobie porozumiewania się zamawiającego z Wykonawcami oraz przekazywania oświadczeń lub dokumentów

1. Zgodnie z art. 61 ust.1 ustawy Pzp komunikacja w postępowaniu o udzielenie zamówienia i w konkursie, w tym składanie ofert, wniosków o dopuszczenie do udziału w postępowaniu lub konkursie, wymiana informacji oraz przekazywanie dokumentów lub oświadczeń między zamawiającym a wykonawcą, z uwzględnieniem wyjątków uwzględnionych w ustawie P.z.p., odbywa się przy użyciu środków komunikacji elektronicznej. Przez środki komunikacji elektronicznej rozumie się środki komunikacji elektronicznej, zdefiniowane w ustawie z dnia 18 lipca 2002 roku o świadczeniu usług drogą elektroniczną (Dz. U. z 2020 r. poz. 344 ze zm.) za pośrednictwem Platformy Zakupowej na stronie internetowej prowadzonego postępowania .

2. Ofertę, oświadczenia, o których mowa w art. 125 ust. 1 ustawy P.z.p. podmiotowe środki dowodowe, przedmiotowe środki dowodowe, pełnomocnictwa, oświadczenie podmiotu udostępniającego zasoby i inne Oświadczenia wymagane w postępowaniu sporządza się w postaci elektronicznej, w ogólnie dostępnych formatach danych, w szczególności w formatach .txt, .rtf, .pdf, .doc, .docx, .odt.
3. Postępowania prowadzone jest **w języku polskim** w formie elektronicznej za pośrednictwem: platformazakupowa.pl pod adresem: <https://platformazakupowa.pl/pn/rudniki>. **Zamawiający dopuszcza, opcjonalnie** komunikację między Zamawiającym a Wykonawcą przy użyciu: **ePUAP:/GminaRudniki/SkrytkaESP** oraz poczty elektronicznej: przetargi@rudniki.pl (za wyjątkiem oferty zał. Nr 1 do SWZ i oświadczeń wstępnych z art. 125 Pzp zał. Nr 4 do SWZ, które obligatoryjnie składane są za pośrednictwem Platformy zakupowej).
4. W celu skrócenia czasu udzielenia odpowiedzi na pytania preferuje się aby komunikacja między zamawiającym a Wykonawcami, w tym wszelkie oświadczenia, wnioski, zawiadomienia oraz informacje, przekazywane były za pośrednictwem w formie elektronicznej za pomocą platformazakupowa.pl i formularza „**Wyślij wiadomość do zamawiającego**”. Za datę przekazania (wpływu) oświadczeń, wniosków, zawiadomień oraz informacji przyjmuje się datę ich przesłania za pośrednictwem platformazakupowa.pl poprzez kliknięcie przycisku „Wyślij wiadomość do zamawiającego”, po którym pojawi się komunikat, że wiadomość została wysłana do zamawiającego. Zamawiający dopuszcza, opcjonalnie, komunikację za pośrednictwem poczty elektronicznej. Adres poczty elektronicznej osoby uprawnionej do kontaktu z Wykonawcami: przetargi@rudniki.pl.
5. Zamawiający będzie przekazywał wykonawcom informacje za pośrednictwem platformazakupowa.pl. Informacje dotyczące odpowiedzi na pytania, zmiany specyfikacji, zmiany terminu składania i otwarcia ofert – kierowanie do ogółu zainteresowanych Zamawiający będzie zamieszczał na Platformie w sekcji „Komunikaty”. Korespondencja, której zgodnie z obowiązującymi przepisami adresatem jest konkretny Wykonawca, będzie przekazywana za pośrednictwem platformazakupowa.pl do konkretnego wykonawcy.
6. Osoby uprawnione do porozumiewania się z Wykonawcami:
 - 1) w zakresie proceduralnym: Małgorzata Gajda, e-mail: przetargi@rudniki.pl ;
 - 2) w zakresie merytorycznym: Adam Wiktor, Piotr Piekarczyk.

W przypadku pytań technicznych dotyczących funkcjonowania i obsługi technicznej Platformy Zakupowej wskazuje kontakt z Centrum Wsparcia Klienta, które udziela wszelkich informacji związanych z procesem składania ofert, rejestracji oraz innych aspektów technicznych Platformy. Centrum wsparcia Klienta dostępne jest od poniedziałku do piątku w godz.: od 7:00 do 17:00 pod numerem telefonu (22)-101-02-02 lub e-mail cwk@platformazakupowa.pl.

7. Wykonawca jako podmiot profesjonalny ma obowiązek sprawdzania komunikatów i wiadomości bezpośrednio na platformazakupowa.pl przesłanych przez zamawiającego, gdyż system powiadomień może ulec awarii lub powiadomienie może trafić do folderu SPAM.
8. Zgodnie z art. 67 ustawy P.z.p. Zamawiający podaje wymagania techniczne związane z korzystaniem z Platformy:
 - a) stały dostęp do sieci Internet o gwarantowanej przepustowości nie mniejszej niż 512 kb/s,

- b) komputer klasy PC lub MAC o następującej konfiguracji: pamięć min. 2 GB Ram, procesor Intel IV 2 GHZ lub jego nowsza wersja, jeden z systemów operacyjnych - MS Windows 7, Mac Os x 10 4, Linux, lub ich nowsze wersje,
 - c) zainstalowana dowolna przeglądarka internetowa, w przypadku Internet Explorer minimalnie wersja 10 0.,
 - d) włączona obsługa JavaScript,
 - e) zainstalowany program Adobe Acrobat Reader lub inny obsługujący format plików .pdf,
 - f) Platformazakupowa.pl działa według standardu przyjętego w komunikacji sieciowej - kodowanie UTF8,
 - g) Oznaczenie czasu odbioru danych przez platformę zakupową stanowi datę oraz dokładny czas (hh:mm:ss) generowany wg. czasu lokalnego serwera synchronizowanego z zegarem Głównego Urzędu Miar.
9. Wykonawca, przystępując do niniejszego postępowania o udzielenie zamówienia publicznego:
- akceptuje warunki korzystania z platformazakupowa.pl określone w Regulaminie zamieszczonym na stronie internetowej pod linkiem w zakładce „Regulamin” oraz uznaje go za wiążący,
 - zapoznał i stosuje się do Instrukcji składania ofert/wniosek dostępnej [pod linkiem](#).
10. **Zamawiający nie ponosi odpowiedzialności za złożenie oferty w sposób niezgodny z Instrukcją korzystania z platformazakupowa.pl**, w szczególności za sytuację, gdy Zamawiający zapozna się z treścią oferty przed upływem terminu składania ofert (np. złożenie oferty w zakładce „Wyślij wiadomość do zamawiającego”). Taka oferta zostanie uznana przez Zamawiającego za ofertę handlową i nie będzie brana pod uwagę w przedmiotowym postępowaniu ponieważ nie został spełniony obowiązek narzucony w art. 221 Ustawy Prawo Zamówień Publicznych.
11. Zamawiający informuje, że instrukcje korzystania z platformazakupowa.pl dotyczące w szczególności logowania, składania wniosków o wyjaśnienie treści SWZ, składania ofert oraz innych czynności podejmowanych w niniejszym postępowaniu przy użyciu platformazakupowa.pl znajdują się w zakładce „Instrukcje dla Wykonawców” na stronie internetowej pod adresem: <https://platformazakupowa.pl/strona/45-instrukcje>
12. Zamawiający nie przewiduje sposobu komunikowania się z Wykonawcami w inny sposób niż przy użyciu środków komunikacji elektronicznej, wskazanych w SWZ.
13. W korespondencji kierowanej do Zamawiającego Wykonawcy powinni posługiwać się numerem przedmiotowego postępowania.
14. Wykonawca może zwrócić się do zamawiającego z wnioskiem o wyjaśnienie treści SWZ.
15. Zamawiający jest obowiązany udzielić wyjaśnień niezwłocznie, jednak nie później niż na 2 dni przed upływem terminu składania ofert, pod warunkiem, że wniosek o wyjaśnienie treści SWZ wpłynął do zamawiającego nie później niż na odpowiednio 4 dni przed upływem terminu składania ofert.
16. Jeżeli Zamawiający nie udzieli wyjaśnień w terminie o którym mowa w ust. 15 przedłuża termin składania ofert o czas niezbędny do zapoznania się wszystkich zainteresowanych wykonawców z wyjaśnieniami niezbędnymi do należytego przygotowania i złożenia ofert. W przypadku gdy wniosek o wyjaśnienie treści SWZ nie wpłynął w terminie, o którym mowa w ust. 15 Zamawiający nie ma obowiązku udzielenia wyjaśnień SWZ oraz obowiązku przedłużenia terminu składania ofert.

17. Przedłużenie terminu składania ofert, o którym mowa w ust. 16, nie wpływa na bieg terminu składania wniosku o wyjaśnienie treści SWZ.

XIV. Opis sposobu przygotowania ofert oraz dokumentów wymaganych przez Zamawiającego w SWZ

Oferta złożona przez Wykonawcę musi obejmować całość zamówienia

Każdy Wykonawca może złożyć tylko jedną ofertę (sam lub jako partner Konsorcjum) za pośrednictwem Platformy Zakupowej. Platforma szyfruje oferty, w taki sposób, aby nie można było zapoznać się z ich treścią do wyznaczonego terminu otwarcia ofert.

Ofertę, oświadczenie, o którym mowa w art. 125 ust. 1 ustawy Pzp składa się pod rygorem nieważności, w formie elektronicznej (opatrzonej kwalifikowanym podpisem elektronicznym) lub postaci elektronicznej opatrzonej podpisem zaufanym lub podpisem osobistym.

Treść złożonej przez Wykonawcę oferty musi być zgodna z wymaganiami Zamawiającego określonymi w dokumentach zamówienia oraz ustawą Pzp. (art. 218 ust. 2.)

1. Oferta winna być przygotowana na formularzu oferty stanowiącym załącznik do niniejszej specyfikacji bądź zawierać wszystkie dane wymienione we wzorze formularza ofertowego. Oferta, wniosek oraz przedmiotowe środki dowodowe (jeżeli były wymagane) składane elektronicznie muszą zostać podpisane elektronicznym kwalifikowanym podpisem lub podpisem zaufanym lub podpisem osobistym. W procesie składania oferty, wniosku w tym przedmiotowych środków dowodowych na platformie, kwalifikowany podpis lub podpis zaufany lub podpis osobisty Wykonawca składa bezpośrednio na dokumencie, który następnie przesyła do systemu.

2. Poświadczenia za zgodność z oryginałem dokonuje odpowiednio Wykonawca, podmiot, na którego zdolnościach lub sytuacji polega Wykonawca, wykonawcy wspólnie ubiegający się o udzielenie zamówienia publicznego albo podwykonawca, w zakresie dokumentów, które każdego z nich dotyczą. Poprzez oryginał należy rozumieć dokument podpisany **kwalifikowanym podpisem elektronicznym lub podpisem zaufanym lub podpisem osobistym** przez osobę/osoby upoważnioną/upoważnione. Poświadczenie za zgodność z oryginałem następuje w postaci elektronicznej podpisane kwalifikowanym podpisem elektronicznym, podpisem zaufanym lub podpisem osobistym przez osobę/osoby upoważnioną/upoważnione.

3. Oferta powinna być:

- a) sporządzona na podstawie załączników niniejszej SWZ w języku polskim,
- b) złożona przy użyciu środków komunikacji elektronicznej tzn. za pośrednictwem platformazakupowa.pl,
- c) podpisana **kwalifikowanym podpisem elektronicznym lub podpisem zaufanym lub podpisem osobistym** przez osobę/osoby upoważnioną/upoważnione.

4. Podpisy kwalifikowane wykorzystywane przez Wykonawców do podpisywania wszelkich plików muszą spełniać "Rozporządzenie Parlamentu Europejskiego i Rady w sprawie identyfikacji elektronicznej i usług zaufania w odniesieniu do transakcji elektronicznych na rynku wewnętrznym (eIDAS) (UE) nr 910/2014 - od 1 lipca 2016 roku".

5. W przypadku wykorzystania formatu podpisu XAdES zewnętrzny. Zamawiający wymaga dołączenia odpowiedniej ilości plików tj. podpisywanych plików z danymi oraz plików XAdES.
6. Zgodnie z art. 18 ust. 3 ustawy Pzp, nie ujawnia się informacji stanowiących tajemnicę przedsiębiorstwa, w rozumieniu przepisów o zwalczaniu nieuczciwej konkurencji. Jeżeli Wykonawca, nie później niż w terminie składania ofert, w sposób niebudzący wątpliwości zastrzegł, że nie mogą być one udostępniane oraz wykazał, załączając stosowne wyjaśnienia, iż zastrzeżone informacje stanowią tajemnicę przedsiębiorstwa. Na platformie w formularzu składania oferty znajduje się miejsce wyznaczone do dołączenia części oferty stanowiącej tajemnicę przedsiębiorstwa.
7. Wykonawca, za pośrednictwem platformazakupowa.pl może przed upływem terminu do składania ofert zmienić lub wycofać ofertę. Sposób dokonywania zmiany lub wycofania oferty zamieszczono w instrukcji zamieszczonej na stronie internetowej pod adresem:
<https://platformazakupowa.pl/strona/45-instrukcje>
8. Każdy z Wykonawców może złożyć tylko jedną ofertę i oferta ta musi być zgodna z treścią SWZ. Złożenie większej liczby ofert lub oferty zawierającej propozycje wariantowe spowoduje podlegać będzie odrzuceniu.
9. Ceny oferty muszą zawierać wszystkie koszty, jakie musi ponieść Wykonawca, aby zrealizować zamówienie z najwyższą starannością oraz ewentualne rabaty.
10. Dokumenty i oświadczenia składane przez wykonawcę powinny być w języku polskim, chyba że w SWZ dopuszczono inaczej. W przypadku załączenia dokumentów sporządzonych w innym języku niż dopuszczony, Wykonawca zobowiązany jest załączyć tłumaczenie na język polski.
11. Zgodnie z definicją dokumentu elektronicznego z art. 3 ustęp 2 Ustawy o informatyzacji działalności podmiotów realizujących zadania publiczne, opatrzenie pliku kwalifikowanym podpisem elektronicznym, zaufanym lub osobistym jest jednoznaczne z podpisaniem oryginału dokumentu, z wyjątkiem kopii poświadczonych odpowiednio przez innego wykonawcę ubiegającego się wspólnie z nim o udzielenie zamówienia, przez podmiot, na którego zdolnościach lub sytuacji polega Wykonawca, albo przez podwykonawcę.
12. Maksymalny rozmiar jednego pliku przesyłanego za pośrednictwem dedykowanych formularzy do: złożenia, zmiany, wycofania oferty wynosi 150 MB natomiast przy komunikacji wielkość pliku to maksymalnie 500 MB.
- 13. Rozszerzenia plików wykorzystywanych przez Wykonawców powinny być zgodne z Załącznikiem nr 2 do "Rozporządzenia Rady Ministrów w sprawie Krajowych Ram Interoperacyjności, minimalnych wymagań dla rejestrów publicznych i wymiany informacji w postaci elektronicznej oraz minimalnych wymagań dla systemów teleinformatycznych", zwanego dalej Rozporządzeniem KRI.**
14. Zamawiający rekomenduje wykorzystanie formatów: .pdf .doc .docx .xls .xlsx .jpg (.jpeg) **ze szczególnym wskazaniem na .pdf**
15. W celu ewentualnej kompresji danych Zamawiający rekomenduje wykorzystanie jednego z rozszerzeń:
- a) .zip
 - b) .Z

16. Wśród rozszerzeń powszechnych a **niewystępujących** w Rozporządzeniu KRI występują: .rar .gif .bmp .numbers .pages. **Dokumenty złożone w takich plikach zostaną uznane za złożone nieskutecznie.**

17. W przypadku stosowania przez wykonawcę kwalifikowanego podpisu elektronicznego:

- Ze względu na niskie ryzyko naruszenia integralności pliku oraz łatwiejszą weryfikację podpisu Zamawiający zaleca, w miarę możliwości, **przekonwertowanie plików składających się na ofertę na rozszerzenie .pdf i opatrzenie ich podpisem kwalifikowanym w formacie PAdES.**
- Pliki w innych formatach niż PDF **zaleca się opatrzyć podpisem w formacie XAdES o typie zewnętrznym.** Wykonawca powinien pamiętać, aby plik z podpisem przekazywać łącznie z dokumentem podpisywanym.
- Zamawiający rekomenduje wykorzystanie podpisu z kwalifikowanym znacznikiem czasu.

18. Osobą składającą ofertę powinna być osoba kontaktowa podawana w dokumentacji.

19. Ofertę należy przygotować z należytą starannością dla podmiotu ubiegającego się o udzielenie zamówienia publicznego i zachowaniem odpowiedniego odstępu czasu do zakończenia przyjmowania ofert/wniosków. Sugerujemy złożenie oferty na 24 godziny przed terminem składania ofert/wniosków.

20. Jeśli Wykonawca pakuje dokumenty np. w plik o rozszerzeniu .zip, zaleca się wcześniejsze podpisanie każdego ze skompresowanych plików.

21. Zamawiający zaleca aby **nie** wprowadzać jakichkolwiek zmian w plikach po podpisaniu ich podpisem kwalifikowanym. Może to skutkować naruszeniem integralności plików co równoważne będzie z koniecznością odrzucenia oferty.

22. Wykonawca ponosi wszelkie koszty związane z przygotowaniem i złożeniem oferty.

23. Ofertę należy złożyć z wymaganymi załącznikami : (wszystkie opracowane przez Zamawiającego załączniki do SWZ stanowią wyłącznie propozycje co do formy wymaganych dokumentów. Dopuszcza się przedstawienie wymaganych załączników w formie własnej opracowanej przez Wykonawcę, pod warunkiem, iż dokumenty będą zawierać wszystkie żądane przez Zamawiającego informacje zawarte w załącznikach i niniejszej specyfikacji oraz będą podpisane przez uprawnionego przedstawiciela do reprezentacji w obrocie gospodarczym Wykonawcy)

- a) **Formularz ofertowy**, zgodnie z załącznikiem nr 1 do SWZ,
- b) **Oświadczenie** o niepodleganiu wykluczeniu oraz spełnieniu warunków udziału w postępowaniu składane na podst. **art. 125 ust. 1** ustawy Pzp i **art.7 ust. 1** ustawy o szczególnych rozwiązaniach w zakresie przeciwdziałania wspieraniu agresji na Ukrainę oraz służących ochronie bezpieczeństwa narodowego,
- c) **Pełnomocnictwo upoważniające do złożenia oferty**, o ile ofertę składa pełnomocnik,
- d) **Pełnomocnictwo** (jeśli dotyczy) do reprezentowania w postępowaniu Wykonawców wspólnie ubiegających się o udzielenie zamówienie – dotyczy ofert składanych przez Wykonawców wspólnie ubiegających się o udzielenie zamówienia, o których mowa w rozdziale XII SWZ,
- e) **Zobowiązanie** podmiotu udostępniającego zasoby zgodnie z załącznikiem nr 5 SWZ (jeśli dotyczy)- jeżeli Wykonawca w celu potwierdzenia spełnienia warunków udziału polega na

zdolnościach lub sytuacji podmiotów udostępniających zasoby wraz z zobowiązaniem składa oświadczeniem o niepodleganiu wykluczeniu z postępowaniu tego podmiotu oraz oświadczeniem o spełnianiu warunków udziału w postępowaniu w zakresie w jakim Wykonawca powołuje się na jego zasoby,

f) Wykonawcy wspólnie ubiegający się o udzielenie zamówienia dołączają do oferty **oświadczenie**, z którego wynika jaki zakres rzeczowy wykonania zamówienia realizować zamierzają poszczególni Wykonawcy

g) **Oświadczenie Podmiotu udostępniającego zasoby** na które Wykonawca będzie się powoływał w celu spełniania warunków udziału w postępowaniu stanowiący zał. Nr 9 do SWZ., (jeżeli dotyczy),

24. Oferta musi być złożona w oryginale. Wykonawca podpisuje ww. dokumenty kwalifikowanym podpisem elektronicznym lub podpisem zaufanym lub podpisem osobistym wystawionym przez dostawcę kwalifikowanej usługi zaufania, będącego podmiotem świadczącym usługi certyfikacyjne – podpis elektroniczny, spełniający wymogi bezpieczeństwa określone w ustawie z dnia 5 września 2016r. o Usługach zaufania oraz identyfikacji elektronicznej (t.j. Dz.U. z 2020r., poz. 1173). Kwalifikowany podpis elektroniczny oznacza zaawansowany podpis elektroniczny, który jest składany za pomocą kwalifikowanego urządzenia do składania podpisu elektronicznego i który opiera się na kwalifikowanym certyfikacie podpisu elektronicznego.

25. Pełnomocnictwo do złożenia oferty musi być złożone w oryginale w takiej samej formie, jak składana oferta. Dopuszcza się także złożenie elektronicznej kopii (skanu) pełnomocnictwa sporządzonego uprzednio w formie pisemnej, w formie elektronicznego poświadczenia sporządzonego stosownie do art. 97 § 2 ustawy z dnia 14 lutego 1991r. – Prawo o notariacie, które to poświadczenie notariusz opatruje kwalifikowanym podpisem elektronicznym, bądź też poprzez opatrzenie skanu pełnomocnictwa sporządzonego uprzednio w formie pisemnej kwalifikowanym podpisem. Elektroniczna kopia pełnomocnictwa nie może być uwierzytelniona przez upełnomocnionego.

26. Jeżeli Wykonawca niełoży przedmiotowych środków dowodowych lub złożone przedmiotowe środki dowodowe będą niekompletne, Zamawiający wezwie do ich złożenia lub uzupełnienia w wyznaczonym terminie (w przedmiotowym postępowaniu nie są wymagane).

25. Dodatkowe wymagania i zalecenia Zamawiającego:

1) Rozszerzenia plików wykorzystywanych przez Wykonawców powinny być zgodne z Załącznikiem nr 2 do „Rozporządzenia w sprawie Krajowych Ram Interoperacyjności” (art. 18 ust. 3 ustawy o informatyzacji). Zamawiający rekomenduje wykorzystanie formatów: .pdf .doc .docx .xls .xlsx .jpg (.jpeg) ze szczególnym wskazaniem na .pdf

2) Zamawiający rekomenduje, w celu kompresji danych, wykorzystanie jednego z formatów: .zip, .7z.

3) Zamawiający dopuszcza stosowanie przez Wykonawców, poza wskazanymi wyżej rozszerzeniami plików, także formatu kompresji .rar. W związku z tym, iż jest to format obsługiwany przez wiele powszechnie dostępnych programów do kompresji, w tym programów darmowych i open source, zaś Zamawiający nie wymaga jego stosowania, nie mają zastosowania wymogi wskazane w art. 66 ust. 1 ustawy.

4) Jeśli Wykonawca załącza informacje objęte tajemnicą przedsiębiorstwa, muszą być one załączone w odrębnym pliku odpowiednio opisanym w celu ułatwienia ich identyfikacji.

Nie ujawnia się informacji stanowiących tajemnicę przedsiębiorstwa w rozumieniu przepisów ustawy o zwalczaniu nieuczciwej konkurencji, jeżeli wykonawca, wraz z przekazaniem takich informacji, zastrzegł, że nie mogą być one udostępniane oraz wykazał, że zastrzeżone informacje stanowią tajemnicę przedsiębiorstwa. Wykonawca nie może zastrzec informacji, o których mowa w art. 222 ust. 5. (art. 18 ust. 3).

Wszelkie informacje stanowiące tajemnicę przedsiębiorstwa w rozumieniu ustawy z dnia 16 kwietnia 1993 r. o zwalczaniu nieuczciwej konkurencji, które Wykonawca zastrzeże jako tajemnica przedsiębiorstwa, powinny zostać złożone w osobnym pliku na Platformie zakupowej w osobnym polu składania oferty przeznaczonym na zamieszczenie tej informacji.

Przez tajemnicę przedsiębiorstwa należy rozumieć tylko takie informacje, które objęte są zakresem podanym w definicji zawartej w art. 11 ust. 2 ustawy o zwalczaniu nieuczciwej konkurencji (t.j. Dz. U. z 2020 poz. 1913) tj. „Przez tajemnicę przedsiębiorstwa rozumie się informacje techniczne, technologiczne, organizacyjne przedsiębiorstwa lub inne informacje posiadające wartość gospodarczą, które jako całość lub w szczególnym zestawieniu i zbiorze ich elementów nie są powszechnie znane osobom zwykle zajmującym się tym rodzajem informacji albo nie są łatwo dostępne dla takich osób, o ile uprawniony do korzystania z informacji lub rozporządzania nimi podjął, przy zachowaniu należytej staranności, działania w celu utrzymania ich w poufności.” W przypadku zastrzeżenia informacji jako tajemnica przedsiębiorstwa Wykonawca obowiązany jest do wykazania, że zastrzeżone informacje stanowią taką tajemnicę. Zamawiający wymaga, aby Wykonawca zastrzegł oraz wykazał, że zastrzeżone informacje stanowią tajemnicę przedsiębiorstwa wraz z przekazaniem tych informacji.

Niedochowanie należytej staranności poprzez niepodjęcie niezbędnych działań w celu zachowania poufności informacji mających stanowić tajemnicę przedsiębiorstwa jak również brak wykazania, iż zastrzeżone informacje stanowią tajemnicę przedsiębiorstwa skutkuje jawnością całej oferty.

5) Zamawiający zwraca uwagę na ograniczenia wielkości plików podpisywanych profilem zaufanym, który wynosi maksymalnie 10MB, oraz na ograniczenie wielkości plików podpisywanych w aplikacji eDoApp służącej do składania podpisu osobistego, który wynosi maksymalnie 5MB.

6) W przypadku stosowania przez wykonawcę kwalifikowanego podpisu elektronicznego:

- ze względu na niskie ryzyko naruszenia integralności pliku oraz łatwiejszą weryfikację podpisu zamawiający zaleca, w miarę możliwości, przekonwertowanie plików składających się na ofertę na rozszerzenie .pdf i opatrzenie ich podpisem kwalifikowanym w formacie PAdES,
- pliki w innych formatach niż PDF zaleca się opatrzyć podpisem w formacie XAdES. Wykonawca powinien pamiętać, aby w przypadku osobnego pliku z podpisem, przekazywać go łącznie z dokumentem podpisywanym,
- Zamawiający rekomenduje wykorzystanie podpisu z kwalifikowanym znacznikiem czasu.

7) Zamawiający zaleca, aby Wykonawca z odpowiednim wyprzedzeniem przetestował możliwość prawidłowego wykorzystania wybranej metody podpisania plików oferty.

8) Zamawiający zaleca aby nie wprowadzać jakichkolwiek zmian w plikach po podpisaniu ich podpisem. Skutkuje to naruszeniem integralności plików.

XV. Sposób obliczania ceny oferty

1. Wykonawca podaje **wynagrodzenie kosztorysowe** za realizację przedmiotu zamówienia zgodnie ze wzorem Formularza ofertowego, stanowiącego **Załącznik nr 1 do SWZ**.
2. Cena oferty brutto musi uwzględniać wszystkie koszty związane z realizacją przedmiotu zamówienia opisanego w dokumentacji przetargowej pełnego zakresu prac według wiedzy i sztuki budowlanej, przepisów Prawa budowlanego, warunków technicznych wykonania i odbioru robót, norm oraz wszelkich pozostałych warunków prowadzonego postępowania. W cenie ofertowej każdy Wykonawca uwzględnia koszty wynikające z dokumentacji projektowych z załącznikami, specyfikacji technicznych wykonania i odbioru robót, zapisami niniejszej specyfikacji warunków zamówienia, postanowieniami wynikającymi z projektu umowy, zalecanej wizji lokalnej, miejsca prowadzenia prac oraz wszelkie koszty związane z przygotowaniem, złożeniem oferty oraz prawidłową realizacją zamówienia.
Wykonawca przy wycenie oferty powinien opierać się na zakresie wskazanym w **przedmiarze robót**.
3. Cena podana na Formularzu Ofertowym jest ceną ostateczną, niepodlegającą negocjacji i wyczerpującą wszelkie należności Wykonawcy wobec Zamawiającego związane z realizacją przedmiotu zamówienia.
4. Cena oferty powinna być wyrażona w złotych polskich (PLN) z dokładnością do dwóch miejsc po przecinku.
5. Zamawiający nie przewiduje rozliczeń w walucie obcej.
6. Wyliczona cena oferty brutto będzie służyć do porównania złożonych ofert i do rozliczenia w trakcie realizacji zamówienia.

7. Jeżeli została złożona oferta, której wybór prowadziłby do powstania u zamawiającego obowiązku podatkowego zgodnie z ustawą z dnia 11 marca 2004 r. o podatku od towarów i usług (Dz. U. Z 2021 r. Poz. 685,694 i 802) dla celów zastosowania kryterium ceny lub kosztu Zamawiający dolicza do przedstawionej w tej ofercie ceny kwotę podatku od towarów i usług, którą miałyby obowiązek rozliczyć. W ofercie, Wykonawca ma obowiązek: (art. 225)
- 1) poinformowania zamawiającego, że wybór jego oferty będzie prowadził do powstania zamawiającego obowiązku podatkowego zgodnie z ustawą z dnia 11 marca 2004 r. O podatku od towarów i usług (Dz. U. Z 2018 r. Poz. 2174 z późn. zm) dla celów zastosowania kryterium ceny lub kosztu zamawiający dolicz do przedstawionej w tej ofercie ceny kwotę podatku od towarów i usług, którą miałyby obowiązek rozliczyć ;
 - 2) wskazania nazwy (rodzaju) towaru lub usługi, których dostawa lub świadczenie będą prowadziły do powstania obowiązku podatkowego;
 - 3) wskazania wartości towaru lub usługi objętego obowiązkiem podatkowym zamawiającego, bez kwoty podatku;
 - 4) wskazania stawki podatku od towarów i usług, która zgodnie z wiedzą wykonawcy, będzie miała zastosowanie.

Wzór formularza ofertowego został opracowany przy założeniu, iż wybór oferty nie będzie prowadzić do powstania u Zamawiającego obowiązku podatku w zakresie podatku VAT. W przypadku, gdy Wykonawca zobowiązany jest złożyć oświadczenie o powstaniu u Zamawiającego obowiązku podatkowego, to winien odpowiednio zmodyfikować treść formularza o informacje zawarte w niniejszym punkcie.

8. W przypadku, gdy Wykonawca zobowiązany jest złożyć oświadczenie o powstaniu u Zamawiającego obowiązku podatkowego, to winien odpowiednio zmodyfikować treść formularza.
9. W przypadku rozbieżności pomiędzy ceną podaną cyfrowo a słownie, jako wartość właściwa zostanie przyjęta cena podana słownie.

XVI. Wymagania dotyczące wadium

1. Zamawiający w przedmiotowym postępowaniu nie **wymaga** wniesienia wadium.

XVII. Termin związania ofertą

1. Wykonawca będzie związany ofertą przez okres **30 dni**, tj. do dnia **08.08.2023 r.** . Bieg terminu związania ofertą rozpoczyna się wraz z upływem terminu składania ofert.
2. W przypadku gdy wybór najkorzystniejszej oferty nie nastąpi przed upływem terminu związania ofertą wskazanego w ust. 1, Zamawiający przed upływem terminu związania ofertą zwraca się jednokrotnie do wykonawców o wyrażenie zgody na przedłużenie tego terminu o wskazywany przez niego okres, **nie dłuższy niż 30 dni**. Przedłużenie terminu związania ofertą wymaga złożenia przez Wykonawcę **pisemnego oświadczenia** o wyrażeniu zgody na przedłużenie

terminu związania ofertą. Przedłużenie terminu związania ofertą następuje wraz z przedłużeniem okresu ważności wadium, albo jeżeli nie jest to możliwe, z wniesieniem nowego wadium na przedłużony okres związania ofertą.

3. Odmowa wyrażenia zgody na przedłużenie terminu związania ofertą nie powoduje utraty wadium.

XVIII. Miejsce i termin składania ofert

1. Ofertę należy złożyć dokumentami złożyć przy użyciu komunikacji elektronicznej **wyłącznie** za pośrednictwem Platformy Zakupowej pod adresem: <https://platformazakupowa.pl/pn/rudniki> w myśl Ustawy PZP na stronie internetowej prowadzonego postępowania do dnia **10.07.2023 r.** do godziny **9:00**.

Zaleca się zaplanowanie złożenia oferty z odpowiednim wyprzedzeniem.

2. Do oferty należy dołączyć wszystkie wymagane w SWZ dokumenty.
3. Po wypełnieniu Formularza składania oferty lub wniosku i dołączenia wszystkich wymaganych załączników należy kliknąć przycisk „**Przejdź do podsumowania**”.
4. Oferta lub wniosek składana elektronicznie musi zostać podpisana elektronicznym podpisem kwalifikowanym. W procesie składania oferty za pośrednictwem platformazakupowa.pl, Wykonawca powinien złożyć podpis bezpośrednio na dokumentach przesłanych za pośrednictwem platformazakupowa.pl. Zalecamy stosowanie podpisu na każdym załączonym pliku osobno, w szczególności wskazanych w art. 63 ust 1 oraz ust.2 Pzp, gdzie zaznaczono, iż oferty, wnioski o dopuszczenie do udziału w postępowaniu oraz oświadczenie, o którym mowa w art. 125 ust.1 sporządza się, pod rygorem nieważności, w postaci lub formie elektronicznej i opatruje się odpowiednio w odniesieniu do wartości postępowania kwalifikowanym podpisem elektronicznym, podpisem zaufanym lub podpisem osobistym.
5. Za datę złożenia oferty przyjmuje się datę jej przekazania w systemie (platformie) w drugim kroku składania oferty poprzez kliknięcie przycisku “**Złóż ofertę**” i wyświetlenie się komunikatu, że oferta została zaszyfrowana i złożona.
6. Szczegółowa instrukcja dla Wykonawców dotycząca złożenia, zmiany i wycofania oferty znajduje się na stronie internetowej pod adresem: <https://platformazakupowa.pl/strona/45-instrukcje>
7. Składanie ofert przez Platformę www.platformazakupowa.pl jest dla Wykonawców bezpłatne.

XIX. Otwarcie ofert

1. Otwarcie ofert następuje niezwłocznie po upływie terminu składania ofert, nie później niż następnego dnia po dniu, w którym upłynął termin składania ofert tj. **10.07.2023 r godz. 9:05**. Otwarcie ofert jest niejawne.
2. Jeżeli otwarcie ofert następuje przy użyciu systemu teleinformatycznego, w przypadku awarii tego systemu, która powoduje brak możliwości otwarcia ofert w terminie określonym przez zamawiającego, otwarcie ofert następuje niezwłocznie po usunięciu awarii.
3. Zamawiający poinformuje o zmianie terminu otwarcia ofert na stronie internetowej prowadzonego postępowania.
4. Zamawiający, najpóźniej przed otwarciem ofert, udostępnia na stronie internetowej prowadzonego postępowania informację o kwocie, jaką zamierza przeznaczyć na sfinansowanie zamówienia.
5. Zamawiający, niezwłocznie po otwarciu ofert, udostępnia na stronie internetowej prowadzonego postępowania informacje o:
 - 1) nazwach albo imionach i nazwiskach oraz siedzibach lub miejscach prowadzonej działalności gospodarczej albo miejscach zamieszkania Wykonawców, których oferty zostały otwarte;
 - 2) cenach lub kosztach zawartych w ofertach.Informacja zostanie opublikowana na stronie postępowania na platformazakupowa.pl w sekcji „Komunikaty” .

Uwaga! Zgodnie z Ustawą PZP Zamawiający nie ma obowiązku przeprowadzania jawnej sesji otwarcia ofert w sposób jawny z udziałem Wykonawców lub transmitowania sesji otwarcia za pośrednictwem elektronicznych narzędzi do przekazu wideo on-line a ma jedynie takie uprawnienie.

XX. Opis kryteriów oceny ofert wraz z podaniem wag tych kryteriów i sposobu oceny ofert

1. Przy wyborze najkorzystniejszej oferty Zamawiający będzie się kierował następującymi kryteriami oceny ofert:

Lp.	Nazwa kryterium:	Waga:
1.	Cena (C)	60%
2.	Okres gwarancji jakości i rękojmi (G)	40%

2. Zasady oceny ofert w poszczególnych kryteriach:

1) Kryterium - Cena (C) - waga 60%

cena najniższa brutto*

$$C = \frac{\text{cena oferty ocenianej brutto}}{\text{cena najniższa brutto}} \times 100 \text{ pkt} \times 60\%$$

* spośród wszystkich złożonych ofert niepodlegających odrzuceniu

a. Podstawą przyznania punktów w kryterium "cena" będzie cena ofertowa brutto podana przez Wykonawcę w Formularzu Ofertowym.

b. Cena ofertowa brutto musi uwzględniać wszelkie koszty jakie Wykonawca poniesie w związku z realizacją przedmiotu zamówienia.

c. W tym kryterium można uzyskać maksymalnie **60 punktów** od jednego członka komisji przetargowej. Przyznane punkty zostaną zaokrąglone do dwóch miejsc po przecinku.

2) Kryterium – Okres gwarancji jakości i rękojmi – waga 40%

Liczba punktów za kryterium „Okres gwarancji jakości i rękojmi” będzie liczony wg. następującego wzoru :

$$G = (G_{\text{bad}} / G_{\text{max}}) \times 100 \times 40 \%$$

gdzie:

G – ilość punktów przyznanej danej ofercie za okres gwarancji jakości i rękojmi;

G_{max} – najdłuższy okres gwarancji jakości i rękojmi spośród badanych ofert;

G_{bad} - okres gwarancji jakości i rękojmi podany przez oferenta dla którego wynik jest obliczany.

- Zamawiający ustala minimalny okres gwarancji jakości i rękojmi na przedmiot zamówienia na 36 miesięcy, zaś maksymalny na 60 miesięcy.

- Zaoferowanie przez Wykonawcę okresu gwarancji jakości i rękojmi zamówienia poniżej ustalonego minimum, spowoduje odrzucenie oferty, jej treść jest niezgodna z warunkami zamówienia - art. 226 ust. 1 pkt 5 ustawy Pzp.

- Zaoferowanie przez Wykonawcę okresu gwarancji jakości i rękojmi zamówienia powyżej ustalonego maksimum będzie traktowane przez Zamawiającego jako maksymalny wymagany czas gwarancji i rękojmi tj. 60 miesięcy

- Okres rękojmi równa się okresowi gwarancji.

Łączna ocena ofert:

$$W = C + G$$

gdzie:

W – wskaźnik oceny oferty

C – ilość punktów przyznanych ofercie w kryterium „cena”;

G - ilość punktów przyznanych ofercie w kryterium „ okres gwarancji jakości i rękojmi”.

3. Punktacja przyznawana ofertom w poszczególnych kryteriach oceny ofert będzie liczona z dokładnością do dwóch miejsc po przecinku, zgodnie z zasadami arytmetyki.

4. Zamawiający udzieli zamówienia Wykonawcy, którego oferta zostanie uznana za najkorzystniejszą.

5. Maksymalna ilość punktów, jaką może otrzymać oferta wynosi 100 pkt., od 1 członka komisji przetargowej. Po dokonaniu oceny punkty przyznane przez każdego z członków komisji przetargowej będą zsumowane dla każdego z kryteriów oddzielnie.
6. Jeżeli nie można wybrać oferty najkorzystniejszej z uwagi na to, że dwie lub więcej ofert przedstawi taki sam wskaźnik oceny ofert, Zamawiający spośród tych ofert wybierze ofertę z niższą ceną.
7. W toku badania i oceny ofert Zamawiający może żądać od Wykonawcy wyjaśnień dotyczących treści złożonej oferty, w tym zaoferowanej ceny.
8. Zamawiający poprawi w ofercie:
 - a) oczywiste omyłki pisarskie,
 - b) oczywiste omyłki rachunkowe, z uwzględnieniem konsekwencji rachunkowych dokonanych poprawek,
 - c) inne omyłki polegające na niezgodności oferty z dokumentami zamówienia, niepowodujące istotnych zmian w treści oferty- niezwłocznie zawiadamiając o tym Wykonawcę, którego oferta została poprawiona.
9. Jeżeli zaoferowana cena, lub jej istotne części składowe, wydają się rażąco niskie w stosunku do przedmiotu zamówienia lub budzą wątpliwości Zamawiającego co do możliwości wykonania przedmiotu zamówienia zgodnie z wymaganiami określonymi w dokumentach zamówienia lub wynikającymi z odrębnych przepisów, Zamawiający zażąda od Wykonawcy wyjaśnień, w tym złożenia dowodów w zakresie wyliczenia ceny, lub jej istotnych części składowych. Wyjaśnienia mogą dotyczyć zagadnień wskazanych w art. 224 ust. 3 ustawy Pzp.
10. Obowiązek wykazania, że oferta nie zawiera rażąco niskiej ceny spoczywa na Wykonawcy.
11. Zamawiający odrzuci ofertę Wykonawcy, który nie złożył wyjaśnień lub jeżeli dokonana ocena wyjaśnień wraz z dostarczonymi dowodami potwierdzi, że oferta zawiera rażąco niską cenę w stosunku do przedmiotu zamówienia.
12. Zamawiający odrzuci ofertę Wykonawcy, który nie udzielił wyjaśnień w wyznaczonym terminie, lub jeżeli złożone wyjaśnienia wraz z dowodami nie uzasadniają rażąco niskiej ceny tej oferty.
13. Zamawiający udzieli zamówienia Wykonawcy, którego oferta odpowiada wszystkim wymaganiom określonym w niniejszej SWZ i została oceniona jako najkorzystniejsza w oparciu o podane w niej kryteria oceny ofert.

XXI. Informacje o formalnościach, jakie powinny być dopełnione po wyborze oferty w celu zawarcia umowy

1. Niezwłocznie po wyborze najkorzystniejszej oferty Zamawiający informuje równocześnie wykonawców, którzy złożyli oferty o:
 - 1) Wyborze najkorzystniejszej oferty, podając nazwę albo imię i nazwisko, siedzibę albo miejsce zamieszkania, jeżeli jest miejscem wykonywania działalności wykonawcy,

którego ofertę wybrano, oraz nazwy albo imiona i nazwiska, siedziby albo miejsca zamieszkania, jeżeli są miejscami wykonywania działalności wykonawcy, którzy złożyli oferty, a także punktacje przyznaną ofertom w każdym kryterium oceny ofert i łączną punktację,

- 2) Wykonawcach, których oferty zostały odrzucone
 - podając uzasadnienie faktyczne i prawne.
 2. Zamawiający udostępnia niezwłocznie informacje o których mowa w ust. 1 pkt. 1 na stronie internetowej prowadzonego postępowania.
 3. Zamawiający może nie ujawniać informacji o których mowa w ust. 1, jeżeli ich ujawnienie byłoby sprzeczne z ważnym interesem publicznym.
 4. Zamawiający zawrze umowę w sprawie zamówienia publicznego z Wykonawcą, z uwzględnieniem art. 577, w terminie nie krótszym **niż 5 dni** od dnia przesłania zawiadomienia o wyborze najkorzystniejszej oferty, jeżeli zawiadomienie to zostało przesłane przy użyciu środków komunikacji elektronicznej.
 5. Zamawiający może zawrzeć umowę w sprawie zamówienia publicznego przed upływem terminu, o którym mowa w ust. 4 jeżeli w postępowaniu o udzielenie zamówienia prowadzonym w trybie podstawowym złożono tylko jedną ofertę.
 6. W przypadku wyboru oferty złożonej przez Wykonawców wspólnie ubiegających się o udzielenie zamówienia Zamawiający zastrzega sobie prawo żądania przed zawarciem umowy w sprawie zamówienia publicznego umowy regulującej współpracę tych Wykonawców.
 7. Wykonawca będzie zobowiązany do podpisania umowy w miejscu i terminie wskazanym przez Zamawiającego.
 8. W odniesieniu do osób wykonujących czynności w zakresie realizacji zamówienia w sposób określony w art. 22 § 1 ustawy z 26 czerwca 1974 r. – Kodeks pracy, tj. pracowników **wykonujących** czynności w zakresie realizacji niniejszego zamówienia tj. **roboty budowlane polegające na wykonaniu utwardzenia terenu.**, Zamawiający wymaga udokumentowania przez wykonawcę, **najpóźniej w dniu podpisania umowy** faktu zatrudniania osób wykonujących ww. czynności na podstawie umowy o pracę, poprzez przedłożenie zamawiającemu:
 - a) oświadczenia zatrudnionego pracownika, lub
 - b) oświadczenia wykonawcy lub podwykonawcy o zatrudnieniu pracownika na podstawie umowy o pracę, lub
 - c) poświadczoną za zgodność z oryginałem kopii umowy o pracę zatrudnionego pracownika, lub
 - d) innych dokumentów - zawierających informacje, w tym dane osobowe, niezbędne do weryfikacji zatrudnienia na podstawie umowy o pracę, w szczególności imię i nazwisko zatrudnionego pracownika, datę zawarcia umowy o pracę, rodzaj umowy o pracę i zakres obowiązków pracownika.
- W przypadku zmiany osób zatrudnionych przez wykonawcę do wykonywania czynności, o których mowa w ust. 8 SWZ, Wykonawca jest zobowiązany do przedłożenia stosownych dokumentów, dotyczących nowego pracownika, w terminie 7 dni od dnia rozpoczęcia wykonywania przez tę osobę czynności, o których mowa w ust. 8 SWZ.

Zamawiający zastrzega sobie prawo do wykonywania czynności kontrolnych wobec wykonawcy odnośnie spełniania przez wykonawcę lub podwykonawcę wymogu zatrudnienia na podstawie umowy o pracę osób wykonujących czynności montażowe, w całym okresie obowiązywania umowy. Zamawiający jest w szczególności uprawniony do żądania:

- a) aktualnych oświadczeń i dokumentów,
- b) wyjaśnień w przypadku wątpliwości w zakresie potwierdzenia spełniania wymogu zatrudnienia na umowę o pracę .

Wymóg określony powyżej musi być spełniony przez cały okres realizacji usługi.

XXII. Wymagania dotyczące zabezpieczenia należytego wykonania umowy

Zamawiający nie wymaga od Wykonawcy wniesienia zabezpieczenia należytego wykonania umowy.

XXIII. Informacje o treści zawieranej umowy oraz możliwości jej zmiany

1. Wybrany Wykonawca jest zobowiązany do zawarcia umowy w sprawie zamówienia publicznego na warunkach określonych we Wzorze Umowy, stanowiącym **Załącznik nr 2 do SWZ**
2. Z zastrzeżeniem przypadków określonych w art. 455 ustawy Prawo zamówień publicznych Zamawiający dopuszcza możliwość zmian umowy w stosunku do treści oferty, na podstawie, której dokonano wyboru Wykonawcy w następujących przypadkach:
 - 1) Przedłużenia terminu realizacji umowy w razie wystąpienia:
 - a. konieczności zlecenia robót dodatkowych lub zamiennych, których zakres i termin realizacji ma wpływ na termin wykonania niniejszej umowy;
 - b. wystąpienia konieczności usunięcia błędów lub zmian w dokumentacji projektowej, specyfikacjach technicznych wykonania i odbioru robót, o ile nie powoduje to zwiększenia wynagrodzenia Wykonawcy;
 - c. sytuacji niemożliwej do przewidzenia w chwili zawarcia umowy, a mającej wpływ na realizację robót;
 - d. wystąpienia siły wyższej, np. zdarzenia losowego wywołanego przez czynniki zewnętrzne, którego nie można było przewidzieć, w szczególności zagrażającego bezpośrednio życiu lub zdrowiu ludzi lub grożącego powstaniem szkody w znacznych rozmiarach. Za siłę wyższą warunkującą zmianę umowy uważać się będzie w szczególności: powódź, pożar i inne klęski żywiołowe, zamieszki, strajki, ataki terrorystyczne, epidemie (pandemie), działania wojenne, nagłe i długotrwałe przerwy w dostawie energii elektrycznej, promieniowanie lub skażenia;
 - e. wystąpienia warunków atmosferycznych uniemożliwiających prawidłowe wykonanie robót zgodnie z technologią właściwą do ich wykonania, wynikająca z norm, technologii wykonania robót, opracowań techniczno-budowlanych lub innych przepisów prawa, określających warunki atmosferycznych wymagane do prawidłowego wykonania robót,

- jeżeli konieczność wykonania tych prac w tym okresie nie jest następstwem okoliczności, za które odpowiada Wykonawca.
- f. przestoju i opóźnień zawinionych przez Zamawiającego;
 - g. wstrzymania lub zawieszenia robót przez Zamawiającego lub inny uprawniony organ, z przyczyn nie leżących po stronie Wykonawcy i uniemożliwiających dalsze prowadzenie robót
wynikających w szczególności z koniecznością przeprowadzenia prac archeologicznych, zabezpieczenia znalezionego przedmiotu, który może stanowić zabytek, odkrycia na terenie budowy broni, bomb, niewybuchów lub innych materiałów wybuchowych, wystawienia kolizji z robotami prowadzonymi przez inne podmioty, wystąpienia konieczności uzyskania przez Zamawiającego dodatkowych uzgodnień lub zezwoleń;
 - h. sytuacji, gdy w okresie realizacji Umowy, w wyniku okoliczności wynikających z rozprzestrzeniania się wirusa SARS-CoV-2, w szczególności: braku dostępności lub opóźnienia w dostawach materiałów lub urządzeń bądź sprzętu koniecznych do realizacji Umowy, braku personelu w ilości koniecznej do terminowej realizacji prac, ograniczeń w przemieszczaniu się, ograniczeń lub zakazów obrotu konkretnymi towarami, ograniczenia funkcjonowania określonych zakładów pracy lub instytucji, itp., dojdzie do opóźnienia w realizacji prac. W takim wypadku termin wykonania umowy może ulec przedłużeniu odpowiednio o liczbę dni, w których wystąpi którakolwiek z powyższych okoliczności, uniemożliwiająca prawidłowe wykonanie robót, stanowiących przedmiot umowy. Zastosowanie mają zapisy art. 15r Ustawy z dnia 2 marca 2020 r. o szczególnych rozwiązaniach
związanych z zapobieganiem, przeciwdziałaniem i zwalczaniem COVID-19, innych chorób zakaźnych oraz wywołanych nimi sytuacji kryzysowych (t.j. Dz. U. z 2021 r. poz. 2095 z późn. zm).
- 2) Zmiany wysokości wynagrodzenia w przypadku:
- a. zmiany wysokości podatku od towarów i usług oraz podatku akcyzowego, z tym zastrzeżeniem, że wartość netto wynagrodzenia nie ulegnie zmianie a wartość brutto zostanie wyliczona na podstawie nowych przepisów prawa;
 - b. konieczności wykonania robót dodatkowych nieobjętych zamówieniem podstawowym. W takim przypadku dodatkowe wynagrodzenie Wykonawcy zostanie obliczone na podstawie kosztorysu Wykonawcy sporządzonego według tych samych elementów cenotwórczych, które zostały zawarte w ofercie.
 - c. konieczności wykonania robót zamiennych. W takim przypadku wynagrodzenie Wykonawcy zostanie obliczone na podstawie kosztorysu różnicowego sporządzonego według tych samych elementów cenotwórczych, które zostały zawarte w ofercie, który będzie stanowił różnicę pomiędzy kosztorysem ofertowym dla robót podstawowych a kosztorysem robót zamiennych.
- 3) Dopuszczalna jest zmiana materiałów przewidzianych w dokumentacji projektowej w przypadku niedostępności surowców lub materiałów na rynku budowlanym albo zaniechania produkcji materiałów przewidzianych w dokumentacji projektowej co w szczególności powoduje opóźnienia w realizacji robót, a Wykonawca, pomimo zachowania należytej staranności, nie mógł temu zapobiec.
- 4) Zmianie powszechnie obowiązujących przepisów prawa, których uchwalenie lub zmiana nastąpiły po dniu zawarcia niniejszej umowy, a z których treści wynika konieczność lub zasadność wprowadzenia zmian, mających wpływ na realizację umowy.
- 5) Rezygnacji z części zakresu robót i dostaw do wykonania, przy odpowiednim zmniejszeniu wynagrodzenia należnego Wykonawcy wynikającego z zakresu niewykonanych robót/dostaw,
- 6) Zmianie podwykonawcy, wprowadzeniu podwykonawcy w zakresie nie przewidzianym w treści oferty złożonej przez Wykonawcę lub rezygnacji z podwykonawcy. W przypadku gdy Wykonawca polegał na zasobach podwykonawcy na zasadach w celu wykazania spełniania warunków udziału w postępowaniu o udzielenie zamówienia, zmiana podwykonawcy lub rezygnacja z podwykonawcy jest dopuszczalna pod warunkiem, że nowy podwykonawca lub Wykonawca

samodzielnie spełnia je w stopniu nie mniejszym niż wymagany w trakcie postępowania o udzielenie zamówienia.

- 7) Zmianie nazwy, adresu firmy, spowodowane zmianą formy organizacyjno-prawnej, przekształceniem lub połączeniem z inną firmą.

3. Zmiana umowy może nastąpić na pisemny umotywowany wniosek jednej ze Stron, za zgodą drugiej Strony umowy, na podstawie aneksu do umowy.

XXIV. Pouczenie o środkach ochrony prawnej przysługujących Wykonawcy

1. Środki ochrony prawnej określone w niniejszym dziale przysługują wykonawcy, uczestnikowi konkursu oraz innemu podmiotowi, jeżeli ma lub miał interes w uzyskaniu zamówienia lub nagrody w konkursie oraz poniósł lub może ponieść szkodę w wyniku naruszenia przez zamawiającego przepisów ustawy PZP
2. Środki ochrony prawnej wobec ogłoszenia wszczynającego postępowanie o udzielenie zamówienia lub ogłoszenia o konkursie oraz dokumentów zamówienia przysługują również organizacjom wpisanym na listę, o której mowa w art. 469 pkt 15 PZP oraz Rzecznikowi Małych i Średnich Przedsiębiorców.
3. Odwołanie przysługuje na:
 - 1) niezgodną z przepisami ustawy czynność Zamawiającego, podjętą w postępowaniu o udzielenie zamówienia, w tym na projektowane postanowienie umowy;
 - 2) zaniechanie czynności w postępowaniu o udzielenie zamówienia do której Zamawiający był obowiązany na podstawie ustawy;
4. Odwołanie wnosi się do Prezesa Izby. Odwołujący przekazuje kopię odwołania zamawiającemu przed upływem terminu do wniesienia odwołania w taki sposób, aby mógł on zapoznać się z jego treścią przed upływem tego terminu.
5. Odwołanie wnosi się w terminie:
 - a) 5 dni od dnia przekazania informacji o czynności Zamawiającego stanowiącej podstawę jego wniesienia, jeżeli informacja została przekazana przy użyciu środków komunikacji elektronicznej,
 - b) 10 dni od dnia przekazania informacji o czynności Zamawiającego stanowiącej podstawę jego wniesienia, jeżeli informacja została przekazana niż określony w lit. a.
6. Odwołanie wobec treści ogłoszenia wszczynającego postępowanie o udzielenie zamówienia lub wobec treści dokumentów zamówienia wnosi się w terminie 5 dni od dnia zamieszczenia ogłoszenia w Biuletynie Zamówień Publicznych lub zamieszczenia dokumentów zamówienia na stronie internetowej.

7. Odwołanie w przypadkach innych niż określone w ust. 5 i 6 wnosi się w terminie 5 dni od dnia, w którym powzięto lub przy zachowaniu należytej staranności można było powziąć wiadomość o okolicznościach stanowiących podstawę jego wniesienia.
8. Na orzeczenie Izby oraz postanowienie Prezesa Izby, o którym mowa w art. 519 ust. 1 ustawy PZP, stronom oraz uczestnikom postępowania odwoławczego przysługuje skarga do sądu.
9. W postępowaniu toczącym się wskutek wniesienia skargi stosuje się odpowiednio przepisy ustawy z dnia 17 listopada 1964 r. - Kodeks postępowania cywilnego o apelacji, jeżeli przepisy niniejszego rozdziału nie stanowią inaczej.
10. Skargę wnosi się do Sądu Okręgowego w Warszawie - sądu zamówień publicznych, zwanego dalej "sądem zamówień publicznych".
11. Skargę wnosi się za pośrednictwem Prezesa Izby, w terminie 14 dni od dnia doręczenia orzeczenia Izby lub postanowienia Prezesa Izby, o którym mowa w art. 519 ust. 1 ustawy PZP, przesyłając jednocześnie jej odpis przeciwnikowi skargi. Złożenie skargi w placówce pocztowej operatora wyznaczonego w rozumieniu ustawy z dnia 23 listopada 2012 r. - Prawo pocztowe jest równoznaczne z jej wniesieniem.
12. Prezes Izby przekazuje skargę wraz z aktami postępowania odwoławczego do sądu zamówień publicznych w terminie 7 dni od dnia jej otrzymania.
13. Szczegółowe informacje dotyczące środków ochrony prawnej określone są w Dziale IX „Środki ochrony prawnej” ustawy Pzp.

XXV. Spis załączników

1. Załącznik Nr 1 do SWZ – Formularz ofertowy (wzór);
2. Załącznik nr 2 do SWZ - Projekt umowy;
3. Załącznik nr 3 do SWZ – Oświadczenie o grupie kapitałowej;
4. Załącznik nr 4 do SWZ - Oświadczenie o niepodleganiu wykluczeniu oraz spełnieniu warunków udziału w postępowaniu składane na podstawie, art. 125 ust.1 ustawy Pzp i art.7 ust. 1 ustawy o szczególnych rozwiązaniach w zakresie przeciwdziałania wspieraniu agresji na Ukrainę oraz służących ochronie bezpieczeństwa narodowego,;
5. Załącznik Nr 5 do SWZ – Zobowiązanie podmiotu udostępniającego zasoby;
6. Załącznik nr 6 do SWZ – Dokumentacja projektowa, specyfikacja techniczna;
7. Załącznik nr 7 do SWZ – Oświadczenie Wykonawców wspólnie ubiegających się o udzielenie zamówienia;
8. Załącznik nr 8 do SWZ – Przedmiar robót;

Nr postępowania: PRG.271.6.2023

9. Załącznik nr 9 do SWZ – Oświadczenie podmiotu udostępniającego zasoby dotyczące przesłanek wykluczenia z art. 7 ust 1 Ustawy o szczególnych rozwiązaniach w zakresie przeciwdziałania wspieraniu agresji na Ukrainę oraz służących ochronie bezpieczeństwa narodowego;(jeśli dotyczy);
10. Załącznik nr 10 do SWZ – Wykaz robót budowlanych.