

SPECYFIKACJA WARUNKÓW ZAMÓWIENIA

Dostawa aparatury oraz wyposażenia próżniowego dla akceleratora PoIFEL w podziale na części:

- 1. Spektrometr masowy**
- 2. Aparatura towarzysząca do obsługi próżni kriomodulu**
- 3. Systemy próżniowe oparte o pompy jonowe**
- 4. Zawory bramowe**
- 5. Zawory ręczne**
- 6. Zawory szybkie wraz z akcesoriami**
- 7. Stanowisko pompowe**
- 8. Helowy wykrywacz nieszczelności**
- 9. Głowica próżniowa odporna radiacyjnie wraz z miernikiem**
- 10. Okno próżniowe**
- 11. Izolator próżniowy**
- 12. Zestawy pompowe dla linii VUV**
- 13. Elementy próżniowe, typowe**
- 14. Mieszki próżniowe**
- 15. Uszczelki próżniowe**

nr postępowania IZP.270.57.2023

zmiana Tom I SWZ_zm. 10.08.2023

Zatwierdził:

.....
KIEROWNIK

Działu Zamówień Publicznych
na podst. pełnomocnictwa

Otwock, dnia 17.07.2023 r.

Specyfikacja Warunków Zamówienia zwana jest dalej „SWZ” lub „Specyfikacją” zawiera:

Tom I: INSTRUKCJA DLA WYKONAWCÓW WRAZ Z FORMULARZAMI

Rozdział 1 Instrukcja dla Wykonawców (IDW) dla cz. 1-15:

Rozdział 2 Formularze dotyczące Oferty dla cz. 1-15:

Formularz 2.1. Oferta dla cz. 1-15

Formularz 2.3 Wykaz parametrów technicznych dla cz. 1-15

Rozdział 3 Formularze dotyczące spełniania przez Wykonawcę warunków udziału w postępowaniu/wykazania braku podstaw do wykluczenia Wykonawcy z postępowania dla cz. 1-15:

Formularz 3.1. Jednolity europejski dokument zamówienia (JEDZ/ESPD) (Dokument wstępnie przygotowany przez Zamawiającego dostępny na stronie internetowej prowadzonego postępowania zarówno w formacie xml – do zaimportowania w serwisie eESPD, a także w formacie pdf – poglądowo);

Formularz 3.2. Oświadczenie dotyczące aktualności informacji w JEDZ

Formularz 3.3. Oświadczenie o braku przynależności lub przynależności do tej samej grupy kapitałowej w rozumieniu ustawy z dnia 16 lutego 2007 r. o ochronie konkurencji i konsumentów

Formularz 3.4. Oświadczenie dotyczące przepisów sankcyjnych związanych z wojną w Ukrainie;

Tom II PROJEKTOWANE POSTANOWIENIA UMOWY dla cz. 1-15 (odrębny załącznik)

Tom III: OPIS PRZEDMIOTU ZAMÓWIENIA dla cz. 1-15 (odrębny załącznik)

Tom I INSTRUKCJA DLA WYKONAWCÓW (dotyczy cz. 1-15)

Rozdział 1

Instrukcja dla Wykonawców (IDW)

1. ZAMAWIAJĄCY

Narodowe Centrum Badań Jądrowych
ul. Andrzeja Sołtana 7, 05-400 Otwock
tel. + 48 22 273 13 20;
e-mail: zp@ncbj.gov.pl
NIP: 532-010-01-25, REGON 001024043

2. STRONA INTERNETOWA PROWADZONEGO POSTĘPOWANIA

- 2.1. Postępowanie o udzielenie zamówienia prowadzone będzie przy użyciu Platformy zakupowej: platformazakupowa.pl pod adresem <https://platformazakupowa.pl/pn/ncbj> (dalej: Platforma). Ilekroć w Specyfikacji Warunków Zamówienia lub w przepisach o zamówieniach publicznych mowa jest o stronie internetowej prowadzonego postępowania należy przez to rozumieć także Platformę.
- 2.2. Zmiany i wyjaśnienia treści SWZ oraz inne dokumenty zamówienia bezpośrednio związane z postępowaniem o udzielenie zamówienia dostępne będą na stronie: <https://platformazakupowa.pl/pn/ncbj>

3. OZNACZENIE POSTĘPOWANIA

Postępowanie, którego dotyczy niniejszy dokument oznaczone jest znakiem (numerem referencyjnym): **IZP.270.57.2023**

Wykonawcy powinni we wszelkich kontaktach z Zamawiającym powoływać się na wyżej podane oznaczenie.

4. TRYB UDZIELANIA ZAMÓWIENIA

- 4.1. Postępowanie o udzielenie zamówienia prowadzone jest w trybie przetargu nieograniczonego na podstawie ustawy Prawo zamówień publicznych¹ zwanej dalej „ustawą Pzp”.
- 4.2. Zamawiający **będzie stosował** procedurę, o której mowa w art. 139 ust. 1 ustawy Pzp (tj. tzw. procedurę odwróconą).
 - 4.2.1. W pierwszej kolejności Zamawiający dokona badania i oceny ofert, a następnie dokona kwalifikacji podmiotowej Wykonawcy, którego oferta została najwyżej oceniona, w zakresie braku podstaw wykluczenia oraz spełniania warunków udziału w postępowaniu.
 - 4.2.2. W związku z zastosowaniem procedury, o której mowa w art. 139 ust. 1 ustawy Pzp Zamawiający nie wymaga złożenia wraz Ofertą oświadczenia, o którym mowa w pkt. 10.2. IDW. Zamawiający będzie żądał złożenia tego oświadczenia wyłącznie od Wykonawcy, którego oferta została najwyżej oceniona.
 - 4.2.3. Jeżeli wobec Wykonawcy, którego oferta została najwyżej oceniona zachodzą podstawy wykluczenia, Wykonawca ten nie spełnia warunków udziału w postępowaniu, nie składa podmiotowych środków dowodowych lub oświadczenia, o którym mowa w pkt. 10.2. IDW potwierdzających brak podstaw do wykluczenia lub spełnianie warunków udziału w postępowaniu, Zamawiający dokona ponownego badania i oceny ofert pozostałych Wykonawców, a następnie dokonana kwalifikacji podmiotowej Wykonawcy, którego oferta została najwyżej ocenia, w zakresie braku podstaw wykluczenia oraz spełniania warunków udziału w postępowaniu.

¹ Ustawa z dnia 11 września 2019 r. – Prawo zamówień publicznych (Dz. U. z 2022 r. poz. 1710 ze zm.)

- 4.2.4. Zamawiający kontynuuje procedurę, o której mowa w pkt. 4.2.3. IDW do momentu wyboru najkorzystniejszej oferty albo unieważnienia postępowania o udzielenie zamówienia.

5. ŹRÓDŁA FINANSOWANIA

Zamówienie jest częścią realizacji projektu PolFEL – Polski Laser na Swobodnych Elektronach współfinansowanego ze środków Europejskiego Funduszu Rozwoju Regionalnego:

- w ramach Programu Operacyjnego Inteligentny Rozwój 2014-2020, Priorytet IV: Zwiększenie Potencjału Naukowo-Badawczego, Działanie 4.2: Rozwój Nowoczesnej Infrastruktury Badawczej Sektora Nauki, na podstawie Umowy dofinansowania POIR.04.02.00-00-B002/18-00;

Zamawiający przewiduje możliwość unieważnienia postępowania o udzielenie zamówienia na podstawie art. 257 ustawy Pzp jeżeli środki publiczne, które Zamawiający zamierzał przeznaczyć na sfinansowanie całości lub części zamówienia, nie zostaną mu przyznane.

Zamawiający przewiduje udzielenie Wykonawcy zaliczki w wysokości do 50% wartości umowy na wykonanie Przedmiotu zamówienia. Szczegółowe informacje udzielenia zaliczki określone w TOM II SWZ – Projektowane Postanowienia Umowy.

6. OPIS PRZEDMIOTU ZAMÓWIENIA

- 6.1. Przedmiotem zamówienia jest dostawa aparatury oraz wyposażenia próżniowego dla akceleratora PolFEL zgodnie z Tom III SWZ – Opis przedmiotu zamówienia.

CPV (Wspólny Słownik Zamówień):

Główny przedmiot: 42122450-9 – pompy próżniowe

42124320-3 - części pomp próżniowych

Realizacja zamówienia podlega prawu polskiemu, w tym w szczególności ustawie Prawo budowlane², ustawie Kodeks cywilny³ i ustawie Prawo zamówień publicznych⁴.

- 6.2. Szczegółowo przedmiot zamówienia opisany został w Tomie III SWZ – Opis przedmiotu zamówienia
- 6.3. Minimalny wymagany okres gwarancji na przedmiot zamówienia dla cz. 1-15 wynosi **12 miesięcy** licząc od dnia odbioru końcowego.
- 6.4. Zamawiający nie określa wymagań w zakresie zatrudnienia osób, o których mowa w art. 96 ust. 2 pkt 2 ustawy Pzp.
- 6.5. Zamawiający nie przewiduje:
- 1) odbycia przez Wykonawcę wizji lokalnej lub
 - 2) sprawdzenia przez Wykonawcę dokumentów niezbędnych do realizacji zamówienia dostępnych na miejscu u Zamawiającego.
- 6.6. Zamawiający **nie zastrzega** obowiązku osobistego wykonania przez Wykonawcę kluczowych zadań.
- 6.7. Zamawiający nie przewiduje możliwości udzielenia dotychczasowemu wykonawcy dostaw - zamówienia na dodatkowe dostawy, o których mowa w art. 214 ust. 1 pkt 8 ustawy Pzp.
- 6.8. Zgodnie z art. 5k rozporządzenia Rady (UE) nr 833/2014 z dnia 31 lipca 2014 r. dotyczącego środków ograniczających w związku z działaniami Rosji destabilizującymi sytuację na Ukrainie⁵ zakazuje się wykonywania zamówienia publicznego z udziałem podwykonawców, dostawców lub podmiotów, na których zdolności polega się w rozumieniu dyrektywy 2014/24/UE, w przypadku gdy przypada na nich ponad 10% wartości zamówienia.

7. TERMIN REALIZACJI PRZEDMIOTU ZAMÓWIENIA

² Ustawa z dnia 7 lipca 1994 r. – Prawo budowlane (Dz. U. z 2020 r. poz.1333 ze zm.)

³ Ustawa z dnia 23 kwietnia 1964 r. – Kodeks cywilny (Dz. U. z 2020 r. poz. 1740)

⁴ Ustawa z dnia 11 września 2019 r. – Prawo zamówień publicznych (Dz. U. z 2021 r. poz. 1129 ze zm.)

⁵ Rozporządzenie Rady (UE) nr 833/2014 z dnia 31 lipca 2014 r. dotyczącego środków ograniczających w związku z działaniami Rosji destabilizującymi sytuację na Ukrainie (Dz.Urz. UE L 229 z 31.7.2014, s.1 ze zm.)

7.1. Termin realizacji zamówienia dla cz. 1-15:

1) do 36 tygodni od podpisania umowy (termin realizacji jest jednym z kryteriów oceny ofert, szczegóły w ust. 20.1.3)

8. WARUNKI UDZIAŁU W POSTĘPOWANIU dla cz. 1-15

8.1. O udzielenie zamówienia mogą ubiegać się Wykonawcy, którzy nie podlegają wykluczeniu oraz spełniają określone przez Zamawiającego warunki udziału w postępowaniu.

8.2. **O udzielenie zamówienia mogą ubiegać się Wykonawcy, którzy spełniają warunki dotyczące:**

8.2.1. **zdolności do występowania w obrocie gospodarczym:**

NIE DOTYCZY

8.2.2. **uprawnień do prowadzenia określonej działalności gospodarczej lub zawodowej, o ile wynika to z odrębnych przepisów:**

NIE DOTYCZY

8.2.3. **sytuacji ekonomicznej lub finansowej:**

NIE DOTYCZY

8.2.4. **zdolności technicznej lub zawodowej:**

NIE DOTYCZY

9. PRZESŁANKI WYKLUCZENIA WYKONAWCÓW

9.1. **Z postępowania o udzielenie zamówienia wyklucza się Wykonawcę, w stosunku do którego zachodzi którakolwiek z okoliczności, o których mowa:**

a) w art. 108 ust. 1 ustawy Pzp;

b) w art. 7 ust. 1 ustawy o szczególnych rozwiązaniach w zakresie przeciwdziałania wspieraniu agresji na Ukrainę oraz służących ochronie bezpieczeństwa narodowego⁶;

c) o którym mowa w art. 5k rozporządzenia (UE) nr 833/2014 z dnia 31 lipca 2014 r. dotyczącego środków ograniczających w związku z działaniami Rosji destabilizującymi sytuację na Ukrainie (Dz. Urz. UE nr L 229 z 31.7.2014, str. 1 z późn. zm.) w brzmieniu nadanym rozporządzeniem 2022/576 (Dz. Urz. UE nr L 111 z 8.4.2022, str. 1).

Zamawiający wskazuje, że w zakresie przesłanki wykluczenia, o której mowa w ppkt. b) powyżej Wykonawca składa oświadczenie w Części III Sekcja D jednolitego dokumentu „Podstawy wykluczenia o charakterze wyłącznie krajowym”.

Ponadto Zamawiający, w ramach weryfikacji przesłanek wykluczenia, o których mowa powyżej, zastrzega możliwość wezwania Wykonawcy do złożenia wyjaśnień.

9.2. Zamawiający nie przewiduje wykluczenia Wykonawcy na żadnej z podstaw wskazanych w art. 109 ust. 1 ustawy Pzp.

9.3. W zależności od zaistniałych podstaw wykluczenia określonych w pkt. 9.1. IDW (przesłanki obligatoryjne), następuje wykluczenie Wykonawcy na odpowiedni okres wskazany w art. 111 ustawy Pzp lub w art. 7 ust. 2 ustawy z dnia 13 kwietnia 2022r. o szczególnych rozwiązaniach w zakresie przeciwdziałania wspieraniu agresji na Ukrainę oraz służących ochronie bezpieczeństwa narodowego.

9.4. Wykonawca może zostać wykluczony przez Zamawiającego na każdym etapie postępowania o udzielenie zamówienia.

9.5. Wykonawca nie podlega wykluczeniu w okolicznościach określonych w art. 108 ust. 1 pkt 1, 2 i 5 ustawy Pzp, jeżeli udowodni Zamawiającemu, że spełnił łącznie następujące przesłanki:

⁶ Ustawa z dnia 13 kwietnia 2022 r. – o szczególnych rozwiązaniach w zakresie przeciwdziałania wspieraniu agresji na Ukrainę oraz służących ochronie bezpieczeństwa narodowego (Dz. U. z 2022 r., poz. 835)

- 1) naprawił lub zobowiązał się do naprawiania szkody wyrządzonej przestępstwem, wykroczeniem lub swoim nieprawidłowym postępowaniem, w tym poprzez zadośćuczynienie pieniądze;
- 2) wyczerpująco wyjaśnił fakty i okoliczności związane z przestępstwem, wykroczeniem lub swoim nieprawidłowym postępowaniem oraz spowodowanymi przez nie szkodami, aktywnie współpracując odpowiednio z właściwymi organami, w tym organami ścigania lub Zamawiającym;
- 3) podjął konkretne środki techniczne, organizacyjne i kadrowe, odpowiednie dla zapobiegania dalszym przestępstwom, wykroczeniom lub nieprawidłowemu postępowaniu, w szczególności:
 - a) zerwał wszelkie powiązania z osobami lub podmiotami odpowiedzialnymi za nieprawidłowe postępowanie Wykonawcy,
 - b) zreorganizował personel,
 - c) wdrożył system sprawozdawczości i kontroli,
 - d) utworzył struktury audytu wewnętrznego do monitorowania przestrzegania przepisów, wewnętrznych regulacji lub standardów,
 - e) wprowadził wewnętrzne regulacje dotyczące odpowiedzialności i odszkodowań za nieprzestrzeganie przepisów, wewnętrznych regulacji lub standardów.

9.6. Zamawiający ocenia, czy podjęte przez Wykonawcę czynności, o których mowa w pkt 9.5. IDW, są wystarczające do wykazania jego rzetelności, uwzględniając wagę i szczególne okoliczności czynu Wykonawcy. Zamawiający wyklucza Wykonawcę jeśli podjęte przez Wykonawcę czynności, o których mowa w pkt 9.5. IDW, nie są wystarczające do wykazania jego rzetelności.

10. PODMIOTOWE ŚRODKI DOWODOWE

- 10.1. Zamawiający żąda podmiotowych środków dowodowych na potwierdzenie braku podstaw wykluczenia.
- 10.2. Oświadczenie, o którym mowa w art. 125 ust. 1 ustawy Pzp nie jest podmiotowym środkiem dowodowym i stanowi tymczasowy dowód potwierdzający brak podstaw wykluczenia i spełnianie warunków udziału w postępowaniu na dzień składania ofert.
- 10.3. Oświadczenie, o którym mowa w pkt. 10.2. IDW (w formie jednolitego europejskiego dokumentu zamówienia sporządzonego zgodnie z wzorem standardowego formularza określonego w rozporządzeniu Wykonawczym Komisji Europejskiej wydanym na podstawie art. 59 ust. 2 dyrektywy 2014/24/UE, zwanego dalej „jednolitym dokumentem” lub „JEDZ”), Wykonawca zobowiązany jest przesłać Zamawiającemu w formie elektronicznej (tj. opatrzonej kwalifikowanym podpisem elektronicznym), zgodnie z zasadami określonymi w pkt. 14 IDW.

Wykonawca wypełnia JEDZ, tworząc dokument elektroniczny. Może korzystać z narzędzia ESPD lub innych dostępnych narzędzi lub oprogramowania, które umożliwiają wypełnienie JEDZ i utworzenie dokumentu elektronicznego.

Jednolity dokument przygotowany wstępnie przez Zamawiającego dla przedmiotowego postępowania (w formacie xml – do zaimportowania w serwisie ESPD) jest dostępny na Platformie w miejscu zamieszczenia niniejszej SWZ.

W zakresie „części IV Kryteria kwalifikacji” JEDZ, **Wykonawca może ograniczyć się do wypełnienia sekcji A**, w takim przypadku Wykonawca nie wypełnia żadnej z pozostałych sekcji (A-D) w części IV JEDZ.

Zamawiający zastrzega, że w Części III Sekcja C jednolitego dokumentu „Podstawy związane z niewypłacalnością, konfliktem interesów lub wykroczeniami zawodowymi” w podsekcji „Czy wykonawca, wedle własnej wiedzy, naruszył swoje obowiązki w dziedzinie prawa środowiska, prawa socjalnego i prawa pracy” Wykonawca składa oświadczenie w zakresie:

- przestępstwa, o którym mowa w art. 9 lub art. 10 ustawy z dnia 15 czerwca 2012 r. o skutkach powierzania wykonywania pracy cudzoziemcom przebywającym wbrew przepisom na terytorium Rzeczypospolitej Polskiej (Dz. U. poz. 769 ze zm.).

W związku z tym, że Zamawiający nie stosuje przesłanek fakultatywnych, o których mowa w art. 109 ust. 1 pkt 2) lit. b) i c) i 3) w zakresie odnoszącym się do pkt. 2) lit. b) ustawy Pzp w Części III Sekcja C jednolitego dokumentu „Podstawy związane z niewyłączalnością, konfliktem interesów lub wykroczeniami zawodowymi” Wykonawca składa oświadczenie w zakresie wyżej wymienionych przestępstw, stanowiących obligatoryjną przesłankę wykluczenia określonych w art. 108 ust. 1 pkt 1) lit. f) i h) oraz pkt 2) ustawy Pzp.

Zamawiający wskazuje, że w zakresie przesłanki wykluczenia, o której mowa w pkt. 9.1 ppkt. b) IDW Wykonawca składa oświadczenie w Części III Sekcja D jednolitego dokumentu „Podstawy wykluczenia o charakterze wyłącznie krajowym”.

- 10.4. Zamawiający przed wyborem najkorzystniejszej oferty, wezwie Wykonawcę, którego oferta została najwyżej oceniona, do złożenia w wyznaczonym terminie, nie krótszym niż 10 dni, aktualnych na dzień złożenia podmiotowych środków dowodowych oraz uprzednio oświadczeń, o których mowa w pkt 10.2. IDW.
- 10.5. Na wezwanie Zamawiającego Wykonawca, o którym mowa w pkt. 10.4. IDW zobowiązany jest do złożenia:
- **oświadczenia/oświadczeń, o których mowa w pkt 10.2. IDW;**
 - podmiotowych środków dowodowych, o których mowa w pkt. 10.6. IDW.
- 10.6. W celu **potwierdzenia braku podstaw wykluczenia** z udziału w postępowaniu o udzielenie zamówienia Wykonawca składa:
- a) informację z Krajowego Rejestru Karnego w zakresie:
 - art. 108 ust. 1 pkt 1 i 2 ustawy Pzp,
 - art. 108 ust. 1 pkt 4 ustawy Pzp, dotyczącą orzeczenia zakazu ubiegania się o zamówienie publiczne tytułem środka karnego,
 - sporządzonej nie wcześniej niż 6 miesięcy przed jej złożeniem;
 - b) oświadczenie Wykonawcy, w zakresie art. 108 ust. 1 pkt 5 ustawy Pzp, o braku przynależności do tej samej grupy kapitałowej, w rozumieniu ustawy z dnia 16 lutego 2007 r. o ochronie konkurencji i konsumentów (Dz. U. z 2020 r. poz. 1076 i 1086), z innym Wykonawcą, który złożył odrębną ofertę, ofertę częściową albo oświadczenie o przynależności do tej samej grupy kapitałowej wraz z dokumentami lub informacjami potwierdzającymi przygotowanie oferty, oferty częściowej niezależnie od innego Wykonawcy należącego do tej samej grupy kapitałowej; – którego wzór stanowi Formularz 3.3.;
 - c) oświadczenie Wykonawcy o aktualności informacji zawartych w oświadczeniu, o którym mowa w art. 125 ust. 1 ustawy Pzp, w zakresie podstaw wykluczenia z postępowania wskazanych przez Zamawiającego, o których mowa w:
 - art. 108 ust. 1 pkt 3 ustawy Pzp,
 - art. 108 ust. 1 pkt 4 ustawy Pzp dotyczących orzeczenia zakazu ubiegania się o zamówienie publiczne tytułem środka zapobiegawczego,
 - art. 108 ust. 1 pkt 5 ustawy Pzp dotyczących zawarcia z innymi Wykonawcami porozumienia mającego na celu zakłócenie konkurencji,
 - art. 108 ust. 1 pkt 6 ustawy Pzp,
- 10.7.1. Jeżeli Wykonawca ma siedzibę lub miejsce zamieszkania poza granicami Rzeczypospolitej Polskiej, zamiast:
- 1) informacji z Krajowego Rejestru Karnego, o której mowa w pkt. 10.6. lit. a) IDW – składa informację z odpowiedniego rejestru, takiego jak rejestr sądowy, albo, w przypadku braku takiego rejestru, inny równoważny dokument wydany przez właściwy organ sądowy lub administracyjny kraju, w którym Wykonawca ma siedzibę lub miejsce zamieszkania, w zakresie art. 108 ust. 1 pkt 1, 2 i 4 ustawy Pzp;
- 10.7.2. Dokument, o którym mowa w pkt. 10.7.1 ppkt 1), powinien być wystawiony nie wcześniej niż 6 miesięcy przed jego złożeniem.

- 10.7.3. Jeżeli w kraju, w którym Wykonawca ma siedzibę lub miejsce zamieszkania, nie wydaje się dokumentów, o których mowa w pkt. 10.7.1. IDW, lub gdy dokumenty te nie odnoszą się do wszystkich przypadków, o których mowa w art. 108 ust. 1 pkt 1, 2 i 4 ustawy Pzp, zastępuje się je odpowiednio w całości lub w części dokumentem zawierającym odpowiednio oświadczenie Wykonawcy, ze wskazaniem osoby albo osób uprawnionych do jego reprezentacji, lub oświadczenie osoby, której dokument miał dotyczyć, złożone pod przysięgą, lub, jeżeli w kraju, w którym Wykonawca ma siedzibę lub miejsce zamieszkania nie ma przepisów o oświadczeniu pod przysięgą, złożone przed organem sądowym lub administracyjnym, notariuszem, organem samorządu zawodowego lub gospodarczego właściwym ze względu na siedzibę lub miejsce zamieszkania Wykonawcy. Postanowienie pkt. 10.7.2. IDW stosuje się.
- 10.9. Jeżeli złożone przez Wykonawcę oświadczenie, o którym mowa w pkt. 10.2. IDW lub podmiotowe środki dowodowe budzą wątpliwości Zamawiającego, może on zwrócić się bezpośrednio do podmiotu, który jest w posiadaniu informacji lub dokumentów istotnych w tym zakresie dla oceny spełniania przez Wykonawcę warunków udziału w postępowaniu lub braku podstaw wykluczenia, o przedstawienie takich informacji lub dokumentów.
- 10.10. Zamawiający nie wzywa do złożenia podmiotowych środków dowodowych, jeżeli:
- 1) może je uzyskać za pomocą bezpłatnych i ogólnodostępnych baz danych, w szczególności rejestrów publicznych w rozumieniu ustawy z dnia 17.02.2005r. o informatyzacji działalności podmiotów realizujących zadania publiczne, o ile Wykonawca wskazał w jednolitym dokumencie dane umożliwiające dostęp do tych środków;
 - 2) podmiotowym środkiem dowodowym jest oświadczenie, którego treść odpowiada zakresowi oświadczenia, o którym mowa w pkt. 10.2. IDW.
- 10.11. Wykonawca nie jest zobowiązany do złożenia podmiotowych środków dowodowych, które Zamawiający posiada, jeżeli Wykonawca wskaże te środki (poprzez podanie numeru referencyjnego postępowania lub nazwy postępowania) oraz potwierdzi ich prawidłowość i aktualność.
- 10.12. Jeżeli jest to niezbędne do zapewnienia odpowiedniego przebiegu postępowania o udzielenie zamówienia, Zamawiający może na każdym etapie postępowania wezwać Wykonawców do złożenia wszystkich lub niektórych podmiotowych środków dowodowych aktualnych na dzień ich złożenia.
- Jeżeli zachodzą uzasadnione podstawy do uznania, że złożone uprzednio podmiotowe środki dowodowe nie są już aktualne, Zamawiający może w każdym czasie wezwać Wykonawcę lub Wykonawców do złożenia wszystkich lub niektórych podmiotowych środków dowodowych aktualnych na dzień ich złożenia.

11. UDOSTĘPNIENIE ZASOBÓW

Nie dotyczy

12. PODWYKONAWSTWO

- 12.1. Wykonawca może powierzyć podwykonawcy wykonanie części zamówienia.
- 12.2. Zamawiający **żąda** wskazania przez Wykonawcę części zamówienia, których wykonanie zamierza powierzyć podwykonawcom, oraz podania nazw ewentualnych podwykonawców, jeżeli są już znani. Wykonawca, który zamierza powierzyć wykonanie części zamówienia podwykonawcom, na etapie postępowania o udzielenie zamówienia publicznego:
- a) jest zobowiązany wypełnić część II sekcja D jednolitego dokumentu, w tym, o ile jest to wiadome, podać firmy podwykonawców;
 - b) nie jest zobowiązany do przedstawienia dla każdego podwykonawcy informacji wymaganych w części II Sekcja A i B oraz części III jednolitego dokumentu.
 - c) jest zobowiązany wskazać w Ofercie części zamówienia, których wykonanie zamierza powierzyć podwykonawcom.

12.3. Pozostałe wymagania dotyczące podwykonawstwa zostały określone w Tomie II SWZ.

13. INFORMACJA DLA WYKONAWCÓW WSPÓLNIE UBIEGAJĄCYCH SIĘ O UDZIELENIE ZAMÓWIENIA

- 13.1. Wykonawcy mogą wspólnie ubiegać się o udzielenie zamówienia. W takim przypadku Wykonawcy ustanawiają pełnomocnika do reprezentowania ich w postępowaniu o udzielenie zamówienia albo do reprezentowania w postępowaniu i zawarcia umowy w sprawie zamówienia publicznego.
- 13.2. W przypadku Wykonawców wspólnie ubiegających się o udzielenie zamówienia, żaden z nich nie może podlegać wykluczeniu na podstawie art. 108 ust. 1 ustawy Pzp, oraz w art. 7 ust. 1 ustawy o szczególnych rozwiązaniach w zakresie przeciwdziałania wspieraniu agresji na Ukrainę oraz służących ochronie bezpieczeństwa narodowego⁴ oraz w art. 5k rozporządzenia (UE) nr 833/2014 z dnia 31 lipca 2014 r. dotyczącego środków ograniczających w związku z działaniami Rosji destabilizującymi sytuację na Ukrainie, natomiast spełnianie warunków udziału w postępowaniu Wykonawcy wykazują zgodnie z pkt 8.2. IDW.
- 13.3. W przypadku wspólnego ubiegania się o zamówienie przez Wykonawców, oświadczenie, o którym mowa w pkt. 10.2. IDW, składa każdy z Wykonawców. Oświadczenia te potwierdzają brak podstaw wykluczenia.
- 13.4. W przypadku wspólnego ubiegania się o zamówienie przez Wykonawców są oni zobowiązani na wezwanie Zamawiającego złożyć aktualne na dzień złożenia podmiotowe środki dowodowe, o których mowa w pkt. 10., przy czym podmiotowe środki dowodowe, o których mowa w pkt 10.6. IDW składa każdy z nich.
- 13.5. Zamawiający **nie określił odmiennych wymagań** związanych z realizacją zamówienia w odniesieniu do Wykonawców wspólnie ubiegających się o udzielenie zamówienia.

14. SPOSÓB KOMUNIKACJI W POSTĘPOWANIU

- 14.1. Postępowanie prowadzone jest w języku polskim przy użyciu środków komunikacji elektronicznej za pośrednictwem Platformy zakupowej pod adresem: <https://platformazakupowa.pl/pn/ncbj>
Wykonawca zamierzający wziąć udział w postępowaniu o udzielenie zamówienia, powinien posiadać konto na Platformie zakupowej. Zarejestrowanie i utrzymywanie konta na Platformie zakupowej oraz korzystanie z Platformy przez Wykonawcę jest bezpłatne.
- 14.2. W postępowaniu komunikacja między Zamawiającym a Wykonawcami, w tym składanie ofert oraz przekazywanie dokumentów lub oświadczeń odbywa się przy użyciu Platformy. Za datę wpływu oświadczeń, wniosków, zawiadomień oraz informacji przyjmuje się datę ich wczytania do Platformy.
- 14.3. Zamawiający wyznacza Panią Magdalenę Kruk do kontaktowania się z Wykonawcami.
- 14.4. Instrukcja korzystania z Platformy została zamieszczona na <https://platformazakupowa.pl/pn/ncbj> (w przedmiotowym postępowaniu)
- 14.5. Zalecenia Zamawiającego odnośnie kwalifikowanego podpisu elektronicznego:
- dla dokumentów w formacie „pdf” zaleca się podpis formatem PAdES,
 - dla dokumentów w formacie innym niż „pdf” zaleca się podpis formatem XAdES.
- 14.6. Niezbędne wymagania sprzętowo-aplikacyjne umożliwiające pracę na Platformie:
- stały dostęp do sieci Internet o gwarantowanej przepustowości nie mniejszej niż 20/4 Mb/s;
 - komputer klasy PC lub MAC, o następującej konfiguracji: pamięć min 4GB RAM, Procesor Intel IV 4GHZ, jeden z systemów operacyjnych- MS Windows 7, Mac OS x 10.4, Linux lub ich nowsze wersje;
 - zainstalowana dowolna przeglądarka internetowa obsługująca TLS 1.2, w najnowszej wersji, w przypadku Internet Explorer minimalnie wersja 11.0;
 - włączona obsługa JavaScript;

- zainstalowany program Acrobat Reader lub inny obsługujący pliki w formacie „pdf”.
- 14.7. Zamawiający dopuszcza przesyłanie danych w formatach dopuszczonych odpowiednimi przepisami prawa tj. m.in.: .doc, .docx, .txt, .xls, .xlsx, .ppt, .csv, .pdf, .jpg, .gif, .png, .tif, .dwg, .ath, .kst, .zip, przy czym Zamawiający zaleca wykorzystywanie plików w formacie .pdf.
- 14.8. Informacja na temat kodowania i czasu odbioru danych:
- pliki Oferty załączone przez Wykonawcę na Platformie i zapisane, widoczne są w Platformie jako zaszyfrowane. Możliwość otwarcia pliku dostępna jest dopiero po odszyfrowaniu przez Zamawiającego po upływie terminu otwarcia ofert;
 - oznaczenie czasu odbioru danych przez Platformę stanowi przypiętą do dokumentu elektronicznego datę oraz dokładny czas (hh:mm:ss),.
- 14.8. Ofertę, JEDZ, zobowiązanie, o którym mowa w pkt 11.3. IDW, podmiotowe środki dowodowe oraz inne dokumenty należy wczytać **jako załączniki** na Platformie, według Instrukcji korzystania z Platformy.
- 14.9. W przypadku przekazywania w postępowaniu dokumentu elektronicznego w formacie poddającym dane kompresji, opatrzenie pliku zawierającego skompresowane dokumenty kwalifikowanym podpisem elektronicznym jest równoznaczne z opatrzeniem wszystkich dokumentów zawartych w tym pliku podpisem kwalifikowanym.
- 14.10. W przypadku zmiany lub wycofania Oferty, o których mowa w pkt. 16.10. IDW, Wykonawca za pośrednictwem Platformy może samodzielnie usunąć wczytaną przez siebie Ofertę (załącznik/załączniki).

15. UDZIELANIE WYJAŚNIEŃ TREŚCI SWZ

15.1. Wykonawca może zwrócić się do Zamawiającego z wnioskiem o wyjaśnienie treści SWZ. Wniosek należy przesłać za pośrednictwem Platformy i formularza „Wyślij wiadomość do zamawiającego”.

Zamawiający prosi o przekazywanie pytań również w formie edytowalnej, gdyż skróci to czas udzielania wyjaśnień.

- 15.2. Zamawiający jest obowiązany udzielić wyjaśnień niezwłocznie, jednak nie później niż na 6 dni przed upływem terminu składania ofert – pod warunkiem, że wniosek o wyjaśnienie treści SWZ wpłynął do Zamawiającego nie później niż na 14 dni przed upływem terminu składania ofert.
- 15.3. Jeżeli Zamawiający nie udzieli wyjaśnień w terminie, o którym mowa w pkt. 15.2. przedłuży termin składania ofert o czas niezbędny do zapoznania się wszystkich zainteresowanych Wykonawców z wyjaśnieniami niezbędnymi do należytego przygotowania i złożenia ofert.
- 15.4. Przedłużenie terminu składania ofert nie wpływa na bieg terminu składania wniosku o wyjaśnienie treści SWZ, o którym mowa w pkt. 15.2.
- 15.5. W przypadku gdy wniosek o wyjaśnienie treści SWZ nie wpłynął w terminie, o którym mowa w pkt. 15.2., Zamawiający nie ma obowiązku udzielania wyjaśnień SWZ oraz obowiązku przedłużenia terminu składania ofert.
- 15.6. Treść zapytań, bez ujawniania źródła zapytania, wraz z wyjaśnieniami Zamawiający udostępni Wykonawcom, za pośrednictwem Platformy, bez ujawniania źródła zapytania.
- 15.7. W uzasadnionych przypadkach Zamawiający może przed upływem terminu składania ofert zmienić treść SWZ. Dokonaną zmianę SWZ Zamawiający udostępni na Platformie.
- 15.8. W przypadku rozbieżności pomiędzy treścią niniejszej SWZ a treścią udzielonych wyjaśnień lub zmian SWZ, jako obowiązującą należy przyjąć treść późniejszego oświadczenia Zamawiającego.
- 15.9. W przypadku gdy zmiana treści SWZ prowadzi do zmiany ogłoszenia o zamówieniu, Zamawiający przekazuje Urzędowi Publikacji Unii Europejskiej ogłoszenie, o którym mowa w art. 90 ust. 1 ustawy Pzp.
- 15.10. W przypadku, o którym mowa w pkt. 15.9., udostępnienie zmiany treści SWZ na Platformie nie może nastąpić przed publikacją ogłoszenia, o którym mowa w art. 90 ust. 1 ustawy Pzp, z wyjątkiem przypadku gdy Zamawiający nie został powiadomiony o publikacji w terminie 48 godzin od potwierdzenia przez Urząd Publikacji Unii Europejskiej otrzymania tego ogłoszenia.
- 15.11. W przypadku gdy zmiany treści SWZ są istotne dla sporządzenia oferty lub wymagają od Wykonawców dodatkowego czasu na zapoznanie się ze zmianą SWZ i przygotowanie ofert, Zamawiający przedłuży termin składania ofert o czas niezbędny na zapoznanie się ze zmianą SWZ i przygotowanie oferty. Postanowienia pkt. 15.9. i 15.10. IDW stosuje się.
- 15.12. W przypadku gdy zmiany treści SWZ prowadziłyby do istotnej zmiany charakteru zamówienia w porównaniu z pierwotnie określonym, w szczególności prowadziłyby do znacznej zmiany zakresu zamówienia, Zamawiający unieważnia postępowanie na podstawie art. 256 ustawy Pzp.
- 15.13. Zamawiający **nie zamierza** zwoływać zebrania Wykonawców w celu wyjaśnienia treści SWZ.

16. OPIS SPOSOBU PRZYGOTOWANIA OFERTY

- 16.1. Wykonawca może złożyć tylko jedną ofertę na daną część.
- 16.2. Zamawiający **nie dopuszcza** składania ofert wariantowych.
- 16.3. Zamawiający **dopuszcza** składania ofert częściowych.
- 16.4. Wykonawca *może złożyć ofertę w odniesieniu do jednej lub wszystkich części zamówienia.*
- 16.5. Zamawiający nie wymaga zabezpieczenia oferty poprzez wniesienie wadium.
- 16.6. Ofertę stanowi:
- Część 1-15: wypełniony odpowiednio dla danej części Formularz 2.1

16.7. Wraz z Ofertą Wykonawca zobowiązany jest złożyć za pośrednictwem Platformy:

- 1) odpis lub informację z Krajowego Rejestru Sądowego, Centralnej Ewidencji i Informacji o Działalności Gospodarczej lub innego właściwego rejestru, chyba że Zamawiający może je uzyskać za pomocą bezpłatnych i ogólnodostępnych baz danych a Wykonawca w Formularzu Oferty wskazał dane umożliwiające dostęp do tych dokumentów **w odniesieniu do Wykonawcy, Wykonawcy wspólnie ubiegającego się o zamówienie, jak również w odniesieniu do podmiotów udostępniających zasoby;**
- 2) pełnomocnictwo lub inny dokument potwierdzający umocowanie do reprezentowania Wykonawcy lub podmiotu udostępniającego zasoby chyba, że umocowanie do reprezentacji wynika z dokumentów, o których mowa w pkt. 16.6. ppkt 1) IDW;
- 3) pełnomocnictwo lub inny dokument potwierdzający umocowanie do reprezentowania wszystkich Wykonawców wspólnie ubiegających się o udzielenie zamówienia (np. umowa o współdziałaniu). Pełnomocnik może być ustanowiony do reprezentowania Wykonawców w postępowaniu albo do reprezentowania w postępowaniu i zawarcia umowy;
- 4) oświadczenie dotyczące przepisów sankcyjnych związanych z wojną w Ukrainie na Formularzu 3.4. (składa: Wykonawca, każdy z Wykonawców wspólnie ubiegający się o udzielenie zamówienia, podmiot udostępniający zasoby). Oświadczenie to przekazuje się w postaci elektronicznej i opatruje kwalifikowanym podpisem elektronicznym.

16.7. Zamawiający żąda złożenia wraz z Ofertą przedmiotowych środków dowodowych:

Część 1-15 odpowiednio dla danej części: Wykaz parametrów technicznych – Formularz 2.3.

Jeżeli Wykonawca nie złoży przedmiotowych środków dowodowych lub złożone przedmiotowe środki dowodowe będą niekompletne Zamawiający wezwie Wykonawcę do ich złożenia lub uzupełnienia w wyznaczonym terminie.

16.8. **Wymagania formalne** dotyczące składanych w postępowaniu: ofert, oświadczeń JEDZ, podmiotowych, przedmiotowych środków dowodowych oraz innych dokumentów lub oświadczeń:

16.8.1. Ofertę oraz Jednolity Europejski Dokument Zamówienia składa się, pod rygorem nieważności, w formie elektronicznej (tj. opatrzonej kwalifikowanym podpisem elektronicznym). Dokumenty te powinny być podpisane przez osobę upoważnioną do reprezentowania Wykonawcy, zgodnie z formą reprezentacji Wykonawcy określoną w rejestrze lub innym dokumencie, właściwym dla danej formy organizacyjnej Wykonawcy albo przez upoważnionego przedstawiciela Wykonawcy.

16.8.2. W przypadku, gdy podmiotowe, przedmiotowe środki dowodowe, inne dokumenty lub dokumenty potwierdzające umocowanie do reprezentowania, zostały wystawione przez upoważnione podmioty:

- 1) jako **dokument elektroniczny** – Wykonawca **przekazuje ten dokument;**
- 2) jako **dokument w postaci papierowej** – Wykonawca **przekazuje cyfrowe odwzorowanie tego dokumentu opatrzone kwalifikowanym podpisem elektronicznym** poświadczającym zgodność cyfrowego odwzorowania z dokumentem w postaci papierowej;

Poświadczenia zgodności cyfrowego odwzorowania z dokumentem w postaci papierowej, o którym mowa w ppkt. 2) powyżej, dokonuje notariusz lub:

- a) w przypadku podmiotowych środków dowodowych oraz dokumentów potwierdzających umocowanie do reprezentowania – odpowiednio Wykonawca, Wykonawca wspólnie ubiegający się o udzielenie zamówienia, podmiot udostępniający zasoby, każdy w zakresie dokumentu, który go dotyczy;
- b) w przypadku innych dokumentów odpowiednio Wykonawca lub Wykonawca wspólnie ubiegający się o udzielenie zamówienia, każdy w zakresie dokumentu, który go dotyczy;
- c) w przypadku przedmiotowych środków dowodowych - odpowiednio Wykonawca lub Wykonawca wspólnie ubiegający się o udzielenie zamówienia.

16.8.3. Podmiotowe środki dowodowe, które nie zostały wystawione przez upoważnione podmioty oraz wymagane pełnomocnictwa:

- 1) Wykonawca **przekazuje w postaci elektronicznej i opatruje kwalifikowanym podpisem elektronicznym**;
- 2) gdy zostały sporządzone jako dokument w postaci papierowej i opatrzone własnoręcznym podpisem, Wykonawca **przekazuje cyfrowe odwzorowanie tych dokumentów opatrzone kwalifikowanym podpisem elektronicznym**, poświadczającym zgodność cyfrowego odwzorowania z dokumentem w postaci papierowej.

Poświadczenia zgodności cyfrowego odwzorowania z dokumentem w postaci papierowej, o którym mowa w ppkt. 2) powyżej, dokonuje notariusz lub:

- a) w przypadku podmiotowych środków dowodowych – odpowiednio Wykonawca, Wykonawca wspólnie ubiegający się o udzielenie zamówienia, podmiot udostępniający zasoby, każdy w zakresie dokumentu, który go dotyczy;
- b) w przypadku przedmiotowego środka – odpowiednio Wykonawca lub Wykonawca wspólnie ubiegający się o udzielenie zamówienia;
- c) w przypadku pełnomocnictwa – mocodawca.

- 16.8.4. Oferta powinna być sporządzona w języku polskim. Na podstawie art. 20 ust. 3 ustawy Pzp, Zamawiający dopuszcza możliwość złożenia oferty, oświadczeń lub innych dokumentów w języku powszechnie używanym w handlu międzynarodowym – języku angielskim
- 16.8.5. Przedmiotowe, podmiotowe środki dowodowe oraz inne dokumenty lub oświadczenia mogą być sporządzone w języku polskim lub w języku angielskim.
- 16.8.6. Oferta oraz pozostałe oświadczenia i dokumenty, dla których Zamawiający określił wzory w formie formularzy zamieszczonych w Rozdziale 2 i w Rozdziale 3 Tomu I SWZ, powinny być sporządzone zgodnie z tymi wzorami, co do treści oraz opisu kolumn i wierszy.
- 16.9. Zamawiający informuje, iż zgodnie z art. 18 ust. 3 ustawy Pzp, nie ujawnia się informacji stanowiących tajemnicę przedsiębiorstwa, w rozumieniu przepisów o zwalczaniu nieuczciwej konkurencji⁷, jeżeli Wykonawca, wraz z przekazaniem takich informacji zastrzegł, że nie mogą być one udostępniane **oraz wykazał, że zastrzeżone informacje stanowią tajemnicę przedsiębiorstwa**. Wykonawca nie może zastrzec informacji, o których mowa w art. 222 ust. 5 ustawy Pzp. Wszelkie informacje stanowiące tajemnicę przedsiębiorstwa w rozumieniu ustawy o zwalczaniu nieuczciwej konkurencji, które Wykonawca pragnie zastrzec jako tajemnicę przedsiębiorstwa, winny być załączone na Platformie w osobnym **pliku wraz z jednoczesnym zaznaczeniem** polecenia „Załącznik stanowiący tajemnicę przedsiębiorstwa”.
- 16.10. Wykonawca po upływie terminu do składania ofert nie może skutecznie dokonać zmiany ani wycofać złożonej oferty (załączników).

17. SPOSÓB OBLICZENIA CENY OFERTY

- 17.1. Wykonawca określi cenę brutto Oferty w PLN na formularzu odpowiednim dla danej części.
- 17.2. Wykonawca powinien wyliczyć cenę oferty brutto, tj. wraz z należnym podatkiem VAT w wysokości przewidzianej ustawowo – jeśli dotyczy
- 17.3. Cena oferty powinna być wyrażona w złotych polskich (PLN) z dokładnością do dwóch miejsc po przecinku i obejmować całkowity koszt wykonania zamówienia.
- 17.4. Cena oferty powinna obejmować całkowity koszt wykonania przedmiotu zamówienia w tym również wszelkie koszty towarzyszące wykonaniu, o których mowa w *Tomach I-III* niniejszej SWZ.
- 17.5. Cena określona przez Wykonawcę w Formularzu ofertowym nie będą zmieniane w toku realizacji przedmiotu zamówienia, za wyjątkiem sytuacji określonych w istotnych postanowieniach umowy, stanowiących Tom II SWZ.

⁷ Ustawa z dnia 16 kwietnia 1993 r. – o zwalczaniu nieuczciwej konkurencji (Dz. U. z 2020 r. poz. 1913)

17.6. Jeżeli złożona zostanie oferta, której wybór będzie prowadzić do powstania u Zamawiającego obowiązku podatkowego zgodnie z przepisami o podatku od towarów i usług⁸, dla celów zastosowania kryterium ceny Zamawiający doliczy do przedstawionej w Ofercie ceny kwotę podatku od towarów i usług, którą miałby obowiązek rozliczyć zgodnie z tymi przepisami. W Ofercie Wykonawca ma obowiązek:

- poinformowania Zamawiającego, że wybór jego oferty będzie prowadzić do powstania u Zamawiającego obowiązku podatkowego,
- wskazania nazwy (rodzaju) towaru lub usługi, których dostawa lub świadczenie będą prowadziły do powstania obowiązku podatkowego,
- wskazania wartości towaru lub usługi objętych obowiązkiem podatkowym Zamawiającego, bez kwoty podatku,
- wskazania stawki podatku od towarów i usług, która zgodnie z wiedzą Wykonawcy będzie miała zastosowanie.

18. WYMAGANIA DOTYCZĄCE WADIUM

Zamawiający nie wymaga wniesienia wadium.

19. SKŁADANIE I OTWARCIE OFERT

19.1. **Oferty powinny być złożone za pośrednictwem Platformy w terminie do dnia 25.08.2023 do godz. 10.00**

19.2. Wykonawca składa Ofertę na Platformie w następujący sposób:

- 1) w Formularzu składania oferty lub wniosku dodaje załączniki określone w pkt 16.5., 16.6. IDW w formie elektronicznej (tj. podpisane kwalifikowanym podpisem elektronicznym) a następnie klika przycisk „Przejdź do podsumowania”. Następnie w drugim kroku składania oferty lub wniosku należy sprawdzić poprawność złożonej oferty, załączonych plików oraz ich ilości. Aby zakończyć etap składania oferty należy kliknąć przycisk Złóż ofertę; w przypadku zastrzeżenia tajemnicy przedsiębiorstwa, wymaga się, aby dokumenty wykonawca przekazał w wydzielonym i odpowiednio oznaczonym pliku;
- 2) następnie system zaszyfruje ofertę lub wniosek wykonawcy, tak by ta była niedostępna dla zamawiającego do terminu otwarcia ofert lub złożenia wniosków o dopuszczenie do udziału w postępowaniu zgodnie z art. 221 Ustawy Prawo Zamówień Publicznych. Ostatnim krokiem jest wyświetlenie się komunikatu i przesłanie wiadomości email z platformazakupowa.pl z informacją na temat złożonej oferty lub wniosku.

19.3. O terminie złożenia Oferty decyduje czas pełnego przeprocesowania transakcji na Platformie Zamawiającego.

19.4. **Otwarcie Ofert nastąpi w dniu 25.08.2023 r. o godz. 11.00** za pośrednictwem Platformy. W przypadku awarii Platformy, która spowoduje brak możliwości otwarcia ofert w powyższym terminie, otwarcie ofert nastąpi niezwłocznie po usunięciu awarii.

19.5. Otwarcie Ofert dokonuje się na Platformie poprzez odszyfrowanie i otwarcie Ofert. Informacja z otwarcia ofert opublikowana będzie na Platformie w zakładce „Załączniki” i zawierać będzie dane określone w art. 222 ust. 5 ustawy Pzp.

20. TERMIN ZWIĄZANIA OFERTA

20.1. Wykonawca jest związany ofertą od dnia terminu składania ofert **do dnia 22.11.2023 r.**

20.2. W przypadku, gdy wybór najkorzystniejszej oferty nie nastąpi przed upływem terminu związania ofertą, o którym mowa w pkt. 20.1., Zamawiający przed upływem terminu związania ofertą,

⁸ Ustawa z dnia 11 marca 2004 r. o podatku od towarów i usług (Dz. U. z 2020 r. poz. 106 ze zm.)

zwróci się jednokrotnie do Wykonawców o wyrażenie zgody na przedłużenie tego terminu o wskazany okres, nie dłuższy niż 60 dni.

- 20.3. Przedłużenie terminu związania ofertą wymaga złożenia przez Wykonawcę pisemnego oświadczenia o wyrażeniu zgody na przedłużenie terminu związania ofertą.
- 20.4. Przedłużenie terminu związania ofertą jest dopuszczalne tylko z jednoczesnym przedłużeniem okresu ważności wadium albo, jeżeli nie będzie to możliwe, z wniesieniem nowego wadium na przedłużony okres związania ofertą.

21. KRYTERIA OCENY OFERT

- 21.1. Przy dokonywaniu wyboru najkorzystniejszej oferty Zamawiający stosować będzie następujące kryteria oceny ofert:

Cena „C” - 70% = 70 pkt

Okres gwarancji „G” - 10% = 10 pkt

Czas realizacji „T” - 20% = 20 pkt

21.1.1. Kryterium „Cena”:

Kryterium „Cena” będzie rozpatrywana na podstawie ceny brutto za wykonanie przedmiotu zamówienia, podanej przez Wykonawcę na Formularzu Oferty.

Zamawiający ofercie o najniższej cenie spośród ofert ocenianych przyzna **70 punktów** a każdej następnej zostanie

przyporządkowana liczba punktów proporcjonalnie mniejsza, według wzoru:

$$C = \frac{C_{\min}}{C_o} \times 70 \text{ pkt}$$

gdzie: C_{\min} – najniższa cena brutto z ocenianych ofert (PLN)
 C_o – cena brutto badanej oferty (PLN)

21.1.2. Kryterium „Okres gwarancji” :

Kryterium „Okres gwarancji” będzie rozpatrywane na podstawie wskazania odpowiednio dla danej części jej okresu na przedmiot zamówienia, podanego przez Wykonawcę na Formularzu 2.1 - Oferta dla cz. 1 -15

Minimalny okres gwarancji wymagany przez Zamawiającego dla części 1-15 wynosi 12 miesięcy.

Zamawiający badanej ofercie przyzna maksymalnie **10 punktów**, a liczba punktów dla oferty badanej będzie przyznawana wg punktacji przedstawionej w poniższej tabeli:

Lp	Okres gwarancji	Liczba punktów
1	12 miesięcy	0
2	13-24 miesiące	5
3	Powyżej 24 miesięcy	10

W przypadku braku wskazania w Formularzu 2.1 – Oferta dla cz. 1 -15, oferowanego okresu gwarancji lub wskazania innego niż w powyższej tabeli Zamawiający uzna, iż wykonawca deklaruje 12 miesięcy gwarancji tym samym przyzna 0 pkt w tym kryterium.

21.1.3. Kryterium „czas realizacji” :

Kryterium „Czas realizacji” będzie rozpatrywane na podstawie wskazania dla danej części terminu realizacji przedmiotu zamówienia, podanego przez Wykonawcę na Formularzu 2.1 - Oferta dla cz. 1-15.

Maksymalny termin realizacji przedmiotu zamówienia dla części 1-15 wynosi do 36 tygodni od podpisania umowy.

Zamawiający badanej ofercie przyzna maksymalnie **20 punktów**, a liczba punktów dla oferty badanej będzie przyznawana wg punktacji przedstawionej w poniższej tabeli:

Lp	Czas realizacji	Liczba punktów
1	Poniżej 10 tygodni od podpisania umowy	20
2	Od 11 do 15 tygodni od podpisania umowy	15
3	Od 16 do 20 tygodni od podpisania umowy	10
4	Od 21 do 25 tygodni od podpisania umowy	5
5	Od 26 do 36 tygodni od podpisania umowy	0

W przypadku braku wskazania w Formularzu 2.1 – Oferta dla cz. 1-15 oferowanego terminu realizacji lub wskazania innego niż w powyższej tabeli Zamawiający uzna, iż wykonawca deklaruje maksymalny termin realizacji tj. do 36 tygodni i tym samym przyzna 0 pkt w tym kryterium.

- 21.2. Za najkorzystniejszą zostanie uznana oferta, która uzyska w danej części łącznie największą liczbę punktów (P) stanowiących sumę punktów przyznanych w ramach każdego z podanych kryteriów, wyliczoną zgodnie z poniższym wzorem:

$$P = C + G + T$$

gdzie: **C** - liczba punktów przyznana ofercie ocenianej w kryterium „Cena”

G - liczba punktów przyznana ofercie ocenianej w kryterium „Okres gwarancji”

T - liczba punktów przyznana ofercie ocenianej w kryterium „Czas realizacji”

- 21.3. Zamawiający **nie przewiduje** aukcji elektronicznej.

- 21.4. Niezwłocznie po wyborze najkorzystniejszej oferty Zamawiający poinformuje równocześnie wszystkich Wykonawców, którzy złożyli oferty o:

1) wyborze najkorzystniejszej oferty, podając nazwę albo imię i nazwisko, siedzibę albo miejsce zamieszkania, jeżeli jest miejscem wykonywania działalności Wykonawcy, którego ofertę wybrano, oraz nazwy albo imiona i nazwiska, siedziby albo miejsca zamieszkania, jeżeli są miejscami wykonywania działalności Wykonawców, którzy złożyli oferty, a także punktację przyznaną ofertom w każdym kryterium oceny ofert i łączną punktację,

2) Wykonawcach, których oferty zostały odrzucone,

– podając uzasadnienie faktyczne i prawne.

- 21.5. Zamawiający udostępni informacje, o których mowa w pkt. 21.4. ppkt. 1) IDW, na Platformie.

- 21.6. Zamawiający może nie ujawniać informacji, o których mowa w pkt. 21.4. IDW, jeżeli ich ujawnienie byłoby sprzeczne z ważnym interesem publicznym.

22. **INFORMACJE O FORMALNOŚCIACH, JAKICH NALEŻY DOPEŁNIĆ PO WYBORZE OFERTY W CELU ZAWARCIA UMOWY**

- 22.1. Z wybranym Wykonawcą Zamawiający podpisze Umowę o wykonanie zamówienia, w terminie określonym w art. 264 ust. 1 z zastrzeżeniem art. 264 ust. 2 ustawy Pzp.

- 22.2. W przypadku, gdy zostanie wybrana jako najkorzystniejsza oferta Wykonawców wspólnie ubiegających się o udzielenie zamówienia, Wykonawca przed podpisaniem umowy na wezwanie Zamawiającego

przedłoży kopię umowy regulującej współpracę Wykonawców, w której m.in. zostanie określony pełnomocnik uprawniony do kontaktów z Zamawiającym oraz do wystawiania dokumentów związanych z płatnościami.

22.3. Przed podpisaniem Umowy, wybrany Wykonawca przekaze Zamawiającemu informacje niezbędne do wpisania do treści Umowy, np. imiona i nazwiska uprawnionych osób, które będą reprezentować Wykonawcę przy podpisaniu umowy, koordynacji itp.

23. ZABEZPIECZENIE NALEŻYTEGO WYKONANIA UMOWY

23.1. Zamawiający nie wymaga wniesienia zabezpieczenia należytego wykonania umowy.

24. POUCZENIE O ŚRODKACH OCHRONY PRAWNEJ

24.1. Wykonawcy, a także innemu podmiotowi, jeżeli ma lub miał interes w uzyskaniu zamówienia oraz poniósł lub może ponieść szkodę w wyniku naruszenia przez Zamawiającego przepisów ustawy Pzp, przysługują środki ochrony prawnej określone w Dziale IX ustawy Pzp. Środki ochrony prawnej wobec ogłoszenia o zamówieniu oraz dokumentów zamówienia przysługują również organizacjom wpisanym na listę, o której mowa w art. 469 pkt 15 ustawy Pzp oraz Rzecznikowi Małych i Średnich Przedsiębiorców.

24.2. Odwołanie przysługuje na:

- 1) niezgodną z przepisami ustawy Pzp czynność Zamawiającego, podjętą w postępowaniu o udzielenie zamówienia w tym na projektowane postanowienia umowy;
- 2) zaniechanie czynności w postępowaniu o udzieleniu zamówienia, do której Zamawiający był zobowiązany na podstawie ustawy Pzp.

24.3. Odwołanie zawiera:

- 1) imię i nazwisko albo nazwę, miejsce zamieszkania albo siedzibę, numer telefonu oraz adres poczty elektronicznej Odwołującego oraz imię i nazwisko przedstawiciela (przedstawicieli);
- 2) nazwę i siedzibę Zamawiającego, numer telefonu oraz adres poczty elektronicznej Zamawiającego;
- 3) numer PESEL lub NIP odwołującego będącego osobą fizyczną, jeżeli jest on obowiązany do jego posiadania albo posiada go nie mając takiego obowiązku;
- 4) numer w Krajowym Rejestrze Sądowym, a w przypadku jego braku – numer w innym właściwym rejestrze, ewidencji lub NIP Odwołującego nie będącą osobą fizyczną, który nie ma obowiązku wpisu we właściwym rejestrze lub ewidencji, jeżeli jest on obowiązany do jego posiadania;
- 5) określenie przedmiotu zamówienia;
- 6) wskazanie numeru publikacji w Dzienniku Urzędowym Unii Europejskiej;
- 7) wskazanie czynności lub zaniechania czynności Zamawiającego, której zarzuca się niezgodność z przepisami ustawy;
- 8) zwięzłe przedstawienie zarzutów;
- 9) żądanie co do sposobu rozstrzygnięcia odwołania;
- 10) wskazanie okoliczności faktycznych i prawnych uzasadniających wniesienie odwołania oraz dowodów na poparcie przytoczonych okoliczności;
- 11) podpis Odwołującego albo jego przedstawiciela lub przedstawicieli;
- 12) wykaz załączników.

24.4. Do odwołania dołącza się:

- 1) dowód uiszczenia wpisu od odwołania w wymaganej wysokości;
- 2) dowód przekazania odpowiednio odwołania albo jego kopii Zamawiającemu;
- 3) dokument potwierdzający umocowanie do reprezentowania Odwołującego.

24.5. Odwołanie wnosi się do Prezesa Izby w formie pisemnej albo w formie elektronicznej albo w postaci elektronicznej opatrzonej podpisem zaufanym.

24.6. Odwołujący przekazuje Zamawiającemu odwołanie wniesione w formie elektronicznej albo w postaci elektronicznej albo kopię tego odwołania, jeżeli zostało ono wniesione w formie pisemnej,

przed upływem terminu do wniesienia odwołania w taki sposób, aby mógł on zapoznać się z jego treścią przed upływem tego terminu. Domniemywa się, że Zamawiający mógł zapoznać się z treścią odwołania przed upływem terminu do jego wniesienia, jeżeli przekazanie odpowiednio odwołania albo jego kopii nastąpiło przed upływem terminu do jego wniesienia przy użyciu środków komunikacji elektronicznej.

24.7. Odwołanie wnosi się w terminach:

- 24.7.1. 10 dni od dnia przesłania informacji o czynności Zamawiającego stanowiącej podstawę jego wniesienia, jeżeli informacja została przekazana przy użyciu środków komunikacji elektronicznej albo w terminie 15 dni – jeżeli informacja została przekazana w inny sposób;
- 24.7.2. 10 dni od dnia publikacji ogłoszenia w Dzienniku Urzędowym Unii Europejskiej lub zamieszczenia dokumentów zamówienia na Platformie wobec treści ogłoszenia o zamówieniu lub wobec treści dokumentów zamówienia;
- 24.7.3. Odwołanie w przypadkach innych niż określone w pkt. 24.7.1. i 24.7.2. IDW wnosi się w terminie 10 dni od dnia, w którym powzięto lub przy zachowaniu należytej staranności można było powziąć wiadomość o okolicznościach stanowiących podstawę jego wniesienia.
- 24.7.4. Jeżeli Zamawiający nie przesłał Wykonawcy zawiadomienia o wyborze najkorzystniejszej oferty odwołanie wnosi się nie później niż w terminie:
 - 1) 30 dni od dnia publikacji w Dzienniku Urzędowym Unii Europejskiej ogłoszenia o udzieleniu zamówienia;
 - 2) 6 miesięcy od dnia zawarcia umowy, jeżeli Zamawiający nie opublikował w Dzienniku Urzędowym Unii Europejskiej ogłoszenia o udzieleniu zamówienia.
- 24.8. Szczegółowe zasady postępowania po wniesieniu odwołania, określają stosowne przepisy Działu IX ustawy Pzp.
- 24.9. Na orzeczenie Krajowej Izby Odwoławczej oraz postanowienie Prezesa Izby, o którym mowa w art. 519 ust. 1 ustawy Pzp, stronom oraz uczestnikom postępowania odwoławczego przysługuje skarga do sądu.
- 24.10. Skargę wnosi się do Sądu Okręgowego w Warszawie – sądu zamówień publicznych.
- 24.11. Skargę wnosi się za pośrednictwem Prezesa Krajowej Izby Odwoławczej w terminie 14 dni od dnia doręczenia orzeczenia Krajowej Izby Odwoławczej lub postanowienia Prezesa Izby, o którym mowa w art. 519 ust. 1 ustawy Pzp przesyłając jednocześnie jej odpis przeciwnikowi skargi. Złożenie skargi w placówce pocztowej operatora wyznaczonego w rozumieniu ustawy z dnia 23 listopada 2012 Prawo pocztowe⁹ jest równoznaczne z jej wniesieniem.
- 24.12. Od wyroku sądu lub postanowienia kończącego postępowanie w sprawie przysługuje skarga kasacyjna do Sądu Najwyższego.

25. OCHRONA DANYCH OSOBOWYCH

- 25.1 Administratorem Państwa danych osobowych przetwarzanych w związku z prowadzeniem postępowania o udzielenie zamówienia publicznego jest Narodowe Centrum Badań Jądrowych (dalej jako Administrator lub NCBJ) z siedzibą w Otwocku, ul. Andrzeja Sołtana, 05-400 Otwock.
- 25.2. W razie pytań dotyczących sposobu i zakresu przetwarzania Pani/Pana danych osobowych, czy też przysługujących Pani/Panu uprawnień, może się Pani/Pan skontaktować z Inspektorem Ochrony Danych Osobowych w NCBJ, na adres podany powyżej lub drogą elektroniczną za pomocą adresu iod@ncbj.gov.pl lub pod nr tel. 22 273 22 31.
- 25.3. Administrator danych osobowych przetwarza Pani/Pana dane osobowe na podstawie obowiązujących przepisów prawa, tj. w szczególności:
 - 1) ustawy z dnia 11 września 2019 r. Prawo zamówień publicznych oraz aktów wykonawczych do tej ustawy, w tym w sprawie rodzajów dokumentów, jakie może żądać zamawiający od wykonawcy

⁹ Ustawa z dnia 23 listopada 2012 r. – Prawo pocztowe (Dz. U. z 2020 r. poz. 1041)

2) ustawy z dnia 14 lipca 1983 r. o narodowym zasobie archiwalnym i archiwach

25.4. Pani/Pana dane osobowe przetwarzane są w celu:

Cel przetwarzania	Podstawa prawna przetwarzania
Prowadzenie postępowania o udzielenie zamówienia publicznego	niezbędność przetwarzania do wypełnienia obowiązku prawnego ciążącego na administratorze (art. 6 ust. 1 lit. c)
Realizacja umów zawartych z kontrahentami	niezbędność przetwarzania do wykonania umowy (art. 6 ust. 1 lit. b RODO)
Obsługa działań związanych z prowadzonym zamówieniem	niezbędność przetwarzania do wykonania umowy (art. 6 ust. 1 lit. b RODO) w celu wypełnienia obowiązku prawnego (art. 6 ust. 1 lit. c)
Przetwarzanie danych na podstawie zgody	przesłanką legalizującą przetwarzanie jest zgoda wyrażona poprzez akt uczestnictwa w postępowaniu o zamówienie publiczne (art. 6 ust. 1 lit a RODO)

- 25.5. W związku z przetwarzaniem danych osobowych w celach, o których mowa w pkt 4, Pani/Pana dane osobowe przekazywane są zainteresowanym podmiotom i osobom, gdyż co do zasady postępowanie o udzielenie zamówienia publicznego jest jawne. Ponadto odbiorcami danych osobowych mogą być inne podmioty i osoby, które na podstawie stosownych umów podpisanych z NCBJ przetwarzają dane osobowe, dla których Administratorem jest NCBJ.
- 25.6. Pani/Pana dane osobowe będą przechowywane na podstawie art. 78 pzp, tj. przez okres 4 lat od dnia zakończenia postępowania o udzielenie zamówienia, a w przypadku zawarcia umowy o zamówienie publiczne, której okres obowiązywania przekracza 4 lata, czas przechowywania będzie zgodny z okresem jej obowiązywania oraz zgodny z realizacją celów określonych w pkt 4 powyżej.
- 25.7. W związku z przetwarzaniem Pani/Pana danych osobowych przysługują Pani/Panu następujące uprawnienia:
- 1) Art. 15 RODO - prawo dostępu do danych osobowych oraz otrzymania ich kopii,
 - 2) Art. 16 RODO - prawo do żądania sprostowania lub uzupełnienia danych osobowych, przy czym żądanie to nie może skutkować zmianą wyniku postępowania o udzielenie zamówienia ani zmianą postanowień umowy w sprawie zamówienia publicznego w zakresie niezgodnym z ustawą (art. 19 ust. 2 pzp).
 - 3) Art. 17 RODO - prawo do żądania usunięcia danych osobowych (tzw. prawo do bycia zapomnianym), chyba że usunięcie danych osobowych nie jest możliwe stosownie do art. 17 ust. 3 b), d) lub e) RODO.
 - 4) Art. 18 RODO - prawo do żądania ograniczenia przetwarzania danych osobowych, o ile ograniczenie przetwarzania nie będzie skutkowało ograniczeniem przetwarzania danych osobowych do czasu zakończenia tego postępowania (art. 19 ust. 3 pzp)
- 25.8. W przypadku powzięcia informacji o niezgodnym z prawem przetwarzaniu w NCBJ Pani/Pana danych osobowych, przysługuje Pani/Panu prawo wniesienia skargi do organu nadzorczego właściwego w sprawach ochrony danych osobowych.
- 25.9. W odniesieniu do Pani/Pana danych osobowych decyzje nie będą podejmowane w sposób zautomatyzowany, stosownie do art. 22 RODO.
- 25.10. Powyższe prawa należy kierować do NCBJ zgodnie z danymi podanymi na wstępie. Jeżeli NCBJ nie będzie w stanie ustalić treści żądania lub zidentyfikować osoby składającej wniosek w oparciu o dokonane zgłoszenie, NCBJ zwróci się do wnioskodawcy o dodatkowe informacje. Odpowiedzi na zgłoszenie udzielone zostaną niezwłocznie, nie później niż w ciągu miesiąca od jego

otrzymania. W razie konieczności przedłużenia tego terminu, NCBJ poinformuje wnioskodawcę o przyczynach takiego przedłużenia. Odpowiedź będzie udzielana na adres e-mail, z którego wysłany był wniosek, a w przypadku wniosków skierowanych listownie, listem poleconym na adres wskazany przez wnioskodawcę, o ile z treści listu nie będzie wynikała chęć otrzymania informacji zwrotnej na adres e-mail (w takim przypadku należy podać adres e-mail).

Rozdział 2

Formularze dotyczące Oferty

Formularz 2.1.
OFERTA dla cz. 1

Znak postępowania: **IZP.270.57.2023**

Nawiązując do ogłoszenia o zamówieniu w postępowaniu o udzielenie zamówienia publicznego prowadzonym w trybie przetargu nieograniczonego na:

Dostawa aparatury oraz wyposażenia próżniowego dla akceleratora PoFEL w podziale na części

JA/MY NIŻEJ PODPISANY/I

.....
.....

działając w imieniu i na rzecz

.....
.....

(nazwa (firma) dokładny adres Wykonawcy/Wykonawców, NIP)

(w przypadku składania oferty przez podmioty występujące wspólnie podać nazwy(firmy) i dokładne adresy wszystkich wspólników spółki cywilnej lub członków konsorcjum)

będącego mikroprzedsiębiorstwem *

będącego małym przedsiębiorstwem *

będącego średnim przedsiębiorstwem *

prowadzącego jednoosobową działalność gospodarczą *

będącego osobą fizyczną nieprowadzącą działalności gospodarczej *

inny rodzaj *

** należy zaznaczyć/wskazać właściwe*

Definicja mikro, małego i średniego przedsiębiorcy znajduje się w art. 7 ust. 1 pkt 1, 2 i 3 ustawy z dnia 6 marca 2018 r. Prawo przedsiębiorców (t.j. Dz. U. z 2021 r. poz. 162).

1. **SKŁADAMY OFERTĘ** na wykonanie przedmiotu zamówienia zgodnie ze Specyfikacją Warunków Zamówienia dla niniejszego postępowania (SWZ) dla części:*(należy wskazać cyfry od 1-15 do których części składana jest oferta).*
2. **OŚWIADCZAMY**, że zapoznaliśmy się ze Specyfikacją Warunków Zamówienia oraz wyjaśnieniami i zmianami SWZ przekazanymi przez Zamawiającego i uznajemy się za związanych określonymi w nich postanowieniami i zasadami postępowania.
3. **OFERUJEMY** wykonanie przedmiotu zamówienia **za cenę:**
- (należy wskazać wartości netto, VAT, brutto za daną część, w przypadku nieskładania oferty na daną część należy wpisać „nie dotyczy” lub pozostawić puste pole)

Lp.	Nazwa części:	Cena netto:	VAT:	Cena brutto
1	Spektrometr masowy:			

2	Aparatura towarzysząca do obsługi próżni kriomodulu			
3	Systemy próżniowe oparte o pompy jonowe			
4	Zawory bramowe			
5	Zawory ręczne			
6	Zawory szybkie wraz z akcesoriami			
7	Stanowisko pompowe			
8	Helowy wykrywacz nieszczelności			
9	Głowica próżniowa odporna radiacyjnie wraz z miernikiem			
10	Okno próżniowe			
11	Izolator próżniowy			
12	Zestawy pompowe dla linii VUV			
13	Elementy próżniowe, typowe			
14	Mieszki próżniowe			
15	Uszczelki próżniowe			

4. OFERUJEMY okres gwarancji **na przedmiot zamówienia „G”**, licząc od dnia podpisania bez zastrzeżeń protokołu odbioru końcowego dla danej części:

- (należy wskazać oferowany okres gwarancji na daną część, w przypadku nieskładania oferty na daną część należy wpisać „nie dotyczy” lub pozostawić puste pole)

- Minimalny okres gwarancji wymagany przez Zamawiającego dla części 1-15 wynosi 12 miesięcy.

- w przypadku braku wskazania oferowanego okresu gwarancji lub wskazania innego niż opisany w Rozdziale 1 ust. 21.1.2 SWZ, a złożenia oferty na daną część, Zamawiający uzna, iż wykonawca deklaruje 12 miesięcy gwarancji tym samym przyzna 0 pkt.

Lp.	Nazwa części:	Oferowany okres gwarancji:
1	Spektrometr masowy	
2	Aparatura towarzysząca do obsługi próżni kriomodulu	
3	Systemy próżniowe oparte o pompy jonowe	
4	Zawory bramowe	
5	Zawory ręczne	

6	Zawory szybkie wraz z akcesoriami	
7	Stanowisko pompowe	
8	Helowy wykrywacz nieszczelności	
9	Głowica próżniowa odporna radiacyjnie wraz z miernikiem	
10	Okno próżniowe	
11	Izolator próżniowy	
12	Zestawy pompowe dla linii VUV	
13	Elementy próżniowe, typowe	
14	Mieszki próżniowe	
15	Uszczelki próżniowe	

5. OFERUJEMY termin realizacji **na przedmiot zamówienia „T”**, licząc od dnia podpisania umowy

- *(należy wskazać oferowany termin realizacji na daną część, w przypadku nieskładania oferty na daną część należy wpisać „nie dotyczy” lub pozostawić puste pole)*

- *Maksymalny termin realizacji przedmiotu zamówienia dla części 1-15 wynosi do 36 tygodni od podpisania umowy.*

- *w przypadku braku wskazania oferowanego terminu realizacji lub wskazania innego niż opisany w Rozdziale 1 ust. 21.1.3 SWZ, a złożenia oferty na daną część, Zamawiający uzna, iż wykonawca deklaruje maksymalny termin realizacji tj. do 36 tygodni i tym samym przyzna 0 pkt.*

Lp.	Nazwa części:	Oferowany termin realizacji:
1	Spektrometr masowy	
2	Aparatura towarzysząca do obsługi próżni kriomodulu	
3	Systemy próżniowe oparte o pompy jonowe	
4	Zawory bramowe	
5	Zawory ręczne	
6	Zawory szybkie wraz z akcesoriami	
7	Stanowisko pompowe	
8	Helowy wykrywacz nieszczelności	
9	Głowica próżniowa odporna radiacyjnie wraz z miernikiem	
10	Okno próżniowe	

11	Izolator próżniowy	
12	Zestawy pompowe dla linii VUV	
13	Elementy próżniowe, typowe	
14	Mieszki próżniowe	
15	Uszczelki próżniowe	

6. **INFORMUJEMY**, że¹⁰:

- 1) wybór oferty **nie będzie*** prowadzić do powstania u Zamawiającego obowiązku podatkowego.
- 2) wybór oferty **będzie*** prowadzić do powstania u Zamawiającego obowiązku podatkowego
 - w odniesieniu do następujących *towarów/ usług (w zależności od przedmiotu zamówienia)*:.....
 - wartość *towaru/ usług (w zależności od przedmiotu zamówienia)* powodująca obowiązek podatkowy u Zamawiającego to PLN netto
 - stawka podatku od towarów i usług, która zgodnie z wiedzą Wykonawcy będzie miała zastosowanie.

7. **ZAMIERZAMY**¹¹ powierzyć podwykonawcom wykonanie następujących części zamówienia:

.....

8. **ZOBOWIĄZUJEMY SIĘ** nie wykonywać zamówienia z udziałem podwykonawców, dostawców lub podmiotów, na których zdolności polega się w rozumieniu dyrektywy 2014/24/UE, o których mowa w art. 5k rozporządzenia Rady (UE) nr 833/2014 z dnia 31 lipca 2014 r. dotyczącego środków ograniczających w związku z działaniami Rosji destabilizującymi sytuację na Ukrainie, w przypadku gdy przypada na nich ponad 10% wartości zamówienia.

9. **ZOBOWIĄZUJEMY SIĘ** do wykonania zamówienia w terminie określonym w SWZ.

10. **AKCEPTUJEMY** warunki płatności określone przez Zamawiającego w SWZ.

11. **JESTEŚMY** związani ofertą przez okres wskazany w SWZ.

12. **OŚWIADCZAMY**, iż informacje i dokumenty zawarte w odrębnym, stosownie oznaczonym i nazwanym załączniku (*należy podać nazwę załącznika*) stanowią tajemnicę przedsiębiorstwa w rozumieniu przepisów o zwalczaniu nieuczciwej konkurencji, co wykazaliśmy w załączniku do Oferty (*należy podać nazwę załącznika*) i zastrzegamy, że nie mogą być one udostępniane.

13. **OŚWIADCZAMY**, że zapoznaliśmy się z istotnymi postanowieniami umowy, określonymi w SWZ i zobowiązujemy się, w przypadku wyboru naszej oferty, do zawarcia umowy zgodnej z niniejszą ofertą, na warunkach określonych w SWZ, w miejscu i terminie wyznaczonym przez Zamawiającego.

14. **OŚWIADCZAMY**, że nie jesteśmy podmiotem o którym mowa w art. 5k Rozporządzenia Rady (UE) nr 833/2014 z dnia 31 lipca 2014 r. dotyczącego środków ograniczających w związku z działaniami Rosji destabilizującymi sytuację na Ukrainie, tj.

- a) obywatelem rosyjskim lub osobą fizyczną lub prawną, podmiotem lub organem z siedzibą w Rosji;

¹⁰ dotyczy Wykonawców, których oferty będą generować obowiązek doliczania wartości podatku VAT do wartości netto oferty, tj. w przypadku:

- wewnątrzwspólnotowego nabycia towarów,
- importu usług lub importu towarów, z którymi wiąże się obowiązek doliczenia przez Zamawiającego przy porównywaniu cen ofertowych podatku VAT.

¹¹ Uwaga: Oświadczenie powinno być spójne z oświadczeniem złożonym w jednolitym dokumencie Część II Sekcja C i D.

b) osobą prawną, podmiotem lub organem, do których prawa własności bezpośrednio lub pośrednio w ponad 50 % należą do podmiotu, o którym mowa w lit. a) powyżej; lub

c) osobą fizyczną lub prawną, podmiotem lub organem działającym w imieniu lub pod kierunkiem podmiotu, o którym mowa w lit. a) lub b) powyżej.

15. OŚWIADCZAMY, że wypełniliśmy obowiązki informacyjne przewidziane w art. 13 lub art. 14 RODO¹² wobec osób fizycznych, od których dane osobowe bezpośrednio lub pośrednio pozyskaliśmy w celu ubiegania się o udzielenie zamówienia publicznego w niniejszym postępowaniu, i których dane zostały przekazane Zamawiającemu w ramach zamówienia¹³.

16. UPOWAŻNIONYM DO KONTAKTU w sprawie przedmiotowego postępowania jest:

Imię i nazwisko:tel.

..... e-mail:

17. SPIS dołączonych oświadczeń i dokumentów: *(należy wymienić wszystkie złożone oświadczenia i dokumenty itp.):*

.....
.....
.....
.....
.....

..... dnia..... roku

.....
*(podpis elektroniczny kwalifikowany osoby
uprawnionej do reprezentacji Wykonawcy)*

* niepotrzebne skreślić

¹² rozporządzenie Parlamentu Europejskiego i Rady (UE) 2016/679 z dnia 27 kwietnia 2016 r. w sprawie ochrony osób fizycznych w związku z przetwarzaniem danych osobowych i w sprawie swobodnego przepływu takich danych oraz uchylenia dyrektywy 95/46/WE (ogólne rozporządzenie o ochronie danych) (Dz. Urz. UE L 119 z 04.05.2016, str. 1).

¹³ W przypadku gdy Wykonawca nie przekazuje danych osobowych innych niż bezpośrednio jego dotyczących lub zachodzi wyłączenie stosowania obowiązku informacyjnego, stosownie do art. 13 ust. 4 lub art. 14 ust. 5 RODO treści oświadczenia Wykonawca nie składa (usunięcie treści oświadczenia np. przez jego wykreślenie).

Formularz 2.3. Wykaz parametrów technicznych dla cz. 1-15

EZP.270.25.2023

Dostawa aparatury oraz wyposażenia próżniowego dla akceleratora PoFEL w podziale na części

Należy uzupełnić tabelę w kolumnie 5 - wyłącznie dla części dla których złożono ofertę, w przypadku nieskładania oferty na daną część należy wpisać „nie dotyczy” lub pozostawić puste pole)

1. Spektrometr masowy

Spektrometr masowy: 4kpl			
L.p.	Parametr	Wymagany	Oferowany <i>(Wykonawca powinien potwierdzić parametry wymagane przez Zamawiającego przez wpisanie: „tak” lub „jak obok” lub „zgodnie z wymaganiami” oraz w przypadku parametrów lub funkcji innych należy je podać/opisać)</i>
1.	Minimalny zakres pomiarowy	Od 1 do 100AMU	
2.	Detekcja I	Kubek Faradaya	
3.	Detekcja II (do wyboru)	C-SEM – Continuous Secondary Electron Multiplier lub Multichannelplate lub Multichannelplate Electron Multiplier (SEM)	
4.	Źródło jonów	Standardowe Otwarte źródło jonów	
5.	Filtracja	Filtr podwójny lub kwadrupolowy	
6.	Dodatkowe	Rura próżniowa zakończona obustronnie flanszami CF40 – obrotową oraz stałą o długości minimalnej całkowitej długości części próżniowej spektrometru	
7	Komunikacja	TCP/IP	
8	Oprogramowanie	Zautomatyzowane procedury pomiarowe za pośrednictwem dołączonego sekwensera	
		Wykrywanie nieszczelności i diagnostyka podciśnienia	
		Automatyczna kalibracja i strojenie	
		Definiowanie receptur pomiarowych	

2. Aparatura towarzysząca do obsługi próżni kriomodułu



System zasilania oraz okablowania zintegrowanej pompy jonowej oraz pompy NEG			
L.p.	Parametr	Wymagany	Oferowany (<i>Wykonawca powinien potwierdzić parametry wymagane przez Zamawiającego przez wpisanie: „tak” lub „jak obok” lub „zgodnie z wymaganiami” oraz w przypadku parametrów lub funkcji innych należy je podać/opisać</i>)
Zasilacz pompy jonowej: 5kpl.			
1.	Napięcie wyjściowe	Regulowane minimum od 1kV do 6kV DC	
2.	Obciążalność prądowa	Minimum 60mA przy 350V na wyjściu	
3.	Typ złącza	BNC - HV	
4.	Polaryzacja	Dodatnia	
5.	Moc zasilacza	Minimum 25W	
6.	Zasilanie	24VDC, wymagany zasilacz 230VAC- 24VDC	
7.	Sterowanie	Poprzez interfejs TC/IP	
8.	Komunikacja z użytkownikiem	Poprzez wyświetlacz alfanumeryczny oraz przyciski mechaniczne	
9.	Wyjście analogowe	Proporcjonalne do wartości próżni	
10.	Wyjście przekaźnikowe	Wyjście typu interlock – definiowane przez użytkownika	
11.	Wyposażenie dodatkowe	Kabel łączący z pompą o długości minimum 50m	
Zasilacz pompy NEG: 5kpl.			
1.	Napięcie wyjściowe	Regulowane minimum od 1V do 35V DC	
2.	Obciążalność prądowa	Regulowana minimum od 1A do 5A DC	
3.	Moc zasilacza	Minimum 150W	
4.	Zasilanie	230V AC, 50Hz	
5.	Sterowanie	Poprzez interfejs TC/IP	
6.	Komunikacja z użytkownikiem	Poprzez wyświetlacz alfanumeryczny oraz przyciski mechaniczne	
7.	Wyjście przekaźnikowe	Wyjście typu interlock – definiowane przez użytkownika	
8.	Wyposażenie dodatkowe	Kabel łączący z pompą o długości minimum 50m	

3. Systemy próżniowe oparte o pompy jonowe

Zasilacz pompy jonowej: 60 szt.			
L.p.	Parametr	Wymagany	Oferowany <i>(Wykonawca powinien potwierdzić parametry wymagane przez Zamawiającego przez wpisanie: „tak” lub „jak obok” lub „zgodnie z wymaganiami” oraz w przypadku parametrów lub funkcji innych należy je podać/opisać)</i>
1.	Napięcie wyjściowe	Regulowane minimum od -6kV do 6kV DC	
2.	Obciążalność prądowa	Minimum 20mA	
3.	Typ złącza	Żeńskie	
4.	Polaryzacja	Dodatnia	
5.	Moc zasilacza	Minimum 40W	
6.	Zasilanie	24VDC	
7.	Sterowanie	Poprzez interfejs TC/IP	
8.	Komunikacja z użytkownikiem	Poprzez wyświetlacz alfanumeryczny oraz przyciski membranowe lub ekran dotykowy	
9.	Wyjście analogowe	Proporcjonalne do wartości próżni	
10.	Wyjście przekaźnikowe	Wyjście typu interlock – definiowane przez użytkownika	
11.	Wymiary maksymalne	120x130x300mm	
12.	Wyposażenie dodatkowe	System mocowania w szafach RACK	
13.	Złącze HV	Odpowiadające wtyczce z poniższego zdjęcia 	
Pompa jonowa typ I: 5 szt.			
1.	Szybkość pompowania (l/s, Nitrogen)	Minimum 20	
2.	Próżnia początkowa (mbar)	$\leq 1 \times 10^{-3}$	
3.	Minimalny gwarantowany czas pracy (w godzinach @ 10 ⁻⁶ mbar)	50,000	
4.	Osiągana próżnia (mbar)	$\leq 1 \times 10^{-11}$	
5.	Flansze	2x CF40, osiowo i poprzecznie (dopuszczany dodatkowy trójnik)	
6.	Złącze zasilające	Odpowiadające wtyczce z poniższego	

		 <p>zdjęcia</p>	
Pompa jonowa typ II: 10 szt.			
1.	Szybkość pompowania (l/s, Nitrogen)	Minimum 40	
2.	Próżnia początkowa (mbar)	$\leq 1 \times 10^{-3}$	
3.	Minimalny gwarantowany czas pracy (w godzinach @ 10 ⁻⁶ mbar)	50,000	
4.	Osiągana próżnia (mbar)	$\leq 1 \times 10^{-11}$	
5.	Flansze	1x CF63, osiowo, 1xCF40 poprzecznie	
6.	Złącze zasilające	Odpowiadające wtyczce z poniższego	
		 <p>zdjęcia</p>	
Pompa jonowa typ III: 43 szt.			
1.	Szybkość pompowania (l/s, Nitrogen)	Minimum 55	
2.	Próżnia początkowa (mbar)	$\leq 1 \times 10^{-3}$	
3.	Minimalny gwarantowany czas pracy (w godzinach @ 10 ⁻⁶ mbar)	50,000	
4.	Osiągana próżnia (mbar)	$\leq 1 \times 10^{-11}$	
5.	Flansze	1x CF63, osiowo, 1xCF40 poprzecznie	
6.	Złącze zasilające	Odpowiadające wtyczce z poniższego	

		 <p>zdjęcia</p>	
Pompa jonowa typ IV: 2szt.			
1.	Szybkość pompowania (l/s, Nitrogen)	Minimum 75	
2.	Próżnia początkowa (mbar)	$\leq 1 \times 10^{-3}$	
3.	Minimalny gwarantowany czas pracy (w godzinach @ 10 ⁻⁶ mbar)	50,000	
4.	Osiągana próżnia (mbar)	$\leq 1 \times 10^{-11}$	
5.	Flansze	1x CF100, osiowo, 1xCF40 poprzecznie	
6.	Złącze zasilające	Odpowiadające wtyczce z poniższego  <p>zdjęcia</p>	
Kabel pompy jonowej typ I: 43 szt.			
1.	Długość	30m±10%	
2.	Wytrzymałość napięciowa	±7kV	
3.	Typ kabla	Trójprzewodowy (zasilanie+interlock)	
4.	Wymagania dodatkowe	Odporność radiacyjna, zabezpieczenie przed mechanicznymi uszkodzeniami	
5.	Złącze zasilające	Odpowiadające wtyczkom z poniższego zdjęcia	

			
Kabel pompy jonowej typ II: 23 szt.			
1.	Długość	50m±10%	
2.	Wytrzymałość napięciowa	±7kV	
3.	Typ kabla	Trójprzewodowy (zasilanie+interlock)	
4	Wymagania dodatkowe	Odporność radiacyjna, zabezpieczenie przed mechanicznymi uszkodzeniami	
5	Złącze zasilające	Odpowiadające wtyczkom z poniższego zdjęcia	

4. Zawory bramowe

Zawór bramowy, płytowy ręczny typ I: 1szt.			
L.p.	Parametr	Wymagany	Oferowany <i>(Wykonawca powinien potwierdzić parametry wymagane przez Zamawiającego przez wpisanie: „tak” lub „jak obok” lub „zgodnie z wymaganiami” oraz w przypadku parametrów lub funkcji innych należy je podać/opisać)</i>
1.	Rozmiar	DN100 DN63	
2.	Materiał całości	Obudowa: stal 316L, uszczelka metalowa	
3.	Przejście próżniowe	Mieszek	
4.	Typy flansz	CF-F	
5.	Maksymalny dopuszczalny naciek	1x10 ⁻¹⁰ mbar*I*s-1	
6.	Zakres pracy	XHV do 2 bar (absolutnego)	
7.	Montaż	Prostopadły do kierunku wiązki	
8.	Mechanizm otwierania / zamykania	Korbka	
9.	Odczyt pozycji	Optyczny, poprzez wskaźnik pozycji na zaworze	
		Elektryczny, poprzez mikroprzełączniki informujące o otwarciu i zamknięciu	
10.	Wymiary maksymalne	Długość całkowita 800mm, odległość między flanszami próżniowymi: 85mm	
Zawór bramowy, płytowy pneumatyczno-elektryczny typ I: 10szt.			
L.p.	Parametr	Wymagany	
1.	Rozmiar	DN40	
2.	Wykonanie	Obudowa: stal 316L, uszczelka: Viton	
3.	Przejście próżniowe	Mieszek	
4.	Typy flanszy	CF-F	
5.	Maksymalny dopuszczalny naciek	1x10 ⁻¹⁰ mbar*I*s-1	
6.	Zakres pracy	XHV do 2 bar (absolutnego)	
7.	Montaż	Prostopadły do kierunku wiązki	
8.	Mechanizm otwierania / zamykania	Pneumatyczno-elektryczny	
9.	Napięcie zasilające cewkę zaworu	24V DC	
10.	Czas otwierania / zamykania	Maksymalnie 5s.	
11.	Żywotność	Minimum 20 000 cykli	

12.	Gwarantowana odporność radiacyjna dla zaworu	Minimum 10 ⁸ Gy	
13	Gwarantowana odporność radiacyjna dla solenoidu, siłownika, wskaźnika pozycji	Minimum 10 ⁴ Gy	
15.	Temperatura wygrzewania zaworu	W zakresie od 50 do 300°C minimum	
16.	Odczyt pozycji	Optyczny, poprzez wskaźnik pozycji na zaworze	
		Elektryczny, poprzez mikroprzełączniki informujące o otwarciu i zamknięciu	
17.	Wymiary maksymalne	Długość całkowita 460mm, odległość między flanszami próżniowymi: 72mm	
Zawór bramowy, płytowy pneumatyczno-elektryczny typ II: 3szt.			
L.p.	Parametr	Wymagany	
1.	Rozmiar	DN100	
2.	Wykonanie	Obudowa: stal 316L, uszczelka: Viton	
3.	Przejście próżniowe	Mieszek	
4.	Typy flanszy	CF-F	
5.	Maksymalny dopuszczalny naciek	1x10 ⁻¹⁰ mbar*I*s-1	
6.	Zakres pracy	XHV do 2 bar (absolutnego)	
7.	Montaż	Prostopadły do kierunku wiązki	
8.	Mechanizm otwierania / zamykania	Pneumatyczno-elektryczny	
9.	Napięcie zasilające cewkę zaworu	24V DC	
10.	Czas otwierania / zamykania	Maksymalnie 5s.	
11.	Żywotność	Minimum 20 000 cykli	
12.	Gwarantowana odporność radiacyjna dla zaworu	Minimum 10 ⁸ Gy	
13	Gwarantowana odporność radiacyjna dla solenoidu, siłownika, wskaźnika pozycji	Minimum 10 ⁴ Gy	
15.	Temperatura	W zakresie od 50 do 300°C	

	wygrzewania zaworu	minimum	
16.	Odczyt pozycji	Optyczny, poprzez wskaźnik pozycji na zaworze	
		Elektryczny, poprzez mikroprzełączniki informujące o otwarciu i zamknięciu	
17.	Wymiary maksymalne	Długość całkowita 700mm, odległość między flanszami próżniowymi: 85mm	

5. Zawory ręczne

Zawór kątowy ręczny: 60 szt.			
L.p.	Parametr	Wymagany	Oferowany <i>(Wykonawca powinien potwierdzić parametry wymagane przez Zamawiającego przez wpisanie: „tak” lub „jak obok” lub „zgodnie z wymaganiami” oraz w przypadku parametrów lub funkcji innych należy je podać/opisać)</i>
1.	Rozmiar	CF40x2,	
2.	Wykonanie	W całości metalowy	
3.	Uszczelnienie	Metalowe	
4.	Przejście próżniowe	Mieszek	
5.	Typy flanszy	CF-R	
6.	Maksymalny dopuszczalny naciek	1x10 ⁻¹⁰ mbar*l*s ⁻¹	
7.	Zakres pracy	XHV do 2 bar (absolutnego)	
8	Montaż	Dowolny	
8.	Mechanizm otwierania / zamykania	Ręczny, poprzez śrubę sześciokątną	
10.	Żywotność	Minimum 1000 cykli	
11.	Temperatura wygrzewania	W zakresie od 50 do 300°C minimum	
12.	Kształt	Zgodnie z poniższym szkicem	

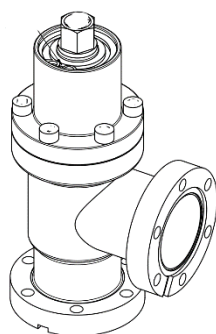

6. Zawory szybkie wraz z akcesoriami

Zawory szybkie: 6szt.:			
L.p.	Parametr	Wymagany	Oferowany <i>(Wykonawca powinien potwierdzić parametry wymagane przez Zamawiającego przez wpisanie: „tak” lub „jak obok” lub „zgodnie z wymaganiami” oraz w przypadku parametrów lub funkcji innych należy je podać/opisać)</i>
1.	Rozmiar	DN40	
2.	Wykonanie	Obudowa: stal 316L, uszczelka: metalowa, siłownik: Viton	
3.	Przeście próżniowe	Mieszek	
4.	Typy flanszy	CF-F	
5.	Maksymalny dopuszczalny naciek	1x10 ⁻⁹ mbar*I*s-1	
6.	Zakres pracy	XHV do 1,2 bar (absolutnego)	
7.	Montaż	Prostopadły do kierunku wiązki	
8.	Mechanizm otwierania / zamykania	Pneumatyczno-elektryczny	
9.	Sterowanie otwarciem / zamknięciem	Poprzez zewnętrzny sterownik	
10.	Czas zamykania	Maksymalnie 10ms.	
11.	Żywotność	Minimum 5000 cykli	
12.	Gwarantowana odporność radiacyjna dla zaworu	Minimum 10 ⁸ Gy	
13	Gwarantowana odporność radiacyjna dla solenoidu, siłownika, wskaźnika pozycji	Minimum 10 ⁴ Gy	
15.	Temperatura wygrzewania zaworu	W zakresie od 50 do 300°C minimum	
16.	Odczyt pozycji	Optyczny, poprzez wskaźnik pozycji na zaworze	
		Elektryczny, poprzez mikroprzełączniki informujące o otwarciu i zamknięciu	
17.	Wymiary maksymalne	Odległość między flanszami próżniowymi: 60mm	
Kontroler szybkiego zaworu wraz z głowicami pomiarowymi: kpl. 3			
1.	Pomiar próżni	Poprzez głowicę pomiarową	

2.	Wskazanie próżni	Poprzez sygnalizację LED	
3.	Tryby pracy	Ręczny, zablokowany, automatyczny	
4.	Definiowanie zakresu zadziałania zaworu	W minimalnym zakresie od 10 ⁻⁸ do 10 ⁻⁵ mbar	
5.	Obsługa zaworów	Jednoczesna obsługa dwóch zaworów na podstawie wskazania jednej głowicy pomiarowej	
6.	Przekazywanie informacji o stanie próżni	Poprzez analogowe wyjście proporcjonalne	
7.	Obsługa głowicy pomiarowej	Głowice typu „cold cathode”, Zasilanie, odczyt próżni	
8.	Definiowanie opóźnienia zadziałania zaworu	W minimalnym zakresie od 1μs do 5μs	
9.	Okablowanie	Do starowania 6 zaworami: 30m Do kontroli 3 głowic: 30m	

7. Stanowisko pompowe

Stanowisko pompowe 2kpl.			
L.p.	Parametr	Wymagany	Oferowany (<i>Wykonawca powinien potwierdzić parametry wymagane przez Zamawiającego przez wpisanie: „tak” lub „jak obok” lub „zgodnie z wymaganiami” oraz w przypadku parametrów lub funkcji innych należy je podać/opisać</i>)
1.	Pompa turbomolekularna	Prędkość pompowania azotu: 250 l/s minimum (katalogowa)	
		Prędkość obrotowa: 56000 obr/min minimum	
		Flansa wyjściowa: ISO 100 CF	
		Siatka na wlocie oraz wentylator chłodzący	
2.	Pompa obrotowa	Typ pompy - scroll bezolejowa z zaworem zabezpieczającym	
		Prędkość pompowania azotu: 200 l/min minimum	
		Uzyskiwana próżnia: 5x10 ⁻² mbar minimum	
		Złącze próżniowe: zgodne z węzłem próżniowym oraz pompą turbomolekularną	
4.	Kontroler pompy turbomolekularnej	Obsługa parametrów pompy turbomolekularnej	
		Odczyt wskazań głowicy próżniowej	
		Interfejs z użytkownikiem: wyświetlacz dotykowy lub wyświetlacz LCD + przyciski membranowe	
3.	Zbiornik buforowy	Czwórnik próżniowy: osiowo CF100, poprzecznie 2xCF40	
4.	Flansa redukcyjna	CF100 na CF40	
5.	Głowica pomiarowa	Zakres pomiarowy : Od 1000mbar do 1x10 ⁻⁸ mbar minimum	
6.	Zawór próżniowy od strony próżni wstępnej	Ciśnienia robocze: Od 1000mbar do 1x10 ⁻³ mbar minimum	
7.	Zawór próżni wysokiej (typu all metal)	Ciśnienie robocze : Od 1000 mbar do 1x10 ⁻¹¹ mbar, 2xCF40	
8.	System transportu	Konstrukcja integrująca całe stanowisko pompowe , umożliwiające transport pompy turbomolekularnej oraz pompy próżni wstępnej jednocześnie	
		Wyjście pompy turbomolekularnej na wysokości minimum 0.8m od podłogi	
		Cztery gumowe koła jezdne,	

		przynajmniej dwa wyposażone w hamulec	
9.	Wąż próżniowy 2szt.	Długość min. 2m (dopuszcza się łączenie węży)	
		Złącza próżniowe 2xCF40	
10.	Dodatkowe	Możliwość dołączenie wykrywacza nieszczelności bez konieczności modyfikowania systemu połączeń – wymagany dodatkowy zawór oraz trójnik z zaślepkami	
		Stanowisko zostanie dostarczone w formie kompletnej	
		Wykonawca dostarczy wszystkie komponenty mechaniczne, elektryczne oraz próżniowe niezbędne do uruchomienia stanowiska w dniu dostawy	

8. Helowy wykrywacz nieszczelności

Helowy wykrywacz nieszczelności – 1 kpl			
L.p.	Parametr	Wymagany	Oferowany <i>(Wykonawca powinien potwierdzić parametry wymagane przez Zamawiającego przez wpisanie: „tak” lub „jak obok” lub „zgodnie z wymaganiami” oraz w przypadku parametrów lub funkcji innych należy je podać/opisać)</i>
1.	Typ pomiaru	Wielkość nacieku	
2.	Wymagany minimalny zakres poziomu kontroli nacieku [atm cc/sec]	Od 1×10^{-5} do 5×10^{-11}	
3.	Szybkość pompowania [l/min]	minimum 50	
4.	Pompa próżni wstępnej	Bezolejowa	
5.	Pompa próżni wysokiej	Bezolejowa, turbomolekularna	
6.	Minimalny wymagany zakres pracy ciśnienia na porcie wejściowym [mbar]	Od 200 do 0.01	
7.	Szybkość pompowania helu [l/s]	minimum 1.8l/s	
8.	Komunikacja z użytkownikiem	Ekran LCD	
9.	Kalibracja	Automatyczna i manualna do wyboru za pomocą wewnętrznego źródła kalibracji	
10.	Ustawianie poziomu tła	Wymagane, ręczne i automatyczne	
11.	Typ test portu	KF 25	
12.	Komunikacja zdalna	Wymagana, zdalny system sterowania oparty na transmisji radiowej w zakresie 2.4 GHz	
13.	System zdalnego sterowania	Sterowanie podstawowymi funkcjami wykrywacza nieszczelności:	
		Odczyt na żywo parametrów wykrywacza: poziom nacieku, poziom próżni	
		Wyświetlacz LCD	
		Sterowanie przy pomocy klawiatury	
14.	Maksymalny dopuszczalny całkowity czas rozruchu [s]	180s , od włączenia do edycji parametrów testu.	

15.	Maksymalny dopuszczalny czas odpowiedzi [s]	1	
16.	Metoda zapowietrzania	Wejście do zapowietrzania azotem	
17.	Zasilanie	Standard europejski 230V, 50Hz	

9. Głowica próżniowa odporna radiacyjnie wraz z miernikiem

Głowica pomiarowa 16 szt.			
L.p.	Parametr	Wymagany	Oferowany <i>(Wykonawca powinien potwierdzić parametry wymagane przez Zamawiającego przez wpisanie: „tak” lub „jak obok” lub „zgodnie z wymaganiami” oraz w przypadku parametrów lub funkcji innych należy je podać/opisać)</i>
1.	Typ pomiaru	Wielkość nacieku	
2.	Minimalny zakres pracy	od $1 \cdot 10^{-4}$ do $1 \cdot 10^{-11}$ mBar	
3.	Typ załącza próżniowego	1x DN40CF-F	
4.	Maksymalna dopuszczalna wielkość nacieku	$1 \cdot 10^{-10}$ mbara [*] /s	
5.	Typ	Typ „cold cathode”	
6.	Izolator	Ceramiczny	
7.	Sposób montażu	Dowolny	
8.	Odporność radiacyjna	$1 \cdot 10^6$ Gy	
9.	Miernik próżni	Dopasowany do oferowanej głowicy	
Miernik próżni: 8 kpl.			
1.	Ogólne wymaganie	Kompletne jednostki pomiarowe każda obsługująca przyjemniej 2 głowice	
2.	Zakres pomiarowy	Adekwatny do głowic pomiarowych	
3.	Komunikacja	TCP/IP – dopuszcza się konwerter RS232 lub RS485 na TCP/IP	
4.	Dodatkowe wymaganie	Wyjście analogowe proporcjonalne do wartości próżni	
3.	Komunikacja	Wyjście typu interlock związane z wartością próżni, edytowalne	
4.	Interfejs z użytkownikiem	Ekran dotykowy lub ekran diodowy lub ekran LCD oraz przyciski mechaniczne lub membranowe	
5.	Zasilanie	24V DC lub 230V AC 50Hz	

10. Okno próżniowe

Okno próżniowe: 5 szt.			
L.p.	Parametr	Wymagany	Oferowany <i>(Wykonawca powinien potwierdzić parametry wymagane przez Zamawiającego przez wpisanie: „tak” lub „jak obok” lub „zgodnie z wymaganiami” oraz w przypadku parametrów lub funkcji innych należy je podać/opisać)</i>

1.	Minimalny zakres pracy	Od ciśnienia atmosferycznego do 1x10 ⁻¹¹ mBar	
2.	Typ złączy próżniowych	1x DN63CF	
3.	Maksymalna dopuszczalna wielkość nacieku	1x10 ⁻¹⁰ mBar*l/s	
4.	Materiał	Flansa oraz rurka – stal kwasoodporna 304L lub lepsza	
5.	Okno szklane	Kodial lub kwarc	
6.	Możliwość wygrzewania	Minimum do 350°C	
7.	Grubość okna szklanego	Minimum 3mm	
8.	Przesłona mechaniczna	Wymagana na całe okno od strony próżni	

11. Izolator próżniowy

Izolator próżniowy: 2szt.			
L.p.	Parametr	Wymagany	Oferowany <i>(Wykonawca powinien potwierdzić parametry wymagane przez Zamawiającego przez wpisanie: „tak” lub „jak obok” lub „zgodnie z wymaganiami” oraz w przypadku parametrów lub funkcji innych należy je podać/opisać)</i>
1.	Minimalny zakres pracy	Od ciśnienia atmosferycznego do 10 ⁻¹¹ mBar	
2.	Typ złączy próżniowych	2x DN40CF	
3.	Maksymalna dopuszczalna wielkość nacieku	1x10 ⁻¹⁰ mBar*l/s	
4.	Sposób montażu	Dowolny	
5.	Wymiary		

12. Zestawy pompowe dla linii VUV

Zestaw pompowy typ I: 3 kpl.			
L.p.	Parametr	Wymagany	Oferowany <i>(Wykonawca powinien potwierdzić parametry wymagane przez Zamawiającego przez wpisanie: „tak” lub „jak obok” lub „zgodnie z wymaganiami” oraz w przypadku parametrów lub funkcji innych należy je podać/opisać)</i>
1.	Pompa turbomolekularna	Prędkość pompowania azotu: 550 l/s minimum (katalogowa)	
		Prędkość obrotowa: 42000 obr/min minimum	
		Flansa wyjściowa: ISO 160 CF	
		Siatka na wlocie oraz wentylator chłodzący	
2.	Pompa obrotowa	Typ pompy - scroll bezolejowa z zaworem zabezpieczającym oraz wężem próżniowym o długości minimum 1m	
		Prędkość pompowania azotu: 160 l/min minimum	
		Uzyskiwana próżnia: 5x10 ⁻² mbar minimum	
		Złącze próżniowe: zgodne z wężem próżniowym oraz pompą turbomolekularną	
3.	Kontroler pompy turbomolekularnej	Obsługa parametrów pompy turbomolekularnej	
		Odczyt wskazań głowicy próżniowej	
		Interfejs z użytkownikiem: wyświetlacz dotykowy lub wyświetlacz LCD + przyciski membranowe	
4.	Głowica pomiarowa	Zakres pomiarowy : Od 1000mbar do 1x10 ⁻⁸ mbar minimum	
5.	Dodatkowe	Wykonawca dostarczy wszystkie komponenty mechaniczne, elektryczne oraz próżniowe niezbędne do uruchomienia zestawu w dniu dostawy	
Zestaw pompowy typ II: 5 kpl.			
L.p.	Parametr	Wymagany	Oferowany <i>(Wykonawca powinien potwierdzić parametry wymagane przez Zamawiającego przez wpisanie: „tak” lub „jak obok” lub „zgodnie z wymaganiami” oraz w przypadku parametrów lub funkcji innych należy je podać/opisać)</i>

1.	Pompa turbomolekularna	Prędkość pompowania azotu: 200 l/s minimum (katalogowa)	
		Prędkość obrotowa: 42000 obr/min minimum	
		Flansza wyjściowa: ISO 100 CF	
		Siatka na wlocie oraz wentylator chłodzący	
2.	Pompa obrotowa	Typ pompy - scroll bezolejowa z zaworem zabezpieczającym oraz wężem próżniowym o długości minimum 1m	
		Prędkość pompowania azotu: 160 l/min minimum	
		Uzyskiwana próżnia: 5×10^{-2} mbar minimum	
		Złącze próżniowe: zgodne z wężem próżniowym oraz pompą turbomolekularną	
3.	Kontroler pompy turbomolekularnej	Obsługa parametrów pompy turbomolekularnej	
		Odczyt wskazań głowicy próżniowej	
		Interfejs z użytkownikiem: wyświetlacz dotykowy lub wyświetlacz LCD + przyciski membranowe	
4.	Głowica pomiarowa	Zakres pomiarowy : Od 1000mbar do 1×10^{-8} mbar minimum	
5.	Dodatkowe	Wykonawca dostarczy wszystkie komponenty mechaniczne, elektryczne oraz próżniowe niezbędne do uruchomienia zestawu w dniu dostawy	

13. Elementy próżniowe, typowe

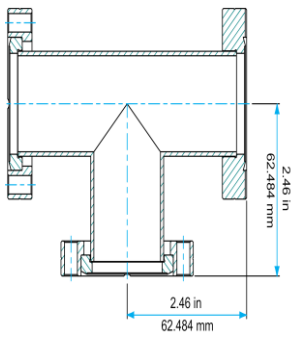
Trójnik próżniowy typ I: 2szt.			
L.p.	Parametr	Wymagany	Oferowany <i>(Wykonawca powinien potwierdzić parametry wymagane przez Zamawiającego przez wpisanie: „tak” lub „jak obok” lub „zgodnie z wymaganiami” oraz w przypadku parametrów lub funkcji innych należy je podać/opisać)</i>
1.	Typ flanszy	3xCF40	
2.	Zakres działania	Od ciśnienia atmosferycznego do 1x10 ⁻¹¹ mbar	
3.	Wielkość nacieku	Nie większa niż 1x10 ⁻¹⁰ mbar*l/s	
4.	Dodatkowe wymagania	Zgodność z dla próżni XHV	
5.	Wymiary: zgodnie ze szkicem z dokładnością ±5%		
Trójnik próżniowy typ II: 2 szt.			
L.p.	Parametr	Wymagany	Oferowany <i>(Wykonawca powinien potwierdzić parametry wymagane przez Zamawiającego przez wpisanie: „tak” lub „jak obok” lub „zgodnie z wymaganiami” oraz w przypadku parametrów lub funkcji innych należy je podać/opisać)</i>
1.	Typ flanszy	3xCF63	
2.	Zakres działania	Od ciśnienia atmosferycznego do 1x10 ⁻¹¹ mbar	
3.	Wielkość nacieku	Nie większa niż 1x10 ⁻¹⁰ mbar*l/s	
4.	Dodatkowe wymagania	Zgodność z dla próżni XHV	

5.	Wymiary: zgodnie ze szkicem z dokładnością $\pm 5\%$	
----	--	--

Czwórnik próżniowy typ I: 4szt.

L.p.	Parametr	Wymagany	Oferowany (Wykonawca powinien potwierdzić parametry wymagane przez Zamawiającego przez wpisanie: „tak” lub „jak obok” lub „zgodnie z wymaganiami” oraz w przypadku parametrów lub funkcji innych należy je podać/opisać)
1.	Typ flanszy	4xCF40	
2.	Zakres działania	Od ciśnienia atmosferycznego do 1x10-11mbar	
3.	Wielkość nacieku	Nie większa niż 1x10-10 mbar*I/s	
4.	Dodatkowe wymagania	Zgodność z dla próżni XHV	
5.	Wymiary: zgodnie ze szkicem z dokładnością $\pm 5\%$		

Czwórnik próżniowy typ II: 10szt.

L.p.	Parametr	Wymagany	Oferowany (Wykonawca powinien potwierdzić parametry wymagane przez Zamawiającego przez wpisanie: „tak” lub „jak obok” lub „zgodnie z wymaganiami” oraz w przypadku parametrów lub funkcji innych należy je podać/opisać)
1.	Typ flanszy	2xCF63 osiowo oraz 2xCF40 poprzecznie	
2.	Zakres działania	Od ciśnienia atmosferycznego do 1x10-11mbar	
3.	Wielkość nacieku	Nie większa niż 1x10-10 mbar*I/s	

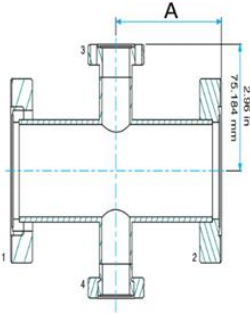
4.	Dodatkowe wymagania	Zgodność z dla próżni XHV	
5.	Wymiary: zgodnie ze szkicem z dokładnością $\pm 5\%$, wymiar A – od 85 do 110mm maksymalnie		

14. Mieszki próżniowe

Mieszek typu I: 2 szt.			
L.p.	Parametr	Wymagany	Oferowany (Wykonawca powinien potwierdzić parametry wymagane przez Zamawiającego przez wpisanie: „tak” lub „jak obok” lub „zgodnie z wymaganiami” oraz w przypadku parametrów lub funkcji innych należy je podać/opisać)
1.	Typ flanszy	2xCF40, jednostronnie obrotowa	
2.	Długość	100mm $\pm 5\%$, swobodna liczona od flanszy do flanszy	
3.	Zakres działania	Od ciśnienia atmosferycznego do 1x10 ⁻¹¹ mbar	
4.	Wielkość nacieku	Nie większa niż 1x10 ⁻¹⁰ mbar*l/s	
5.	Dodatkowe wymagania	Zgodność z dla próżni XHV	
Mieszek typu II: 3 szt.			
L.p.	Parametr	Wymagany	Oferowany (Wykonawca powinien potwierdzić parametry wymagane przez Zamawiającego przez wpisanie: „tak” lub „jak obok” lub „zgodnie z wymaganiami” oraz w przypadku parametrów lub funkcji innych należy je podać/opisać)
1.	Typ flanszy	2xCF40, jednostronnie obrotowa	
2.	Długość	70mm $\pm 10\%$, swobodna liczona od flanszy do flanszy	
3.	Zakres działania	Od ciśnienia atmosferycznego do 1x10 ⁻¹¹ mbar	
4.	Wielkość nacieku	Nie większa niż 1x10 ⁻¹⁰ mbar*l/s	
5.	Dodatkowe wymagania	Zgodność z dla próżni XHV	

15. Uszczelki próżniowe

Uszczelki typu I: 50 szt.			
L.p.	Parametr	Wymagany	Oferowany <i>(Wykonawca powinien potwierdzić parametry wymagane przez Zamawiającego przez wpisanie: „tak” lub „jak obok” lub „zgodnie z wymaganiami” oraz w przypadku parametrów lub funkcji innych należy je podać/opisać)</i>
1.	Typ flanszy	Zgodna z flanszą CF16	
2.	Materiał	Miedź OFHC, zmiękczona cieplnie, pakowana jednostkowo	
3.	Zakres działania	Od ciśnienia atmosferycznego do 1x10 ⁻¹¹ mbar	
4.	Dodatkowe wymagania	Zgodność z dla próżni XHV	
Uszczelki typu II: 1200 szt.			
L.p.	Parametr	Wymagany	Oferowany <i>(Wykonawca powinien potwierdzić parametry wymagane przez Zamawiającego przez wpisanie: „tak” lub „jak obok” lub „zgodnie z wymaganiami” oraz w przypadku parametrów lub funkcji innych należy je podać/opisać)</i>
1.	Typ flanszy	Zgodna z flanszą CF40	
2.	Materiał	Miedź OFHC, zmiękczona cieplnie, pakowana jednostkowo	
3.	Zakres działania	Od ciśnienia atmosferycznego do 1x10 ⁻¹¹ mbar	
4.	Dodatkowe wymagania	Zgodność z dla próżni XHV	
Uszczelki typu III: 500 szt.			
L.p.	Parametr	Wymagany	Oferowany <i>(Wykonawca powinien potwierdzić parametry wymagane przez Zamawiającego przez wpisanie: „tak” lub „jak obok” lub „zgodnie z wymaganiami” oraz w przypadku parametrów lub funkcji innych należy je podać/opisać)</i>
1.	Typ flanszy	Zgodna z flanszą CF63	
2.	Materiał	Miedź OFHC, zmiękczona cieplnie, pakowana jednostkowo	
3.	Zakres działania	Od ciśnienia atmosferycznego do 1x10 ⁻¹¹ mbar	
4.	Dodatkowe wymagania	Zgodność z dla próżni XHV	
Uszczelki typu IV: 50 szt.			
L.p.	Parametr	Wymagany	Oferowany <i>(Wykonawca powinien potwierdzić parametry wymagane przez Zamawiającego przez wpisanie: „tak” lub „jak obok” lub „zgodnie z wymaganiami” oraz w przypadku parametrów lub funkcji innych należy je podać/opisać)</i>
1.	Typ flanszy	Zgodna z flanszą CF100	
2.	Materiał	Miedź OFHC, zmiękczona cieplnie, pakowana jednostkowo	

3.	Zakres działania	Od ciśnienia atmosferycznego do 1×10^{-11} mbar	
4.	Dodatkowe wymagania	Zgodność z dla próżni XHV	

Rozdział 3

Formularze dotyczące wykazania braku podstaw do wykluczenia Wykonawcy z postępowania:

Formularz 3.1. Jednolity europejski dokument zamówienia (JEDZ/ESPD)

(Dokument wstępnie przygotowany przez Zamawiającego dostępny na stronie internetowej prowadzonego postępowania zarówno w formacie .xml – do zaimportowania w serwisie eESPD, a także w formacie pdf – poglądowo.)

Formularz 3.2. Oświadczenie dotyczące aktualności informacji w JEDZ

Formularz 3.3. Oświadczenie dotyczące grupy kapitałowej

Formularz 3.4. Oświadczenie dotyczące przepisów sankcyjnych związanych z wojną w Ukrainie.

Formularz 3.5. Wykaz dostaw

Formularz 3.1.

Jednolity europejski dokument zamówienia (ESPD)

(Dokument wstępnie przygotowany przez Zamawiającego dostępny na stronie internetowej prowadzonego postępowania zarówno w formacie .xml – do zaimportowania w serwisie eESPD, a także w formacie pdf – poglądowo.)

Formularz 3.2.

OŚWIADCZENIE
dotyczące aktualności informacji w JEDZ

Numer sprawy: **IZP.270.57.2023**

W związku z prowadzonym postępowaniem o udzielenie zamówienia publicznego w trybie przetargu nieograniczonego na:

Dostawę aparatury oraz wyposażenia próżniowego dla akceleratora PoFEL w podziale na części

oświadczam,

że informacje zawarte w JEDZ, w zakresie następujących podstaw wykluczenia, o których mowa w:

- 1) art. 108 ust. 1 pkt 3 i 6 pzp,
- 2) art. 108 ust. 1 pkt 4 pzp, dotyczących orzeczenia zakazu ubiegania się o zamówienie publiczne tytułem środka zapobiegawczego,
- 3) art. 108 ust. 1 pkt 5 pzp, dotyczących zawarcia z innymi wykonawcami porozumienia mającego na celu zakłócenie konkurencji,

są aktualne.

.....
(podpis elektroniczny kwalifikowany osoby uprawnionej
do reprezentacji Wykonawcy)

Formularz 3.3.

OŚWIADCZENIE
dotyczące grupy kapitałowej

Numer sprawy: **IZP.270.57.2023**

W związku z prowadzonym postępowaniem o udzielenie zamówienia publicznego w trybie przetargu nieograniczonego na:

Dostawę aparatury oraz wyposażenia próżniowego dla akceleratora POLFEL w podziale na części

Wykonawca:

Nazwa:

Adres:

NIP:

KRS:

1. Oświadczam, że nie przynależę do tej samej grupy kapitałowej w rozumieniu ustawy z dnia 16 lutego 2007 r. o ochronie konkurencji i konsumentów (tekst jednolity: Dz. U. z 2021 r. poz. 275) z wykonawcami, którzy złożyli oferty w niniejszym postępowaniu o udzielenia zamówienia publicznego.*

2. Oświadczam, że przynależę do grupy kapitałowej w rozumieniu ustawy z dnia 16 lutego 2007 r. o ochronie konkurencji i konsumentów (tekst jednolity: Dz. U. z 2021 r. poz. 275) z następującymi Wykonawcami, którzy złożyli oferty w niniejszym postępowaniu o udzielenia zamówienia publicznego*

1)(nazwa/firma podmiotu i adres)

2)

Przedstawiam w załączeniu następujące dowody

1),

potwierdzające przygotowanie oferty niezależnie od innego Wykonawców należącego do tej samej grupy kapitałowej.

*- niepotrzebne wykreślić

.....
(podpis elektroniczny kwalifikowany osoby uprawnionej do reprezentacji Wykonawcy)

Formularz 3.4.

OŚWIADCZENIE

dotyczące przepisów sankcyjnych związanych z wojną w Ukrainie

W związku z prowadzonym postępowaniem o udzielenie zamówienia publicznego w trybie przetargu nieograniczonego na:

Dostawę aparatury oraz wyposażenia próżniowego dla akceleratora POLFEL w podziale na części

Znak sprawy: IZP.270.57.2023

JA/MY:

.....
(imię i nazwisko osoby/osób upoważnionej/-ych do reprezentowania)

działając w imieniu i na rzecz

..... *(nazwa Wykonawcy**
Wykonawcy wspólnie ubiegającego się o udzielenie zamówienia Podmiotu udostępniającego zasoby*)*

- I. W związku z art. 7 ust. 1 ustawy z dnia 13 kwietnia 2022 r. o szczególnych rozwiązaniach w zakresie przeciwdziałania wspieraniu agresji na Ukrainę oraz służących ochronie bezpieczeństwa narodowego **OŚWIADCZAM**, że:
- 1) Wykonawca **jest*** / **nie jest*** wymieniony w wykazach określonych w rozporządzeniu 765/2006 i rozporządzeniu 269/2014 albo wpisany na listę na podstawie decyzji w sprawie wpisu na listę rozstrzygającej o zastosowaniu środka, o którym mowa w art. 1 pkt 3 ww. ustawy;
 - 2) beneficjentem rzeczywistym Wykonawcy w rozumieniu ustawy z dnia 1 marca 2018 r. o przeciwdziałaniu praniu pieniędzy oraz finansowaniu terroryzmu (Dz. U. z 2022 r. poz. 593 i 655) **jest*** / **nie jest*** osoba wymieniona w wykazach określonych w rozporządzeniu 765/2006 i rozporządzeniu 269/2014 albo wpisana na listę lub będąca takim beneficjentem rzeczywistym od dnia 24 lutego 2022 r., o ile została wpisana na listę na podstawie decyzji w sprawie wpisu na listę rozstrzygającej o zastosowaniu środka, o którym mowa w art. 1 pkt 3 ww. ustawy;
 - 3) jednostką dominującą Wykonawcy w rozumieniu art. 3 ust. 1 pkt 37 ustawy z dnia 29 września 1994 r. o rachunkowości (Dz. U. z 2021 r. poz. 217, 2105 i 2106), **jest*** / **nie jest*** podmiot wymieniony w wykazach określonych w rozporządzeniu 765/2006 i rozporządzeniu 269/2014 albo wpisany na listę lub będący taką jednostką dominującą od dnia 24 lutego 2022 r., o ile został wpisany na listę na podstawie decyzji w sprawie wpisu na listę rozstrzygającej o zastosowaniu środka, o którym mowa w art. 1 pkt 3 ww. ustawy.
- II. W związku z art. 5k ust. 1 Rozporządzenia Rady (UE) NR 833/2014 z dnia 31 lipca 2014 r. dotyczącego środków ograniczających w związku z działaniami Rosji destabilizującymi sytuację na Ukrainie **OŚWIADCZAM**, że:
- a) **jestem*** / **nie jestem*** obywatelem rosyjskim lub osobą fizyczną lub prawną, podmiotem lub organem z siedzibą w Rosji,

- b) **jestem*** / **nie jestem*** osobą prawną, podmiotem lub organem, do których prawa własności bezpośrednio lub pośrednio w ponad 50% należą do podmiotu, o którym mowa w lit. a),
- c) **jestem*** / **nie jestem*** osobą fizyczną lub prawną, podmiotem lub organem działającym w imieniu lub pod kierunkiem podmiotu, o którym mowa w lit. a) lub b);

* niepotrzebne skreślić

.....
(kwalifikowany podpis elektroniczny osoby
uprawnionej do reprezentacji Wykonawcy)