



ZPZ-30/05/23

Załącznik nr 3 do SWZ

Dostawa i montaż wyposażenia meblowego w ramach projektu pn. „Utworzenie klinicznego oddziału hematologii z ośrodkiem transplantacji szpiku w Warmińsko-Mazurskim Centrum Onkologii Szpitala MSWiA poprzez przebudowę istniejącej infrastruktury wraz z wyposażeniem”

CZĘŚĆ NR 1 – meble z płyty

Opis przedmiotu zamówienia

1. Postępowanie obejmuje dostawę wraz z transportem, wniesieniem, ustawieniem, montażem i podłączeniem, nowych, nieużywanych, pełnowartościowych, niewadliwych, dopuszczonych do użytku, zgodnie z obowiązującymi przepisami, wolnych od wad fizycznych i prawnych oraz wolnych od jakichkolwiek obciążeń na rzecz osób trzecich wyposażenia meblowego do pomieszczeń klinicznego oddziału hematologii z ośrodkiem transplantacji szpiku w Warmińsko-Mazurskim Centrum Onkologii Szpitala MSWiA.
2. Wykonawca zobowiązany jest do dokonania wszelkich niezbędnych pomiarów przed rozpoczęciem realizacji zamówienia. Za błędy pomiarowe i wykonawcze odpowiedzialność ponosi Wykonawca.
3. Wykonawca zobowiązany jest do dokonania zabezpieczenia obiektu przed uszkodzeniami w trakcie prowadzenia dostawy, doprowadzenie wyposażanego budynku oraz terenu wokół niego do stanu nie gorszego, niż w dniu rozpoczęcia dostawy, usunięcie wszelkich uszkodzeń, zabrudzeń, wywiezienie opakowań itp. na własny koszt, w terminie przed odbiorem.
4. Wszystkie dolne zabudowy na styku zabudowa/ściana należy „wykończyć” silikonem sanitarnym lub listwą uszczelniającą dobraną do koloru płyty
5. Dostawa i montaż mebli możliwa od poniedziałku do piątku w godzinach 7.00 – 15.00.
6. Realizacja montażu wyposażania meblowego realizowana zostanie na VI piętrze budynków „E” i F”. Wykonawca, na czas dostawy otrzymuje możliwość skorzystania z windy towarowej.



Fundusze Europejskie
Infrastruktura i Środowisko

Unia Europejska
Europejski Fundusz
Rozwoju Regionalnego



L.P.	NAZWA	WYMIARY szer. x głęb. x wys.	SPECYFIKACJA TECHNICZNA	ILOŚĆ
1	Blat na nogach	3500x700x750	<ul style="list-style-type: none">• blat modułowy podzielony na trzy indywidualne części• blat wykonany z płyty wiórowej o grubości 36 mm, obustronnie melaminowanej w kolorze drewnopodobnym (dąb), o klasie higieniczności E1 i reakcji na ogień: D-s2, d0, typu Kronospan Gold Harbor Oak K361 PW (lub równoważne) z obrzeżem w tym samym kolorze.• noga meblowa aluminiowa z regulacją wysokości 710-730 mm, 60x60mm – 4 sztuki na każdą część• przepust kablowy w kolorze dobranym pod kolor płyty meblowej - 1 szt na każdą część	4
2	Blat na nogach	1800x700x750	<ul style="list-style-type: none">• blat wykonany z płyty wiórowej o grubości 36 mm, obustronnie melaminowanej w kolorze drewnopodobnym (ciemny dąb) o klasie higieniczności E1 i reakcji na ogień: D-s2, d0, typu Kronospan K359 PW Brandy Castello Oak (lub równoważne).• obrzeże o grubości wykonanej z ABS o grubości 1,3mm w kolorze drewnopodobnym (ciemny dąb + aluminium) typu EGGER H8902 C2 Trio Dąb Halifax cynowany - Alu (lub równoważne)• noga meblowa aluminiowa z regulacją wysokości 710-730 mm, 60x60 mm - 4 szt• przepust kablowy w kolorze dobranym pod kolor płyty meblowej - 1 szt	1
3	Blat na nogach	2000x700x750	<ul style="list-style-type: none">• blat modułowy podzielony na dwie indywidualne części• blat wykonany z płyty wiórowej o grubości 36 mm, obustronnie melaminowanej w kolorze drewnopodobnym (dąb), o klasie higieniczności E1 i reakcji na ogień: D-s2, d0, typu Kronospan Gold Harbor Oak K361 PW (lub równoważne) z obrzeżem w tym samym kolorze.• noga meblowa aluminiowa z regulacją wysokości 710-730mm, 60x60mm – 4 sztuki na każdą część• przepust kablowy w kolorze dobranym pod kolor płyty meblowej - 1 szt na każdą część	5



Fundusze Europejskie
Infrastruktura i Środowisko

Unia Europejska
Europejski Fundusz
Rozwoju Regionalnego



4	Biurko	1400x700x750	<ul style="list-style-type: none">• blat wykonany z płyty wiórowej o grubości 36 mm, obustronnie melaminowanej w kolorze drewnopodobnym (dąb), o klasie higieniczności E1 i reakcji na ogień: D-s2, d0, typu Kronospan Gold Harbor Oak K361 PW (lub równoważne) z obrzeżem w tym samym kolorze.• noga meblowa aluminiowa z regulacją wysokości 710-730mm, 60x60 mm - 4 szt• przepust kablowy w kolorze dobranym pod kolor płyty meblowej - 1 szt	10
5	Kontener jezdny podblatowy	400x500x700	<ul style="list-style-type: none">• 4 szuflady, prowadnice pełen wysuw z cichym domykiem, zamykane jednym kluczykiem (zamek centralny)• wykonany z płyty wiórowej o grubości 18 mm, obustronnie melaminowanej w kolorze drewnopodobnym (dąb), o klasie higieniczności E1 i reakcji na ogień: D-s2, d0, typu Kronospan Gold Harbor Oak K361 PW (lub równoważne) z obrzeżem w tym samym kolorze.• fronty wykonane z płyty wiórowej o grubości 18 mm, obustronnie melaminowanej w kolorze w kolorze pastelowa zieleń, o klasie higieniczności E1 i reakcji na ogień: D-s2, d0, typu Kronospan Pastel Green 7063 SU (lub równoważne) z obrzeżem w tym samym kolorze.• kółka meblowe obrotowe z hamulcem wysokość 64 mm - 4 szt• uchwyt meblowy typu C w kolorze chrom, rozstaw 128 mm - 4 szt	31
6	Zamykana szafa stojąca 2-drzwiowa	800x500x2000	<ul style="list-style-type: none">• wykonany z płyty wiórowej o grubości 18 mm, obustronnie melaminowanej w kolorze drewnopodobnym (dąb), o klasie higieniczności E1 i reakcji na ogień: D-s2, d0, typu Kronospan Gold Harbor Oak K361 PW (lub równoważne) z obrzeżem w tym samym kolorze.• fronty wykonane z płyty wiórowej o grubości 18 mm, obustronnie melaminowanej w kolorze w kolorze pastelowa zieleń, o klasie higieniczności E1 i reakcji na ogień: D-s2, d0, typu Kronospan Pastel Green 7063 SU (lub równoważne) z obrzeżem w tym samym kolorze.• uchwyt meblowy typu C w kolorze chrom, rozstaw 128 mm - 2 sztuki• wewnątrz półki w kolorze płyty meblowej (układ wg. załączonego projektu)• cokół 50 mm• zamykana na kluczyk (zamek centralny)• zawiasy z cichym domykiem (min. 3 na skrzydło)	12



Fundusze Europejskie
Infrastruktura i Środowisko

Unia Europejska
Europejski Fundusz
Rozwoju Regionalnego



7	Zamykana szafa stojąca 5-drzwiowa modułowa	2500x600x2000	<ul style="list-style-type: none">szafa modułowa złożona z trzech indywidualnych części: słupka 500 mm i dwóch szaf 1000 mmwykonana z płyty wiórowej o grubości 18 mm, obustronnie melaminowanej w kolorze drewnopodobnym (dąb), o klasie higieniczności E1 i reakcji na ogień: D-s2, d0, typu Kronospan Gold Harbor Oak K361 PW (lub równoważne) oklejonej obrzeżem dobranym pod kolor płyty.fronty wykonane z płyty wiórowej o grubości 18 mm, obustronnie melaminowanej w kolorze w kolorze pastelowa zieleń, o klasie higieniczności E1 i reakcji na ogień: D-s2, d0, typu Kronospan Pastel Green 7063 SU (lub równoważne) z obrzeżem w tym samym kolorze.uchwyt meblowy typu C w kolorze chrom, rozstaw 128 mm – ilość wg. załączonego projektuwewnątrz półki w kolorze płyty meblowej i drążek w kolorze chrom (układ wg. załączonego projektu)cokół 50 mmkażda z indywidualnych części zamykana na kluczykzawiasy z cichym domykiem (min. 3 sztuki na skrzydło)	6
8	Szafa biurowa modułowa	1800x400x2000	<ul style="list-style-type: none">szafa modułowa złożona z trzech indywidualnych części: słupka 600 mm i dwóch szaf 600 mmwykonana z płyty wiórowej o grubości 18 mm, obustronnie melaminowanej w kolorze drewnopodobnym (dąb), o klasie higieniczności E1 i reakcji na ogień: D-s2, d0, typu Kronospan Gold Harbor Oak K361 PW (lub równoważne) z obrzeżem w tym samym kolorze.fronty wykonane z płyty wiórowej o grubości 18 mm, obustronnie melaminowanej w kolorze w kolorze pastelowa zieleń, o klasie higieniczności E1 i reakcji na ogień: D-s2, d0, typu Kronospan Pastel Green 7063 SU (lub równoważne) z obrzeżem w tym samym kolorze.uchwyt meblowy typu C w kolorze chrom, rozstaw 128 mm – ilość wg. załączonego projektuwewnątrz półki w kolorze płyty meblowej (układ wg. załączonego projektu)cokół 50 mmszafy zamykane na kluczykzawiasy z cichym domykiem (min. 3 sztuki na skrzydło)	1



Fundusze Europejskie
Infrastruktura i Środowisko

Unia Europejska
Europejski Fundusz
Rozwoju Regionalnego



9	Regał na dokumenty	1000x400x2000	<ul style="list-style-type: none">wykonany z płyty wiórowej o grubości 18 mm, obustronnie melaminowanej w kolorze drewnopodobnym (dąb), o klasie higieniczności E1 i reakcji na ogień: D-s2, d0, typu Kronospan Gold Harbor Oak K361 PW (lub równoważne) z obrzeżem w tym samym kolorze.wewnątrz półki w kolorze płyty meblowej (układ wg. załączonego projektu)cokół 50 mm	2
10	Szafa ubraniowa (sala chorych)	600x400x2000	<ul style="list-style-type: none">wykonana z płyty wiórowej o grubości 18 mm, obustronnie melaminowanej w kolorze drewnopodobnym (dąb), o klasie higieniczności E1 i reakcji na ogień: D-s2, d0, typu Kronospan Gold Harbor Oak K361 PW (lub równoważne) z obrzeżem w tym samym kolorze.uchwyt meblowy typu C w kolorze chrom, rozstaw 128 mm - 1 sztukawewnątrz półki w kolorze płyty meblowej (układ wg. załączonego projektu)cokół 50 mmzawiasy z cichym domykiem (min. 3 sztuki na skrzydło)	12
11	Stolik (sala chorych)	700x600x18	<ul style="list-style-type: none">wykonana z płyty wiórowej o grubości 18 mm, obustronnie melaminowanej w kolorze drewnopodobnym (dąb), o klasie higieniczności E1 i reakcji na ogień: D-s2, d0, typu Kronospan Gold Harbor Oak K361 PW (lub równoważne) z obrzeżem w tym samym kolorze.wspornik blatu składany, dł. ramienia 400-500mm, metalowy w kolorze chrom - 2 sztuki, mocowany do ściany za pomocą kołków, śrub i wkretów, odpowiednich do rodzaju ściany	12
12	Stolik okrągły	średnica 600 wysokość 418	<ul style="list-style-type: none">wykonany z płyty wiórowej o grubości 18 mm, obustronnie melaminowanej w kolorze drewnopodobnym (dąb), o klasie higieniczności E1 i reakcji na ogień: D-s2, d0, typu Kronospan Gold Harbor Oak K361 PW (lub równoważne) z obrzeżem w tym samym kolorze.podstawa metalowa w kolorze chrom/aluminium, wysokość 400 mm	3



Fundusze Europejskie
Infrastruktura i Środowisko

Unia Europejska
Europejski Fundusz
Rozwoju Regionalnego



13	Szafa kartotekowa	1750x600x2000	<ul style="list-style-type: none">szafa modułowa złożona z trzech indywidualnych części: słupka 550 mm i dwóch szaf 600 mmwykonany z płyty wiórowej o grubości 18 mm, obustronnie melaminowanej w kolorze drewnopodobnym (dąb), o klasie higieniczności E1 i reakcji na ogień: D-s2, d0, typu Kronospan Gold Harbor Oak K361 PW (lub równoważne) z obrzeżem w tym samym kolorze.fronty wykonane z płyty wiórowej o grubości 18 mm, obustronnie melaminowanej w kolorze pastelowa zieleń, o klasie higieniczności E1 i reakcji na ogień: D-s2, d0, typu Kronospan Pastel Green 7063 SU (lub równoważne) z obrzeżem w tym samym kolorze.uchwyt meblowy typu C w kolorze chrom, rozstaw 128 mm - 3 sztuki (wg. załączonego projektu)wewnątrz półki w kolorze płyty meblowej (układ wg. załączonego projektu)cokół 50 mmkażda z indywidualnych części zamykana na kluczykzawiasy z cichym domykiem (min. 3 sztuki na skrzydło)	2
14	Lada pielęgnarska	każda lada pielęgnarska wg. załączonego projektu	<ul style="list-style-type: none">specyfikacja wymiarowa wg. dołączonego projektuwykonany z płyty wiórowej o grubości 18 mm, obustronnie melaminowanej w kolorze drewnopodobnym (dąb), o klasie higieniczności E1 i reakcji na ogień: D-s2, d0, typu Kronospan Gold Harbor Oak K361 PW (lub równoważne) z obrzeżem w tym samym kolorze.noga meblowa aluminiowa z regulacją wysokości 710-730 mm, 60x60 mmprzepust kablowy w kolorze dobranym do płyty meblowej	2



15	Zabudowa meblowa dolna i górna z wbudowanym zlewem ze stali nierdzewnej	każda zabudowa wg. indywidualnego projektu	<ul style="list-style-type: none">• wykonana z płyty meblowej 18 mm Kronospan Gold Harbor Oak K361 PW (lub równoważne)• obrzeże w kolorze płyty meblowej• szafka zlewozmywakowa wyposażona w zlew ze stali nierdzewnej, dopasowany do szerokości szafki, wraz z baterią jednoręczną w kolorze chrom i kompletnym zestawem odpływowym, niezbędnym do podłączenia zlewozmywaka• wykonana z płyty wiórowej o grubości 18 mm, obustronnie melaminowanej w kolorze drewnopodobnym (dąb), o klasie higieniczności E1 i reakcji na ogień: D-s2, d0, typu Kronospan Gold Harbor Oak K361 PW (lub równoważne) z obrzeżem w tym samym kolorze.• fronty wykonane z płyty wiórowej o grubości 18 mm, obustronnie melaminowanej w kolorze w kolorze pastelowa zieleń, o klasie higieniczności E1 i reakcji na ogień: D-s2, d0, typu Kronospan Pastel Green 7063 SU (lub równoważne) z obrzeżem w tym samym kolorze.• blat wykonany z płyty wiórowej melaminowanej o grubości 38 mm w kolorze jasnoszarym – matowy marmur typu Kronospan Light Terrazzo Marble K095 SU (lub równoważne) postformowany z zaokrągloną krawędzią i obrzeżem w tym samym kolorze.• wewnątrz półki wykonane z płyty meblowej• szuflady, prowadnice pełen wysuw z cichym domykiem• zawiasy z cichym domykiem• uchwyt meblowy typu C w kolorze chrom, rozstaw 128 mm - ilość wg. załączonego projektu	5
----	---	--	---	---



16	Zabudowa meblowa górna i dolna numer 1	według indywidualnego projektu	Zabudowa nr 1: <ul style="list-style-type: none">• wykonana z płyty wiórowej o grubości 18 mm, obustronnie melaminowanej w kolorze drewnopodobnym (dąb), o klasie higieniczności E1 i reakcji na ogień: D-s2, d0, typu Kronospan Gold Harbor Oak K361 PW (lub równoważne) z obrzeżem w tym samym kolorze.• fronty wykonane z płyty wiórowej o grubości 18 mm, obustronnie melaminowanej w kolorze kolorze pastelowa zieleń, o klasie higieniczności E1 i reakcji na ogień: D-s2, d0, typu Kronospan Pastel Green 7063 SU (lub równoważne) z obrzeżem w tym samym kolorze.• blat wykonany z płyty wiórowej melaminowanej o grubości 38 mm w kolorze jasnoszarym – matowy marmur typu Kronospan Light Terrazzo Marble K095 SU (lub równoważne) postformowany z zaokrąglona krawędzią i obrzeżem w tym samym kolorze.• uchwyt meblowy typu C w kolorze chrom, rozstaw 128 mm - 6 sztuk• wewnątrz półki w kolorze płyty meblowej• cokół 100 mm• zawiasy z cichym domykiem	1
	Zabudowa meblowa górna i dolna numer 2	według indywidualnego projektu	Zabudowa nr 2 – wg indywidualnych opisów <ul style="list-style-type: none">• wykonana z płyty wiórowej o grubości 18 mm, obustronnie melaminowanej w kolorze drewnopodobnym (ciemny dąb) o klasie higieniczności E1 i reakcji na ogień: D-s2, d0, typu Kronospan K359 PW Brandy Castello Oak (lub równoważne) z obrzeżem w tym samym kolorze.• witryna ramka np. FEST F1, kolor inox, szkło bezbarwne (szafa na dokumenty)• uchwyt meblowy typu C, kolor - chrom / rozstaw 128 mm• cokół 50 mm• wewnątrz półki w kolorze płyty meblowej i drążek w kolorze chrom• zawiasy z cichym domykiem	1



Fundusze Europejskie
Infrastruktura i Środowisko

Unia Europejska
Europejski Fundusz
Rozwoju Regionalnego



17	Zabudowa meblowa dolna modułowa	2400x450x800	<ul style="list-style-type: none">• zabudowa modułowa złożona z 4 indywidualnych części po 600 mm każda• wykonana z płyty wiórowej o grubości 18 mm, obustronnie melaminowanej w kolorze drewnopodobnym (dąb), o klasie higieniczności E1 i reakcji na ogień: D-s2, d0, typu Kronospan Gold Harbor Oak K361 PW (lub równoważne) z obrzeżem w tym samym kolorze.• fronty wykonane z płyty wiórowej o grubości 18 mm, obustronnie melaminowanej w kolorze w kolorze pastelowa zieleń, o klasie higieniczności E1 i reakcji na ogień: D-s2, d0, typu Kronospan Pastel Green 7063 SU (lub równoważne) z obrzeżem w tym samym kolorze.• uchwyt meblowy typu C w kolorze chrom, rozstaw 128 mm - 8 sztuk• wewnątrz półki w kolorze płyty meblowej• cokół 50 mm• zawiasy z cichym domykiem	1
18	Stół konferencyjny	3800x1200x760	<ul style="list-style-type: none">• blat modułowy podzielony na 2 indywidualne części• blat wykonany z płyty wiórowej o grubości 36 mm, obustronnie melaminowanej w kolorze drewnopodobnym (dąb), o klasie higieniczności E1 i reakcji na ogień: D-s2, d0, typu Kronospan Gold Harbor Oak K361 PW (lub równoważne) z obrzeżem w tym samym kolorze.• noga meblowa aluminiowa z regulacją wysokości 710-740 mm, 60x60 mm - 5 sztuk na każdą część	1
19	Stół jadalniany	800x600x760	<ul style="list-style-type: none">• blat wykonany z płyty wiórowej o grubości 36 mm, obustronnie melaminowanej w kolorze drewnopodobnym (dąb), o klasie higieniczności E1 i reakcji na ogień: D-s2, d0, typu Kronospan Gold Harbor Oak K361 PW (lub równoważne) z obrzeżem w tym samym kolorze.• noga meblowa aluminiowa z regulacją wysokości 710-740 mm, 60x60 mm	2

1. BLAT NA NOGACH - MODUŁOWY

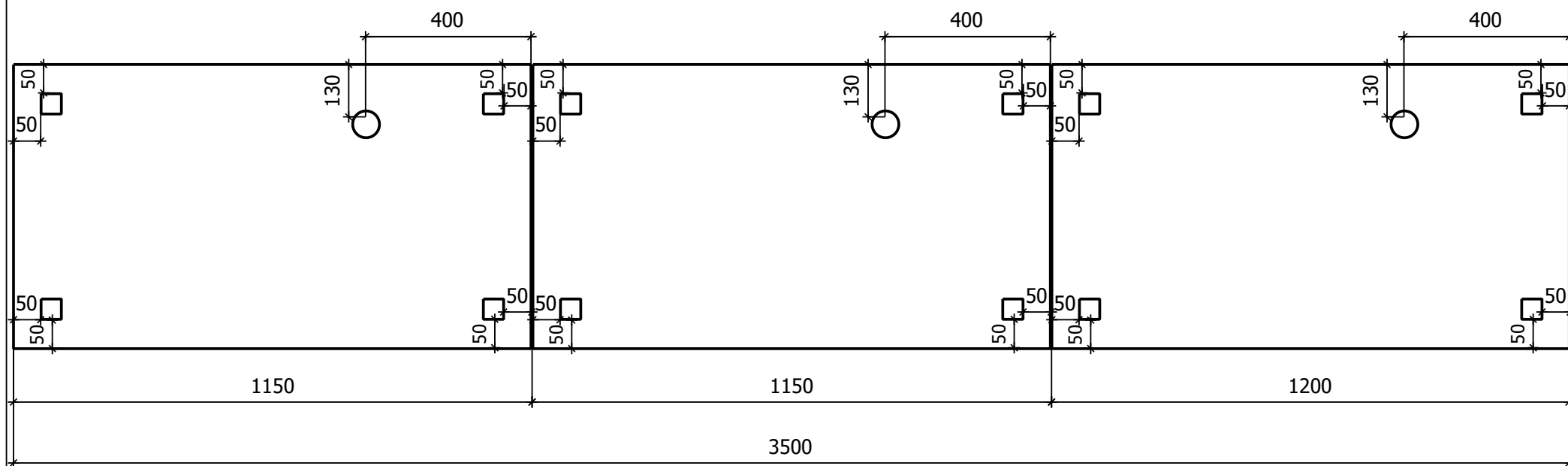
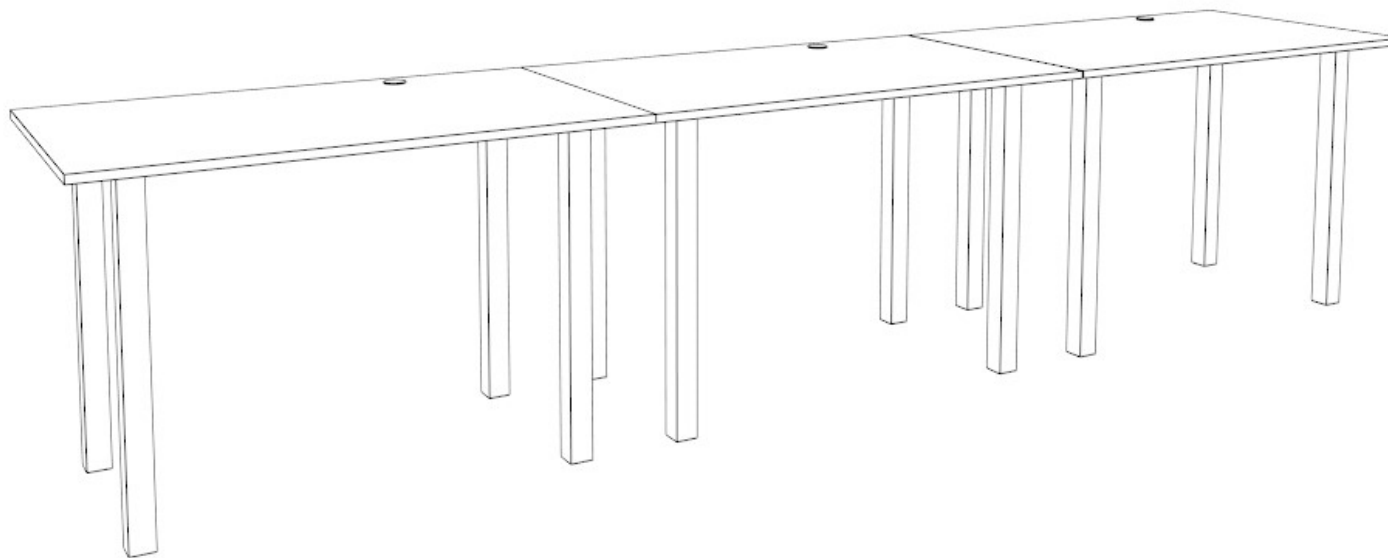

2. BLAT NA NOGACH

obrzeże EGGER H8902 C2
Trio Dąb Halifax cynowany - Alu
(lub równoważność)

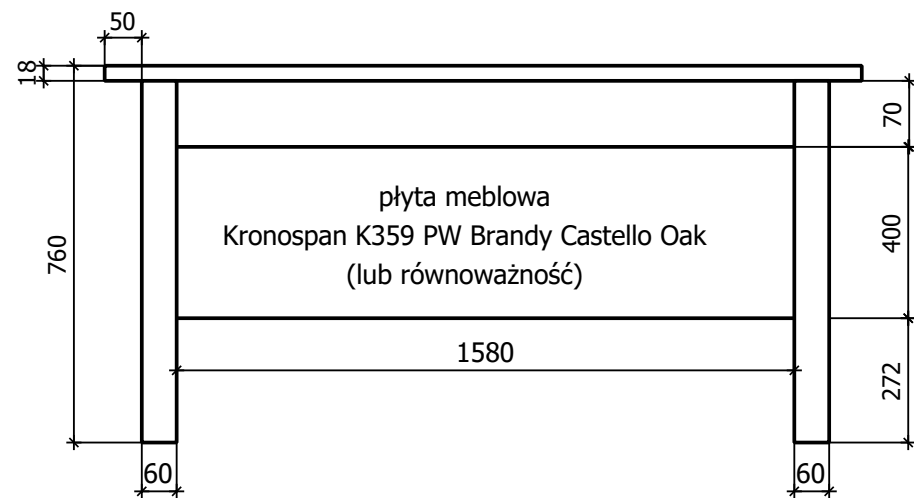
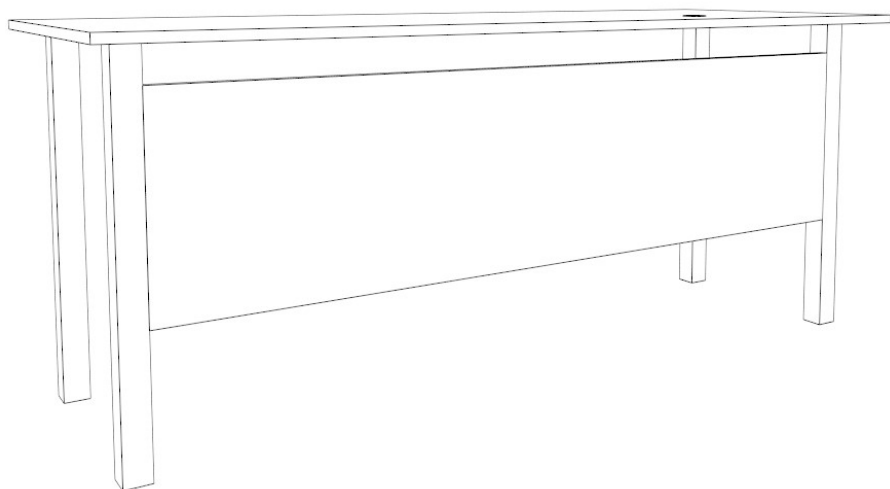
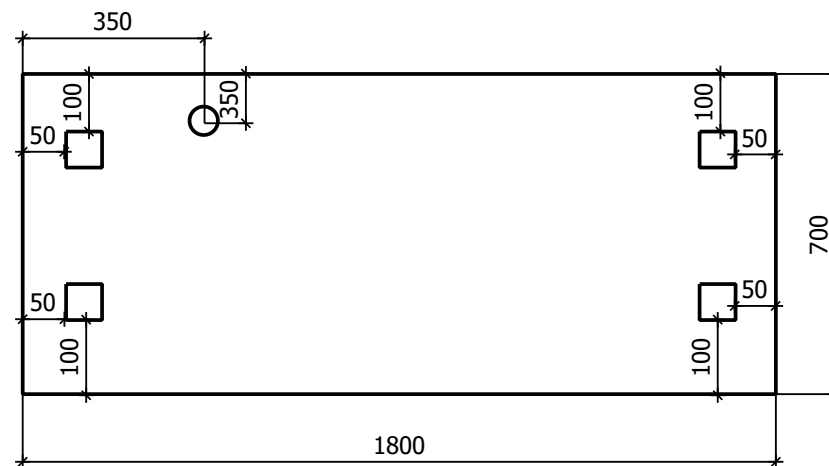
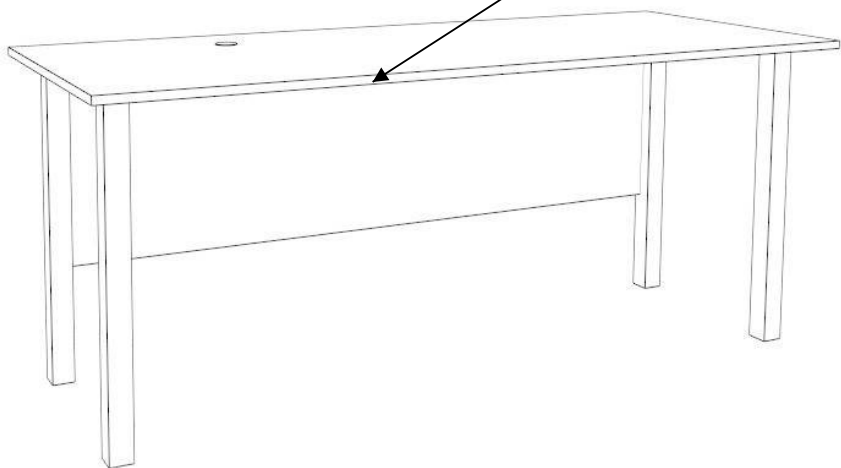

4. BIURKO

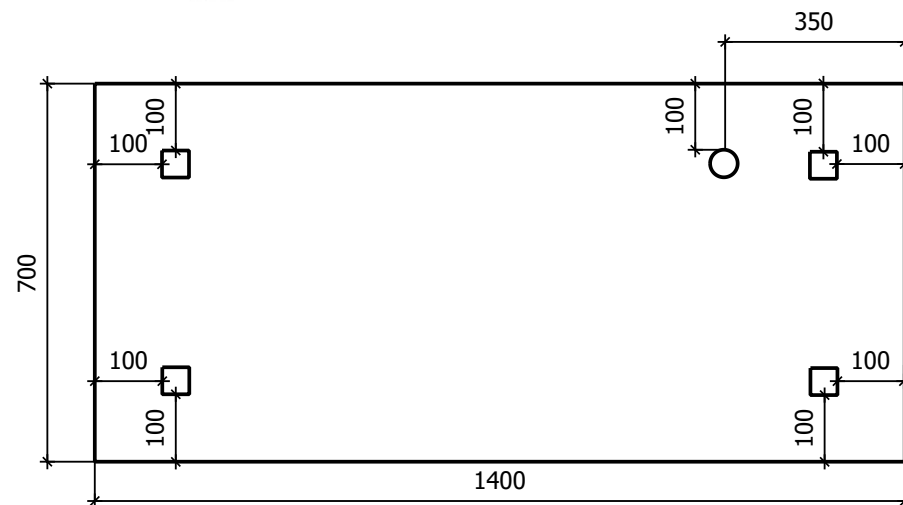
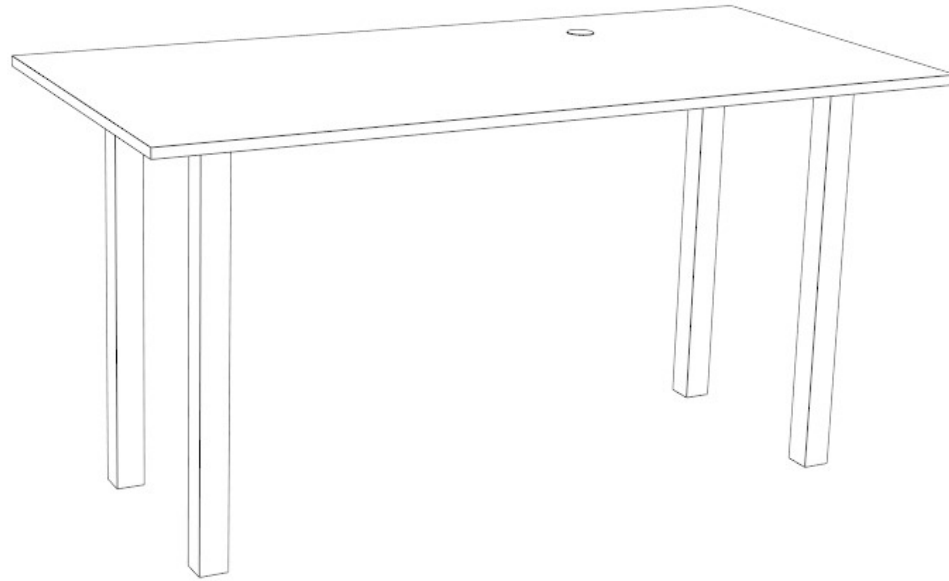

5. KONTENER JEZDNY PODBLATOWY

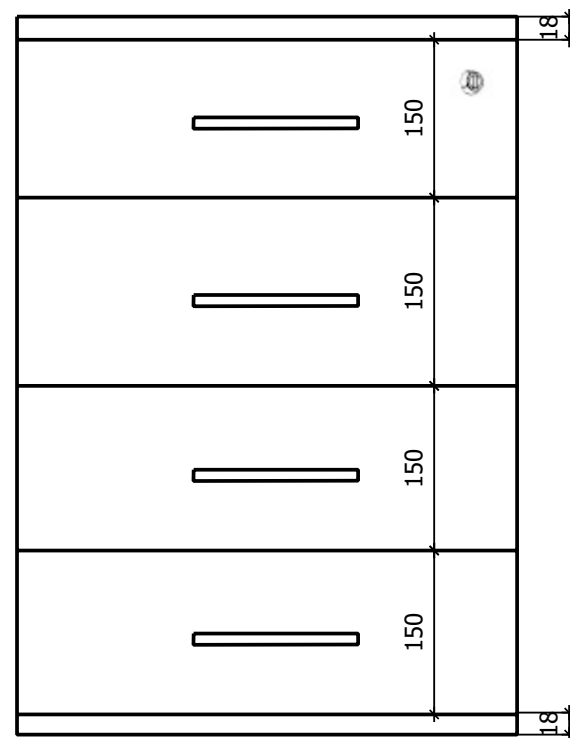
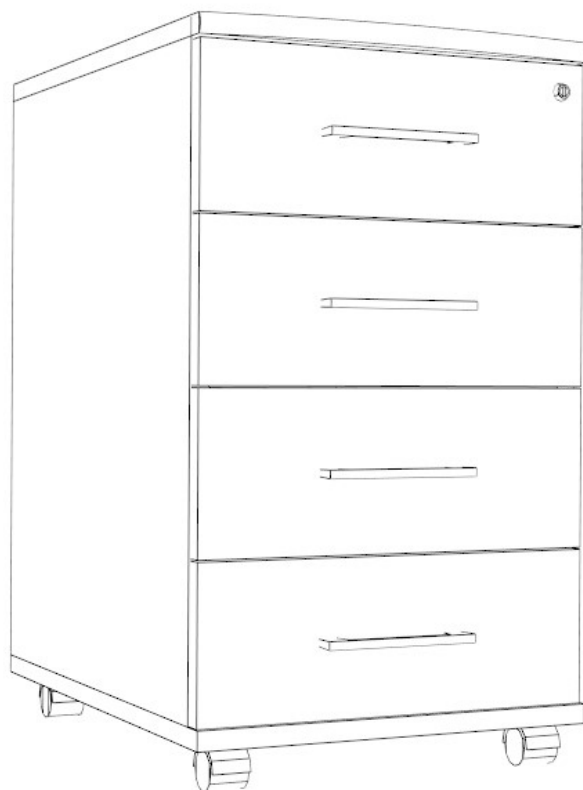

6. ZAMYKANA SZAFA STOJĄCA 2-DRZWIOWA

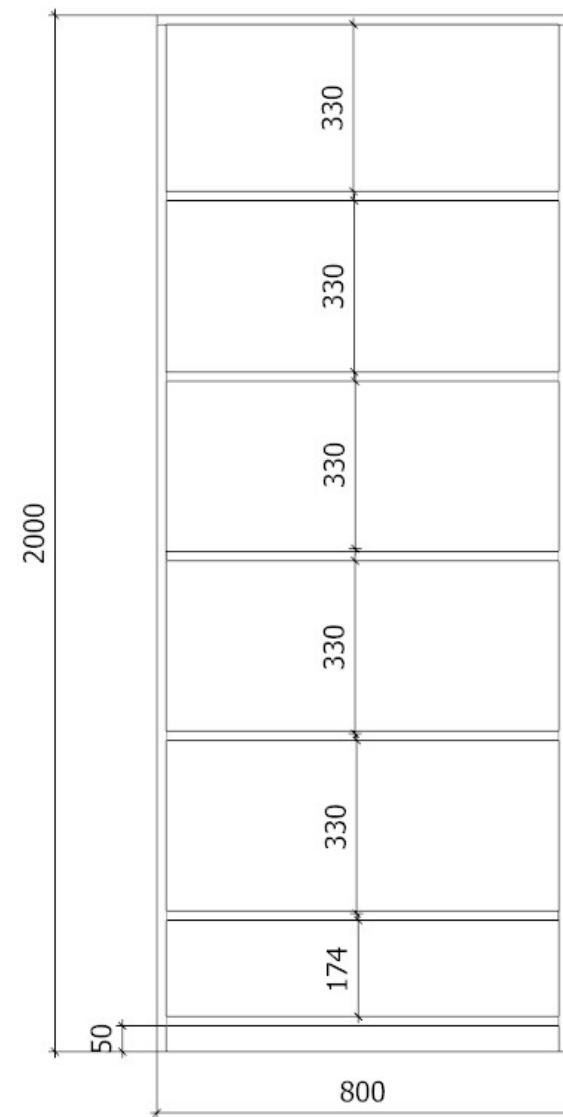
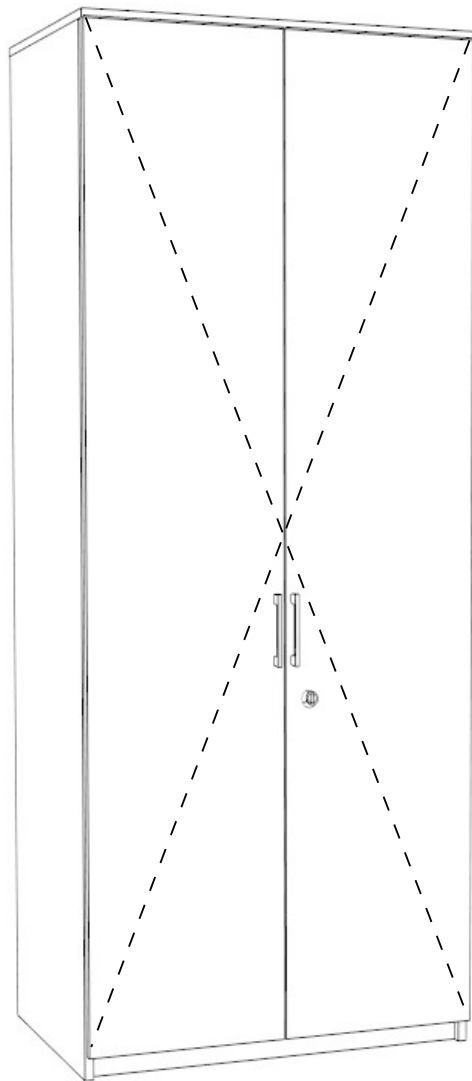

7. ZAMYKANA SZAFA STOJĄCA 5-DRZWIOWA MODUŁOWA

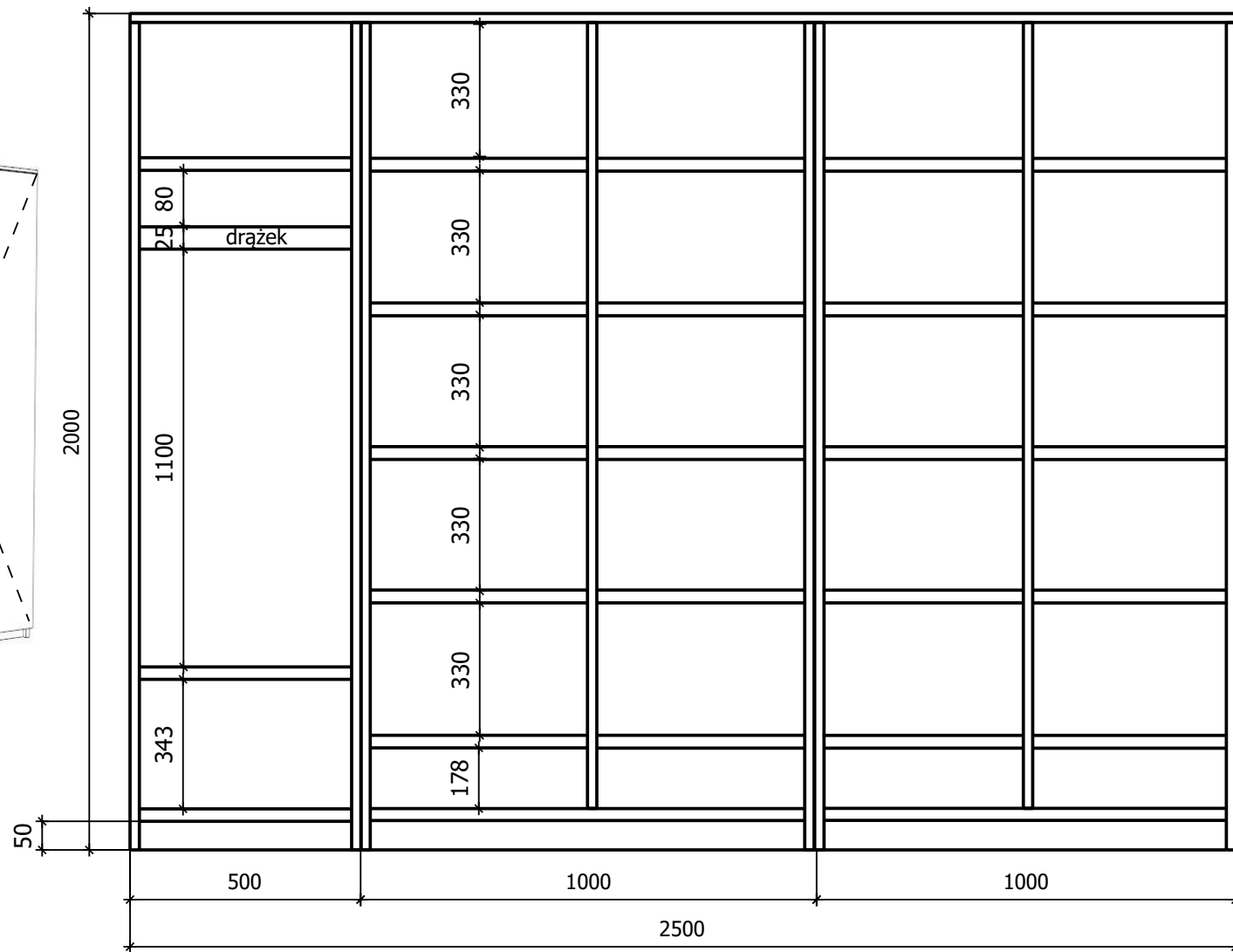
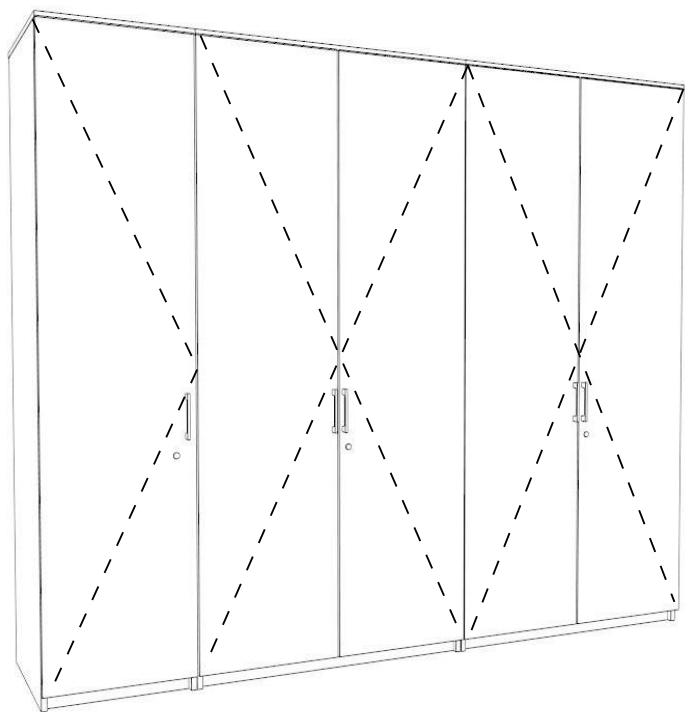

8. SZAFKA BIUROWA MODUŁOWA

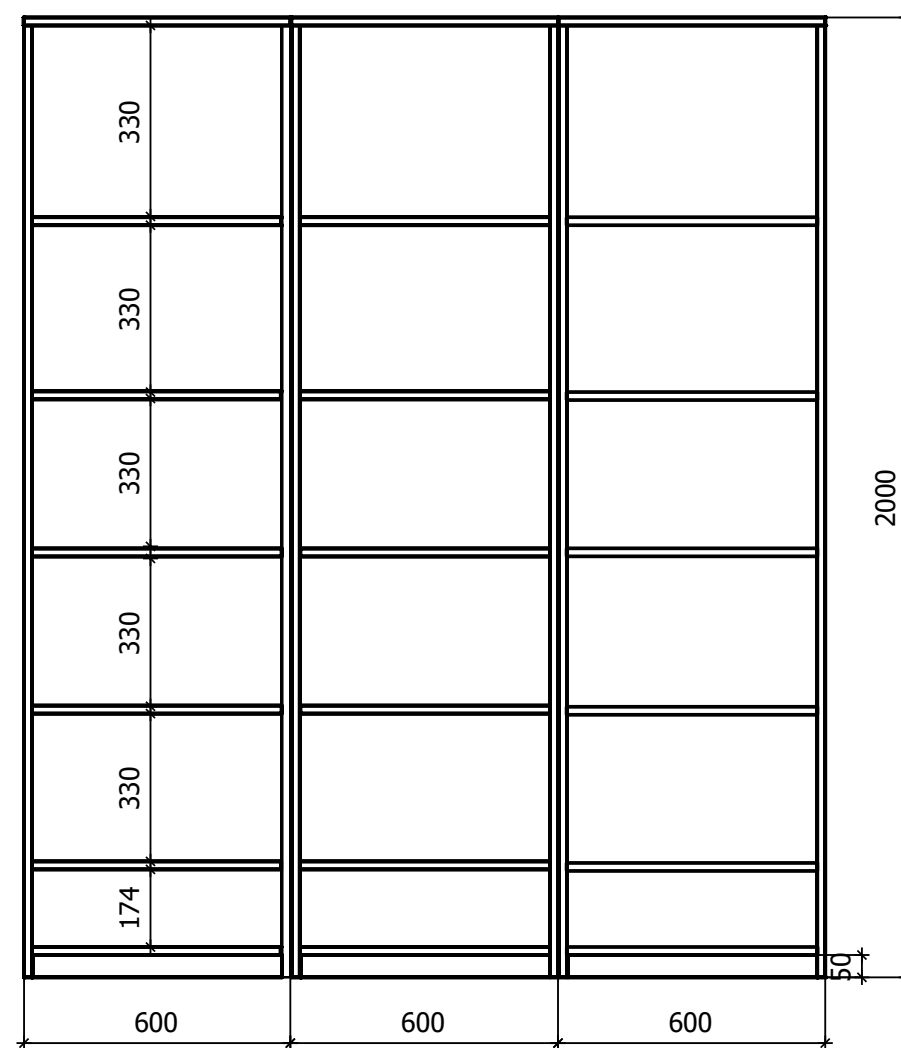
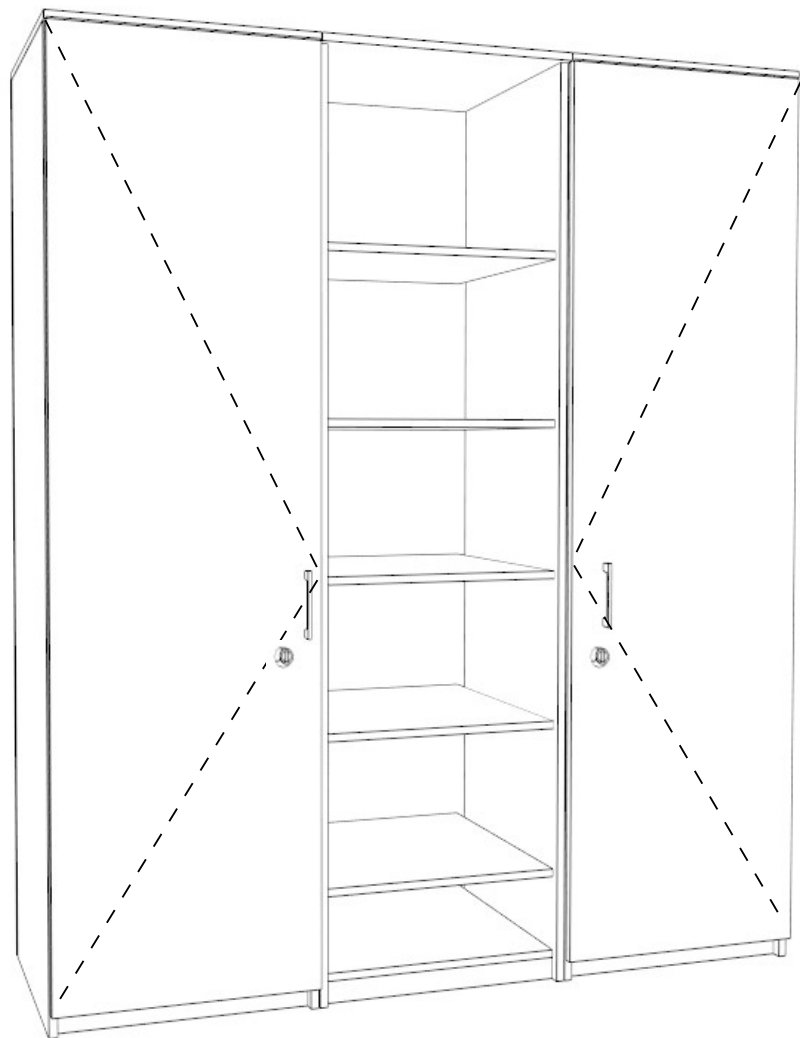

9. REGAŁ NA DOKUMENTY

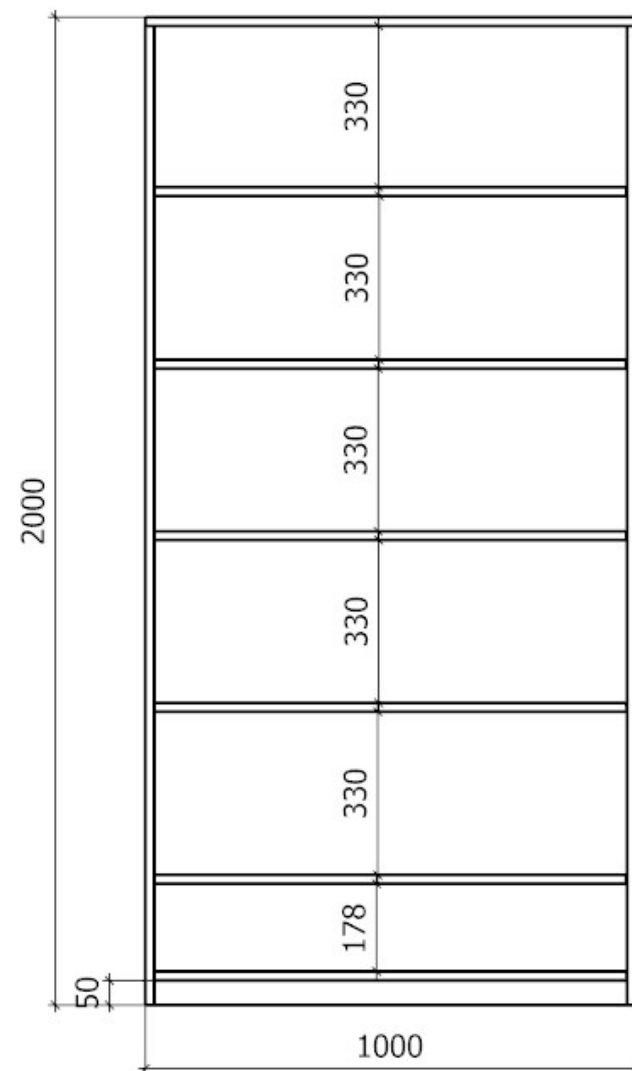
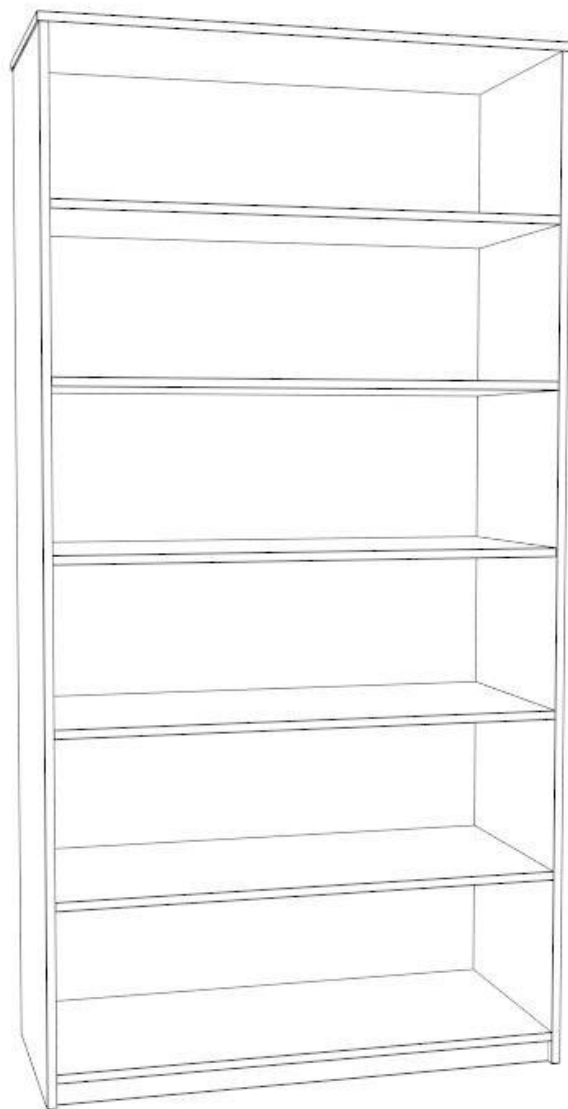

10. SZAFA UBRANIOWA (SALA CHORYCH)

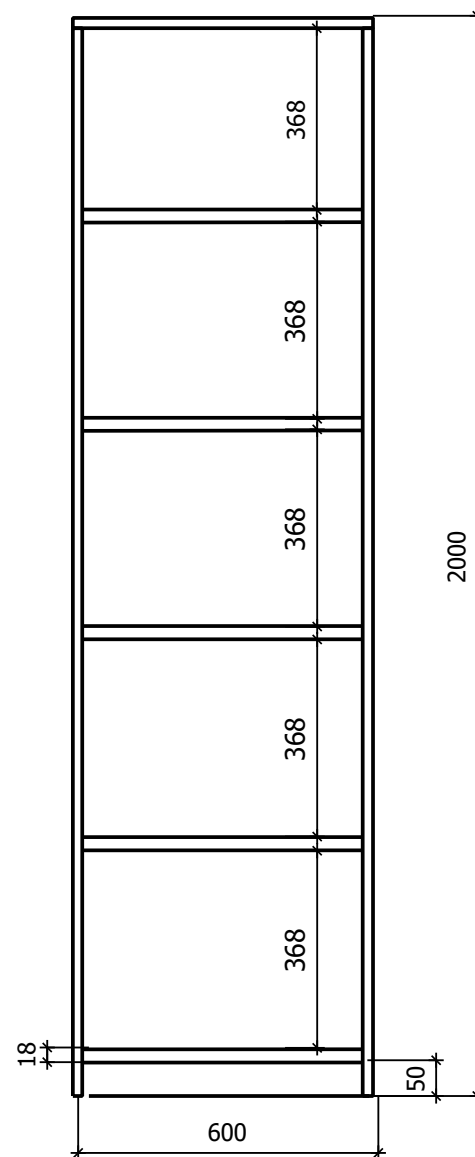
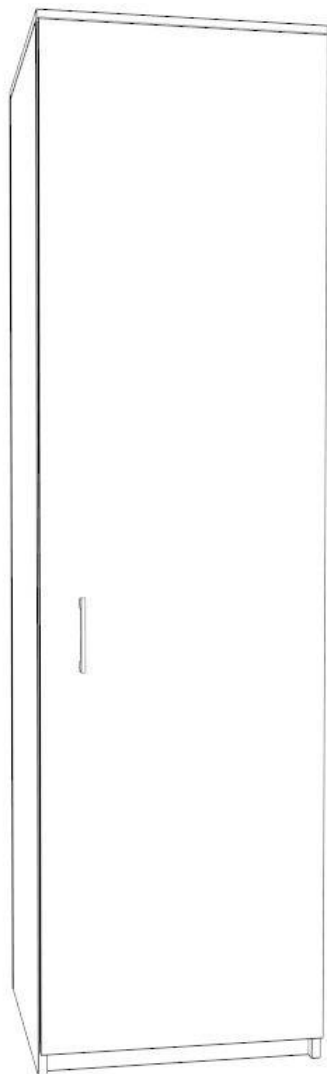

11. STOLIK SKŁADANY (SALE CHORYCH)

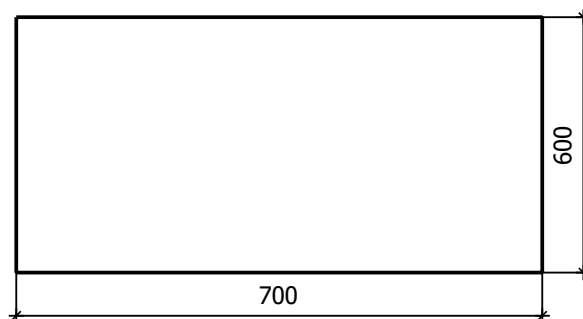
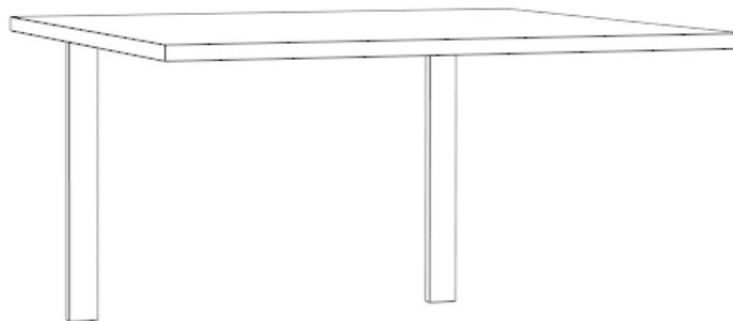

12. STOLIK OKRAᑖŁY

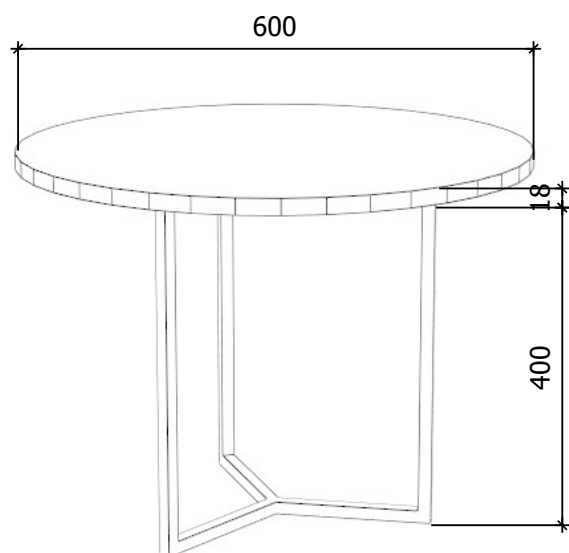

13. SZAFA KARTOTEKOWA MODUŁOWA

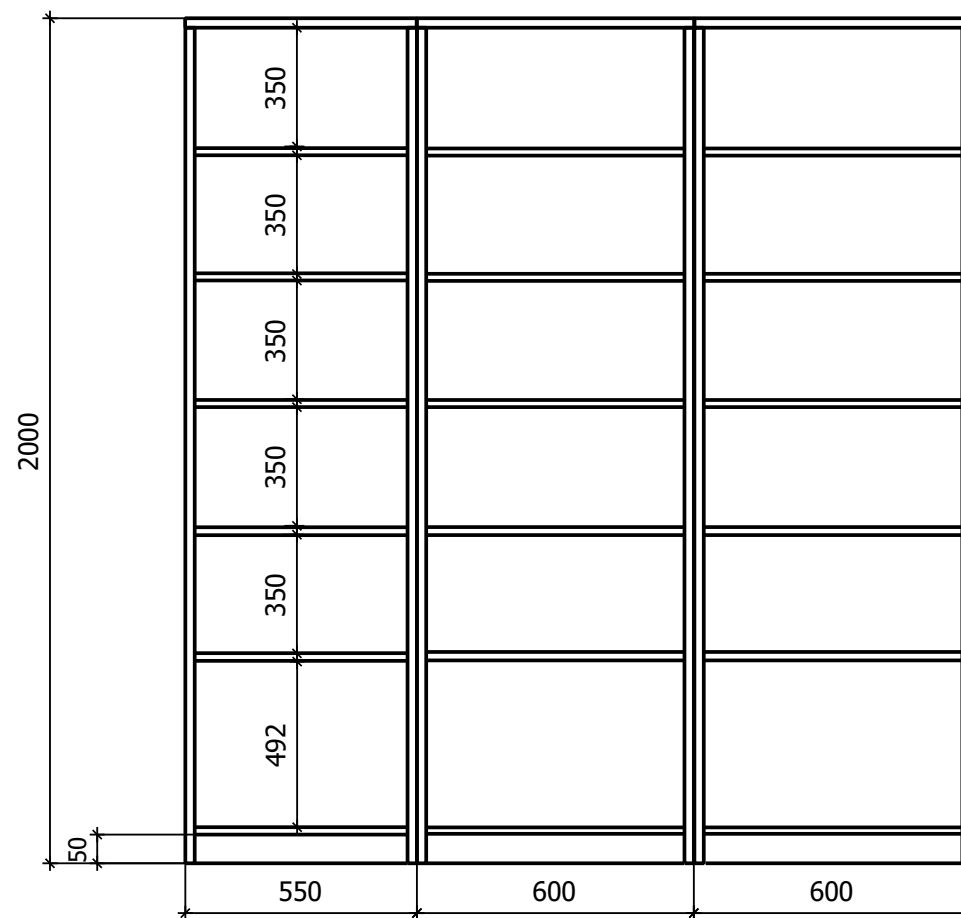
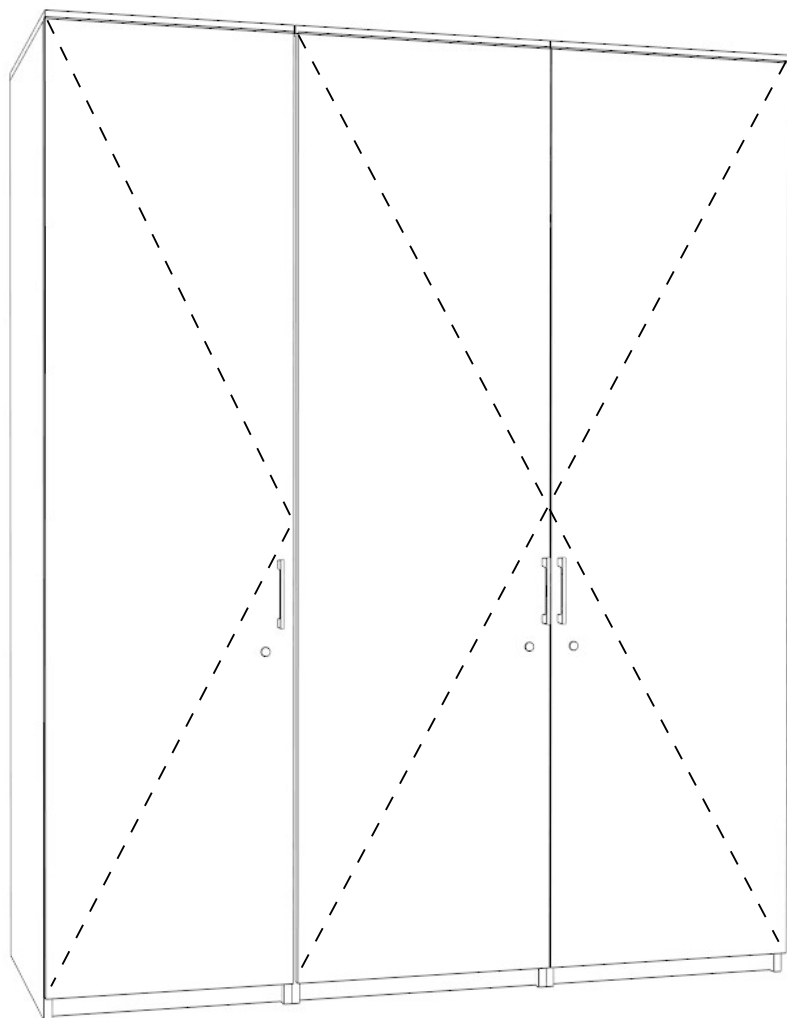

14. LADA PIELEŃNIARSKA

numer 2 - 1 sztuka

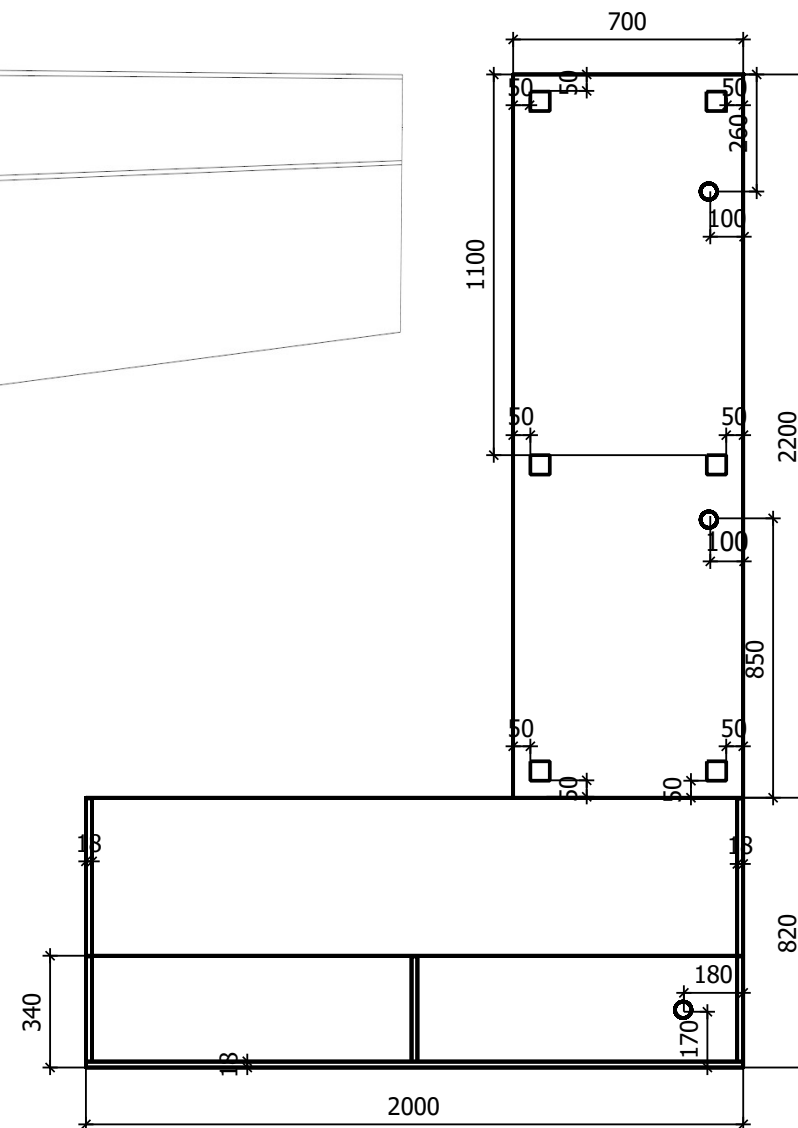
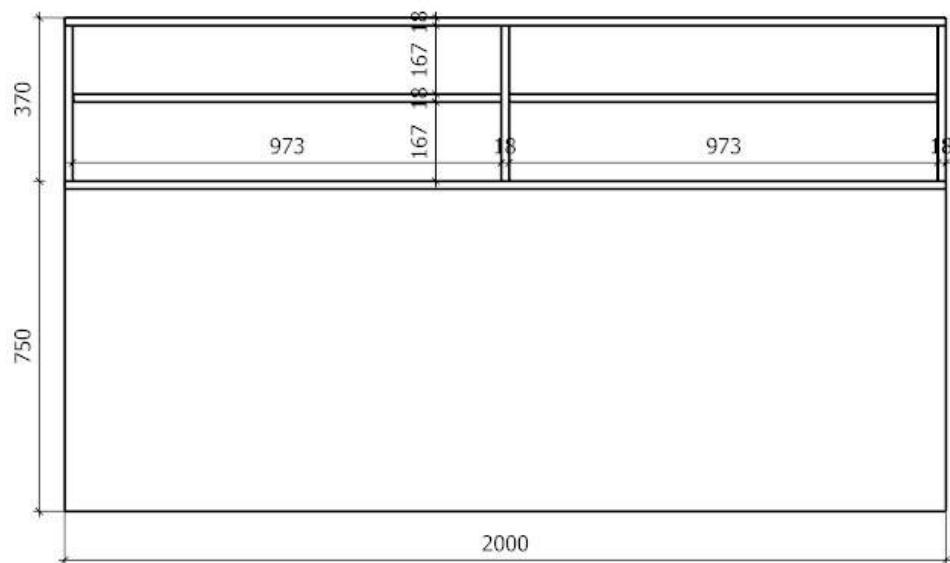
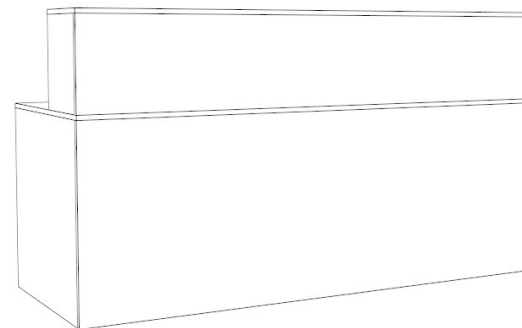
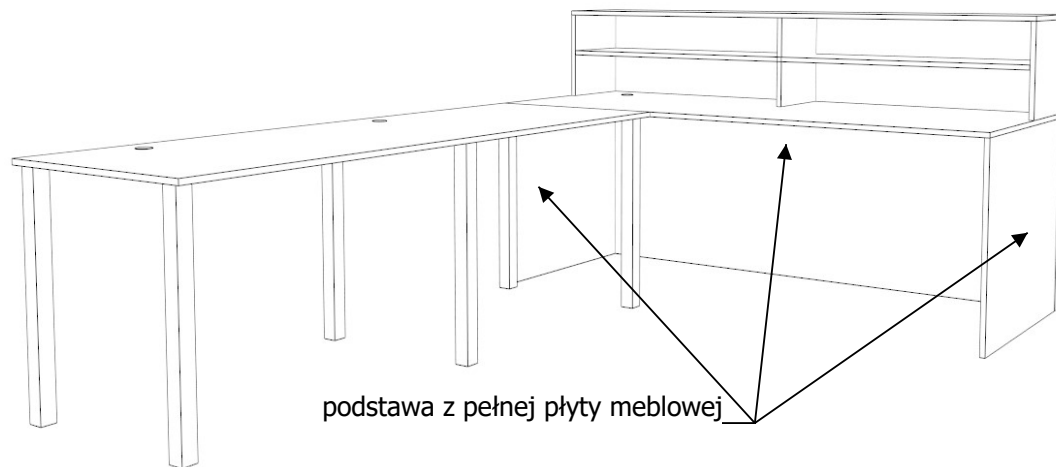

15. ZABUDOWA MEBLOWA NUMER JEDEN - H.45

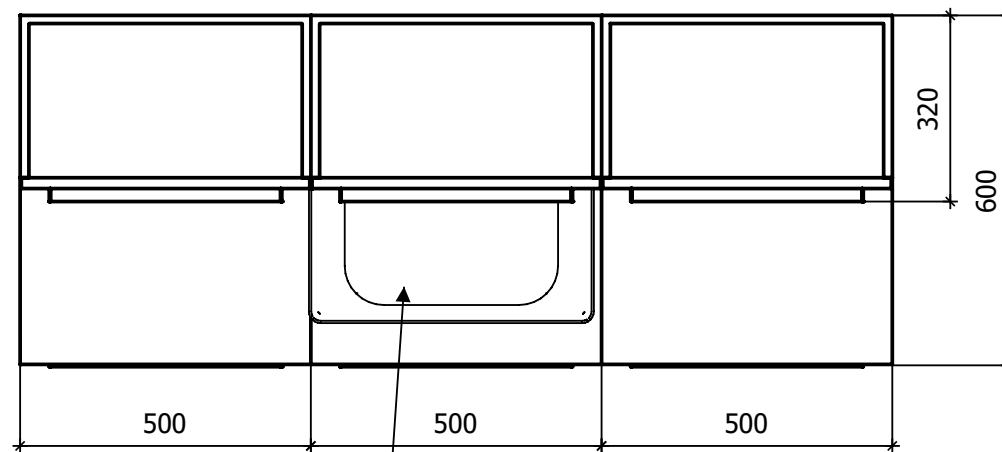
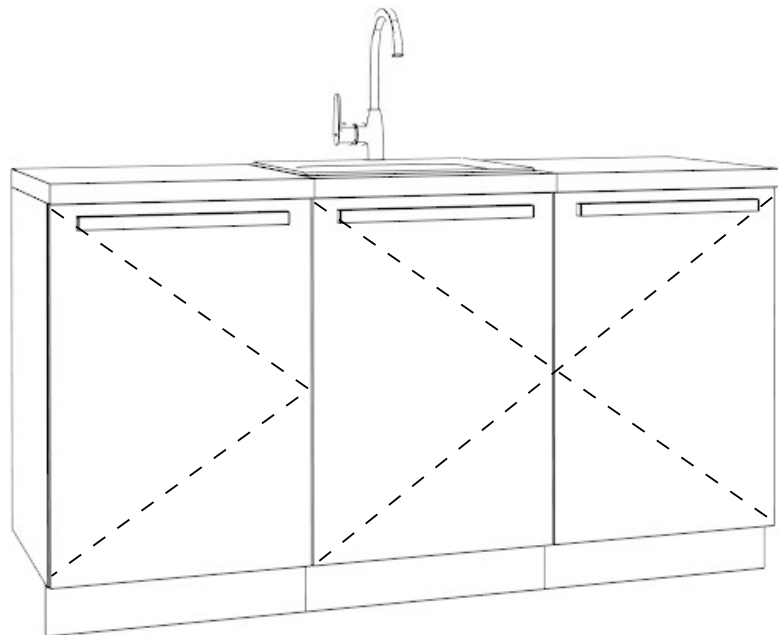
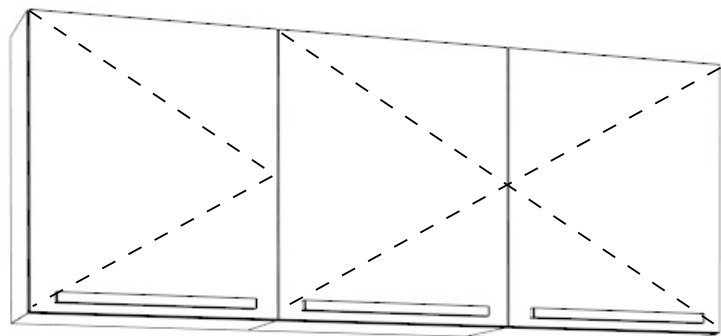

zlewozmywak ze stali nierdzewnej

15. ZABUDOWA MEBLOWA NUMER JEDEN - H.45

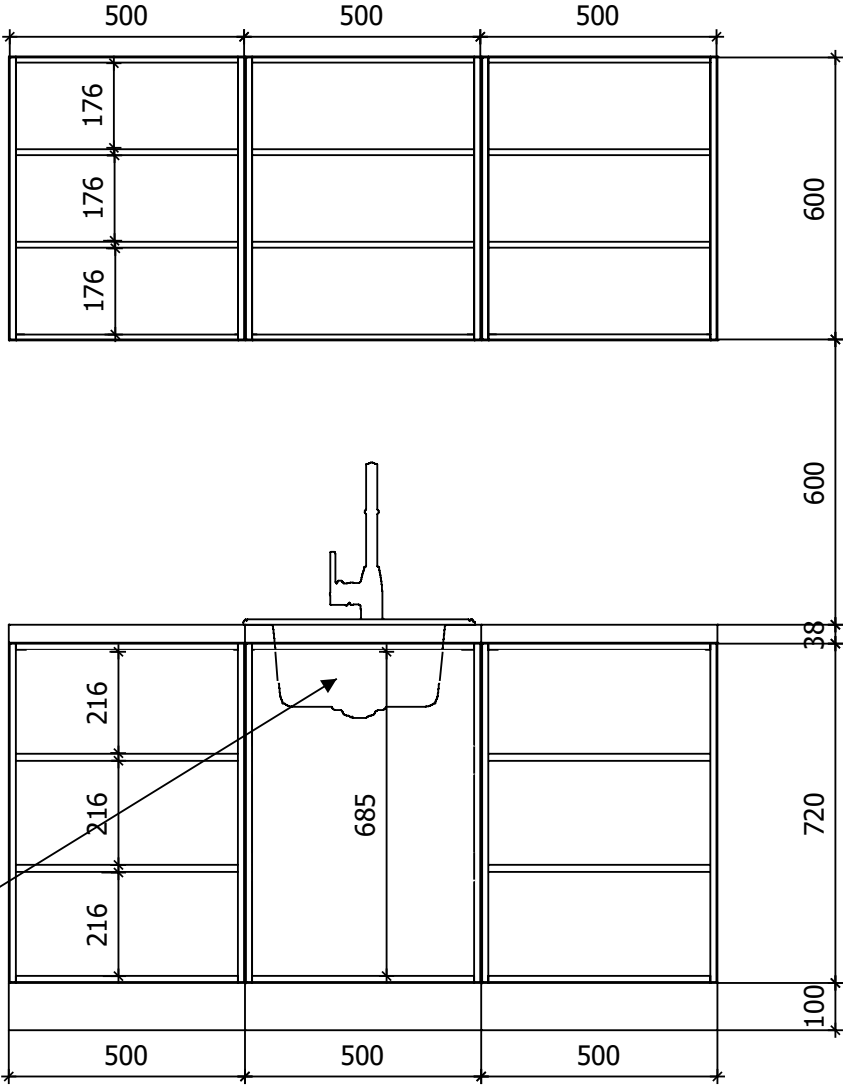

zlewozmywak ze stali nierdzewnej

15. ZABUDOWA MEBLOWA NUMER DWA - H.48

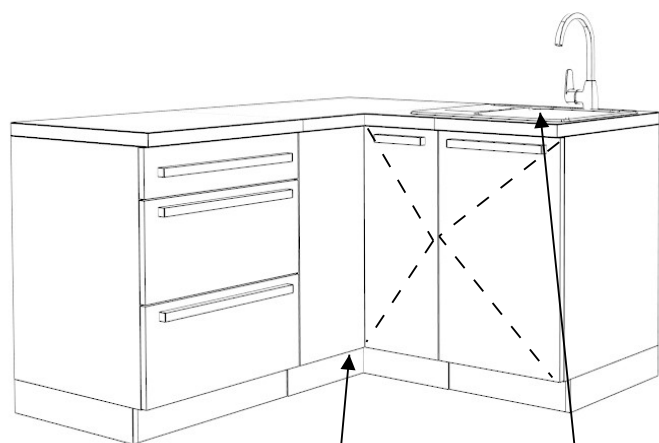
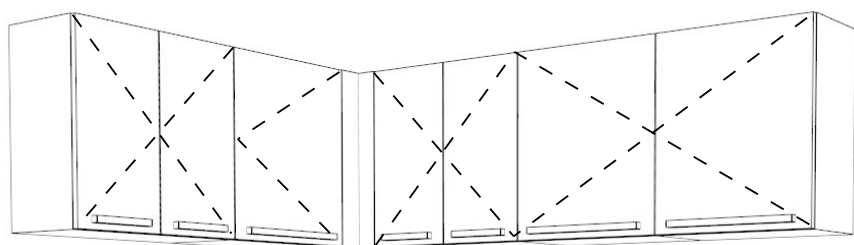

szafka narożna

zlewozmywak ze stali nierdzewnej

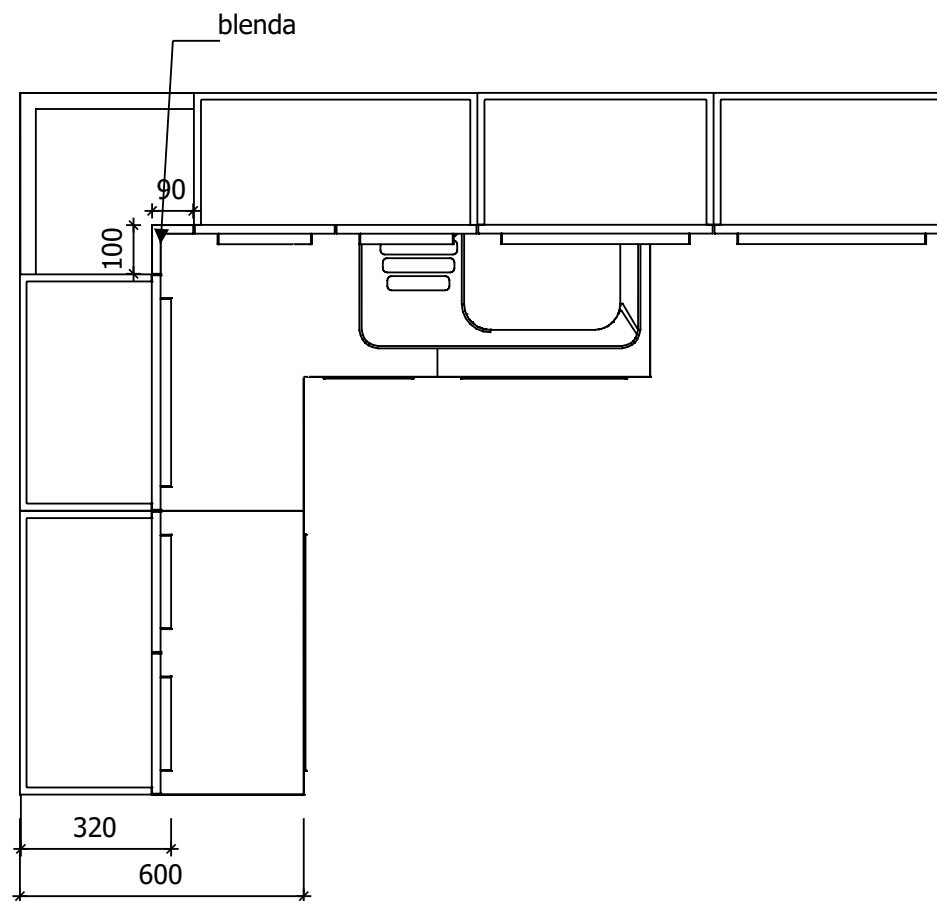

15. ZABUDOWA MEBLOWA

NUMER DWA - H.48

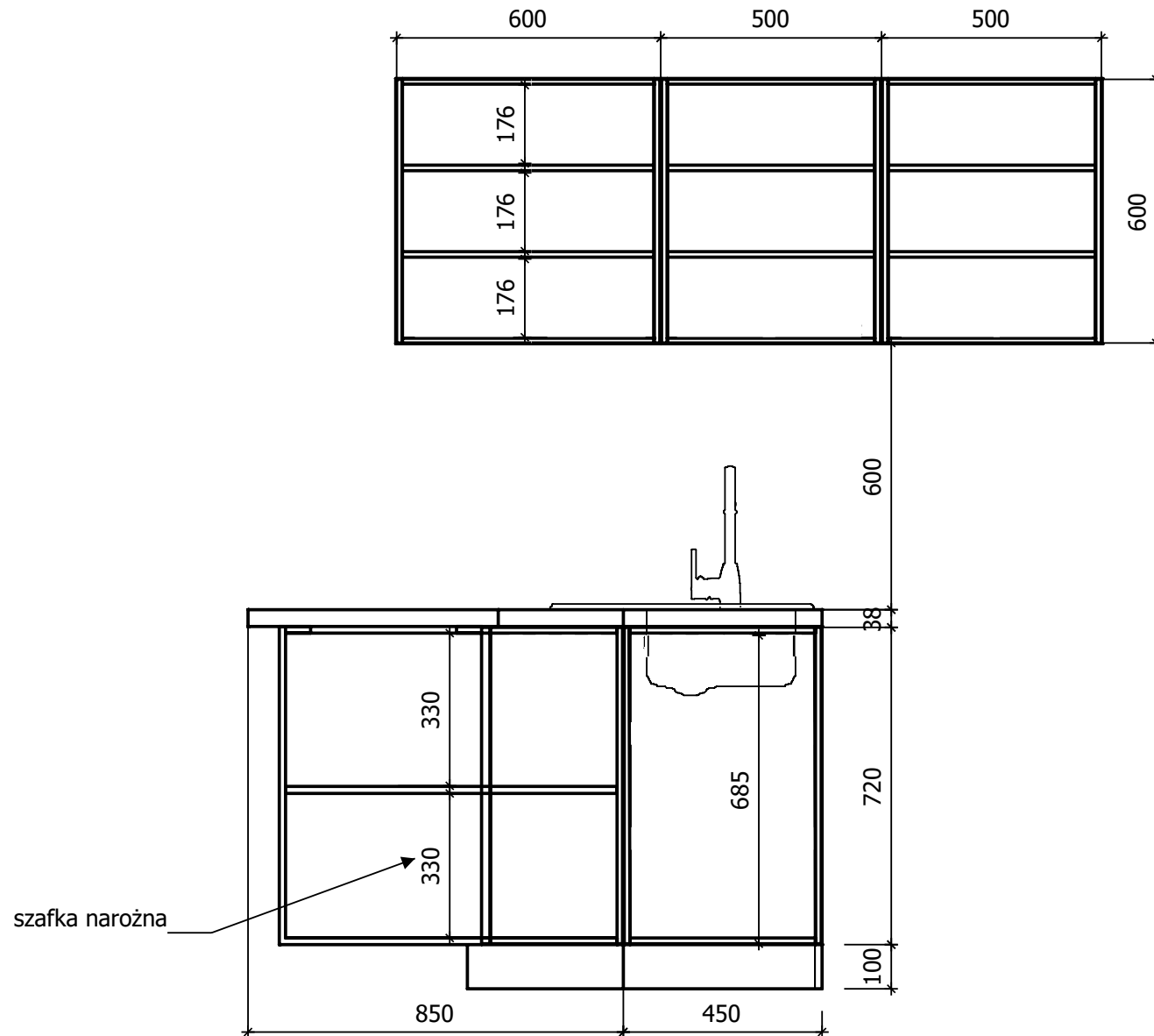

15. ZABUDOWA MEBLOWA NUMER DWA - H.48

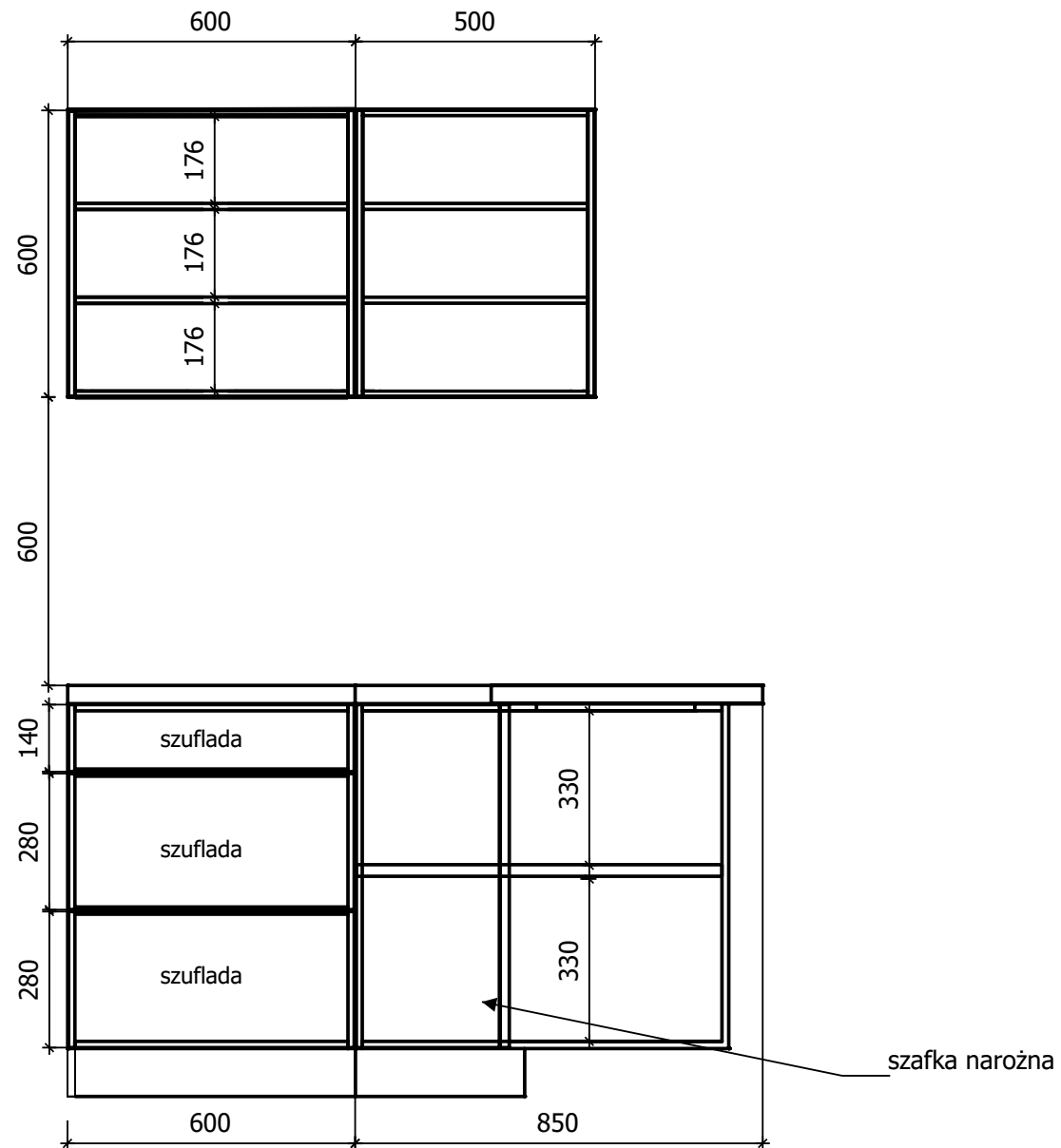

15. ZABUDOWA MEBLOWA NUMER TRZY - PSK.07

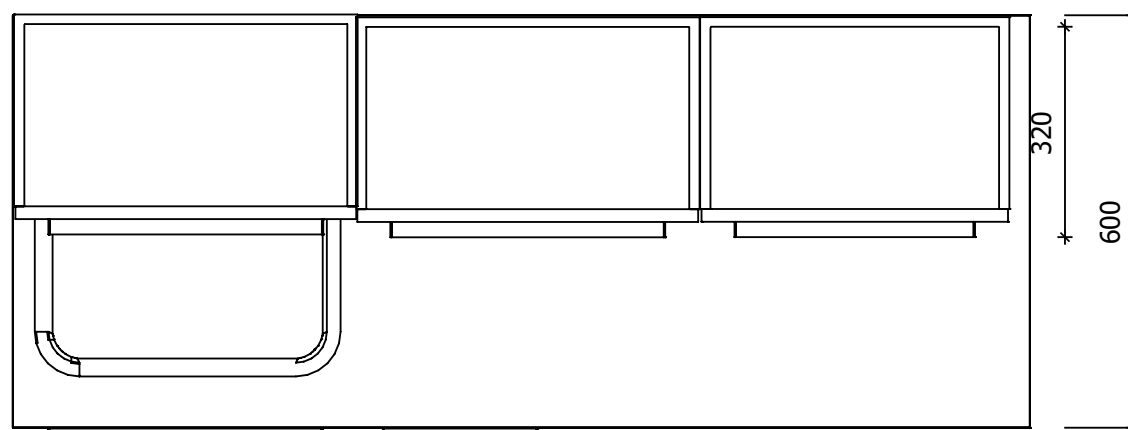
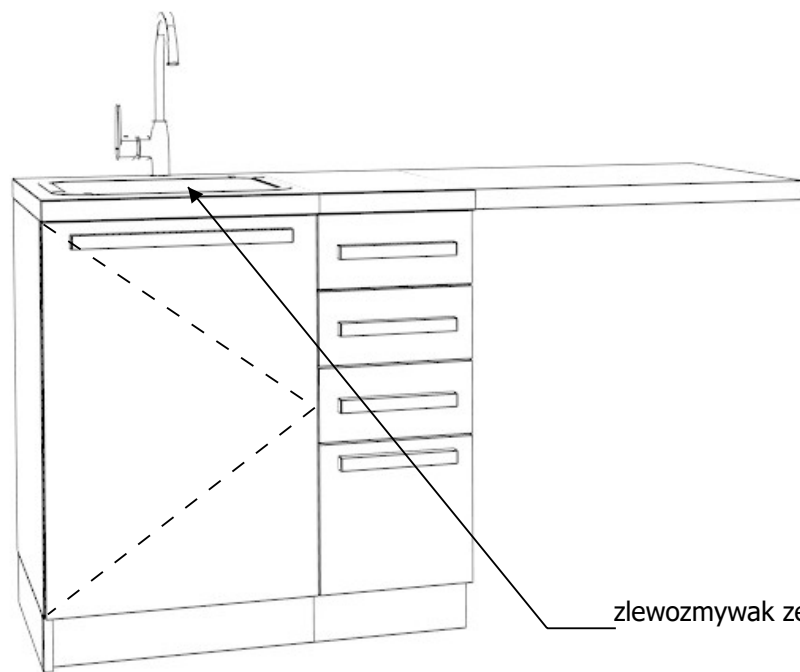
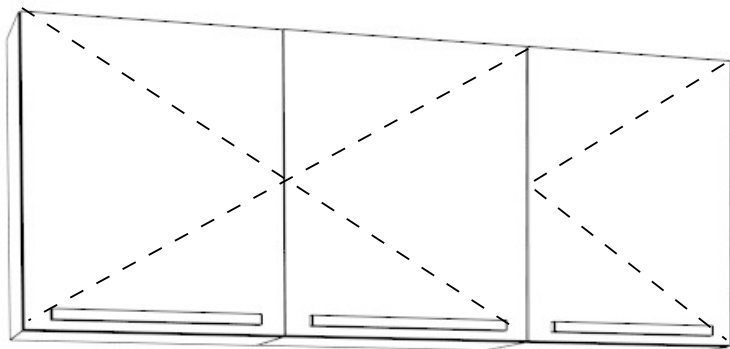

zlewozmywak ze stali nierdzewnej

15. ZABUDOWA MEBLOWA NUMER TRZY - PSK.07

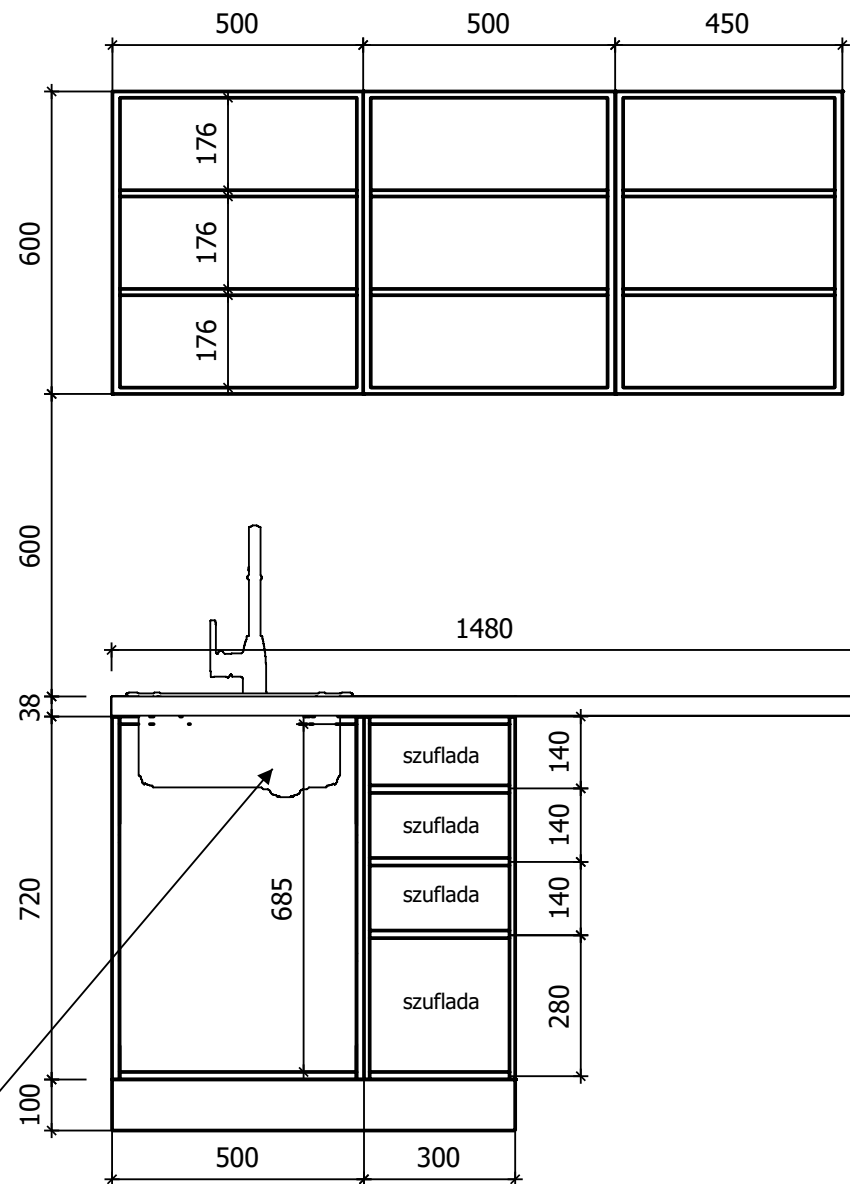

zlewozmywak ze stali nierdzewnej

15. ZABUDOWA MEBLOWA NUMER CZTERY - PSK.13

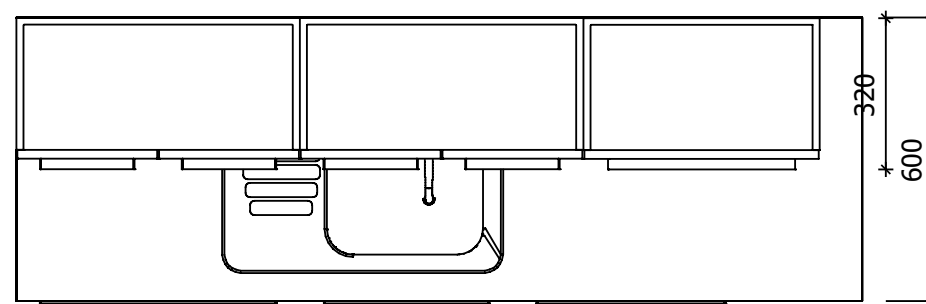
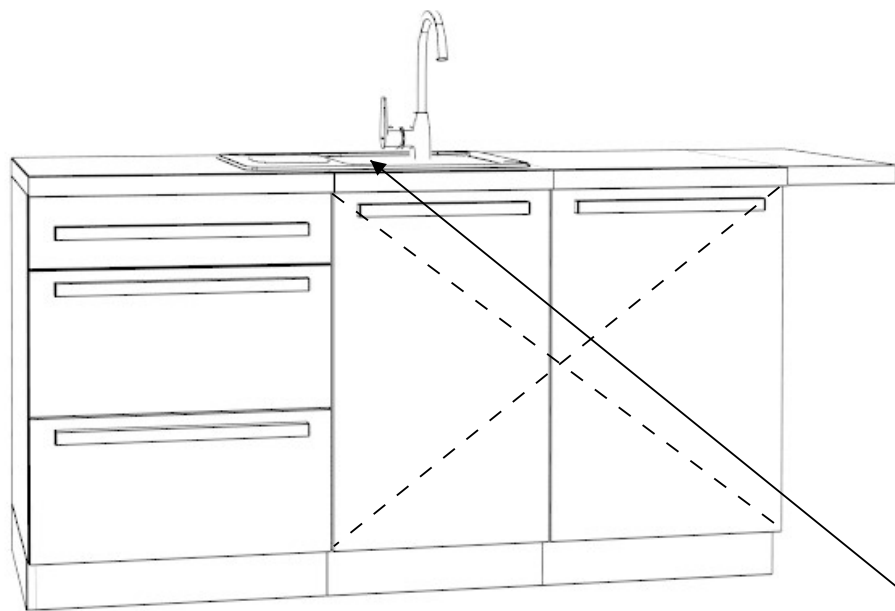
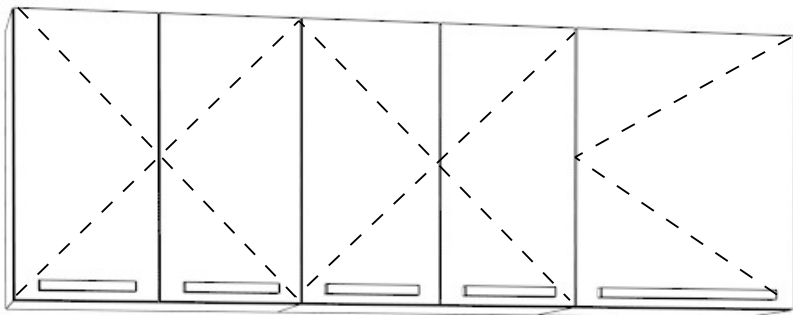

zlewozmywak ze stali nierdzewnej

15. ZABUDOWA MEBLOWA NUMER CZTERY - PSK.13

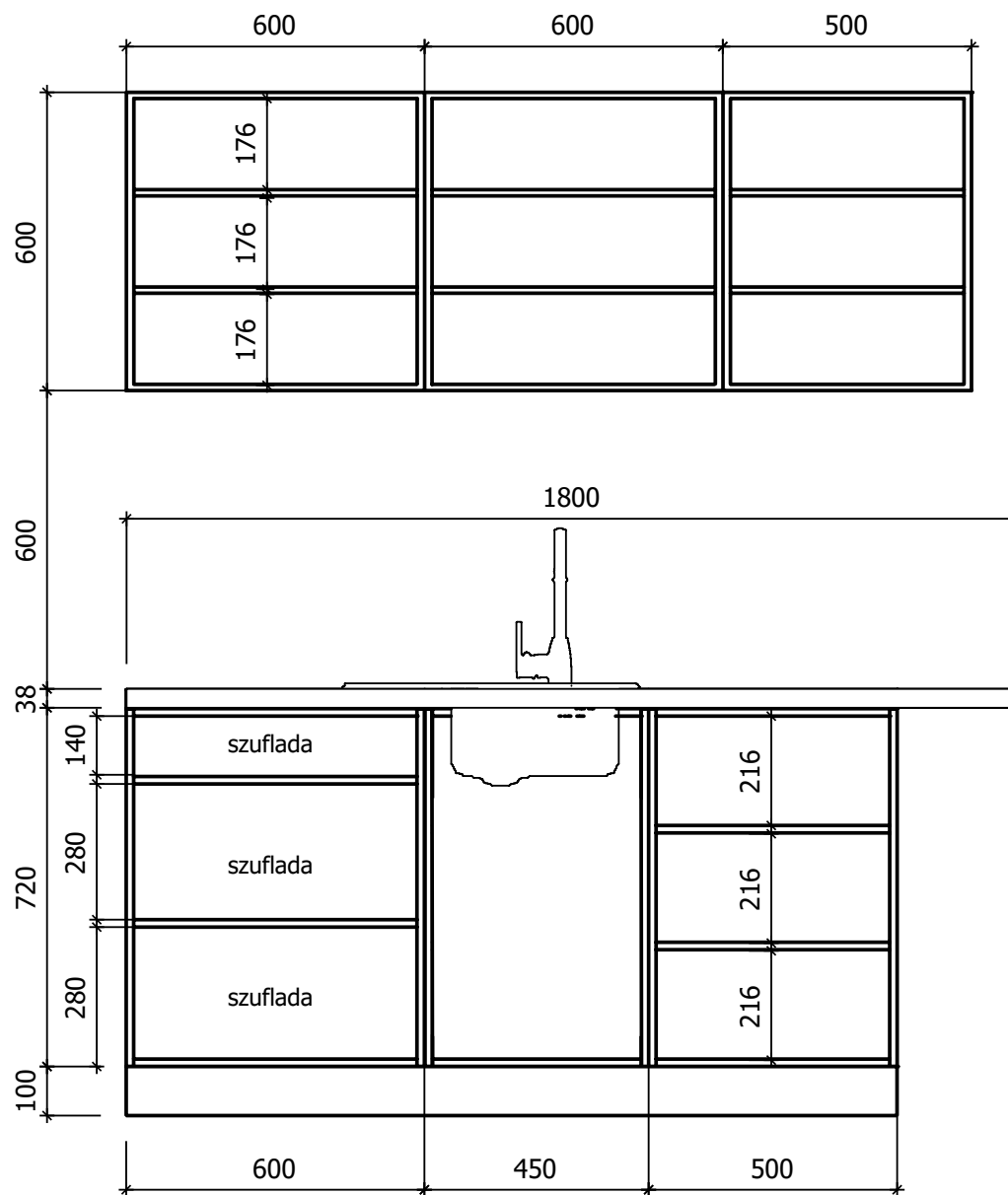

15. ZABUDOWA MEBLOWA NUMER PIĘĆ - H.36

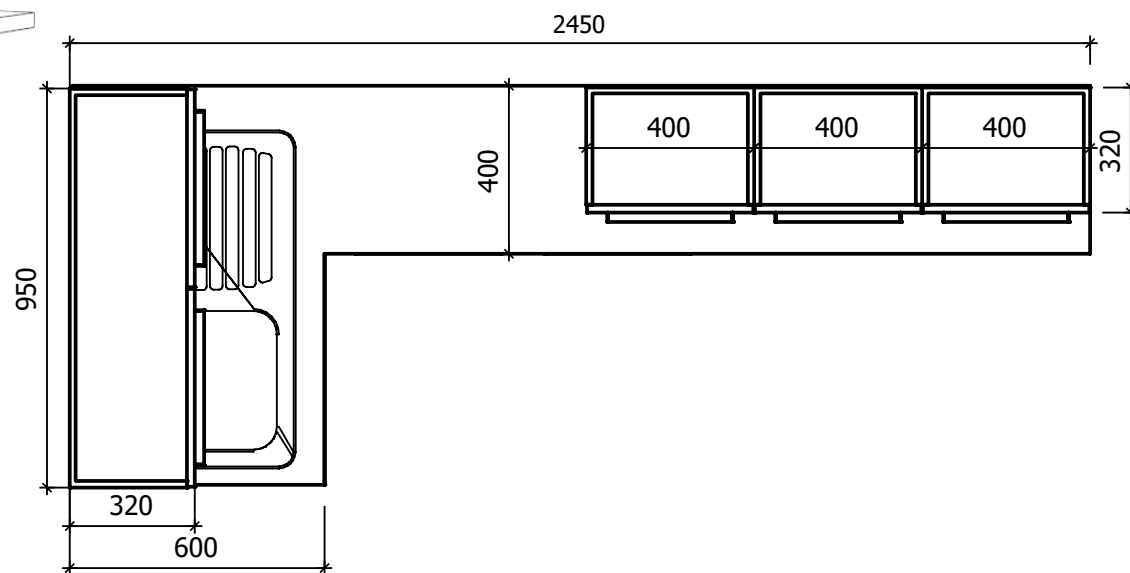
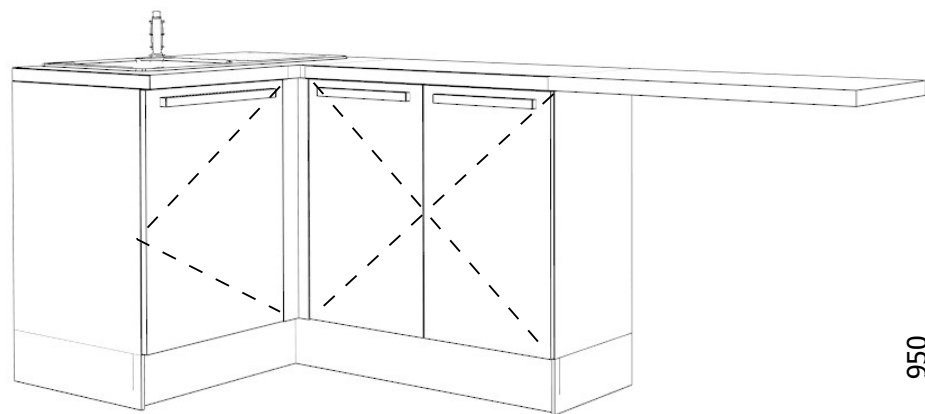
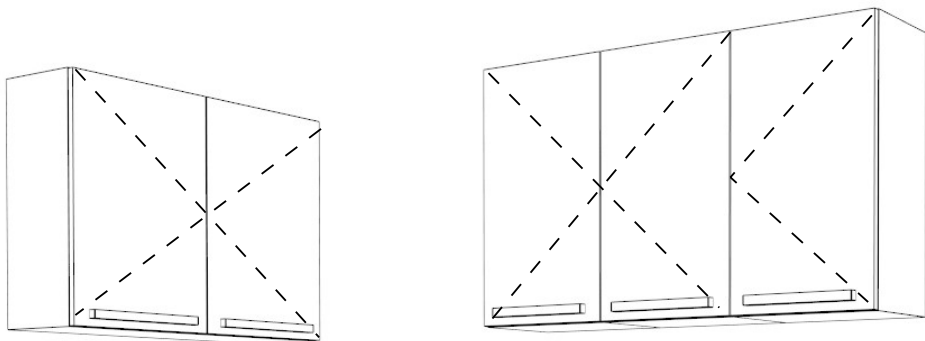

15. ZABUDOWA MEBLOWA

NUMER PIĘĆ - H.36

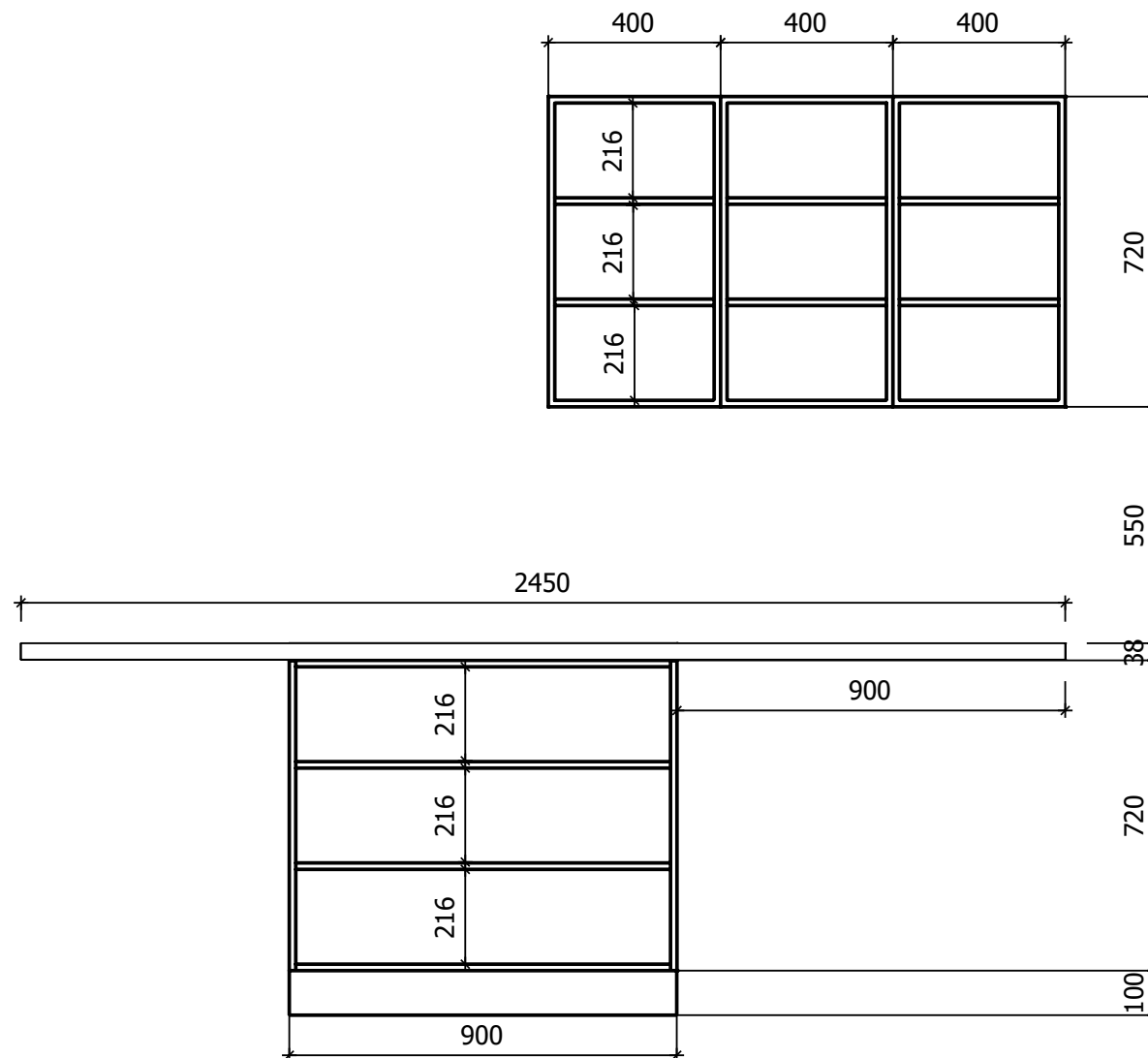

15. ZABUDOWA MEBLOWA NUMER PIĘĆ - H.36

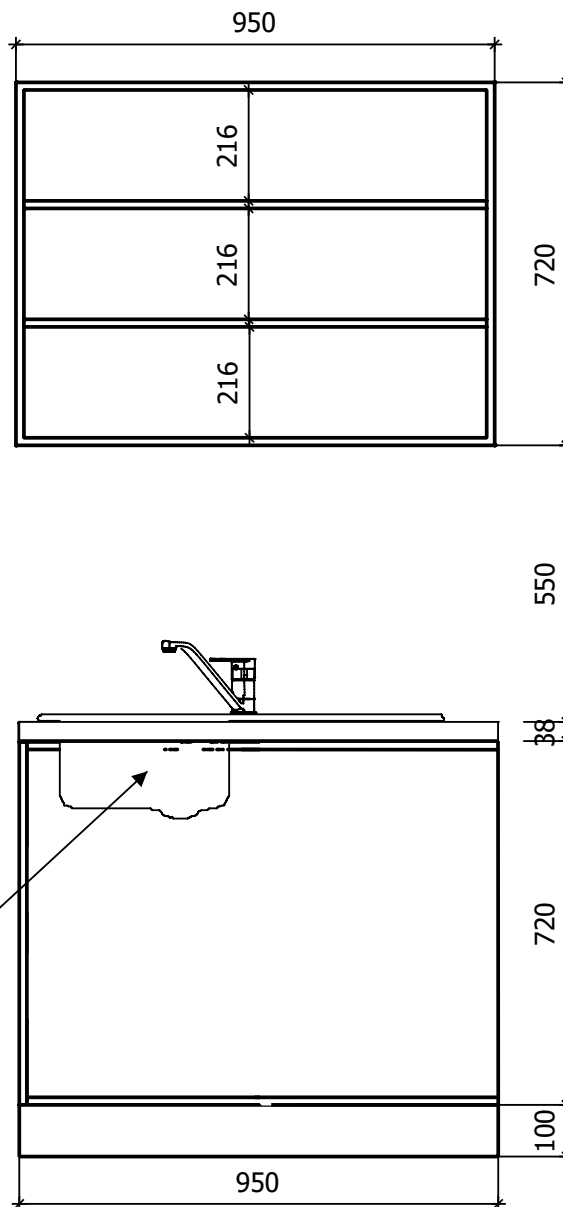

szafka narożna ze zlewem ze stali
nierdzewnej

16. ZABUDOWA MEBLOWA GÓRNA I DOLNA NUMER JEDEN - H.06

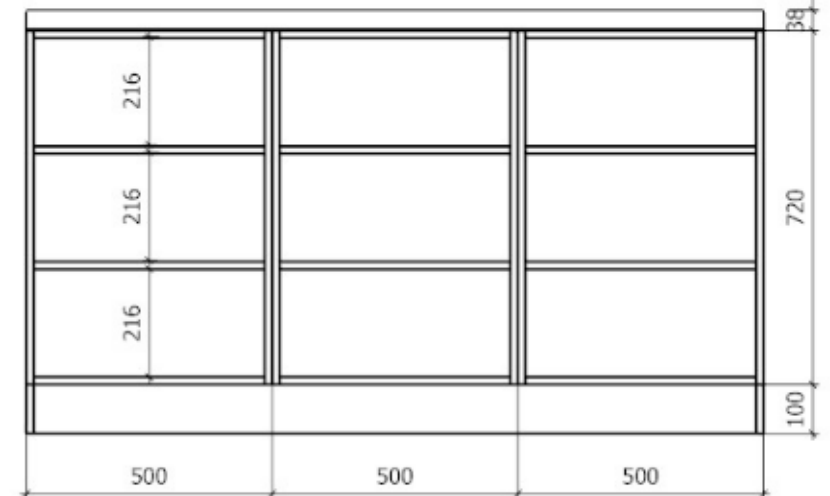
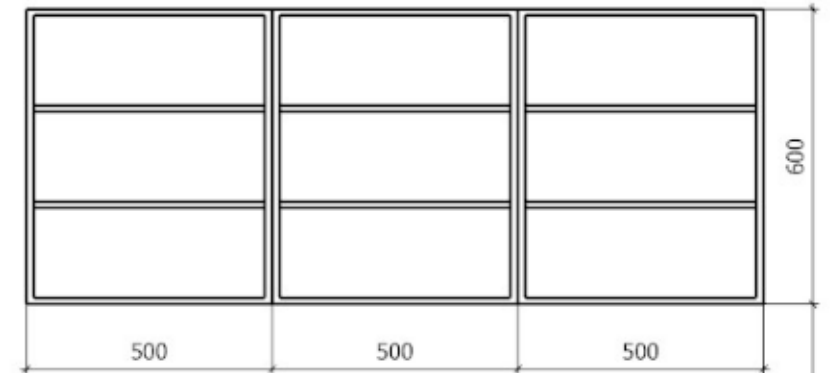
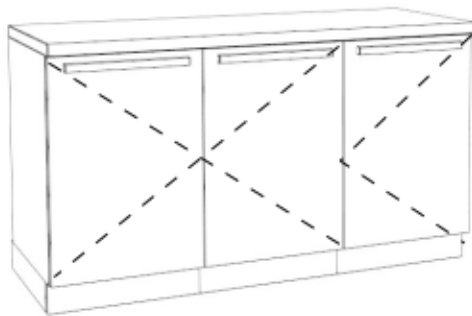
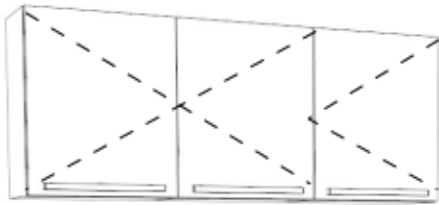

zabudowa meblowa górna i dolna

- wykonana z płyty wiórowej o grubości 18 mm, obustronnie melaminowanej w kolorze drewnopodobnym (dąb), o klasie higieniczności E1 i reakcji na ogień: D-s2, d0, typu Kronospan Gold Harbor Oak K361 PW (lub równoważne) z obrzeżem w tym samym kolorze.
- fronty wykonane z płyty wiórowej o grubości 18 mm, obustronnie melaminowanej w kolorze w kolorze pastelowa zieleń, o klasie higieniczności E1 i reakcji na ogień: D-s2, d0, typu Kronospan Pastel Green 7063 SU (lub równoważne) z obrzeżem w tym samym kolorze.
- blat wykonany z płyty wiórowej melaminowanej o grubości 38 mm w kolorze jasnoszarym – matowy marmur typu Kronospan Light Terrazzo Marble K095 SU (lub równoważne) postformowany z zaokrąglona krawędzią i obrzeżem w tym samym kolorze.
- uchwyt meblowy typu C w kolorze chrom, rozstaw 128 mm - 6 sztuk
- wewnątrz półki w kolorze płyty meblowej
- cokół 100 mm
- zawiasy z cichym domykiem

16. ZABUDOWA MEBLOWA GÓRNA I DOLNA

NUMER DRUGI - H.02

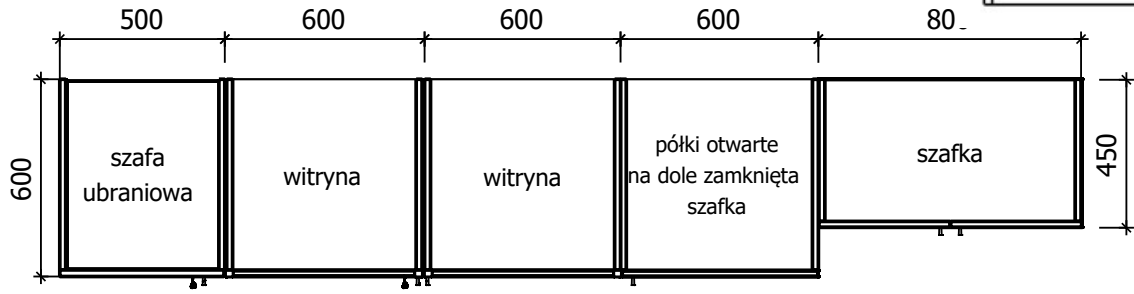
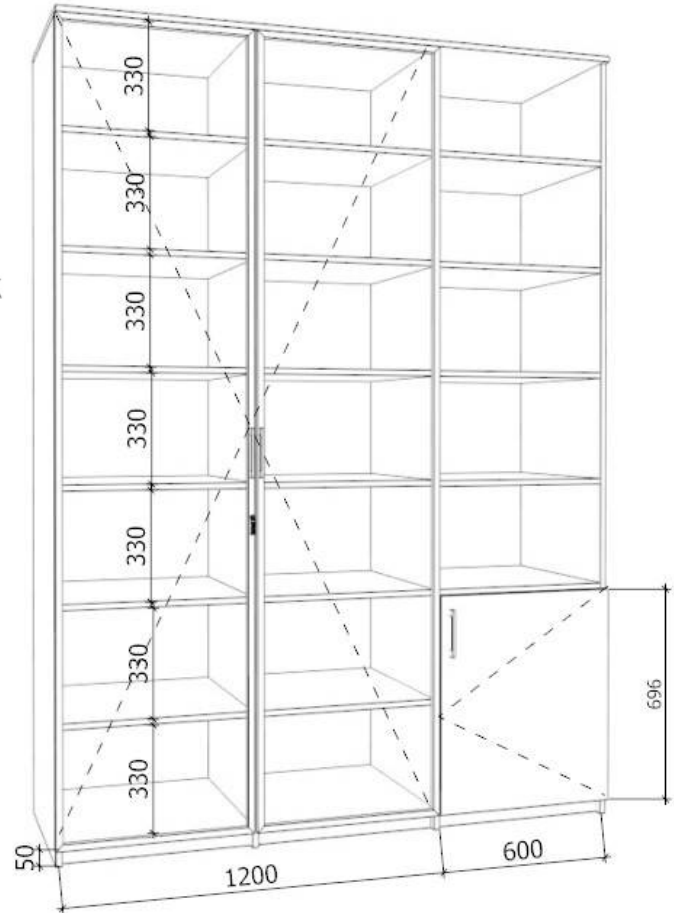
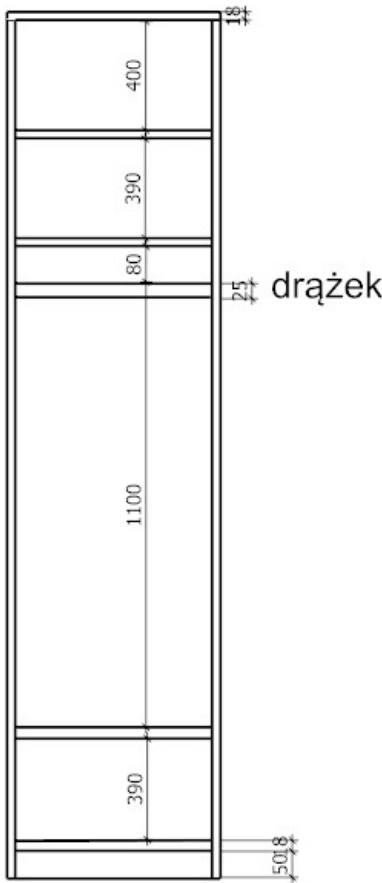
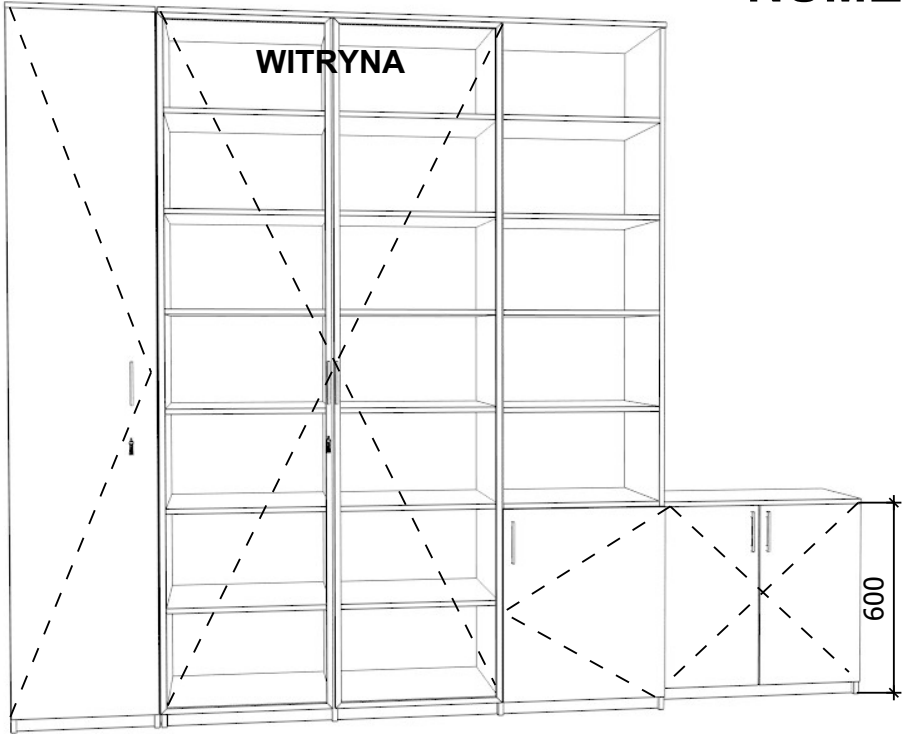

16. ZABUDOWA MEBLOWA GÓRNA I DOLNA

NUMER DRUGI - H.02

Szafa ubraniowa

- wykonana z płyty wiórowej o grubości 18 mm, obustronnie melaminowanej w kolorze drewnopodobnym (ciemny dąb) o klasie higieniczności E1 i reakcji na ogień: D-s2, d0, typu Kronospan K359 PW Brandy Castello Oak (lub równoważne) z obrzeżem w tym samym kolorze.
- zamykana na kluczyk
- uchwyt meblowy typu C, kolor - chrom / rozstaw 128 mm - 1 sztuka
- cokół 50 mm
- wewnątrz półki w kolorze płyty meblowej i drążek w kolorze chrom
- zawiasy z cichym domykiem (min. 3 na skrzydło)

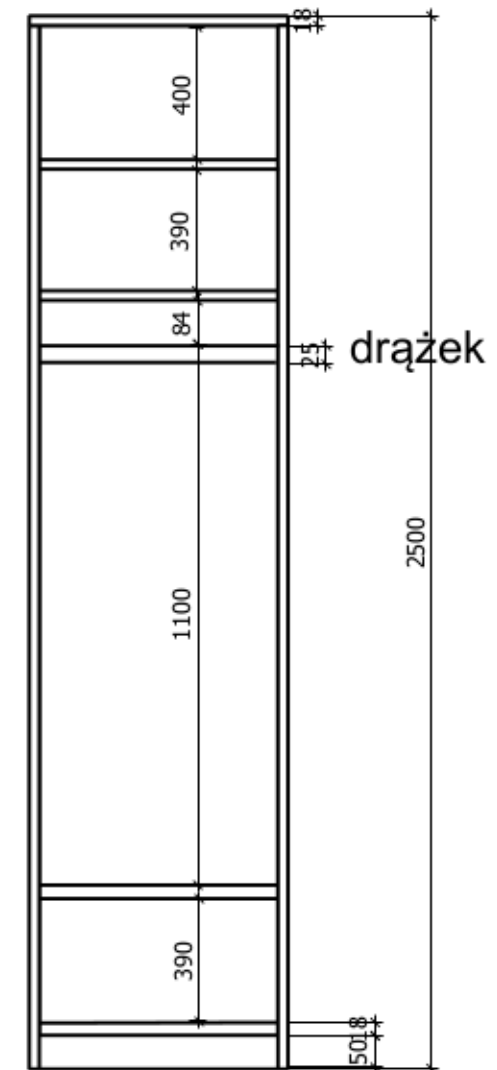
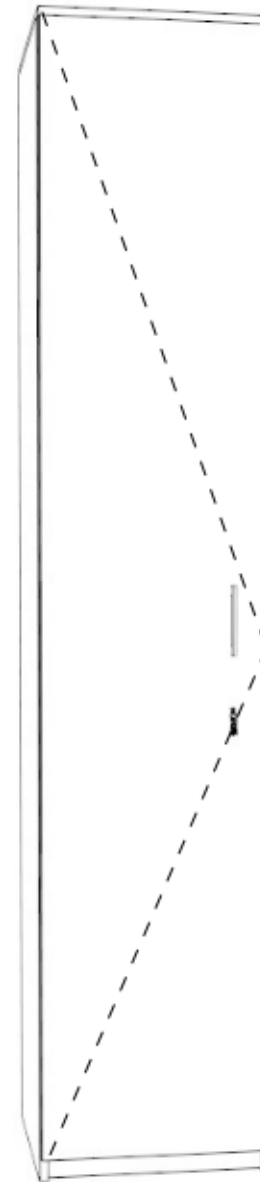

16. ZABUDOWA MEBLOWA GÓRNA I DOLNA

NUMER DRUGI - H.02

Szafa na dokumenty

- wykonana z płyty wiórowej o grubości 18 mm, obustronnie melaminowanej w kolorze drewnopodobnym (ciemny dąb) o klasie higieniczności E1 i reakcji na ogień: D-s2, d0, typu Kronospan K359 PW Brandy Castello Oak (lub równoważne) z obrzeżem w tym samym kolorze.
- witryna ramka np. FEST F1, kolor inox, szkło bezbarwne - 2 sztuki
- zamykana na kluczyk
- uchwyt meblowy typu C, kolor - chrom / rozstaw 128 mm - 3 sztuki
- cokół 50 mm
- wewnątrz półki w kolorze płyty meblowej
- zawiasy z cichym domykiem

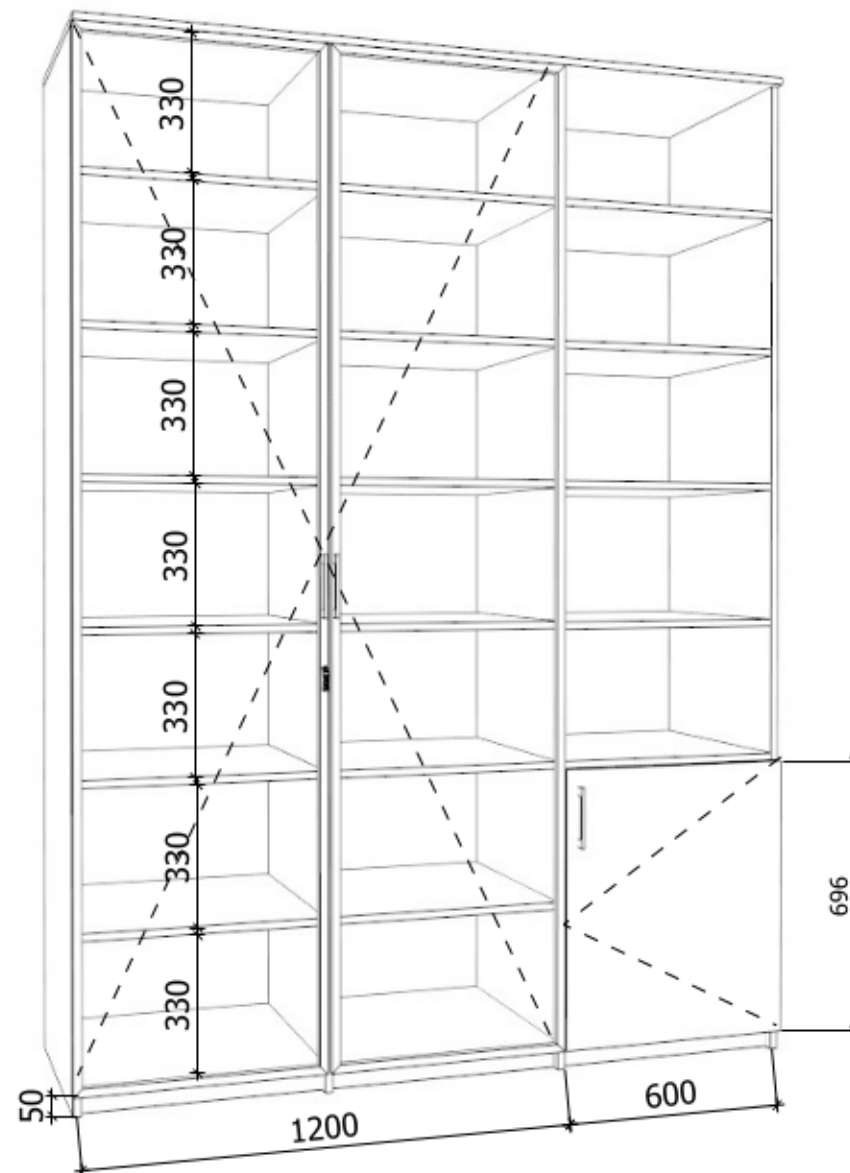

16. ZABUDOWA MEBLOWA GÓRNA I DOLNA

NUMER DRUGI - H.02

Szafka - drzwi podwójne

- wykonana z płyty wiórowej o grubości 18 mm, obustronnie melaminowanej w kolorze drewnopodobnym (ciemny dąb) o klasie higieniczności E1 i reakcji na ogień: D-s2, d0, typu Kronospan K359 PW Brandy Castello Oak (lub równoważne)
- obrzeże o grubości wykonanej z ABS o grubości 1,3mm w kolorze drewnopodobnym (ciemny dąb + aluminium) typu EGGER H8902 C2 Trio Dąb Halifax cynowany - Alu (lub równoważne)
- uchwyt meblowy typu C, kolor - chrom / rozstaw 128 mm - 2 sztuki
- cokół 50 mm
- wewnątrz półki w kolorze płyty meblowej
- zawiasy z cichym domykiem

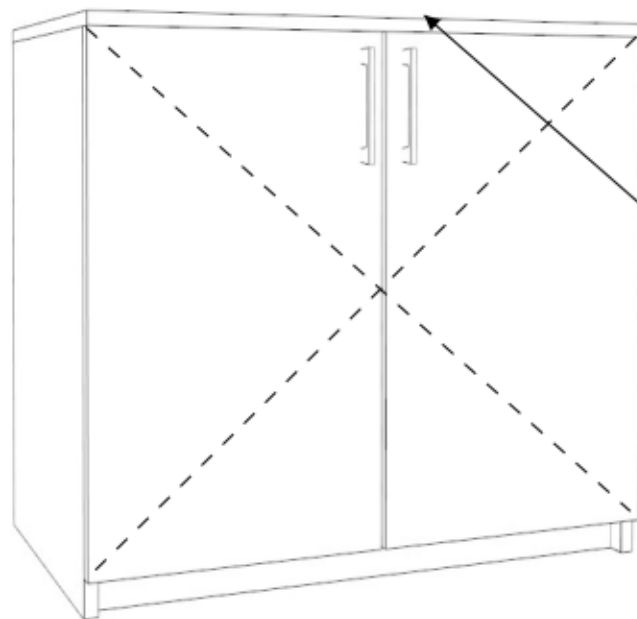

obrzeże EGGER H8902 C2
Trio Dąb Halifax cynowany - Alu
(lub równoważność)

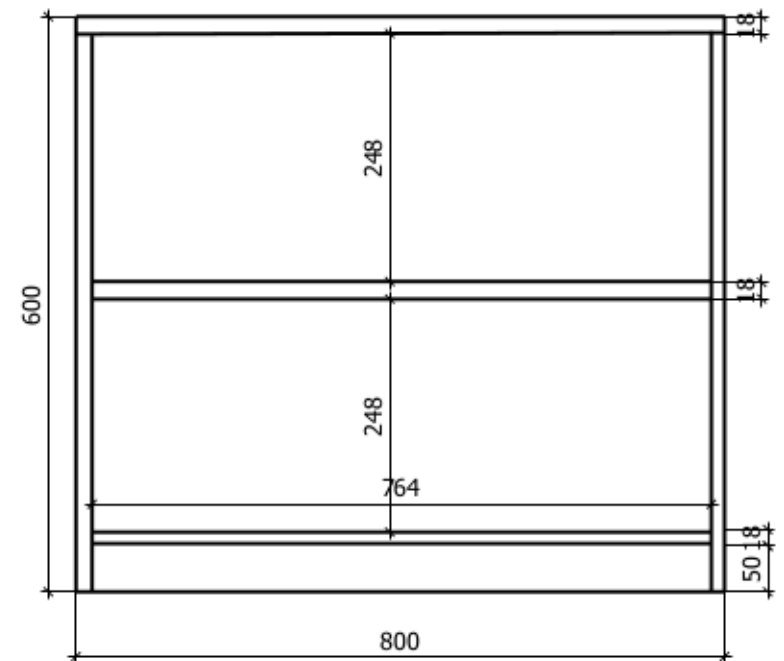

17. ZABUDOWA MEBLOWA DOLNA MODUŁOWA

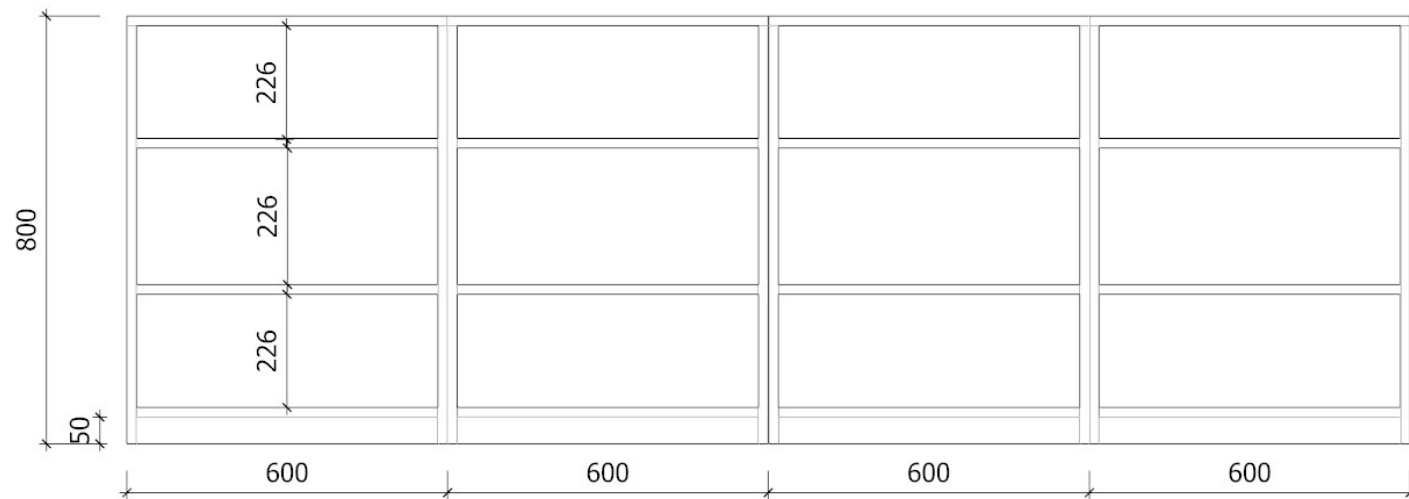
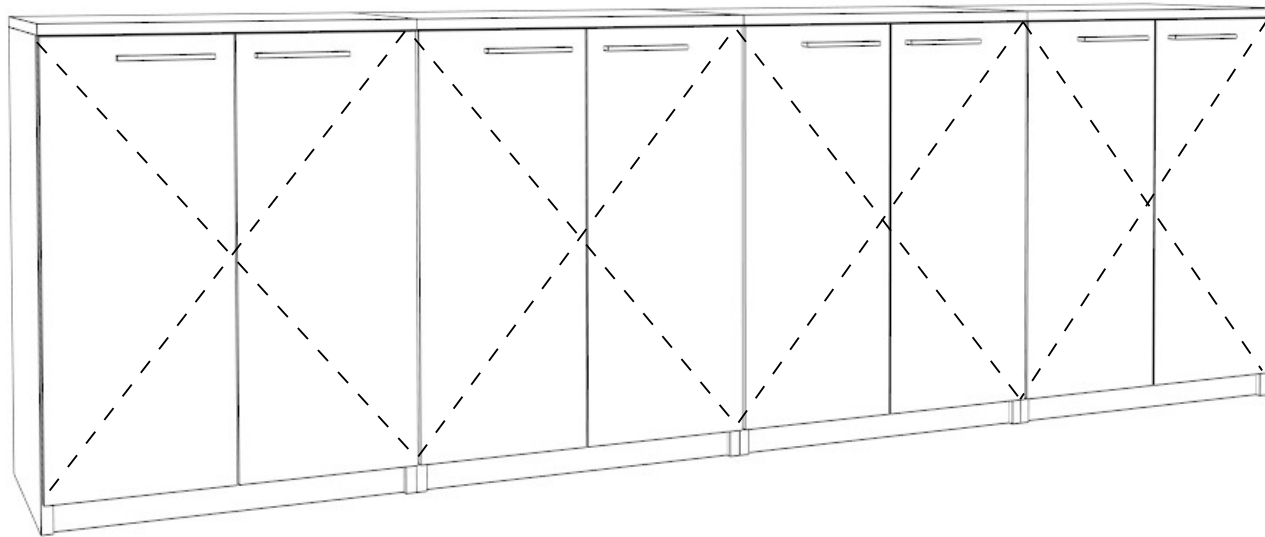

18. STÓŁ KONFERENCYJNY

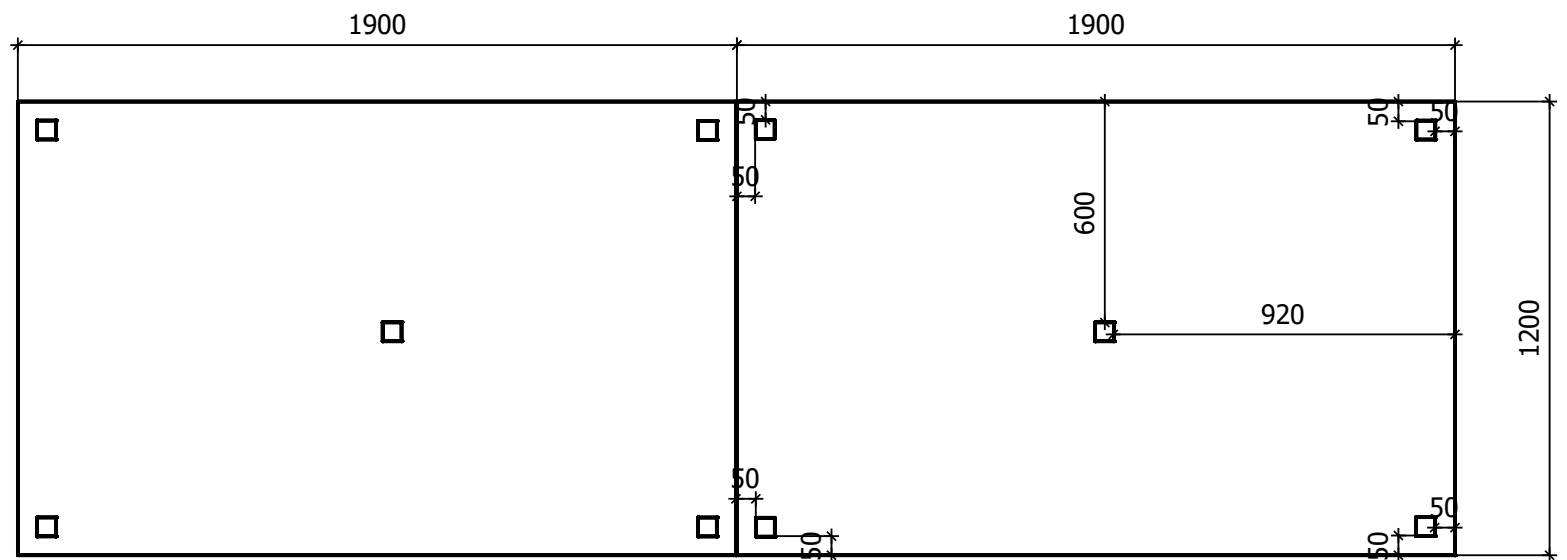
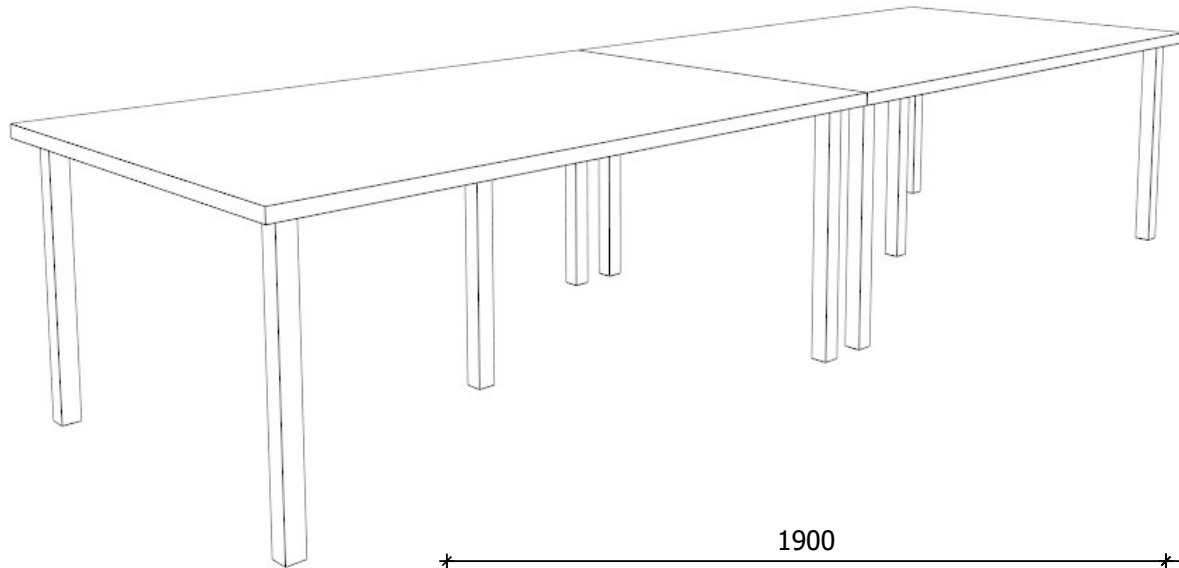

19. STÓŁ JADALNIANY

