

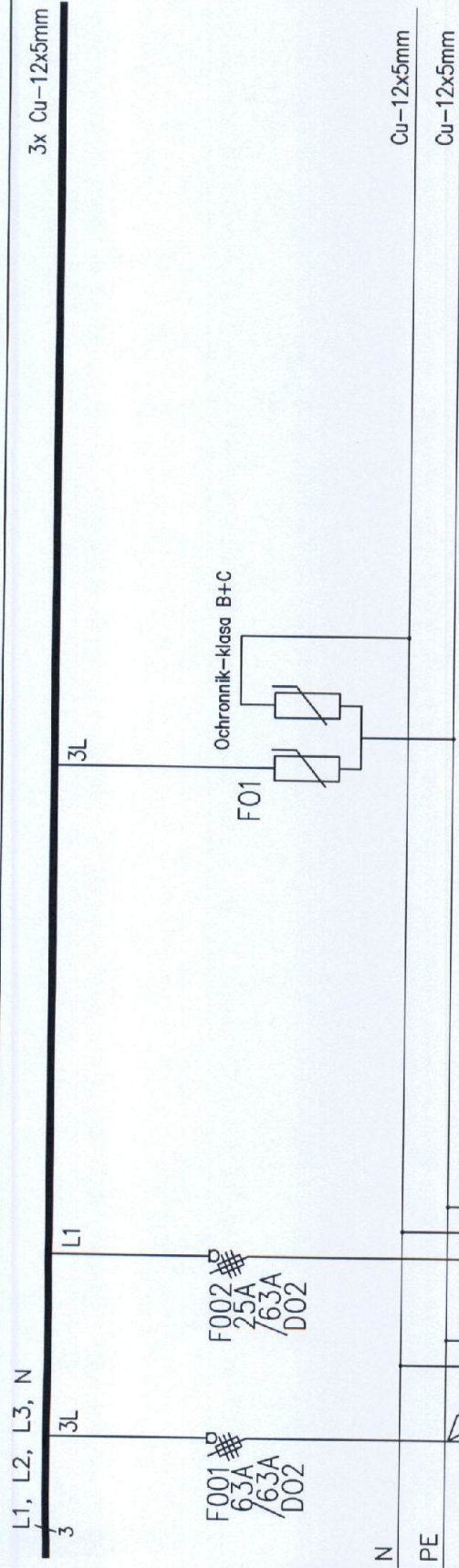

ZESPÓŁ USŁUG PROJEKTOWYCH		NR RYS.	
W. Poltanski 97-400 Bełchatów ul. Wolności 34 tel./fax: (0-44) 633-94-34		8	
OBIEKT	PRZEBUDOWA BUDYNKU ŻŁOBKA MIEJSKIEGO „JAŚ I MĄLGOSIA” W BEŁCHATOWIE	SKALA	-
ADRES	dz. nr ewid. 398/1, obręb 10, miastko Bełchatów; osiedle 1-go Maja	DATA	12.2018
PRZEDMIOT	SCHEMAT ROZDZIELNI RG	NR UPR.	LOD/2068/PWOE/12
PROJEKTANT	mgr inż. Marcin Antoszczyk <small>inżynier elektryk, licencjat, specjalista w zakresie projektowania i eksploatacji instalacji elektrycznych</small>	NR UPR.	LOD/2279/PWOE/13
SPRAWDZAJĄCY	mgr inż. Tomasz Kabziński <small>inżynier elektryk, licencjat, specjalista w dziedzinie eksploatacji i modernizacji instalacji elektrycznych</small>		
		PODPIS	



 ZESPÓŁ USŁUG PROJEKTOWYCH W. Poltarski 97-400 Bełchatów ul. Piłsudskiego 15 tel./faks (0-44) 632-39-34		NR RYS.	10
OBIEKT	PRZEBUDOWA BUDYNKU ŻŁOBKA MIEJSKIEGO „JAŚ I MAŁGOSIA” W BEŁCHATOWIE	SKALA	-
ADRES	dz. nr ewid. 398/1, obręb 10, miasto Bełchatów; osiedle 1-go Maja	DATA	12.2018
PRZEDMIOT	SCHEMAT ROZDZIELNI RG	NR UPR.	LOD/2066/IPWOE/12
PROJEKTANT	mgr inż. Marcin Antoszczyk	NR UPR.	LOD/2279/IPWOE/13
SPRAWDZAJĄCY	mgr inż. Tomasz Kabziński	NR UPR.	LOD/2279/IPWOE/13
	<small>mgr inż. Marcin Antoszczyk ul. Piłsudskiego 15, 97-400 Bełchatów tel./faks (0-44) 632-39-34</small>		
	<small>mgr inż. Tomasz Kabziński ul. Piłsudskiego 15, 97-400 Bełchatów tel./faks (0-44) 632-39-34</small>		

3x Cu-12x5mm

L1, L2, L3, N

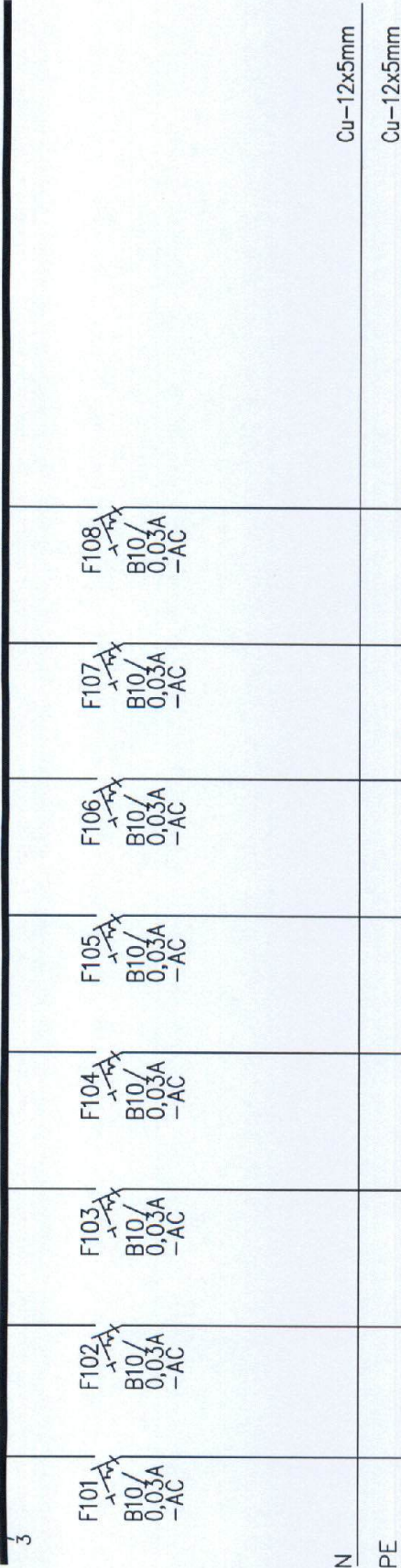

Cu-12x5mm

Cu-12x5mm

PE 108N 108L2	YDYžo 3x1,5	Oświetlenie - pom. 18. - pom. porządkowe, pom. 19. - klatka schodowa, pom. 31. - klatka schodowa
PE 107N 107L1	YDYžo 3x1,5	Oświetlenie - pom. 14. - klatka schodowa, pom. 15. - węzeł wodociągowy, pom. 43. - klatka schodowa
PE 106N 106L3	YDYžo 3x1,5	Oświetlenie - pom. 9. - korytarz, pom. 10. - obieralnia, pom. 11. - pom. techniczne, pom. 13. - hall wejściowy
PE 105N 105L2	YDYžo 3x1,5	Oświetlenie - pom. 4. - jadalnia, pom. 5. - WC personelu, pom. 6. - korytarz, pom. 7. - toaleta dla dzieci, pom. 8. - pom. gospodarcze
PE 104N 104L1	YDYžo 3x1,5	Oświetlenie - pom. 3. - magazyn, pom. 16. - sala zabaw, pom. 17. - sala zabaw
PE 103N 103L3	YDYžo 3x1,5	Oświetlenie - pom. 20. - pom. kuchenne, pom. 21. - sala zabaw, pom. 22. - sala zabaw
PE 102N 102L2	YDYžo 3x1,5	Oświetlenie - pom. 23. - magazyn, pom. 24. - pom. gospodarcze, pom. 25. - łazienka dla dzieci, pom. 26. - korytarz
PE 101N 101L1	YDYžo 3x1,5	Oświetlenie - pom. 1. - wiatrołap, pom. 2. - hall wejściowy, pom. 27. - jadalnia, pom. 28. - toaleta dla personelu, pom. 29. - magazyn, pom. 30. - szatnia
X		

ZESPÓŁ USŁUG PROJEKTOWYCH w Poznaniu 97-400 Pleszewskiego 15 tel./fax: (0-44) 833-34-34		NR RYS. 11
OBIEKT	PRZEBUDOWA BUDYNKU ŻŁOBKA MIEJSKIEGO „JAS I MAŁGOSIA” W BELCHATOWIE	SKALA -
ADRES	dz. nr ewid. 399/1, obręb 10, miasto Belchatów, osiedle 1-go Maja	DATA 12.2018
PRZEDMIOT	SCHEMAT ROZDZIELNI RG	NR UPK LOD/2066/PWOE/12
PROJEKTANT elektryczna	mgr inż. Marcin Antoszczyk ul. Wesoła 10, 61-700 Poznań, tel. 71 78 10 10 e-mail: antoszczyk@antosczyk.pl	NR UPK LOD/2279/PWOE/13
SPRAWDZAJĄCY elektryczna	mgr inż. Tomasz Kabziński ul. Wesoła 10, 61-700 Poznań, tel. 71 78 10 10 e-mail: kabzinski@antosczyk.pl	

3x Cu-12x5mm

L1, L2, L3, N

3

FAW
B10/
0,03A
-AC

FEW
B10/
0,03A
-AC

Cu-12x5mm

N

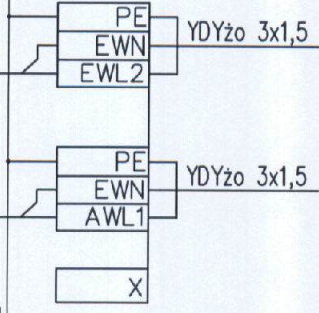

Cu-12x5mm

PE



Oświetlenie ewakuacyjne

Oświetlenie awaryjne

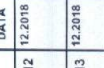
 ZESPÓŁ USŁUG PROJEKTOWYCH Nr Politechniki 87-400 ul. Pilsudskiego 15 tel./fax: (0-44) 633-34-34		NR RYS. 12	
OBIEKT	PRZEBUDOWA BUDYNKU ŻŁOBKA MIEJSKIEGO „JAS I MALGOSIA” W BELCHATOWIE	SKALA	-
ADRES	dz. nr ewid. 398/1, obręb 10, miasto Belchatów, osiedle 1-go Maja	DATA	12.2018
PRZEDMIOT	SCHEMAT ROZDZIELNI RG	NR UPK	LOD/2066/PW0E/12
PROJEKTANT	mgr inż. Marcin Antoszczyk <small>inżynier ds. projektowania i wykonawstwa instalacji elektrycznych</small>	NR UPK	LOD/2279/PW0E/13
SPRAWDZAJĄCY	mgr inż. Tomasz Kabziński <small>inżynier ds. projektowania i wykonawstwa instalacji elektrycznych</small>	NR UPK	LOD/2279/PW0E/13
		PODPIS	
			

3x Cu-12x5mm

L1, L2, L3, N

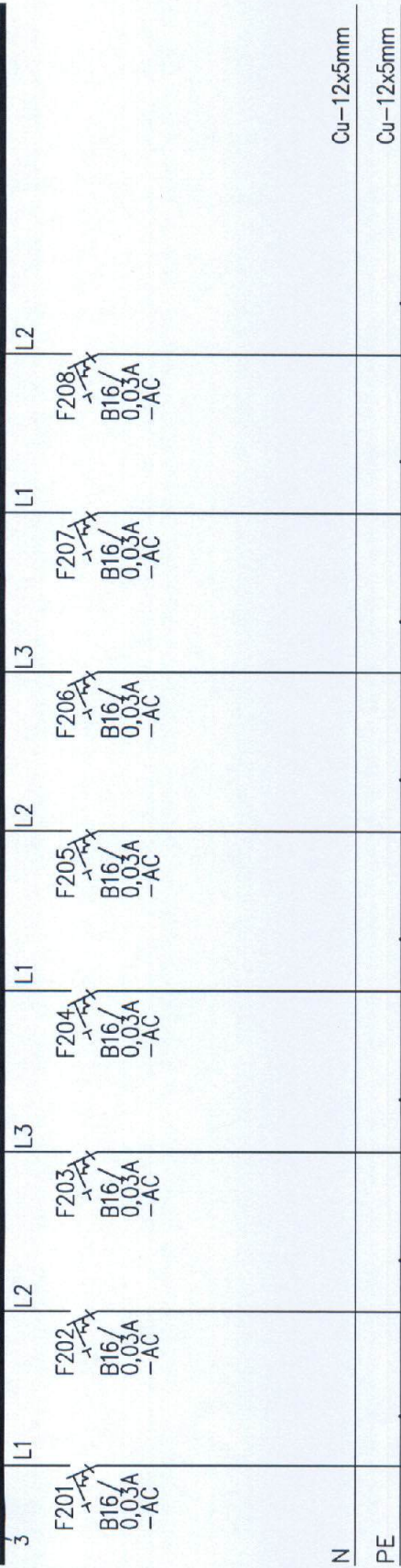

Cu-12x5mm
Cu-12x5mm

PE 208N 208L2	YDYzo 3x2,5	Gniazda 230V - pom. 3. - magazyn, pom. 4. - jadalnia, pom. 8. - pom. gospodarcze
X8		
PE 207N 207L1	YDYzo 3x2,5	Gniazda 230V - pom. 2. - hall wejściowy
X7		
PE 206N 206L3	YDYzo 3x2,5	Gniazda 230V - pom. 26. - korytarz, pom. 27. - jadalnia, pom. 29. - magazyn, pom. 30. - szatnia
X6		
PE 205N 205L2	YDYzo 3x2,5	Gniazda 230V - pom. 23. - magazyn
X5		
PE 204N 204L1	YDYzo 3x2,5	Gniazda 230V - pom. 22. - sala zabaw
X4		
PE 203N 203L3	YDYzo 3x2,5	Gniazda 230V - pom. 21. - sala zabaw
X3		
PE 202N 202L2	YDYzo 3x2,5	Gniazda 230V - pom. 17. - sala zabaw
X2		
PE 201N 201L1	YDYzo 3x2,5	Gniazda 230V - pom. 16. - sala zabaw
X1		

ZESPÓŁ USŁUG PROJEKTOWYCH W. Piłtanski 97-401 ul. Płaudzkiego 15 tel./fax: (0-44) 633-34-34		NR RYS.	13
OBIEKT	PRZEBUDOWA BUDYNKU ŻŁOBKA MIEJSKIEGO „JAS I MAŁGOSIA” W BIELCHATOWIE	SKALA	-
ADRES	dz. nr ewid. 398/1, obręb 10, miasto Bielchatów; ul. Leśna 1-go Maja	DATA	12.2018
PROJEKTANT	SCHEMAT ROZDZIENI RG mgr inż. Marcin Antoszczyk <small>inżynier elektryk, uprawnienia do projektowania i nadzoru nad wykończeniem instalacji elektrycznych</small>	NR UPRL	LOD/2066/PWOE/12
SPRAWDZAJĄCY	mgr inż. Tomasz Kabziński <small>inżynier elektryk, uprawnienia do projektowania i nadzoru nad wykończeniem instalacji elektrycznych</small>	NR UPRL	LOD/2279/PWOE/13
PODPIS			

3x Cu-12x5mm

L1, L2, L3, N

L1

L3

F210
B16/
0,03A
-AC

F209
B16/
0,03A
-AC

Cu-12x5mm

N

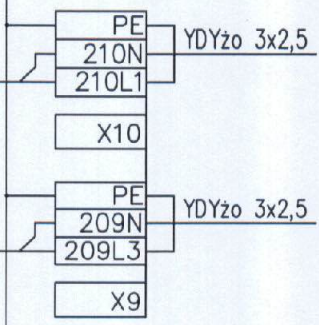

Cu-12x5mm

PE



Gniazda 230V - pom. 5. - WC personelu, pom. 28. - toaleta dla personelu

Gniazda 230V - pom. 9. - korytarz, pom. 11. - pom. techniczne, pom. 14. - klatka schodowa, pom. 15. - węzeł wodociągowy

 ZESPÓŁ USŁUG PROJEKTOWYCH ul. Piłsudskiego 15 97-400 Bełchatów tel./fax: (0-44) 633-34-34		NR RYS. 14	
OBIEKT	PRZEBUDOWA BUDYNKU ŻŁOBKA MIEJSKIEGO „JAŚ I MAŁGOSIA” W BEŁCHATOWIE	SKALA	-
ADRES	dz. nr ewid. 395/1, obręb 10, miasto Bełchatów ; osiedle 1-go Maja	DATA	12.2018
PRZEDMIOT	SCHEMAT ROZDZIELNI RG	NR UPRL	LOD/2066/PW0E/12
PROJEKTANT	mgr inż. Marcin Antoszczyk <small>inżynier ds. projektowania i nadzoru nad robotami budowlanymi</small>	NR UPRL	LOD/2279/PW0E/13
SPRAWDZAJĄCY	mgr inż. Tomasz Kabziński <small>inżynier ds. projektowania i nadzoru nad robotami budowlanymi</small>	DATA	12.2018
		PODPIS	

3x Cu-12x5mm

L1, L2, L3, N

3L

FI 1
40/0,03A
-AC

F301
B20
3P

N
PE

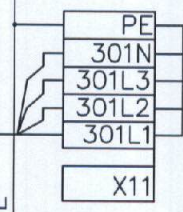

Cu-12x5mm

Cu-12x5mm



YDYżo 5x4

Gniazdo 400V/32A - pom. 20. - pom. kuchenne

		ZESPÓŁ USŁUG PROJEKTOWYCH w Politanach ul. Piłsudskiego 15 tel./fax: (0-44) 633-34-34	
OBIEKT	PRZEBUDOWA BUDYNKU ŻŁOBKA MIEJSKIEGO „JAS I MALGOSIA” W BELCHATOWIE	NR RYS.	15
ADRES	dz. nr ewid. 398/1, obręb 10, miasto Belchatów; osiedle 1-go Maja	SKALA	-
PRZEDMIOT	SCHEMAT ROZDZIELNI RG	DATA	12.2018
PROJEKTANT	mgr inż. Marcin Antoszczyk <small>inżynier ds. projektowania i nadzoru nad wykończeniem i eksploatacją obiektu</small>	NR UPR.	LOD/2066/PWDE/12
SPRAWDZAJĄCY	mgr inż. Tomasz Kabziński <small>mgr inż. ds. projekt. i nadzoru nad wykończeniem i eksploatacją obiektu</small>	NR UPR.	LOD/2279/PWDE/13
		PODPIS	

3x Cu-12x5mm

L1, L2, L3, N

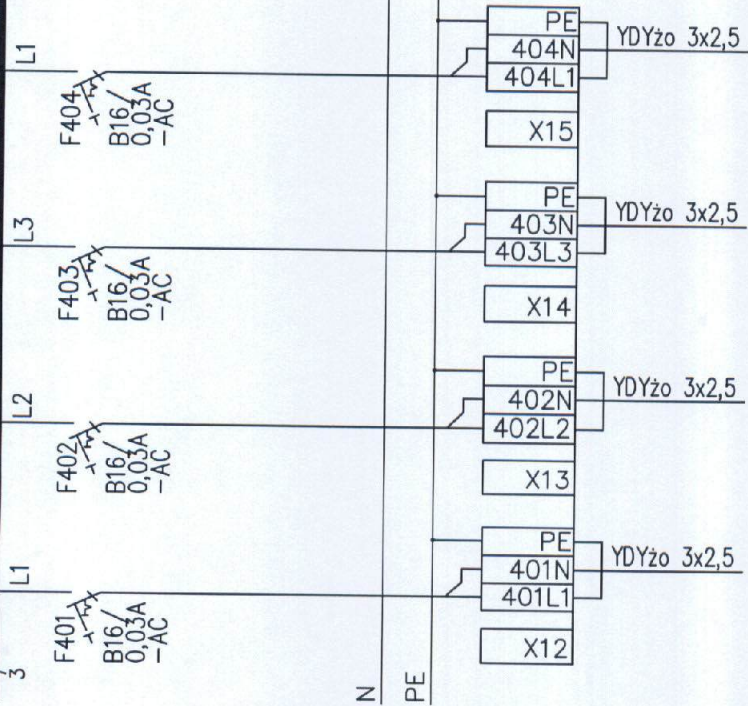

Cu-12x5mm

Cu-12x5mm

- YDYžo 3x2,5 Gniazda 230V - pom. 10. - obieralnia
- YDYžo 3x2,5 Gniazda 230V - pom. 20. - pom. kuchenne
- YDYžo 3x2,5 Gniazda 230V - pom. 20. - pom. kuchenne
- YDYžo 3x2,5 Gniazda 230V - pom. 20. - pom. kuchenne

 ZESPÓŁ USŁUG PROJEKTOWYCH W. Politański 97-400 Bełchatów ul. Wolności 19 tel./fax: (0447) 832-34-34		NR RYS.	SKALA	DATA	PODPIS
OBIEKT	PRZEBUDOWA BUDYNKU ŻŁOBKA MIEJSKIEGO „JAŚ I MAŁGOSIA” W BEŁCHATOWIE	16	-	12.2018	
ADRES	dz. nr ewid. 398/1, obręb 10, miasto Bełchatów; osiedle 1-go Maja				
PRZEDMIOT PROJEKTANT	SCHEMAT ROZDZIELNI RG	NR UPR.	LOD/2066/PWOE/12	12.2018	
SPRAWDZAJĄCY	mgr inż. Tomasz Kabziński	NR UPR.	LOD/2279/PWOE/13	12.2018	

3x Cu-12x5mm

L1, L2, L3, N

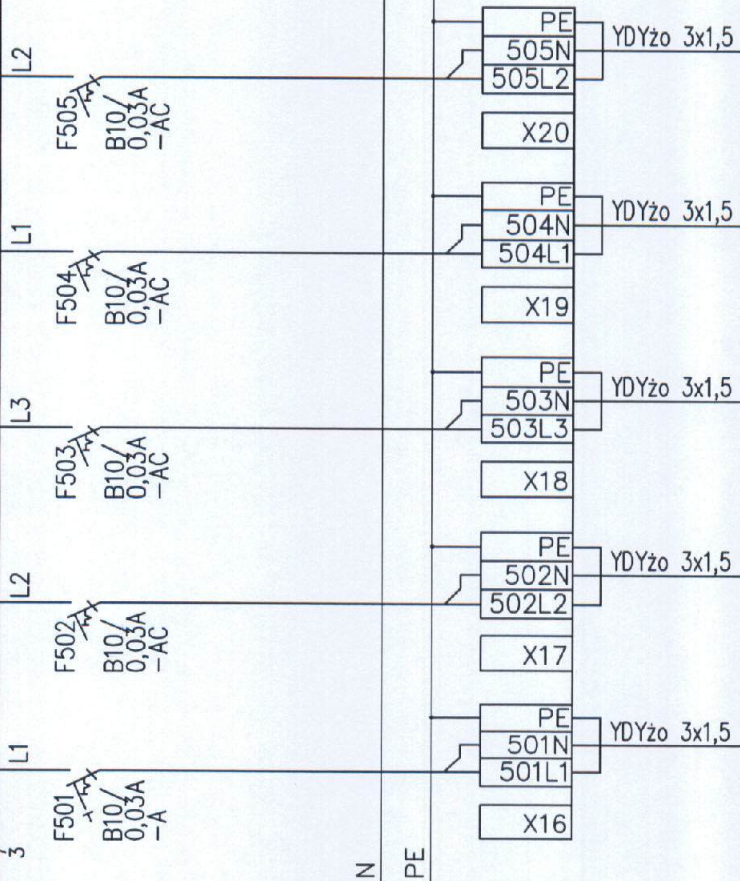

Cu-12x5mm

Cu-12x5mm

N

PE

		ZESPÓŁ USŁUG PROJEKTOWYCH Nr Politechniki 87-400 ul. Pilsudskiego 16 tel./fax: (0-44) 833-34-34	
OBIEKT	PRZEBUDOWA BUDYNKU ŻŁOBKA MIEJSKIEGO „JAS I MALGOSIA” W BELCHATOWIE	NR RYS.	17
ADRES	dz. nr ewid. 398/1, obręb 10, miasto Belchatów, osiedle 1-go Maja	SKALA	-
PRZEDMIOT	SCHEMAT ROZDZIELNI RG	DATA	12.2018
PROJEKTANT	mgr inż. Marcin Antoszczyk	NR UPR.	LOD/2066/PWOE/12
SPRAWDZAJĄCY	mgr inż. Tomasz Kabziński	NR UPR.	LOD/2279/PWOE/13

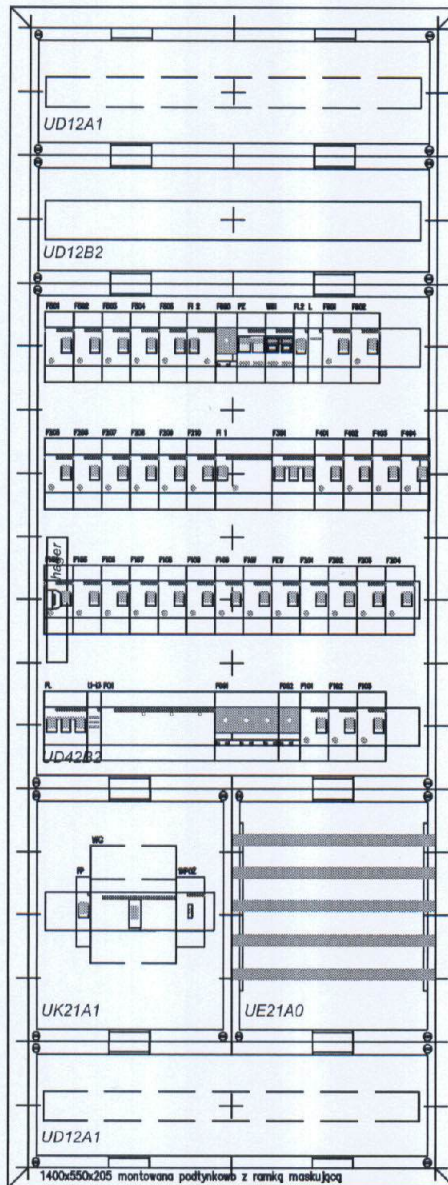

ZESPÓŁ USŁUG PROJEKTOWYCH				
		W. Politański 97-400 Bełchatów ul. Piłsudskiego 15 tel./fax: (0-44) 633-34-34		
		NR RYS.	19	
OBIEKT	PRZEBUDOWA BUDYNKU ŻŁOBKA MIEJSKIEGO „JAS I MAŁGOSIA” W BEŁCHATOWIE	ADRES	dz. nr ewid. 399/1, obręb 10, miasto Bełchatów; osiedle 1-go Maja	
PRZEDMIOT	WIDOK ROZDZIELNI RG	SKALA	-	
PROJEKTANT	mgr inż. Marcin Antoszczyk <small>mgr inż. Marcin Antoszczyk uzyskał uprawnienia w zakresie projektowania i nadzoru nad realizacją w zakresie robót budowlanych i urządzeń elektrycznych (dotyczy wytycznych)</small>	NR UPR.	LOD/2056/PW/OE/12	DATA 12.2018
SPRAWDZAJĄCY	mgr inż. Tomasz Kabziński <small>mgr inż. Tomasz Kabziński uzyskał uprawnienia w zakresie projektowania i nadzoru nad realizacją w zakresie robót budowlanych i urządzeń elektrycznych (dotyczy wytycznych)</small>	NR UPR.	LOD/2279/PW/OE/13	DATA 12.2018

3x Cu-12x5mm

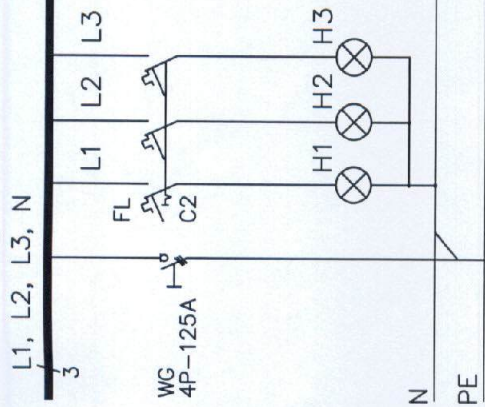

Cu-12x5mm

Cu-12x5mm

YKYzo 5x25mm²
L1, L2, L3, N, PE

Zasilanie z RG

ZESPÓŁ USŁUG PROJEKTOWYCH		NR RYS.	
	W. Poltariński ul. Piłsudskiego 9/15 07-400 Białobrzegi tel./fax: (0-44) 633-34-34	20	
OBIEKT	PRZEBUDOWA BUDYNKU ŻŁOBKA MIEJSKIEGO „JAS I MALGOSIA” W BIELCHATOWIE	BKALA	-
ADRES	dz. nr ewid. 398/1, obręb 10, miasto Białobrzegi; osiedle 1-go Maja	DATA	12.2018
PRZEDMIOT	SCHEMAT ROZDZIELNI R1	NR UPR.	LOD/2066/PWOE/12
PROJEKTANT	mgr inż. Marcin Autoszczyk <small>ul. Piłsudskiego 9/15, 07-400 Białobrzegi, woj. mazowieckie, tel. 633-34-34, e-mail: autoszczyk@wp.pl</small>	NR UPR.	LOD/2279/PWOE/13
SPRAWDZAJĄCY	mgr inż. Tomasz Kalzifiski <small>ul. Piłsudskiego 9/15, 07-400 Białobrzegi, woj. mazowieckie, tel. 633-34-34, e-mail: kalzifiski@wp.pl</small>		

3x Cu-12x5mm

L1, L2, L3, N

3

F101
B10/
0,03A
-AC

F102
B10/
0,03A
-AC

F103
B10/
0,03A
-AC

F104
B10/
0,03A
-AC

F105
B10/
0,03A
-AC

F106
B10/
0,03A
-AC

N
PE

Cu-12x5mm

Cu-12x5mm

PE
106N
106L3

YDYżo 3x1,5

Oświetlenie - pom. 44. - toaleta dla personelu, pom. 45. - pom. techniczne, pom. 46. - szatnia personelu, pom. 47. - pom. biurowe

PE
105N
105L2

YDYżo 3x1,5

Oświetlenie - pom. 48. - pom. socjalne, pom. 49. - kuchnia, pom. 50. - pom. kuchenne

PE
104N
104L1

YDYżo 3x1,5

Oświetlenie - pom. 38. - sala zabaw, pom. 39. - pom. 40. - winda, pom. 41. - magazyn, pom. 42. magazyn, - pom. techniczne, pom. 58. - jadalnia

PE
103N
103L3

YDYżo 3x1,5

Oświetlenie - pom. 32. - korytarz, pom. 33. - pokój opiekunek, pom. 34. - biuro dyrektora, pom. 35. - pom. konferencyjne, pom. 36. - szatnia, pom. 37. - toaleta dla dzieci

PE
102N
102L2

YDYżo 3x1,5

Oświetlenie - pom. 51. - sala zabaw, pom. 52. - sypialnia, pom. 53. - balkon

PE
101N
101L1

YDYżo 3x1,5

Oświetlenie - pom. 54. - pom. techniczne, pom. 55. - korytarz, pom. 56. - fazaenka dla dzieci, pom. 57. - toaleta dla personelu, pom. 58. - jadalnia, pom. 59. - przewijak, pom. 60. - magazyn, pom. 61. - gabinet pielęgniarski

X

ZESPÓŁ USŁUG PROJEKTOWYCH W. Politechniki 97-030 Radom ul. Piłsudskiego 9/15 tel./fax: (0-44) 633-34-34		NR RYS.	21
OBIEKT	PRZEBUDOWA BUDYNKU ŻŁOBKA MIEJSKIEGO „JAS I MALGOSIA” W BEŁCHATOWIE	SKALA	-
ADRES	dz. nr ewid. 398/1, obręb 10, miasto Bełchatów; osiedle 1-go Maja	DATA	12.2018
PRZEDMIOT	SCHEMAT ROZDZIELNI R1	NR UPN	LOD/2066/PWOE/12
PROJEKTANT	mgr inż. Marcin Antoszczak ul. Łódzka 10, 97-030 Bełchatów tel. 71 73 11 11	NR UPN	LOD/2279/PWOE/13
SPRAWDZAJĄCY	mgr inż. Tomasz Kabziński ul. Białostocka 10, 97-030 Bełchatów tel. 71 73 11 11	DATA	12.2018
elektryczna		PODPIS	

3x Cu-12x5mm

L1, L2, L3, N

3

FAW
B10
0,03A
-AC

FEW
B10
0,03A
-AC

N
PE

Cu-12x5mm

Cu-12x5mm

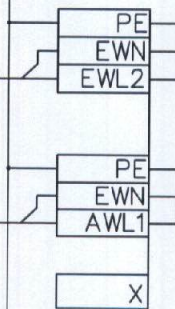

YDYżo 3x1,5

Oświetlenie ewakuacyjne

YDYżo 3x1,5

Oświetlenie awaryjne

ZESPÓŁ USŁUG PROJEKTOWYCH		NR RYS.	
W. Poltunski ul. Piłsudskiego 15 tel./fax: (0-44) 633-34-34		22	
OBIEKT	PRZEBUDOWA BUDYNKU ŻŁOBKA MIEJSKIEGO „JAS I MALGOSIA” W BELCHATOWIE	SKALA	-
ADRES	dz. nr ewid. 398/1, obręb 10, miastko Belchatów; osiedle 1-go Maja	DATA	12.2018
PRZEDMIOT	SCHEMAT ROZDZIELNI R1	NR UPN	LOD/2066/PWOE/12
PROJEKTANT	mgr inż. Marcin Antoszczyk	NR UPN	LOD/2279/PWOE/13
SPRAWDZAJĄCY	mgr inż. Tomasz Kabziński	NR UPN	LOD/2279/PWOE/13
		PODPIS	

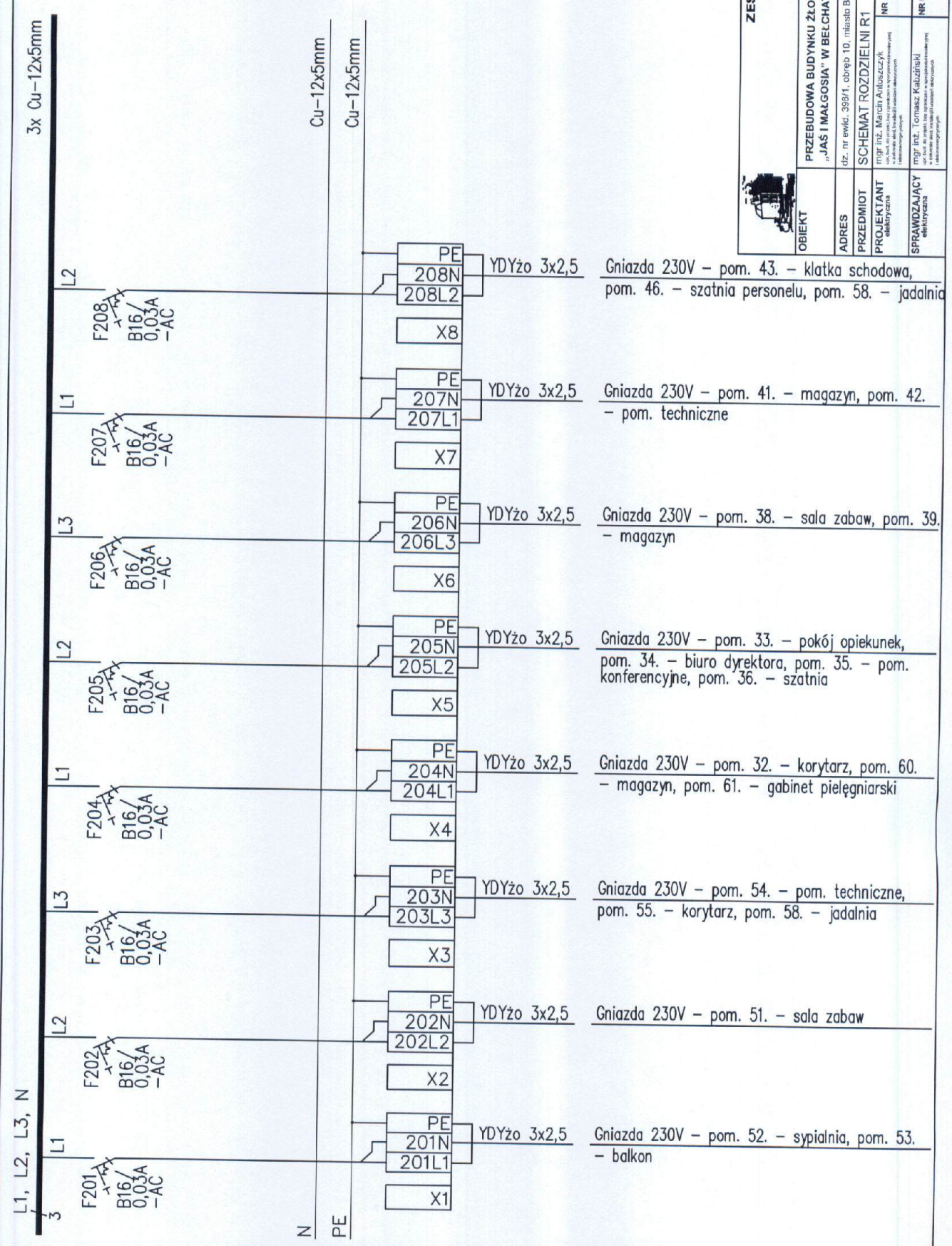

ZESPÓŁ USŁUG PROJEKTOWYCH		W. Politański 97-400 Belchatów ul. Piłsudskiego 15 tel./faks (0-49) 635-36-34	
PRZEBUDOWA BUDYNKU ŻŁOBKA MIEJSKIEGO „JAS I MAŁGOSIA” W BELCHATOWIE		NR RYS.	23
OBIEKT	PRZEDMIOT	SKALA	-
ADRES	SCHEMAT ROZDZIELNI R1	DATA	12.2018
mgr inż. Marcin Antoszczak PROJEKTANT elektryczna		NR UPR.	LOD/2066/PW0E/12
mgr inż. Tomasz Kubiński SPRAWDZAJĄCY elektryczna		NR UPR.	LOD/2279/PW0E/13

L1, L2, L3, N
3
L1
L3

3x Cu-12x5mm

F210
B16
0,03A
-AC

F209
B16
0,03A
-AC

N
PE
Cu-12x5mm
Cu-12x5mm

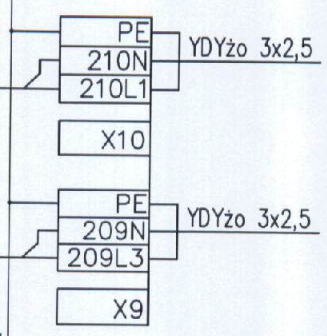

Gniazda 230V - pom. 41. - magazyn, pom. 44.
- toaleta dla personelu, pom. 45. - pom.
techniczne, pom. 57. - toaleta dla personelu

Gniazda 230V - pom. 47. - pom. biurowe, pom.
48. - pom. socjalne

ZESPÓŁ USŁUG PROJEKTOWYCH		W. Poltanski 97-400 Białchatów ul. Piłsudskiego 10 tel./fax: (0-44) 633-34-34	
	OBIEKT	PRZEBUDOWA BUDYNKU ŻŁOBKA MIEJSKIEGO "JAS I MAŁGOSIA" W BIELCHATOWIE	NR RYS. 24
ADRES	dz. nr ewid. 398/1, obręb 10, miasto Białchatów; osiedle 1-go Maja	SKALA	-
PRZEDMIOT	SCHEMAT ROZDZIELNI R1	DATA	12.2018
PROJEKTANT	mgr inż. Marcin Antoszczyk <small>inżynier ds. projektowania i nadzoru w zakresie elektryki i automatyki</small>	NR UPR.	LOD/2086/PWOE/12
SPRAWDZAJĄCY	mgr inż. Tomasz Kaluziński <small>inżynier ds. nadzoru i kontroli w zakresie elektryki i automatyki</small>	NR UPR.	LOD/2279/PWOE/13
		PODPIS	

3x Cu-12x5mm

L1, L2, L3, N

3L

Fi 2
40/
0,03A
-AC

F302
B20
3P

3L

Fi 1
40/
0,03A
-AC

F301
B20
3P

Cu-12x5mm

N PE

Cu-12x5mm

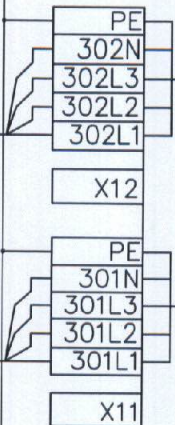

YDYžo 5x4

Gniazdo 400V/32A - pom. 50. - pom. kuchenne

YDYžo 5x2,5

Gniazdo 400V/16A - pom. 49. - kuchnia



ZESPÓŁ USŁUG PROJEKTOWYCH
w. Politechniki
97-400 Bełchatów
ul. Piłsudskiego 10
tel./fax: (0-44) 633-34-34

OBIEKT	PRZEBUDOWA BUDYNKU ŻŁOBKA MIEJSKIEGO „JAŚ I MAŁGOSIA” W BEŁCHATOWIE	NR RYS.	25
ADRES	dz. nr ewid. 398/1, obręb 10, miasto Bełchatów; osiedle 1-go Maja	SKALA	-
PRZEDMIOT PROJEKTANT elektryczna	SCHEMAT ROZDZIELNI R1	DATA	12.2018
SPRAWDZAJĄCY elektryczna	mgr inż. Tomasz Kubiński	NR UPR.	LOD/2066/IPWOE/12
	mgr inż. Tomasz Kubiński	NR UPR.	LOD/2279/IPWOE/13
		PODPIS	

3x Cu-12x5mm

L1, L2, L3, N

L1 L2 L3 L1 L2 L3 L1 L2 L3

F401
B16/
0,03A
-AC

F402
B16/
0,03A
-AC

F403
B16/
0,03A
-AC

F404
B16/
0,03A
-AC

F405
B16/
0,03A
-AC

F406
B16/
0,03A
-AC

Cu-12x5mm
Cu-12x5mm

N
PE

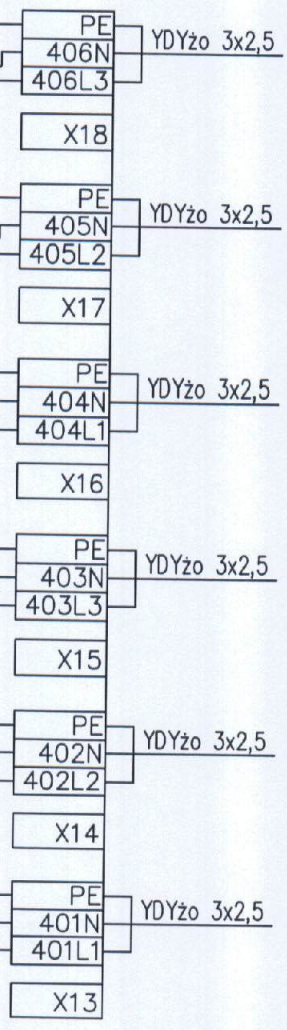

- Gniazda 230V - pom. 49. - kuchnia
- Gniazda 230V - pom. 49. - kuchnia, pom. 50. - pom. kuchenne
- Gniazda 230V - pom. 49. - kuchnia
- Gniazda 230V - pom. 50. - pom. kuchenne
- Gniazda 230V - pom. 50. - pom. kuchenne
- Gniazda 230V - pom. 50. - pom. kuchenne

ZESPÓŁ USŁUG PROJEKTOWYCH W. Politański 97-400 Belchatów ul. Piłsudskiego 45 tel. faks: (044) 853-94-34		NR RYS.	26
OBIEKT	PRZEBUDOWA BUDYNKU ŻŁOBKA MIEJSKIEGO „JAŚ I MAŁGOSIA” W BELCHATOWIE	NR RYS.	26
ADRES	dz. nr ewid. 398/1, obręb 10, miasto Belchatów, powiat 1-go Maja	SKALA	-
PRZEDMIOT	SCHEMAT ROZDZIELNI R1	DATA	12.2018
PROJEKTANT	mgr inż. Marcin Aniluszczak elektryk	NR UPN	LOD/2066/PWOE/12
SPRAWDZAJĄCY	mgr inż. Tomasz Kobziński elektryk	NR UPN	LOD/2279/PWOE/13
		PODPIS	

3x Cu-12x5mm

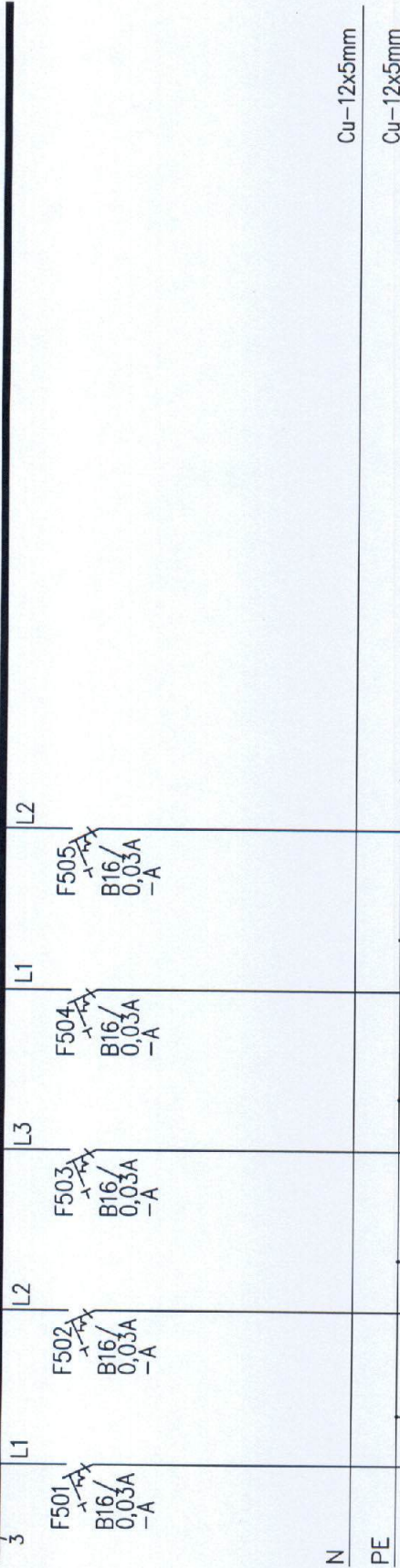

L1, L2, L3, N



Cu-12x5mm

Cu-12x5mm

PE 505N 505L2	YDYžo 3x2,5	Gniazda 230V DATA - pom. 61. - gabinet pielęgniarSKI
X23		
PE 504N 504L1	YDYžo 3x2,5	Gniazda 230V DATA - pom. 33. - pokój opiekunek
X22		
PE 503N 503L3	YDYžo 3x2,5	Gniazda 230V DATA - pom. 34. - biuro dyrektora
X21		
PE 502N 502L2	YDYžo 3x2,5	Gniazda 230V DATA - pom. 35. - pom. konferencyjne
X20		
PE 501N 501L1	YDYžo 3x2,5	Gniazda 230V DATA - pom. 47. - pom. biurowe
X19		

 ZESPÓŁ USŁUG PROJEKTOWYCH W. Politański 87-400 Belchatów ul. Piłsudskiego 10 tel./fax: (0-44) 633-34-35		NR RYS. 27	
OBIEKT	PRZEBUDOWA BUDYNKU ŻŁOBKA MIEJSKIEGO „JAŚ I MAŁGOSIA” W BELCHATOWIE	SKALA	-
ADRES	cz. nr ewid. 398/1, obręb 10, miasto Belchatów, osiedle 1-go Maja	DATA	12.2018
PRZEDMIOT	SCHEMAT ROZDZIELNI R1	NR UPN	LOD/2066/PWOE/12
PROJEKTANT	mgr inż. Marcin Antoszczyk	NR UPN	LOD/2279/PWOE/13
SPRAWDZAJĄCY	mgr inż. Tomasz Kabziński	NR UPN	LOD/2279/PWOE/13
		PODPIS	
		DATA	12.2018

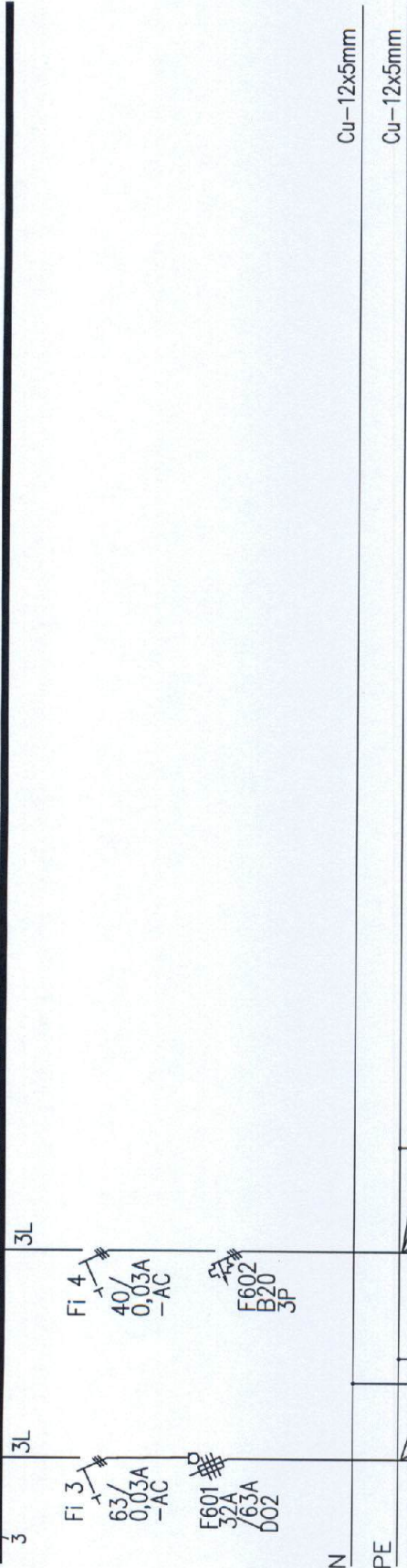

3x Cu-12x5mm

L1, L2, L3, N



Cu-12x5mm

Cu-12x5mm

		ZESPÓŁ USŁUG PROJEKTOWYCH W. Politański 97-400 Bełchatów ul. Piłsudskiego 10 tel./fax: (0-44) 633-34-34	
OBIEKT	PRZEBUDOWA BUDYNKU ŻŁOBKA MIEJSKIEGO „JAŚ I MAŁGOSIA” W BEŁCHATOWIE	NR RYS.	28
ADRES	dz. nr ewid. 395/1, obręb 10, miasto Bełchatów, osiedle 1-go Maja	SKALA	-
PRZEDMIOT	SCHEMAT ROZDZIELNI R1	DATA	12.2018
PROJEKTANT	mgr inż. Marcin Antoszczyk <small>mgr inż. Marcin Antoszczyk ul. Piłsudskiego 10, 97-400 Bełchatów tel. 633-34-34</small>	NR UPR.	LOD/2066/PWOE/12
SPRAWDZAJĄCY	mgr inż. Tomasz Kabziński <small>mgr inż. Tomasz Kabziński ul. Piłsudskiego 10, 97-400 Bełchatów tel. 633-34-34</small>	NR UPR.	LOD/2279/PWOE/13
		PODPIS	

3x Cu-12x5mm

L1, L2, L3, N

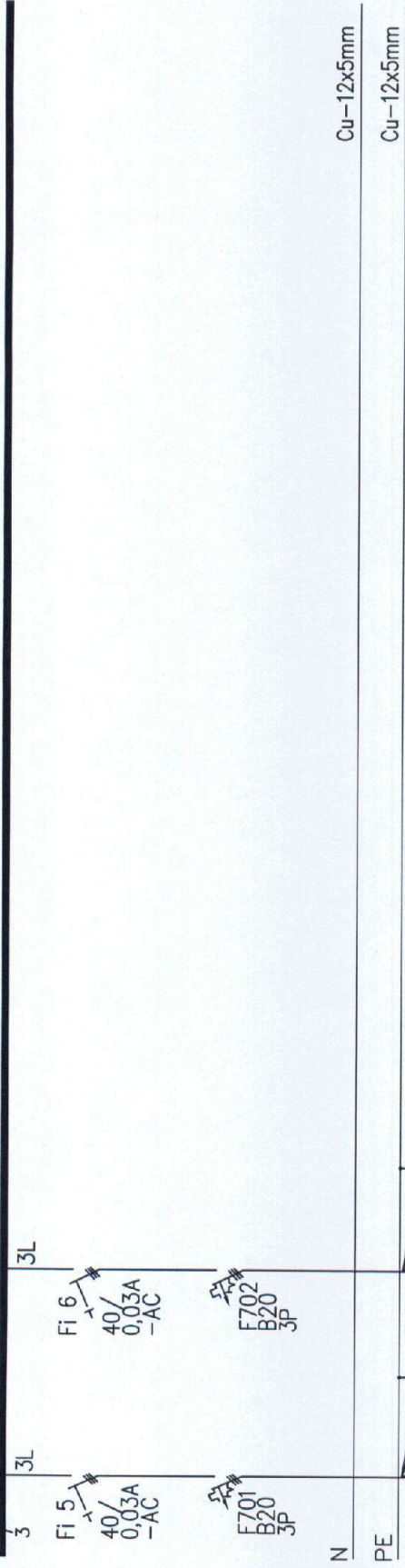

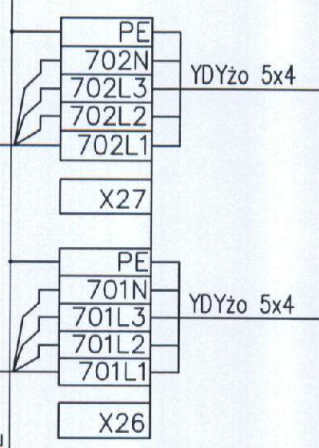

Cu-12x5mm

Cu-12x5mm



Wypust 400V - winda towarowa

Wypust 400V - winda towarowa
- pom. 40. - winda

		ZESPÓŁ USŁUG PROJEKTOWYCH W. Politański ul. Piłsudskiego 10 07-400 Jędrzejów tel./fax: (0-44) 653-34-34	
OBIEKT	PRZEBUDOWA BUDYNKU ŻŁOBKA MIEJSKIEGO „JAŚ I MAŁGOSIA” W BELCHATOWIE	NR RYS.	29
ADRES	ul. nr ewid. 398/1, obręb 10, miasto Belchatów, osiedle 1-go Maja	SKALA	-
PRZEDMIOT PROJEKTANTA	SCHEMAT ROZDZIELNI R1 mgr inż. Marcin Antoszczyk <small>inżynier elektryk, licencjat, specjalista w dziedzinie elektrycznej</small>	NR UPR.	LOD/2066/PWOE/12
SPRAWDZAJĄCY	mgr inż. Tomasz Kabziński <small>inżynier elektryk, licencjat, specjalista w dziedzinie elektrycznej</small>	NR UPR.	LOD/2279/PWOE/13
		DATA	12.2018
		PODPIS	

3x Cu-12x5mm

L1, L2, L3, N

L1 L2 L3

F801
B10/
0,03A
-A

F802
B10/
0,03A
-A

F803
B10/
0,03A
-AC

Cu-12x5mm

Cu-12x5mm

N PE

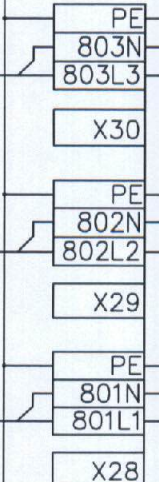



YDYżo 3x1,5 Centrala alarmowa

HDGSżo 3x2,5 Istniejąca centrala zamknięć ogniowych

HDGSżo 3x2,5 Istniejąca centrala oddymiania

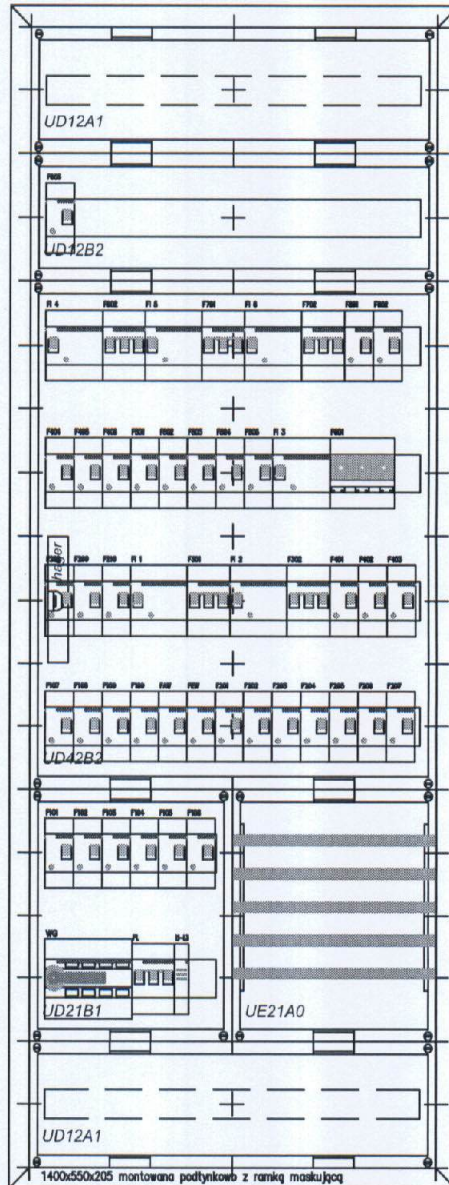
 ZESPÓŁ USŁUG PROJEKTOWYCH W. Polbitarski 97-400 Bełchatów ul. Pilsudskiego 15 tel./fax: (0-44) 633-34-34		NR RYS. 30
OBIEKT	PRZEBUDOWA BUDYNKU ŻŁOBKA MIEJSKIEGO „JAS I MAŁGOSIA” W BEŁCHATOWIE	SKALA
ADRES	dz. nr ewid. 398/1, obręb 10, miasto Bełchatów : osiedle 1-go Maja	DATA
PROJEKTANT elektryczna	mgr inż. Marcin Antoszczyk <small>mgr inż. Marcin Antoszczyk ul. Pilsudskiego 15, 97-400 Bełchatów, tel. (0-44) 633-34-34, fax (0-44) 633-34-34</small>	NR UPR. LOD/2066/PWOE/12 NR UPR. LOD/2279/PWOE/13
SPRAWDZAJĄCY elektryczna	mgr inż. Tomasz Kabziński <small>mgr inż. Tomasz Kabziński ul. Pilsudskiego 15, 97-400 Bełchatów, tel. (0-44) 633-34-34, fax (0-44) 633-34-34</small>	PODPIS



ZESPÓŁ USŁUG PROJEKTOWYCH				
		W. Politański 97-400 Belchatów ul. Piłsudskiego 15 tel./fax: (0-44) 633-34-34		
		NR RYS.	31	
OBIEKT	PRZEBUDOWA BUDYNKU ŻŁOBKA MIEJSKIEGO „JAŚ I MAŁGOSIA” W BELCHATOWIE	ADRES	dz. nr ewid. 398/1, obręb 10, miasto Belchatów ; osiedle 1-go Maja	
PRZEDMIOT	WIDOK ROZDZIELNI R1	DATA	12.2018	
PROJEKTANT elektryczna	mgr inż. Marcin Antoszczyk <small>mgr inż. Marcin Antoszczyk posiada uprawnienia do projektowania w zakresie docel. branżowej (elektryczna) i branżowej (mechaniczna) i jest członkiem zespołu projektowego.</small>	NR UPR.	LOD/2066/PW/OE/12	12.2018
SPRAWDZAJĄCY elektryczna	mgr inż. Tomasz Kabziński <small>mgr inż. Tomasz Kabziński posiada uprawnienia w zakresie docel. branżowej (elektryczna) i branżowej (mechaniczna) i jest członkiem zespołu projektowego.</small>	NR UPR.	LOD/2279/PW/OE/13	12.2018