

OPIS PRZEDMIOTU ZAMÓWIENIA

CZĘŚĆ 1 – Szafy, biurka, stoliki**1. Szafa aktowa**

- wymiar (WxSxG) 1850x900x400 mm
- wykonana z płyty laminowanej 18 mm
- posiada 5 przestrzeni na dokumenty
- zamykana na zamek z 2 kluczykami
- metalowe uchwyty
- kolorystyka – jasny popiel
- ilość: 4 szt.

**2. Szafa z witryną**

- wymiar (WxSxG) 1850x900x400 mm
- wykonana z płyty laminowanej 18 mm
- posiada 5 przestrzeni na dokumenty
- górna część oszklona
- zamykana na zamek z 2 kluczykami
- metalowe uchwyty
- kolorystyka – jasny popiel
- ilość: 4 szt.

**3. Stolik mobilny szkolny**

- blat trapezowy wykonany z płyty laminowanej o gr. 18 mm o wymiarach 1400x700 mm, wykończony obrzeżem PCV 2mm
- narożniki zaokrąglone
- nogi z rury fi 40 mm i rama pod blatem z profilu 40x20 mm, malowany proszkowo
- rozmiar stolika 6- wysokość 76 cm
- 2 nogi z metalowymi kółkami posiadającymi hamulec
- 2 nogi z zatyczkami do regulacji poziomu
- zatyczki zabezpieczające podłogę przed zarysowaniem
- kolorystyka stelaża: aluminium
- kolor płyty meblowej: jasny popiel
- ilość: 20 szt.

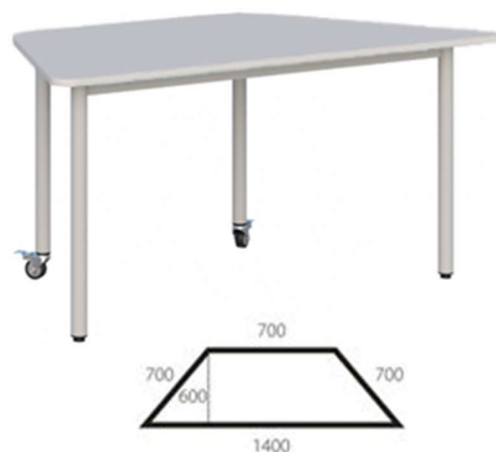

4. Biurko szkolne z szafką i szufladami

- przód biurka zabudowany blendą
- z prawej strony szafka, z lewej 1 półka i 4 szuflady
- Szafka i górna szuflada zamykane na zamek z 2 kluczykami
- metalowe uchwyty
- w blacie przełot kablowy
- z prawej strony od szafki przełot kablowy
- kolor: jasny popiel
- wymiar blatu 1400x800 mm
- wysokość 760 mm
- ilość: 1 szt.



Uwaga: Kolorystyka płyty meblowej taka sama dla wszystkich mebli z części 1.

CZĘŚĆ 2 – Fotele, krzesła

1. Krzesło szkolne

- krzesło szkolne wykonane z rury fi 25 mm, malowanej proszkowo rozmiar 6 dla wzrostu 159-188 cm
- siedzisko i oparcie z lakierowanej sklejki o grubości 8 mm
- kolorystyka sklejki: popiel
- kolorystyka stelaża: ciemna zieleń
- ilość: 40 szt.



2. Krzesło

- kolor stelaża – chrom
- kolor siedzenia – czarny
- wysokość całkowita – 90 cm
- długość całkowita – 62cm
- podłokietniki – plastikowe
- maksymalny udźwig – 150 kg
- ilość: 1 szt.



3. Mobilna suszarka do prac plastycznych

- powierzchnia: metal malowany proszkowo
- główny kolor: srebrny
- 25 wyjmowanych kratek
- nośność do: 80 kg
- wysokość: 163,8 cm
- szerokość: 60 cm
- długość: 94,7 cm
- materiał: stal
- ilość: 1 szt.



4. Podnózek

- regulacja kąta nachylenia od 0 – 15 % do 0 – 30%
- regulacja wysokości
- antypoślizgowa powierzchnia podstawy pod stopy
- wymiary podnóżka od 39 cm x 29 cm do 46 cm x 34 cm
- wysokość minimalna 9 cm
- ilość: 35 szt.



5. Fotel biurowy

- podstawa pięciokątna z aluminium wyposażona w kółka jezdne
- regulowany zagłówek (górze – dół 10 cm, pod kątek 45°)
- regulacja wysokości siedziska w zakresie 45 cm – 53 cm licząc od podłogi
- możliwość obrotu wokół osi pionowej w zakresie 360°
- regulowane podłokietniki (górze – dół min.6 cm)
- regulowany wspornik odcinka lędźwiowego (górze – dół 4 cm, przód – tył 2 cm)
- materiał siedziska – gąbka
- maksymalna waga użytkownika: 150 kg
- kolor: czarny
- materiał: tkanina + siatka
- oparcie: wentylowana siatka
- mechanizm: TILT
- regulacja siedziska: płynna zmiana wysokości
- regulacja pochylenia oparcia w zakresie 35°
- wyprofilowane oparcie oraz siedzisko zgodnie z naturalnym wygięciem kręgosłupa i odcinkiem udowym kończyn dolnych
- szerokość siedziska 48 cm
- poliuretanowo- kauczukowe kółka chroniące podłogę przed zarysowaniem
- ilość: 45 szt.



Część 3: Zestaw mebli biurowych

1. Szafa biurowa

- wymiar (WxSxG) 2050x800x370 mm
- wykonana z płyty laminowanej 18mm
- posiada 5 przestrzeni na dokumenty
- zamykana na zamek w kolorze czarnym z 2 kluczykami
- uchwyty czarny mat, metalowy, prostokątny
- kolor korpusu– czarny, frontów – dąb jasny
- ilość: 5 szt.



2. Regał biurowy 1

- wymiar (WxSxG) 2050x400x370mm
- wykonana z płyty laminowanej 18 mm
- posiada 5 przestrzeni na dokumenty
- kolor – czarny
- ilość: 1 szt.



3. Regał biurowy 2

- wymiar (WxSxG) 2050x800x370mm
- wykonana z płyty laminowanej 18mm
- posiada 5 przestrzeni na dokumenty
- górna szafka zamykana na zamek z 2 kluczykami
- dolna szafka zamykana na zamek z 2 kluczykami
- uchwyty czarny mat, metalowy, prostokątny
- kolor korpusu– czarny, frontów – dąb jasny
- ilość: 1 szt.



4. Szafka pod drukarkę 1

- wymiar (WxSxG) 755x650x700 mm
- wykonana z płyty laminowanej 18mm
- posiada 3 wysuwane szuflady
- zamykana na zamek z 2 kluczykami
- uchwyty czarny mat, metalowy, prostokątny
- kolor korpusu– czarny, frontów – dąb jasny
- prowadnice - cichy domyk, pełny wysuw, w kolorze czarnym
- ilość: 1 szt.



5. Biurko dwustanowiskowe

- wykonane z płyty laminowanej o grubości 18 mm, blat o grubości 25 mm. Obrzeża w kolorze płyty typu ABS
- kolor biurka dąb jasny
- szuflady w biurku po jednej i po drugiej stronie biurka:
 - 3 szuflady + 1 szuflada piórnik (na samej górze)
 - wszystkie 4 szuflady zamykane zamkiem centralnym
 - fronty i ściany szuflad w kolorze czarnym
 - uchwyt czarny mat, metalowy, prostokątny
 - prowadnice - cichy domyk, pełny wysuw, w kolorze czarnym
- ilość: 1 szt.

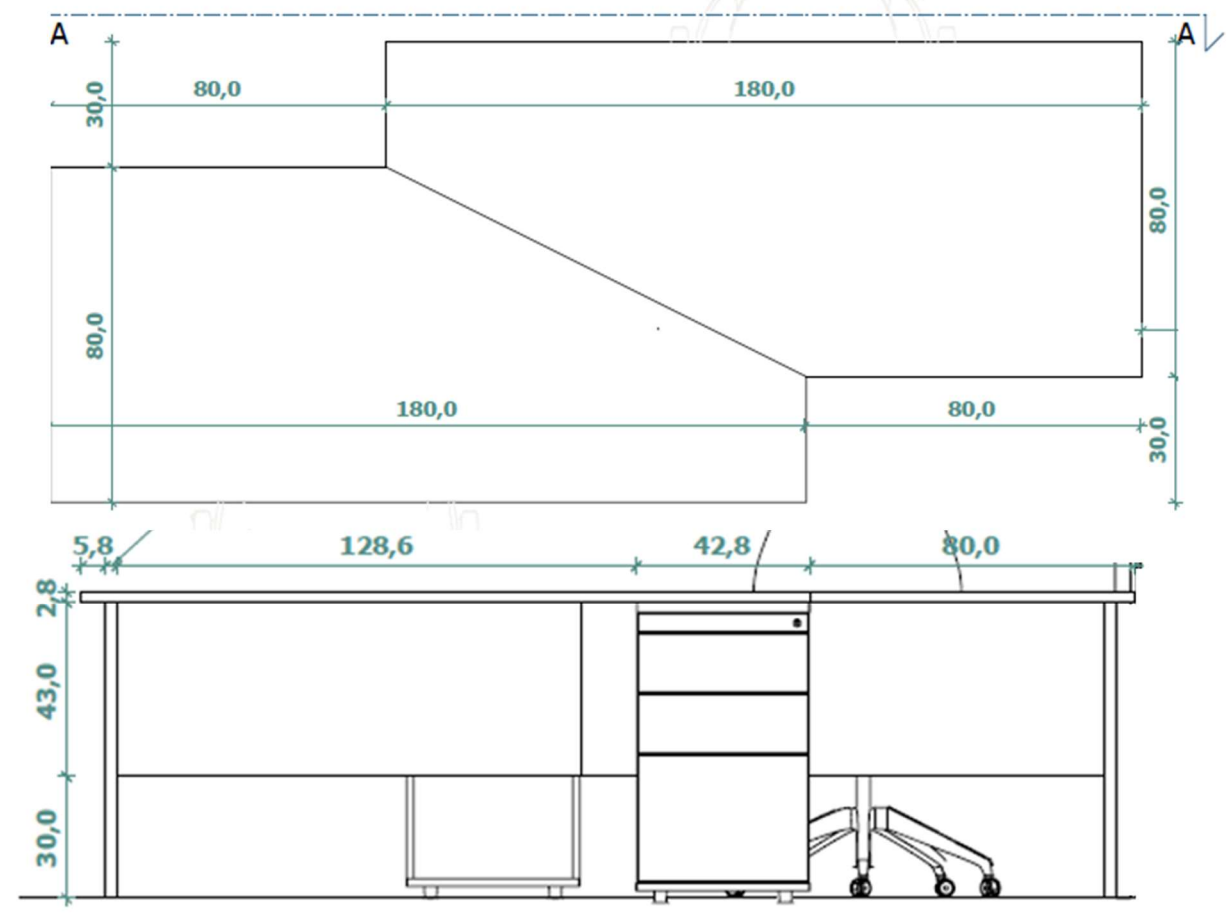

6. Szafka pod drukarkę 2

- wymiar (WxSxG) 550x600x600 mm
- wykonana z płyty laminowanej 18 mm
- obrzeża w kolorze płyty typu ABS
- posiada 2 wysuwane szuflady
- uchwyty czarny mat, metalowy, prostokątny
- kolor korpusu- czarny, frontów – dąb jasny
- prowadnice - cichy domyk, pełny wysuw, w kolorze czarnym
- ilość: 1 szt.



7. Półka meblowa

- wymiar (DłxSz) 950x250 mm
- wykonana z płyty laminowanej 25 mm
- obrzeża w kolorze płyty- dąb jasny
- ilość: 5 szt.



8. Wspornik półki

- wysokość 130 mm
- szerokość 150 mm
- głębokość 25 mm
- materiał- metal
- kolor- czarny mat
- ilość: 20 szt.



9. Kontenerek

- wymiar (WxSxG) 645x400x400 mm
- wykonana z płyty laminowanej 18mm
- posiada 2 wysuwane szuflady
- obrzeża w kolorze płyty typu ABS
- uchwyty czarny mat, metalowy, prostokątny
- podstawa na nóżkach
- kolor – czarny
- wszystkie 3 szuflady zamykane zamkiem centralnym
- prowadnice - cichy domyk, pełny wysuw, w kolorze czarnym
- ilość: 1 szt.



10. Biurka z kontenerkami

Biurko:

- wykonane z płyty laminowanej 18 mm
- blat o grubości 25 mm
- wymiary blatu: 1400/1200/800/420 mm, wysokość: 750 mm
- kolorystyka biurek i kontenerków przez analogię do przedstawionej poniżej z meblami istniejącymi, do ustalenia po przedstawieniu wzorników
- ilość: 2 szt.



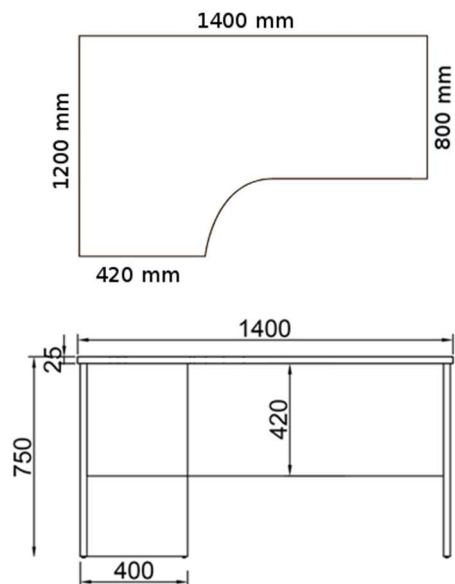
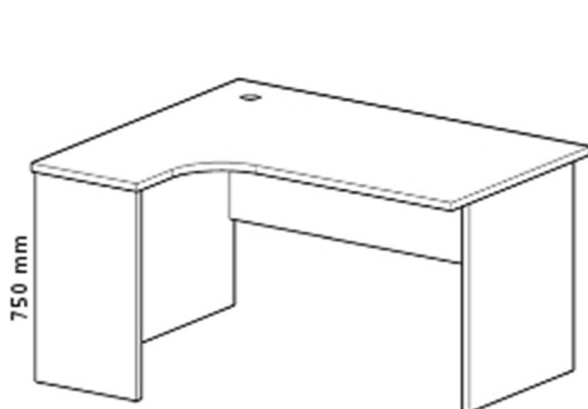

Kontenerek:

- wymiar (WxSxG) 650x400x480 mm
- wykonana z płyty laminowanej 16 mm
- blat 25 mm
- obrzeża w kolorze płyty typu ABS
- uchwyty z polerowanego aluminium
- podstawa na kółkach
- kolor – w kolorze biurka opisanego wyżej
- centralny zamek z dwoma kluczami
- 4 szuflady na metalowych prowadnicach kulowych z 80% wysuwem
- ilość: 2 szt.

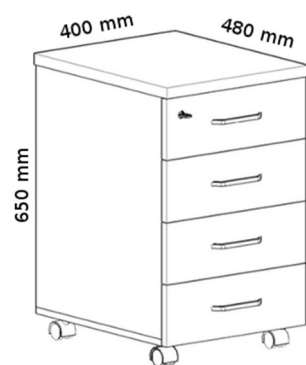

11. Szafa gospodarcza

- wymiar (WxSxG) 2260x1760x500 mm
- wykonana z płyty laminowanej 18 mm
- posiada część ubraniową z drążkiem na ubrania zamykaną drzwiami na zamek meblowy, oraz część gospodarczą - półki o wysokości nie mniejszej niż 370 mm zamykaną roletą na zamek
- metalowe uchwyty
- kolorystyka przez analogię do przedstawionej poniżej z meblami istniejącymi, do ustalenia po przedstawieniu wzorników



- ilość: 1 szt.
- Uwaga: meble na wymiar

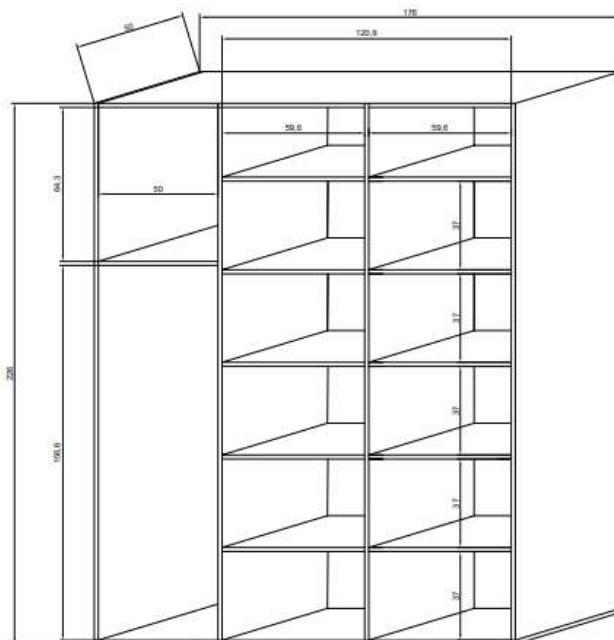
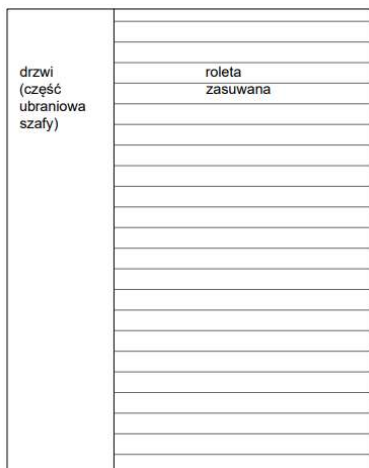

UWAGI OGÓLNE:

- Wymiary mogą się wahać o +/- 1%,
- Opis zawiera odniesienia do materiałów i tapicerek ogólnie dostępnych na rynku.
- Dla krzesel, foteli i stolików pokazano zdjęcia modeli przykładowych, które zostały dobrane jako referencyjne wśród ogólnie dostępnych na rynku, by przybliżyć Wykonawcom oczekiwania Zamawiającego. Wykonawca może zaproponować inne własne rozwiązania, przy zachowaniu parametrów techniczno-jakościowo-kolorystycznych.
- Koszty opakowania, ubezpieczenia, załadunku, transportu, spedycji, rozładunku wraz z wniesieniem i ustawieniem w miejscu wskazanym przez pracowników Zamawiającego oraz wszelkie pozostałe koszty związane z prawidłową i terminową realizacją zamówienia, ponosi Wykonawca. Koszty te uwzględnione są w cenie oferty.
- Wykonawca zobowiązany jest dostarczać przedmiot zamówienia wolny od wad fizycznych i prawnych oraz nie naruszających praw osób trzecich.
- Wszelkie nieprawidłowości, uszkodzenia i wady towaru stwierdzone podczas odbioru przedmiotu zamówienia zostaną zawarte w protokole odbioru.
- Każdy nieprawidłowy, uszkodzony bądź wadliwy towar zostanie zwrócony Wykonawcy co zostanie potwierdzone na sporządzonym protokole reklamacyjnym.
- Na dostarczane meble Wykonawca zobowiązany jest posiadać aktualne dokumenty wymagane przez prawo.
- W przypadku nienależytego wykonania przedmiotu zamówienia Wykonawca będzie zobowiązany na własny koszt usunąć wyniki wady przedmiotu zamówienia bez zbędnej zwłoki.
- Dostawa będzie zrealizowana w dni robocze od poniedziałku do piątku w godzinach od 8:00 do 15:00 po uprzednim poinformowaniu Zamawiającego e-mailem, co najmniej 3 dni przed datą dostawy.
- Każdy kolor wybranej płyty meblowej z wzornika kolorów przez Wykonawcę musi zostać zatwierdzony przez Zamawiającego.