





## ZESTAWIENIE WYPOSAŻENIA - sanitarka

ŁAZIENKA SZATNI OGÓLNODOSTĘPNEJ 1		
<p>1 kpl.</p>	<p><b>MISKA USTĘPOWA WISZĄCA</b></p> <ul style="list-style-type: none"> <li>– Biała ceramika sanitarna</li> <li>– Miska bezkońierzowa</li> <li>– Zaokrąglona</li> <li>– Deska WC slim wolnoopadająca duroplast łatwowyypinalna</li> <li>– Przycisk 2-funkcyjny, wandaloodporny, wykonany ze stali nierdzewnej</li> <li>– UWAGA: Należy przewidzieć zestaw podtynkowy.</li> </ul>	<p>Zdjęcie poglądowe – do uzgodnienia z Zamawiającym</p> 
<p>1 kpl.</p>	<p><b>UMYWALKA BLATOWA</b></p> <ul style="list-style-type: none"> <li>– Prostokątna z otworem na baterię, z przelewem</li> <li>– Szerokość min. 60 cm</li> <li>– Biała ceramika sanitarna</li> <li>– Syfon ozdobny</li> <li>– Korek uniwersalny click-clack do umywalek z pokrywą chrom</li> <li>– Ścienny dyspenser do mydła w żelu</li> <li>– Bateria umywalkowa czasowa stojąca na wodę zmieszaną</li> <li>– UWAGA: należy przewidzieć blat</li> </ul>	<p>Zdjęcie poglądowe – do uzgodnienia z Zamawiającym</p> 

<p>1 szt.</p>	<p>LUSTRO min. 80 x 80 CM</p> <ul style="list-style-type: none"> <li>- Wklejane między płytkami</li> <li>- Krawędzie fazowane</li> <li>- UWAGA: Przy lustrach należy przewidzieć kinkiety – do uzgodnienia z Zamawiającym</li> </ul>	<p>Zdjęcie poglądowe – do uzgodnienia z Zamawiającym</p> 
<p>1 szt.</p>	<p>ZASŁONKA PRYSZNICOWA + ZESTAW NATRYSKOWY</p> <ul style="list-style-type: none"> <li>- Aluminiowy profil na zasłonkę</li> <li>- Zasłonka prysznicowa z poliestru grafitowa, matowa nieprześwitująca z wszytymi na dole elementami dociągającymi</li> <li>- Ruchoma wylewka natryskowa. Antyosadowa</li> <li>- Przedłużka wylewki z chromowanego mosiądzu</li> <li>- Czasowy, podtynkowy zawór natryskowy: Zawór czasowy do zasilania w wodę zmieszaną.</li> <li>- Instalacja podtynkowa.</li> <li>- Rozeta Inox 304 błyszcząca. Delikatne uruchamianie. Czas wypływu ~30 sekund.</li> <li>- Należy przewidzieć odpływ liniowy</li> </ul>	<p>Zdjęcie poglądowe – do uzgodnienia z Zamawiającym</p> 

<p>1 szt.</p>	<p><b>POJEMNIK NA PAPIER TOALETOWY</b></p> <ul style="list-style-type: none"> <li>– Materiał obudowy: stal nierdzewna 304</li> <li>– Wykończenie: mat</li> <li>– Przeznaczenie: papier toaletowy Jumbo</li> <li>– Pojemność: rolka o maksymalnej średnicy 25 cm</li> <li>– Pojemnik zabezpieczony stalowym zamkiem bębnowym</li> <li>– Zamek i klucz: metal</li> <li>– Okienko kontrolne informujące o ilości papieru</li> <li>– Rodzaj montażu: naścienny, przykręcany</li> </ul>	<p>Zdjęcie poglądowe – do uzgodnienia z Zamawiającym</p> 
<p>1 szt.</p>	<p><b>POJEMNIK NA RĘCZNIKI PAPIEROWE</b></p> <ul style="list-style-type: none"> <li>– Pojemność: 250 listków-600 listków ręcznika</li> <li>– Materiał obudowy: stal nierdzewna 304</li> <li>– Wykończenie: mat</li> <li>– Przeznaczenie: ręczniki papierowe ZZ</li> <li>– Sposób dozowania: wyciągnięcie jednej sztuki ręcznika, powoduje wysunięcie się następnego</li> <li>– Zamek i klucz: metalowy</li> <li>– Montaż naścienny, przykręcany</li> <li>– Okienko kontrolne informujące o ilości ręczników</li> </ul>	<p>Zdjęcie poglądowe – do uzgodnienia z Zamawiającym</p> 

ŁAZIENKA SZATNI OGÓLNODOSTĘPNEJ 2

1 kpl.

MISKA USTĘPOWA WISZĄCA

- Biała ceramika sanitarna
- Miska bezkońierzowa
- Zaokrąglona
- Deska WC slim wolnoopadająca duroplast łatwowywypinalna
- Przycisk 2-funkcyjny, wandaloodporny, wykonany ze stali nierdzewnej
- UWAGA: Należy przewidzieć zestaw podtynkowy.

Zdjęcie poglądowe – do uzgodnienia z Zamawiającym





1 kpl.



UMYWALKA BLATOWA

- Prostokątna z otworem na baterię, z przelewem
- Szerokość min. 60 cm
- Biała ceramika sanitarna
- Syfon ozdobny
- Korek uniwersalny click-clack do umywalk z pokrywą chrom
- Ścienny dispenser do mydła w żelu
- Bateria umywalkowa czasowa stojąca na wodę zmieszaną
- UWAGA: należy przewidzieć blat







Zdjęcie poglądowe – do uzgodnienia z Zamawiającym



<p>1 szt.</p>	<p><b>LUSTRO</b> min. 80 x 80 CM</p> <ul style="list-style-type: none"> <li>– Wklejane między płytkami</li> <li>– Krawędzie fazowane</li> <li>– Przy lustrach należy przewidzieć kinkiety – do uzgodnienia z Zamawiającym</li> </ul>	<p>Zdjęcie poglądowe – do uzgodnienia z Zamawiającym</p> 
<p>1 szt.</p>	<p><b>ZASŁONKA PRYSZNICOWA + ZESTAW NATRYSKOWY</b></p> <ul style="list-style-type: none"> <li>– Aluminiowy profil na załonekę</li> <li>– Zasłonka prysznicowa z poliestru grafitowa, matowa nieprześwitująca z wszytymi na dole elementami dociążającymi</li> <li>– Ruchoma wylewka natryskowa. Antyosadowa</li> <li>– Przedłużka wylewki z chromowanego mosiądzu</li> <li>– Czasowy, podtynkowy zawór natryskowy: Zawór czasowy do zasilania w wodę zmieszaną.</li> <li>– Instalacja podtynkowa. Rozeta Inox 304 błyszczący Ø130. Delikatne uruchamianie. Czas wypływu ~30 sekund.</li> <li>– Odptyw liniowy</li> </ul>	<p>Zdjęcie poglądowe – do uzgodnienia z Zamawiającym</p> 

<p>1 szt.</p>	<p><b>POJEMNIK NA PAPIER TOALETOWY</b></p> <ul style="list-style-type: none"> <li>– Materiał obudowy: stal nierdzewna 304</li> <li>– Wykończenie: mat</li> <li>– Przeznaczenie: papier toaletowy Jumbo</li> <li>– Pojemność: rolka o maksymalnej średnicy 25 cm</li> <li>– Pojemnik zabezpieczony stalowym zamkiem bębnowym</li> <li>– Zamek i klucz: metal</li> <li>– Okienko kontrolne informujące o ilości papieru</li> <li>– Rodzaj montażu: naścienny, przykręcany</li> </ul>	<p>Zdjęcie poglądowe – do uzgodnienia z Zamawiającym</p> 
<p>1 szt.</p>	<p><b>POJEMNIK NA RĘCZNIKI PAPIEROWE</b></p> <ul style="list-style-type: none"> <li>– Pojemność: 250 listków-600 listków ręcznika</li> <li>– Materiał obudowy: stal nierdzewna 304</li> <li>– Wykończenie: mat</li> <li>– Przeznaczenie: ręczniki papierowe ZZ</li> <li>– Sposób dozowania: wyciągnięcie jednej sztuki ręcznika, powoduje wysunięcie się następnego</li> <li>– Zamek i klucz: metalowy</li> <li>– Montaż naścienny, przykręcany</li> <li>– Okienko kontrolne informujące o ilości ręczników</li> </ul>	<p>Zdjęcie poglądowe – do uzgodnienia z Zamawiającym</p> 

PRZEDSIONEK WC DAMSKIEGO

<p>3 kpl.</p>	<p>UMYWALKA BLATOWA</p> <ul style="list-style-type: none"><li>– Prostokątna z otworem na baterię, z przelewem</li><li>– Szerokość min. 60 cm</li><li>– Biała ceramika sanitarna</li><li>– Syfon ozdobny</li><li>– Korek uniwersalny click-clack do umywalek z pokrywą chrom</li><li>– Ścienny dyspenser do mydła w żelu</li><li>– Bateria umywalkowa czasowa stojąca na wodę zmieszana</li><li>– UWAGA: należy przewidzieć blat</li></ul>	<p>Zdjęcie pogładowe – do uzgodnienia z Zamawiającym</p>     
<p>1 szt.</p>	<p>LUSTRO min. 80 x 240 CM</p> <ul style="list-style-type: none"><li>– Wklejane między płytkami</li><li>– Krawędzie fazowane</li><li>– UWAGA: Przy lustrach należy przewidzieć kinkiety – do uzgodnienia z Zamawiającym</li></ul>	<p>Zdjęcie pogładowe – do uzgodnienia z Zamawiającym</p> 

<p>1 szt.</p>	<p><b>POJEMNIK NA RĘCZNIKI PAPIEROWE</b></p> <ul style="list-style-type: none"> <li>- Pojemność: 250 listków-600 listków ręcznika</li> <li>- Materiał obudowy: stal nierdzewna 304</li> <li>- Wykończenie: mat</li> <li>- Przeznaczenie: ręczniki papierowe ZZ</li> <li>- Sposób dozowania: wyciągnięcie jednej sztuki ręcznika, powoduje wysunięcie się następnego</li> <li>- Zamek i klucz: metalowy</li> <li>- Montaż naścienny, przykręcany</li> <li>- Okienko kontrolne informujące o ilości ręczników</li> </ul>	<p>Zdjęcie poglądowe – do uzgodnienia z Zamawiającym</p> 
<p>1 szt.</p>	<p><b>KOSZ NA ŚMIECI</b> Przewiduje się minimalistyczny, prosty kosz na śmieci wyposażony w szczelną pokrywę otwieraną za pomocą pedału.</p> <ul style="list-style-type: none"> <li>- Wewnętrzny pojemnik z plastiku ABS</li> <li>- Materiał: Stal nierdzewna mat</li> <li>- Wykończenie: Satyna</li> <li>- Pojemność: 20 litrów</li> <li>- Wysokość 44 cm, średnica Ø 27,5 cm</li> </ul>	<p>Zdjęcie poglądowe – do uzgodnienia z Zamawiającym</p> 



WC DAMSKI

3 kpl

MISKA USTĘPOWA WISZĄCA

- Biała ceramika sanitarna
- Miska bezkońierzowa
- Zaokrąglona
- Deska WC slim wolnoopadająca duroplast łatwowyypinalna
- Przycisk 2-funkcyjny, wandaloodporny, wykonany ze stali nierdzewnej
- UWAGA: Należy przewidzieć zestaw podtynkowy.

Zdjęcie poglądowe – do uzgodnienia z Zamawiającym



1szt.

KABINA SANITARNA WIELOSTANOWISKOWA  
- 3 STANOWISKA

Zintegrowane kabiny ustępowe HPL (2.20m  
prześwit nad posadzką 15cm)

- Materiał: Płyta HPL
- Wykończenie: mat
- Grafit RAL7016
- Nóżki wykonane ze stali nierdzewnej

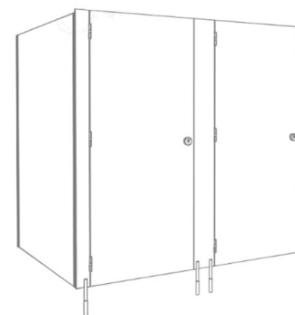

Zdjęcie poglądowe – do uzgodnienia z Zamawiającym







<p>3 szt.</p>	<p><b>POJEMNIK NA PAPIER TOALETOWY</b></p> <ul style="list-style-type: none"> <li>– Materiał obudowy: stal nierdzewna 304</li> <li>– Wykończenie: mat</li> <li>– Przeznaczenie: papier toaletowy Jumbo</li> <li>– Pojemność: rolka o maksymalnej średnicy 25 cm</li> <li>– Pojemnik zabezpieczony stalowym zamkiem bębnowym</li> <li>– Zamek i klucz: metal</li> <li>– Okienko kontrolne informujące o ilości papieru</li> <li>– Rodzaj montażu: naścienny, przykręcany</li> </ul>	<p>Zdjęcie poglądowe – do uzgodnienia z Zamawiającym</p> 
---------------	--	--

**WC DLA OSÓB NIEPEŁNOSPRAWNYCH**

<p>1 szt.</p>	<p><b>MISKA USTĘPOWA WISZĄCA DLA OSÓB NIEPEŁNOSPRAWNYCH</b></p> <ul style="list-style-type: none"> <li>– Biała ceramika sanitarna</li> <li>– Deska sedesowa duroplast biała</li> <li>– Przycisk 2-funkcyjny, wandaloodporny, wykonany ze stali nierdzewnej</li> <li>– UWAGA: Należy przewidzieć zestaw podtynkowy.</li> </ul>	<p>Zdjęcie poglądowe – do uzgodnienia z Zamawiającym</p> 
---------------	---	---

<p>1 szt.</p>	<p><b>UMYWALKA WISZĄCA DLA OSÓB NIEPEŁNOSPRAWNYCH</b></p> <ul style="list-style-type: none"> <li>– Prostokątna z otworem na baterię, z przelewem</li> <li>– Min. szerokość 600 mm</li> <li>– Biała ceramika sanitarna</li> <li>– Syfon ozdobny</li> <li>– Korek uniwersalny click-clack do umywalk z pokrywą chrom</li> <li>– Ścienny dispenser do mydła w żelu</li> <li>– Bateria umywalkowa czasowa stojąca na wodę mieszaną</li> </ul>	<p>Zdjęcie poglądowe – do uzgodnienia z Zamawiającym</p> 
<p>3 szt. (1 szt. przy misce ustępowej, 2 szt. przy umywalce)</p>	<p><b>UCHWYT UCHYLNÝ DLA OSÓB NIEPEŁNOSPRAWNYCH 700 MM</b></p> <ul style="list-style-type: none"> <li>– Materiał: stal nierdzewna</li> <li>– Wykończenie: połysk</li> <li>– Kształt poręczy: łukowa</li> <li>– Długość poręczy: 700 mm</li> <li>– Średnica rury: <math>\varnothing</math> 32</li> <li>– Grubość stali: 1,5 mm (rura), 3-4 mm (wspornik)</li> <li>– Maksymalne obciążenie: 120 kg</li> <li>– Mocowanie: 6-śrubowe, ściennie</li> <li>– Średnica otworów na śruby mocujące: <math>\varnothing</math> 6,2</li> <li>– Śruby mocujące: 6 kołków nylonowych i 6 śrub z sześciokątną główką (6 x 60 mm)</li> <li>– Wymagany wpis do rejestru wyrobów medycznych</li> </ul>	<p>Zdjęcie poglądowe – do uzgodnienia z Zamawiającym</p> 

<p>1 szt. przy misce ustępowej</p>	<p><b>PORĘCZ STAŁA DLA OSÓB NIEPEŁNOSPRAWNYCH 700 MM</b></p> <ul style="list-style-type: none"> <li>– Materiał: stal nierdzewna</li> <li>– Wykończenie: połysk</li> <li>– Długość poręczy: 700 mm</li> <li>– Średnica rury: Ø 32</li> <li>– Średnica wspornika: 8 cm</li> <li>– Grubość stali: 1,5 mm (rura)</li> <li>– Kąt gięcia rury: 90°</li> <li>– Maksymalne obciążenie: 120 kg</li> <li>– Punkty podparcia: 2</li> <li>– Średnica otworów na śruby mocujące: Ø 6,2</li> <li>– Śruby mocujące: 6 kołków nylonowych i 6 śrub (6 x 60 mm)</li> <li>– Wymagany wpis do rejestru wyrobów medycznych</li> </ul>	<p>Zdjęcie poglądowe – do uzgodnienia z Zamawiającym</p> 
<p>1 szt.</p>	<p><b>POJEMNIK NA PAPIER TOALETOWY</b></p> <ul style="list-style-type: none"> <li>– Materiał obudowy: stal nierdzewna 304</li> <li>– Wykończenie: mat</li> <li>– Przeznaczenie: papier toaletowy Jumbo</li> <li>– Pojemność: rolka o maksymalnej średnicy 25 cm</li> <li>– Pojemnik zabezpieczony stalowym zamkiem bębnowym</li> <li>– Zamek i klucz: metal</li> <li>– Okienko kontrolne informujące o ilości papieru</li> <li>– Rodzaj montażu: naścienny, przykręcany</li> </ul>	<p>Zdjęcie poglądowe – do uzgodnienia z Zamawiającym</p> 

<p>1 szt.</p>	<p><b>POJEMNIK NA RĘCZNIKI PAPIEROWE</b></p> <ul style="list-style-type: none"> <li>– Pojemność: 250 listków-600 listków ręcznika</li> <li>– Materiał obudowy: stal nierdzewna 304</li> <li>– Wykończenie: mat</li> <li>– Przeznaczenie: ręczniki papierowe ZZ</li> <li>– Sposób dozowania: wyciągnięcie jednej sztuki ręcznika, powoduje wysunięcie się następnego</li> <li>– Zamek i klucz: metalowy</li> <li>– Montaż naścienny, przykręcany</li> <li>– Okienko kontrolne informujące o ilości ręczników</li> </ul>	<p>Zdjęcie poglądowe – do uzgodnienia z Zamawiającym</p> 
<p>1 szt.</p>	<p><b>KOSZ NA ŚMIECI</b> Przewiduje się minimalistyczny, prosty kosz na śmieci wyposażony w szczelną pokrywę otwieraną za pomocą pedału.</p> <ul style="list-style-type: none"> <li>– Wewnętrzny pojemnik z plastiku ABS</li> <li>– Materiał: Stal nierdzewna mat</li> <li>– Wykończenie: Satyna</li> <li>– Pojemność: 20 litrów</li> <li>– Wysokość 44 cm, średnica Ø 27,5 cm</li> </ul>	<p>Zdjęcie poglądowe – do uzgodnienia z Zamawiającym</p> 

PRZEDSIONEK WC MĘSKIEGO

3 kpl.

UMYWALKA BLATOWA

- Prostokątna z otworem na baterię, z przelewem
- Szerokość min. 60 cm
- Biała ceramika sanitarna
- Syfon ozdobny
- Korek uniwersalny click-clack do umywalek z pokrywą chrom
- Ścienny dyspenser do mydła w żelu
- Bateria umywalkowa czasowa stojąca na wodę zmieszaną
- UWAGA: należy przewidzieć blat

Zdjęcie poglądowe – do uzgodnienia z Zamawiającym



1 szt.

LUSTRO  
min. 80 x 240 CM

- Wklejane między płytkami
- Krawędzie fazowane
- UWAGA: Przy lustrach należy przewidzieć kinkiety – do uzgodnienia z Zamawiającym

Zdjęcie poglądowe – do uzgodnienia z Zamawiającym



<p>1 szt.</p>	<p><b>POJEMNIK NA RĘCZNIKI PAPIEROWE</b></p> <ul style="list-style-type: none"> <li>– Pojemność: 250 listków-600 listków ręcznika</li> <li>– Materiał obudowy: stal nierdzewna 304</li> <li>– Wykończenie: mat</li> <li>– Przeznaczenie: ręczniki papierowe ZZ</li> <li>– Sposób dozowania: wyciągnięcie jednej sztuki ręcznika, powoduje wysunięcie się następnego</li> <li>– Zamek i klucz: metalowy</li> <li>– Montaż naścienny, przykręcany</li> <li>– Okienko kontrolne informujące o ilości ręczników</li> </ul>	<p>Zdjęcie poglądowe – do uzgodnienia z Zamawiającym</p> 
<p>1 szt.</p>	<p><b>KOSZ NA ŚMIECI</b> Przewiduje się minimalistyczny, prosty kosz na śmieci wyposażony w szczelną pokrywę otwieraną za pomocą pedału.</p> <ul style="list-style-type: none"> <li>– Wewnętrzny pojemnik z plastiku ABS</li> <li>– Materiał: Stal nierdzewna mat</li> <li>– Wykończenie: Satyna</li> <li>– Pojemność: 20 litrów</li> <li>– Wysokość 44 cm, średnica Ø 27,5 cm</li> </ul>	<p>Zdjęcie poglądowe – do uzgodnienia z Zamawiającym</p> 

## WC MĘSKI

3 kpl.

### MISKA USTĘPOWA WISZĄCA

- Biała ceramika sanitarna
- Miska bezkońierzowa
- Zaokrąglona
- Deska WC slim wolnoopadająca duroplast łatwowyypinalna
- Przycisk 2-funkcyjny, wandaloodporny, wykonany ze stali nierdzewnej
- UWAGA: Należy przewidzieć zestaw podtynkowy.

Zdjęcie poglądowe – do uzgodnienia z Zamawiającym



1 szt.

### KABINA SANITARNA WIELOSTANOWISKOWA - 3 STANOWISKA



Zintegrowane kabiny ustępowe HPL (2.20m  
prześwit nad posadzką 15cm)

- Materiał: Płyta HPL
- Wykończenie: mat
- Grafit RAL7016

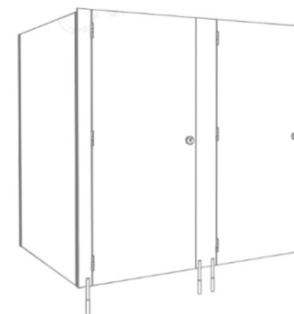

Zdjęcie poglądowe – do uzgodnienia z Zamawiającym





<p>3 szt.</p>	<p><b>POJEMNIK NA PAPIER TOALETOWY</b></p> <ul style="list-style-type: none"><li>– Materiał obudowy: stal nierdzewna 304</li><li>– Wykończenie: mat</li><li>– Przeznaczenie: papier toaletowy Jumbo</li><li>– Pojemność: rolka o maksymalnej średnicy 25 cm</li><li>– Pojemnik zabezpieczony stalowym zamkiem bębnowym</li><li>– Zamek i klucz: metal</li><li>– Okienko kontrolne informujące o ilości papieru</li><li>– Rodzaj montażu: naścienny, przykręcany</li><li>–</li></ul>	<p>Zdjęcie poglądowe – do uzgodnienia z Zamawiającym</p> 
<p>3 szt.</p>	<p><b>PISUAR</b></p> <ul style="list-style-type: none"><li>– Biała ceramika sanitarna</li><li>– Pisuar bez pokrywy (dopływ z góry)</li><li>– Zestaw sflukujący chromowany</li></ul>	<p>Zdjęcie poglądowe – do uzgodnienia z Zamawiającym</p> 

POMIESZCZENIE PORZĄDKOWE

<p>1 szt.</p>	<p><b>SZAFKA PORZĄDKOWA</b></p> <ul style="list-style-type: none"><li>• Korpus wykonany z blachy stalowej węglowej DC01, płytka tłocznej, obrabianej chemicznie poprzez fosforanowanie żelazawe, malowanej proszkowo o grubości nie mniej niż 0,8 mm.</li><li>• Typ, jakości blachy DC01/DIN EN 10130/10131.</li><li>• Trwała konstrukcja metalowa, zintegrowany cokół o wys. 100 mm.</li><li>• Z lewej strony 4 przedziały, z prawej drążek z tworzywa sztucznego z 6 wieszakami. Drzwi zamykane do siebie, zamek cylindryczny, 2 kluczyki.</li></ul> <p>W:600mm D:490mm H:1900 Kolorystyka: Jasnoszary RAL7035</p>	<p>Zdjęcie poglądowe – do uzgodnienia z Zamawiającym</p> 
<p>1 szt.</p>	<p><b>ZLEW PORZĄDKOWY Z UMYWALKĄ</b></p> <ul style="list-style-type: none"><li>– wykonany ze stali nierdzewnej</li><li>– Błat górny z rantem tylnym (typ C).</li><li>– Miejsce na baterię</li><li>– nogi zakończone stopkami tworzywowymi w kolorze czarnym,</li><li>– W:500mm D:600mm H:850</li></ul>	<p>Zdjęcie poglądowe – do uzgodnienia z Zamawiającym</p> 

ŁAZIENKA TRENERA

1 szt.

MISKA USTĘPOWA WISZĄCA

- Biała ceramika sanitarna
- Miska bezkońierzowa
- Zaokrąglona
- Deska WC slim wolnoopadająca duroplast łatwowydzielna
- Przycisk 2-funkcyjny, wandaloodporny, wykonany ze stali nierdzewnej
- UWAGA: Należy przewidzieć zestaw podtynkowy.

Zdjęcie poglądowe – do uzgodnienia z Zamawiającym



1 kpl.



UMYWALKA BLATOWA

- Prostokątna z otworem na baterię, z przelewem
- Szerokość min. 60 cm
- Biała ceramika sanitarna
- Syfon ozdobny
- Korek uniwersalny click-clack do umywalki z pokrywą chrom
- Ścienny dyspenser do mydła w żelu
- Bateria umywalkowa czasowa stojąca na wodę zmieszaną
- UWAGA: należy przewidzieć blat

Zdjęcie poglądowe – do uzgodnienia z Zamawiającym



<p>1 szt.</p>	<p>LUSTRO min. 80 x 80 CM</p> <ul style="list-style-type: none"> <li>– Wklejane między płytkami</li> <li>– Krawędzie fazowane</li> <li>– UWAGA: Przy lustrach należy przewidzieć kinkiety – do uzgodnienia z Zamawiającym</li> </ul>	<p>Zdjęcie poglądowe – do uzgodnienia z Zamawiającym</p> 
<p>1 szt.</p>	<p>KABINA NATRYSKOWA 100 x 90 CM</p> <ul style="list-style-type: none"> <li>– System dla zabudowy z 3 stron</li> <li>– Szyba ze szkła bezpiecznego hartowanego, szkło mleczne</li> <li>– Ruchoma wylewka natryskowa. Antyosadowa</li> <li>– Przedłużka wylewki z chromowanego mosiądzu</li> <li>– Czasowy, podtynkowy zawór natryskowy: Zawór czasowy do zasilania w wodę zmieszaną.</li> <li>– Instalacja podtynkowa. Rozeta Inox 304 błyszczący Ø130. Delikatne uruchamianie. Czas wypływu ~30 sekund.</li> <li>– Odptyw liniowy</li> </ul>	<p>Zdjęcie poglądowe – do uzgodnienia z Zamawiającym</p>    

<p>1 szt.</p>	<p><b>POJEMNIK NA PAPIER TOALETOWY</b></p> <ul style="list-style-type: none"> <li>– Materiał obudowy: stal nierdzewna 304</li> <li>– Wykończenie: mat</li> <li>– Przeznaczenie: papier toaletowy Jumbo</li> <li>– Pojemność: rolka o maksymalnej średnicy 25 cm</li> <li>– Pojemnik zabezpieczony stalowym zamkiem bębnowym</li> <li>– Zamek i klucz: metal</li> <li>– Okienko kontrolne informujące o ilości papieru</li> <li>– Rodzaj montażu: naścienny, przykręcany</li> </ul>	<p>Zdjęcie poglądowe – do uzgodnienia z Zamawiającym</p> 
<p>1 szt.</p>	<p><b>POJEMNIK NA RĘCZNIKI PAPIEROWE</b></p> <ul style="list-style-type: none"> <li>– Pojemność: 250 listków-600 listków ręcznika</li> <li>– Materiał obudowy: stal nierdzewna 304</li> <li>– Wykończenie: mat</li> <li>– Przeznaczenie: ręczniki papierowe ZZ</li> <li>– Sposób dozowania: wyciągnięcie jednej sztuki ręcznika, powoduje wysunięcie się następnego</li> <li>– Zamek i klucz: metalowy</li> <li>– Montaż naścienny, przykręcany</li> <li>– Okienko kontrolne informujące o ilości ręczników</li> </ul>	<p>Zdjęcie poglądowe – do uzgodnienia z Zamawiającym</p> 

ŁAZIENKA SZATNI DLA OSÓB NIEPEŁNOSPRAWNYCH

1 szt.

MISKA USTĘPOWA WISZĄCA DLA OSÓB NIEPEŁNOSPRAWNYCH

- Biała ceramika sanitarna
- Deska sedesowa duroplast biała
- Deska WC slim wolnoopadająca duroplast łatwowydzielna
- Przycisk 2-funkcyjny, wandaloodporny, wykonany ze stali nierdzewnej
- UWAGA: Należy przewidzieć zestaw podtynkowy.

Zdjęcie poglądowe – do uzgodnienia z Zamawiającym



1 szt.



UMYWALKA WISZĄCA DLA OSÓB NIEPEŁNOSPRAWNYCH



- Prostokątna z otworem na baterię, z przelewem
- Min. szerokość 600 mm
- Biała ceramika sanitarna
- Syfon ozdobny
- Korek uniwersalny click-clack do umywalek z pokrywą chrom
- Ścienny dyspenser do mydła w żelu
- Bateria umywalkowa czasowa stojąca na wodę zmieszaną

UWAGA: Przewidzieć zestaw prysznicowy.

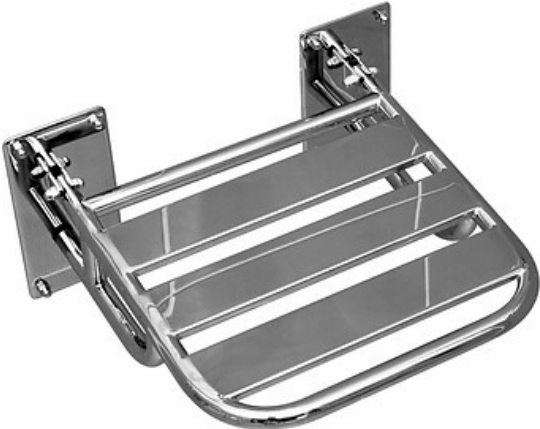
Zdjęcie poglądowe – do uzgodnienia z Zamawiającym



<p>1 szt.</p>	<p><b>SIEDZISKO POD PRYSZNIC DLA OSÓB NIEPEŁNOSPRAWNYCH, SKŁADANE</b></p> <ul style="list-style-type: none"> <li>– Materiał: stal nierdzewna</li> <li>– Wykończenie: połysk</li> <li>– Średnica rury: <math>\varnothing</math> 25</li> <li>– Grubość stali: 1,5 mm (rura), 3-4 mm (wspornik)</li> <li>–</li> <li>– Maksymalne obciążenie: 120 kg</li> <li>– Uchylne ze wspornikami</li> <li>– Mocowanie: ścienne</li> <li>– Śruby mocujące: 10 kołków nylonowych i 10 śrub ze stali nierdzewnej z sześciokątną główką (6 x 60 mm)</li> <li>– Wymagany wpis do rejestru wyrobów medycznych</li> </ul>	<p>Zdjęcie poglądowe – do uzgodnienia z Zamawiającym</p> 
<p>3 szt. (1 szt. przy misce ustępowej, 1 szt. przy umywalce, 1 szt. pod prysznicem)</p>	<ul style="list-style-type: none"> <li>– Materiał: stal nierdzewna</li> <li>– Wykończenie: połysk</li> <li>– Kształt poręczy: łukowa</li> <li>– Długość poręczy: 700 mm</li> <li>– Średnica rury: <math>\varnothing</math> 32</li> <li>– Grubość stali: 1,5 mm (rura), 3-4 mm (wspornik)</li> <li>– Maksymalne obciążenie: 120 kg</li> <li>– Mocowanie: 6-śrubowe, ścienne</li> <li>– Średnica otworów na śruby mocujące: <math>\varnothing</math> 6,2</li> <li>– Śruby mocujące: 6 kołków nylonowych i 6 śrub z sześciokątną główką (6 x 60 mm)</li> <li>– Wymagany wpis do rejestru wyrobów medycznych</li> </ul>	<p>Zdjęcie poglądowe – do uzgodnienia z Zamawiającym</p> 

<p>1 szt. przy misce ustępowej</p>	<p><b>PORĘCZ STAŁA DLA OSÓB NIEPEŁNOSPRAWNYCH 700 MM</b></p> <ul style="list-style-type: none"> <li>– Materiał: stal nierdzewna</li> <li>– Wykończenie: połysk</li> <li>– Długość poręczy: 700 mm</li> <li>– Średnica rury: Ø 32</li> <li>– Średnica wspornika: 8 cm</li> <li>– Grubość stali: 1,5 mm (rura)</li> <li>– Kąt gięcia rury: 90°</li> <li>– Maksymalne obciążenie: 120 kg</li> <li>– Punkty podparcia: 2</li> <li>– Średnica otworów na śruby mocujące: Ø 6,2</li> <li>– Śruby mocujące: 6 kołków nylonowych i 6 śrub (6 x 60 mm)</li> <li>– Wymagany wpis do rejestru wyrobów medycznych</li> </ul>	<p>Zdjęcie poglądowe – do uzgodnienia z Zamawiającym</p> 
<p>1 szt. przy umywalce</p>	<p><b>PORĘCZ STAŁA DLA OSÓB NIEPEŁNOSPRAWNYCH 500 MM</b></p> <ul style="list-style-type: none"> <li>– Materiał: stal nierdzewna</li> <li>– Wykończenie: połysk</li> <li>– Długość poręczy: 500 mm</li> <li>– Średnica rury: Ø 32</li> <li>– Średnica wspornika: 8 cm</li> <li>– Grubość stali: 1,5 mm (rura)</li> <li>– Kąt gięcia rury: 90°</li> <li>– Maksymalne obciążenie: 120 kg</li> <li>– Punkty podparcia: 2</li> <li>– Średnica otworów na śruby mocujące: Ø 6,2</li> <li>– Śruby mocujące: 6 kołków nylonowych i 6 śrub (6 x 60 mm)</li> <li>– Wymagany wpis do rejestru wyrobów medycznych</li> </ul>	<p>Zdjęcie poglądowe – do uzgodnienia z Zamawiającym</p> 



1 szt.	<p><b>PORĘCZ KĄTOWA DLA OSÓB NIEPEŁNOSPRAWNYCH</b></p> <ul style="list-style-type: none"><li>- Materiał: stal nierdzewna</li><li>- Wykończenie: połysk</li><li>- Długość poręczy: 600 mm (ramię pionowe), 400 mm (ramię poziome)</li><li>- Wymiary: Wysokość 600 mm, długość 400 mm, szerokość 102 mm</li><li>- Średnica rury: <math>\varnothing 32</math></li><li>- Średnica wspornika: <math>\varnothing 75</math></li><li>- Średnica rozety maskującej: <math>\varnothing 76</math></li><li>- Grubość stali: 0,5 mm (rozeta), 1,5 mm (rura), 3 mm (wsporniki)</li><li>- Kąt zagięcia: 90°</li><li>- Rodzaj łączenia elementów stalowych: Spawanie TIG</li><li>- Maksymalne obciążenie: 120 kg</li><li>- Punkty podparcia: 3</li><li>- Mocowanie: 9-śrubowe, ściennie</li><li>- Śruby: 9 śrub ze stali nierdzewnej (5 mm x 60 mm)</li><li>- Kołki rozporowe: 9 kołków nylonowych (8 mm x 50 mm)</li><li>- Wymagany wpis do rejestru wyrobów medycznych</li></ul>	<p>Zdjęcie poglądowe – do uzgodnienia z Zamawiającym</p> 
--------	--	--

<p>1 szt.</p>	<p><b>POJEMNIK NA RĘCZNIKI PAPIEROWE</b></p> <ul style="list-style-type: none"> <li>– Pojemność: 250 listków-600 listków ręcznika</li> <li>– Materiał obudowy: stal nierdzewna 304</li> <li>– Wykończenie: mat</li> <li>– Przeznaczenie: ręczniki papierowe ZZ</li> <li>– Sposób dozowania: wyciągnięcie jednej sztuki ręcznika, powoduje wysunięcie się następnego</li> <li>– Zamek i klucz: metalowy</li> <li>– Montaż naścienny, przykręcany</li> <li>– Okienko kontrolne informujące o ilości ręczników</li> </ul>	<p>Zdjęcie poglądowe – do uzgodnienia z Zamawiającym</p> 
<p>1 szt.</p>	<p><b>KOSZ NA ŚMIECI</b> Przewiduje się minimalistyczny, prosty kosz na śmieci wyposażony w szczelną pokrywę otwieraną za pomocą pedału.</p> <ul style="list-style-type: none"> <li>– Wewnętrzny pojemnik z plastiku ABS</li> <li>– Materiał: Stal nierdzewna mat</li> <li>– Wykończenie: Satyna</li> <li>– Pojemność: 20 litrów</li> <li>– Wysokość 44 cm, średnica Ø 27,5 cm</li> </ul>	<p>Zdjęcie poglądowe – do uzgodnienia z Zamawiającym</p> 

ŁAZIENKA SZATNI 1

2 szt.

MISKA USTĘPOWA WISZĄCA

- Biała ceramika sanitarna
- Miska bezkońierzowa
- Zaokrąglona
- Deska WC slim wolnoopadająca duroplast łatwowyypinalna
- Przycisk 2-funkcyjny, wandaloodporny, wykonany ze stali nierdzewnej
- UWAGA: Należy przewidzieć zestaw podtynkowy.

Zdjęcie poglądowe – do uzgodnienia z Zamawiającym



1 szt.

KABINA SANITARNA WIELOSTANOWISKOWA  
- 2 STANOWISKA

Zintegrowane kabiny ustępowe HPL (2.20m prześwit nad posadzką 15cm)

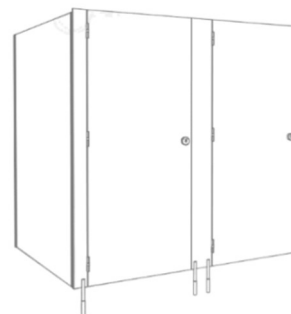

- Materiał: Płyta HPL
- Wykończenie: mat
- Grafit RAL7016
- Nóżki chromowane

Zdjęcie poglądowe – do uzgodnienia z Zamawiającym



<p>2 kpl.</p>	<p>UMYWALKA BLATOWA</p> <ul style="list-style-type: none"> <li>- Prostokątna z otworem na baterię, z przelewem</li> <li>- Szerokość min. 60 cm</li> <li>- Biała ceramika sanitarna</li> <li>- Syfon ozdobny</li> <li>- Korek uniwersalny click-clack do umywalek z pokrywą chrom</li> <li>- Ścienny dyspenser do mydła w żelu</li> <li>- Bateria umywalkowa czasowa stojąca na wodę zmieszaną</li> <li>- UWAGA: należy przewidzieć blat</li> </ul>	<p>Zdjęcie poglądowe – do uzgodnienia z Zamawiającym</p> 
<p>1 szt.</p>	<p>LUSTRO min. 80 x 200 CM</p> <ul style="list-style-type: none"> <li>- Wklejane między płytkami</li> <li>- Krawędzie fazowane</li> <li>- UWAGA: Przy lustrach należy przewidzieć kinkiety – do uzgodnienia z Zamawiającym</li> </ul>	<p>Zdjęcie poglądowe – do uzgodnienia z Zamawiającym</p> 

<p>2 szt.</p>	<p><b>KABINA PRYSZNICOWA + ZESTAW NATRYSKOWY</b>  <b>100 x 80 CM</b>  Kabina prysznicowa HPL (2.20m prześwit nad posadzką 15cm)</p> <ul style="list-style-type: none"> <li>– Materiał: Płyta HPL, matowa kolor Grafitowy RAL7016</li> <li>– Aluminiowy profil na załonek</li> <li>– Zastłonka prysznicowa z poliestru grafitowa, matowa nieprześwitująca z wszytymi na dole elementami dociążającymi</li> <li>– Ruchoma wylewka natryskowa. Antyosadowa</li> <li>– Przedłużka wylewki z chromowanego mosiądzu</li> <li>– Czasowy, podtynkowy zawór natryskowy:  Zawór czasowy do zasilania w wodę zmieszaną.</li> <li>– Instalacja podtynkowa.</li> <li>– Rozeta Inox 304 błyszczący. Delikatne uruchamianie. Czas wypływu ~30 sekund.</li> <li>– Należy przewidzieć odpływ liniowy</li> </ul>	<p>Zdjęcie poglądowe – do uzgodnienia z Zamawiającym</p>  <p>The image displays three 3D renderings of shower components. At the top center is a shower curtain with a dark, textured surface and a vertical pleated edge. Below it, on the left, is a handheld showerhead with a conical shape and a textured nozzle. In the center is a handheld shower wand with a curved neck and a nozzle. On the right is a circular wall-mounted shower valve with a central handle and a red indicator dot. The brand name 'DELARIS' is visible on the valve's handle.</p>
---------------	--	---

<p>2 szt.</p>	<p><b>POJEMNIK NA PAPIER TOALETOWY</b></p> <ul style="list-style-type: none"> <li>- Materiał obudowy: stal nierdzewna 304</li> <li>- Wykończenie: mat</li> <li>- Przeznaczenie: papier toaletowy Jumbo</li> <li>- Pojemność: rolka o maksymalnej średnicy 25 cm</li> <li>- Pojemnik zabezpieczony stalowym zamkiem bębnowym</li> <li>- Zamek i klucz: metal</li> <li>- Okienko kontrolne informujące o ilości papieru</li> <li>- Rodzaj montażu: naścienny, przykręcany</li> </ul>	<p>Zdjęcie poglądowe – do uzgodnienia z Zamawiającym</p> 
<p>1 szt.</p>	<p><b>POJEMNIK NA RĘCZNIKI PAPIEROWE</b></p> <ul style="list-style-type: none"> <li>- Pojemność: 250 listków-600 listków ręcznika</li> <li>- Materiał obudowy: stal nierdzewna 304</li> <li>- Wykończenie: mat</li> <li>- Przeznaczenie: ręczniki papierowe ZZ</li> <li>- Sposób dozowania: wyciągnięcie jednej sztuki ręcznika, powoduje wysunięcie się następnego</li> <li>- Zamek i klucz: metalowy</li> <li>- Montaż naścienny, przykręcany</li> <li>- Okienko kontrolne informujące o ilości ręczników</li> </ul>	<p>Zdjęcie poglądowe – do uzgodnienia z Zamawiającym</p> 

ŁAZIENKA SZATNI 2

2 szt.

MISKA USTĘPOWA WISZĄCA

- Biała ceramika sanitarna
- Miska bezkońierzowa
- Zaokrąglona
- Deska WC slim wolnoopadająca duroplast łatwowyypinalna
- Przycisk 2-funkcyjny, wandaloodporny, wykonany ze stali nierdzewnej
- UWAGA: Należy przewidzieć zestaw podtynkowy.

Zdjęcie poglądowe – do uzgodnienia z Zamawiającym



1 szt.





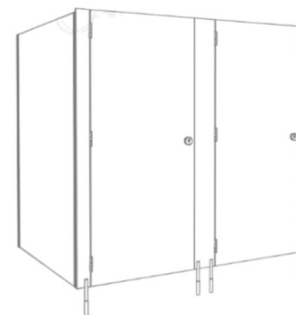

KABINA SANITARNA WIELOSTANOWISKOWA  
- 2 STANOWISKA

Zintegrowane kabiny ustępowe HPL (2.20m prześwit nad posadzką 15cm)

- Materiał: Płyta HPL
- Wykończenie: mat
- Grafit RAL7016
- Nóżki chromowane

Zdjęcie poglądowe – do uzgodnienia z Zamawiającym



<p>2 kpl.</p>	<p><b>UMYWALKA BLATOWA</b></p> <ul style="list-style-type: none"> <li>- Prostokątna z otworem na baterię, z przelewem</li> <li>- Szerokość min. 60 cm</li> <li>- Biała ceramika sanitarna</li> <li>- Syfon ozdobny</li> <li>- Korek uniwersalny click-clack do umywalek z pokrywą chrom</li> <li>- Ścienny dyspenser do mydła w żelu</li> <li>- Bateria umywalkowa czasowa stojąca na wodę zmieszaną</li> </ul> <p>UWAGA: należy przewidzieć blat</p>	<p>Zdjęcie poglądowe – do uzgodnienia z Zamawiającym</p>     
<p>1 szt.</p>	<p><b>LUSTRO</b> min. 80 x 200 CM</p> <ul style="list-style-type: none"> <li>- Wklejane między płytkami</li> <li>- Krawędzie fazowane</li> <li>- UWAGA: Przy lustrach należy przewidzieć kinkiety – do uzgodnienia z Zamawiającym</li> </ul>	<p>Zdjęcie poglądowe – do uzgodnienia z Zamawiającym</p> 



<p>2 szt.</p>	<p><b>KABINA PRYSZNICOWA + ZESTAW NATRYSKOWY</b></p> <p>100 x 80 CM</p> <p>Kabina prysznicowa HPL (2.20m prześwit nad posadzką 15cm)</p> <ul style="list-style-type: none"> <li>– Materiał: Płyta HPL, matowa kolor Grafitowy RAL7016</li> <li>– Aluminiowy profil na zasłonkę</li> <li>– Zasłonka prysznicowa z poliestru grafitowa, matowa nieprześwitująca z wszytymi na dole elementami dociągającymi</li> <li>– Ruchoma wylewka natryskowa. Antyosadowa</li> <li>– Przedłużka wylewki z chromowanego mosiądzu</li> <li>– Czasowy, podtynkowy zawór natryskowy: Zawór czasowy do zasilania w wodę zmieszaną.</li> <li>– Instalacja podtynkowa.</li> <li>– Rozeta Inox 304 błyszczący. Delikatne uruchamianie. Czas wypływu ~30 sekund.</li> <li>– Należy przewidzieć odpływ liniowy</li> </ul>	<p>Zdjęcie poglądowe – do uzgodnienia z Zamawiającym</p>  <p>The image displays four components of a shower set. At the top center is a shower curtain with a dark, textured fabric and a silver-colored metal profile at the top and bottom. Below the curtain are three separate items: on the left, a shower head with a conical shape and a silver-colored top; in the center, a faucet with a curved spout and a silver-colored handle; on the right, a circular shower valve with a silver-colored knob and a red indicator dot, set against a light-colored circular plate.</p>
---------------	--	--

<p>2 szt.</p>	<p><b>POJEMNIK NA PAPIER TOALETOWY</b></p> <ul style="list-style-type: none"> <li>– Materiał obudowy: stal nierdzewna 304</li> <li>– Wykończenie: mat</li> <li>– Przeznaczenie: papier toaletowy Jumbo</li> <li>– Pojemność: rolka o maksymalnej średnicy 25 cm</li> <li>– Pojemnik zabezpieczony stalowym zamkiem bębnowym</li> <li>– Zamek i klucz: metal</li> <li>– Okienko kontrolne informujące o ilości papieru</li> <li>– Rodzaj montażu: naścienny, przykręcany</li> </ul>	<p>Zdjęcie poglądowe – do uzgodnienia z Zamawiającym</p> 
<p>1 szt.</p>	<p><b>POJEMNIK NA RĘCZNIKI PAPIEROWE</b></p> <ul style="list-style-type: none"> <li>– Pojemność: 250 listków-600 listków ręcznika</li> <li>– Materiał obudowy: stal nierdzewna 304</li> <li>– Wykończenie: mat</li> <li>– Przeznaczenie: ręczniki papierowe ZZ</li> <li>– Sposób dozowania: wyciągnięcie jednej sztuki ręcznika, powoduje wysunięcie się następnego</li> <li>– Zamek i klucz: metalowy</li> <li>– Montaż naścienny, przykręcany</li> <li>– Okienko kontrolne informujące o ilości ręczników</li> </ul>	<p>Zdjęcie poglądowe – do uzgodnienia z Zamawiającym</p> 