

ul. Majkowskiego  
0+270,000

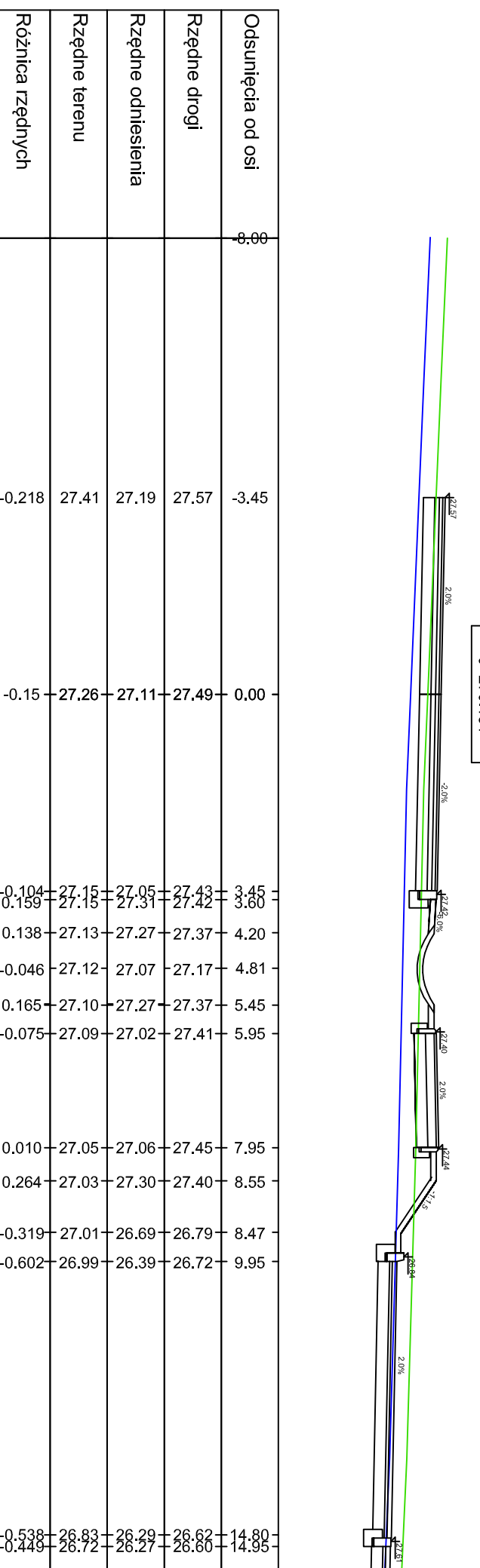

Osunięcia od osi	-6.00
Rzędnie drogi	-6.33
Rzędnie odśnieżenia	-6.33
Rzędnie terenu	27.19
Różnica rzędnych	-27.52

ul. Majkowskiego  
0+300,000

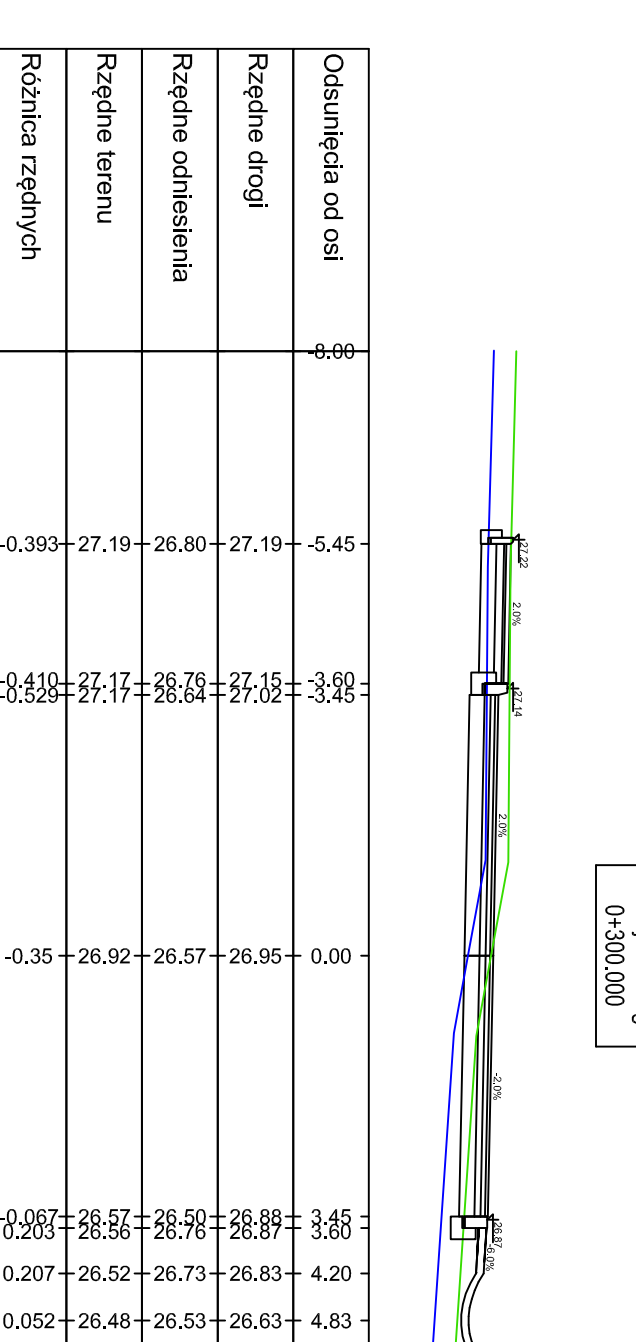

Osunięcia od osi	-6.00
Rzędnie drogi	-6.33
Rzędnie odśnieżenia	-6.33
Rzędnie terenu	27.19
Różnica rzędnych	-27.52

ul. Majkowskiego  
0+325,000

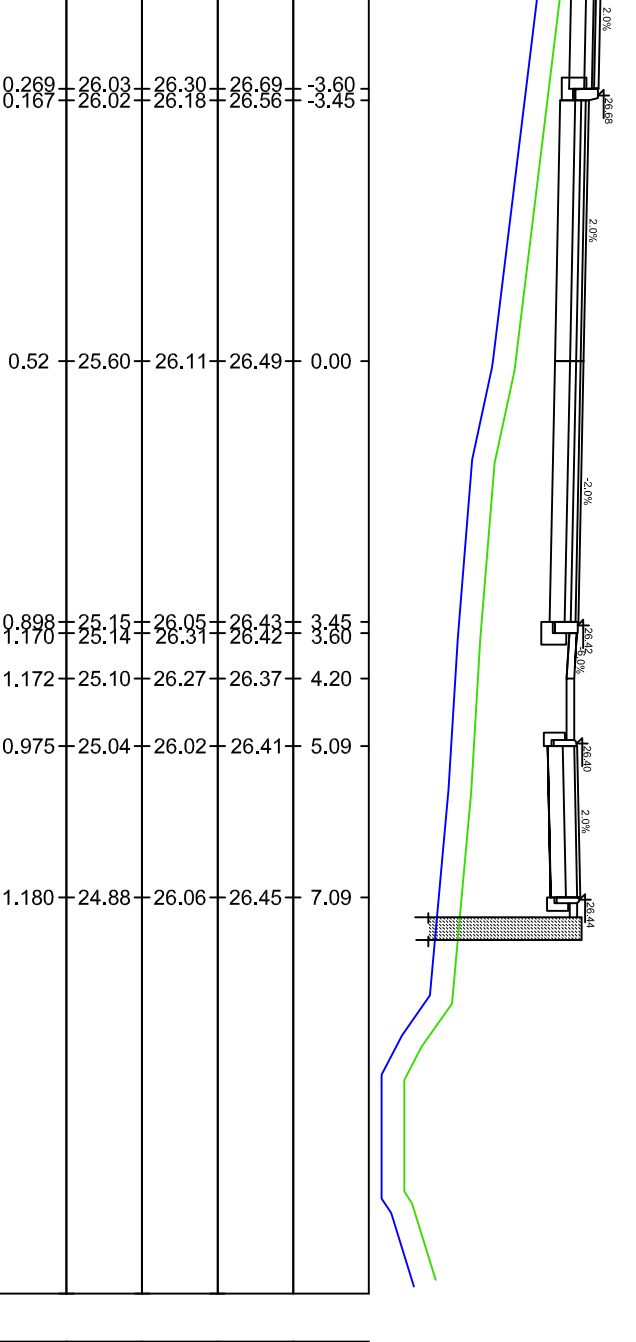

Osunięcia od osi	-6.00
Rzędnie drogi	-6.33
Rzędnie odśnieżenia	-6.33
Rzędnie terenu	26.11
Różnica rzędnych	-26.44

ul. Majkowskiego  
0+350,000

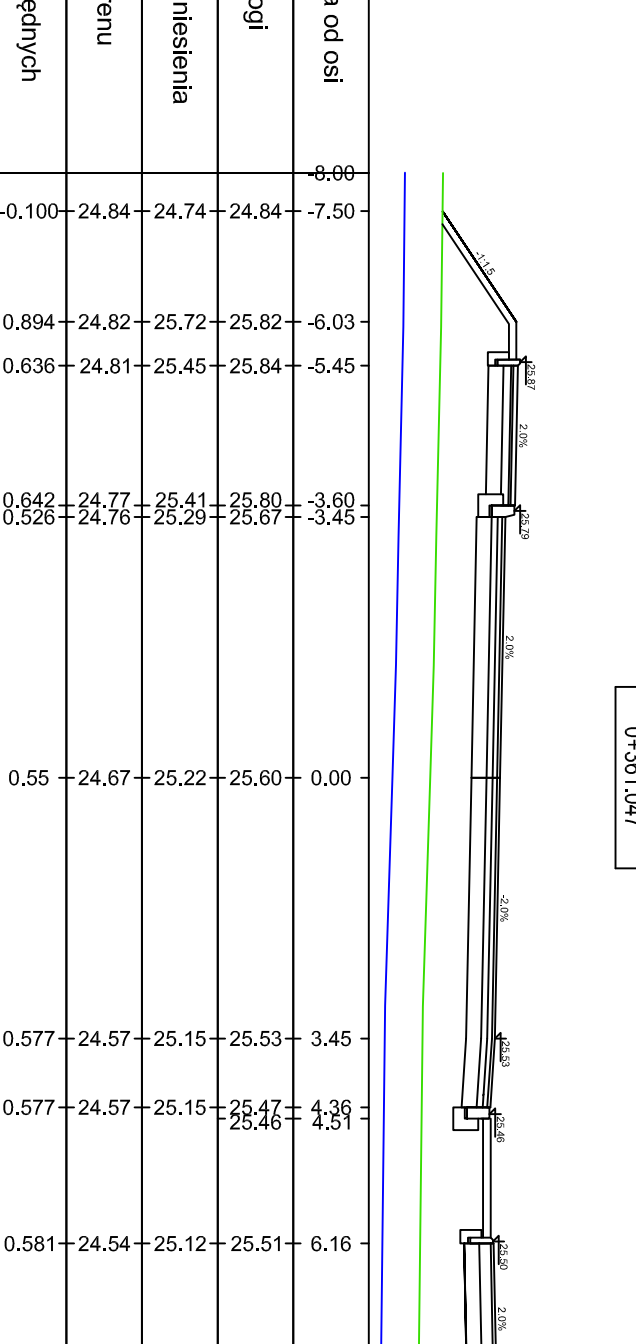

Osunięcia od osi	-6.00
Rzędnie drogi	-6.33
Rzędnie odśnieżenia	-6.33
Rzędnie terenu	25.10
Różnica rzędnych	-25.43

ul. Majkowskiego  
0+380,000

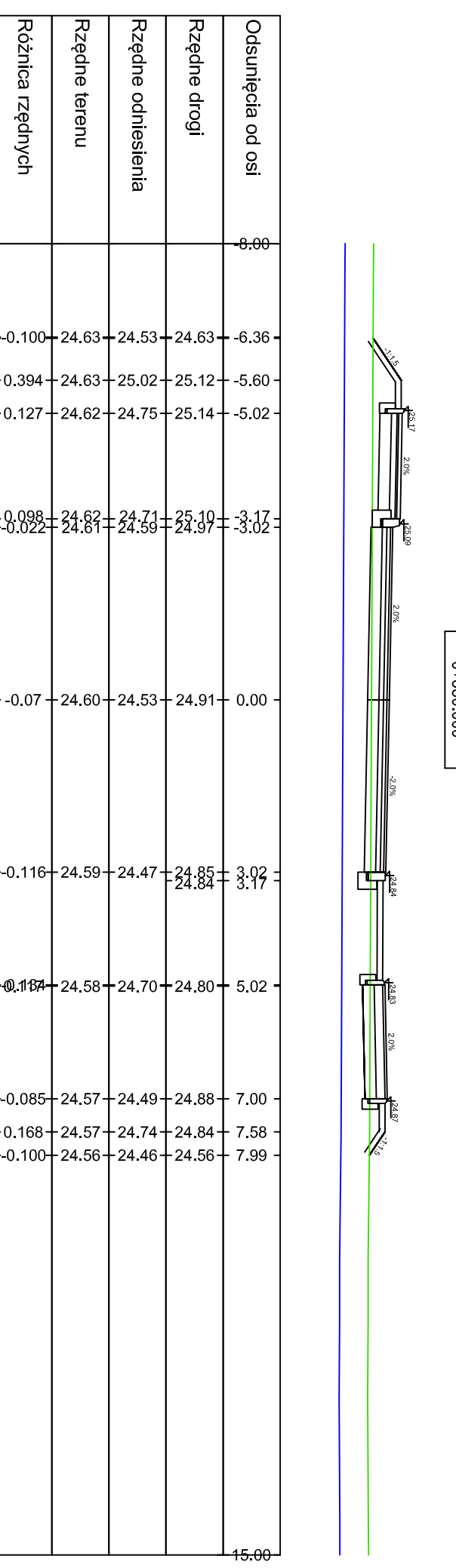

Osunięcia od osi	-6.00
Rzędnie drogi	-6.33
Rzędnie odśnieżenia	-6.33
Rzędnie terenu	24.91
Różnica rzędnych	-25.26

ul. Majkowskiego  
0+400,000

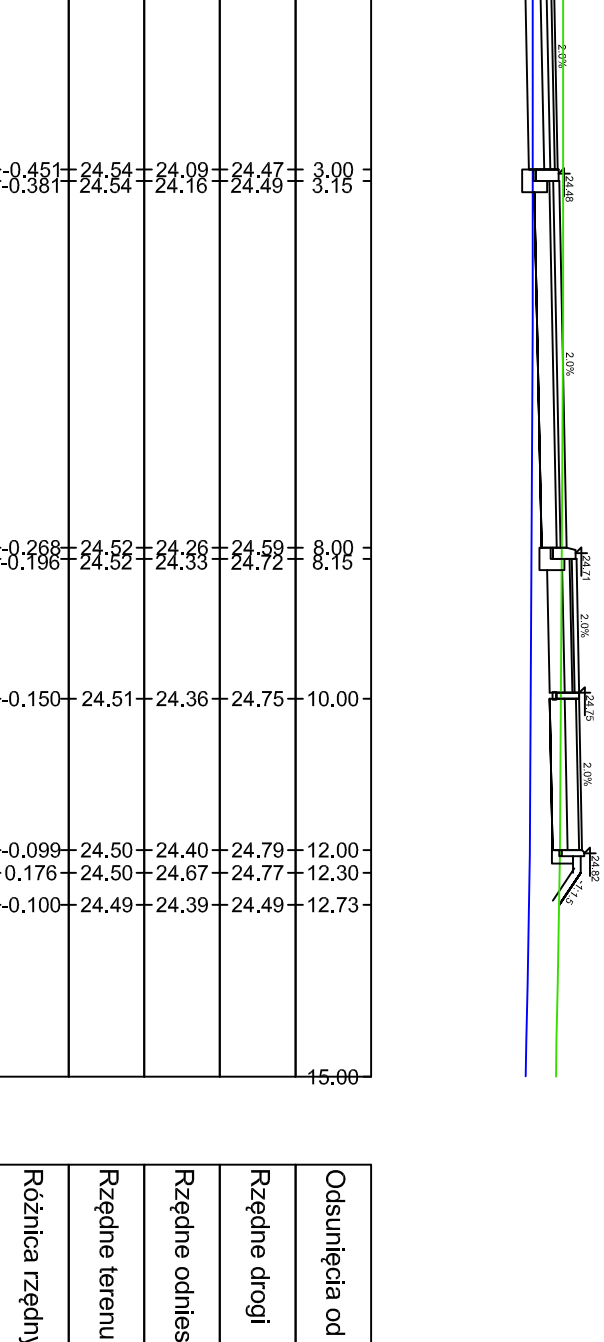

Osunięcia od osi	-6.00
Rzędnie drogi	-6.33
Rzędnie odśnieżenia	-6.33
Rzędnie terenu	24.03
Różnica rzędnych	-25.33

ul. Majkowskiego  
0+425,000

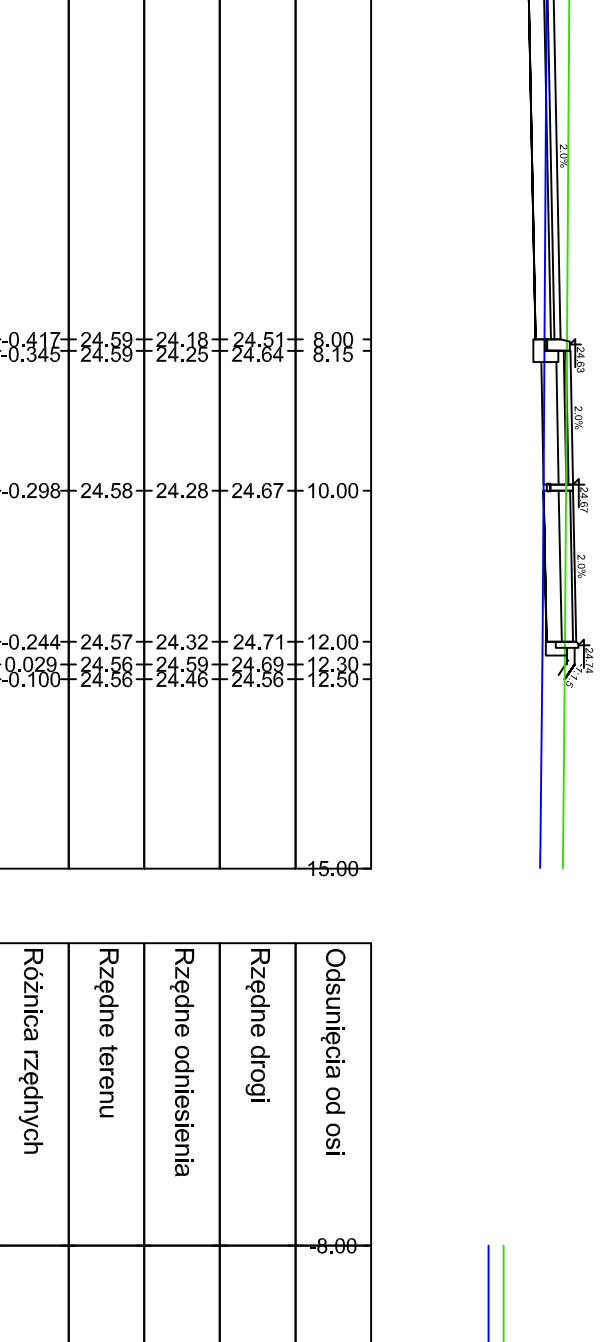

Osunięcia od osi	-6.00
Rzędnie drogi	-6.33
Rzędnie odśnieżenia	-6.33
Rzędnie terenu	24.26
Różnica rzędnych	-25.66

ul. Majkowskiego  
0+450,000

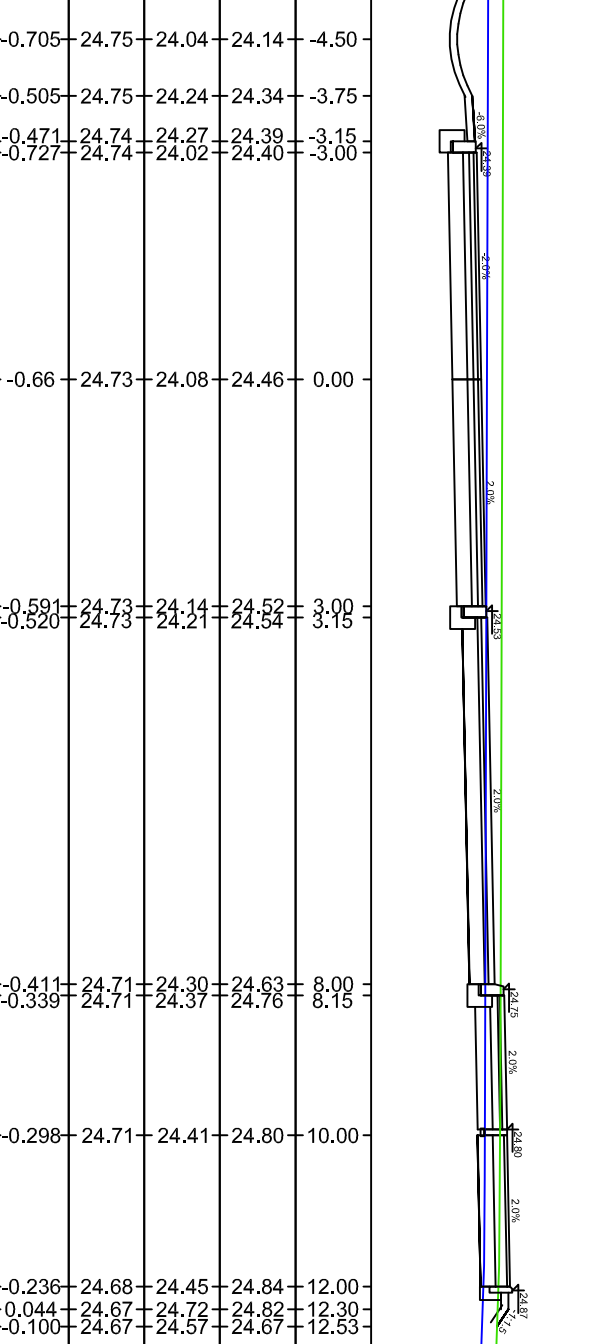

Osunięcia od osi	-6.00
Rzędnie drogi	-6.33
Rzędnie odśnieżenia	-6.33
Rzędnie terenu	24.41
Różnica rzędnych	-25.66

ul. Majkowskiego  
0+473,000

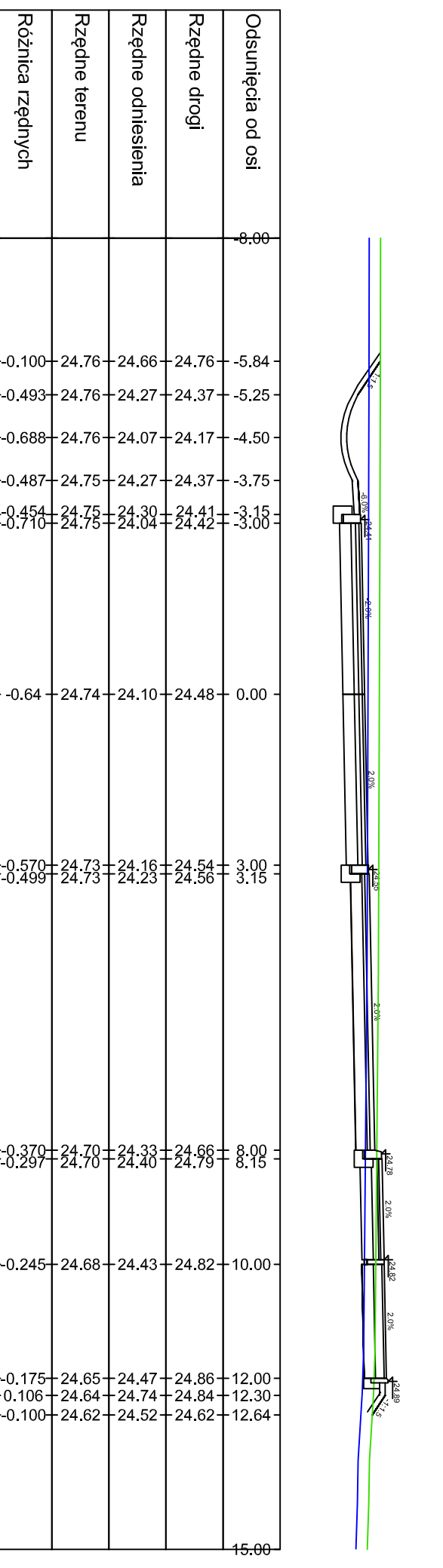

Osunięcia od osi	-6.00
Rzędnie drogi	-6.33
Rzędnie odśnieżenia	-6.33
Rzędnie terenu	24.10
Różnica rzędnych	-25.83

ul. Majkowskiego  
0+500,000

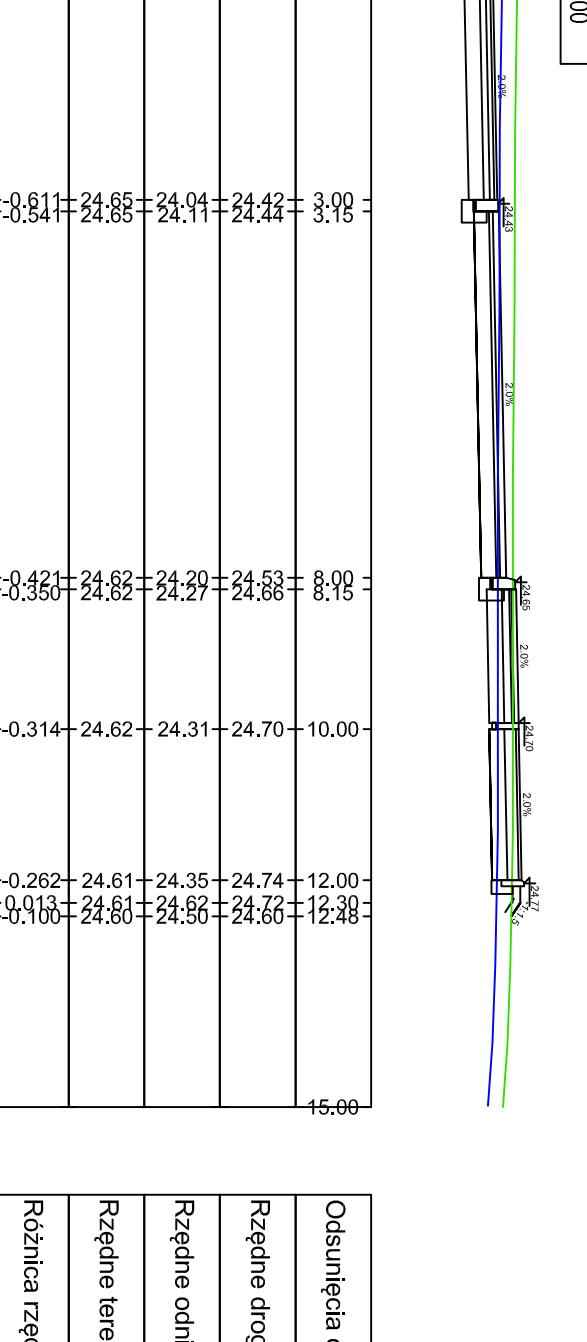

Osunięcia od osi	-6.00
Rzędnie drogi	-6.33
Rzędnie odśnieżenia	-6.33
Rzędnie terenu	24.03
Różnica rzędnych	-25.33

ul. Majkowskiego  
0+525,000

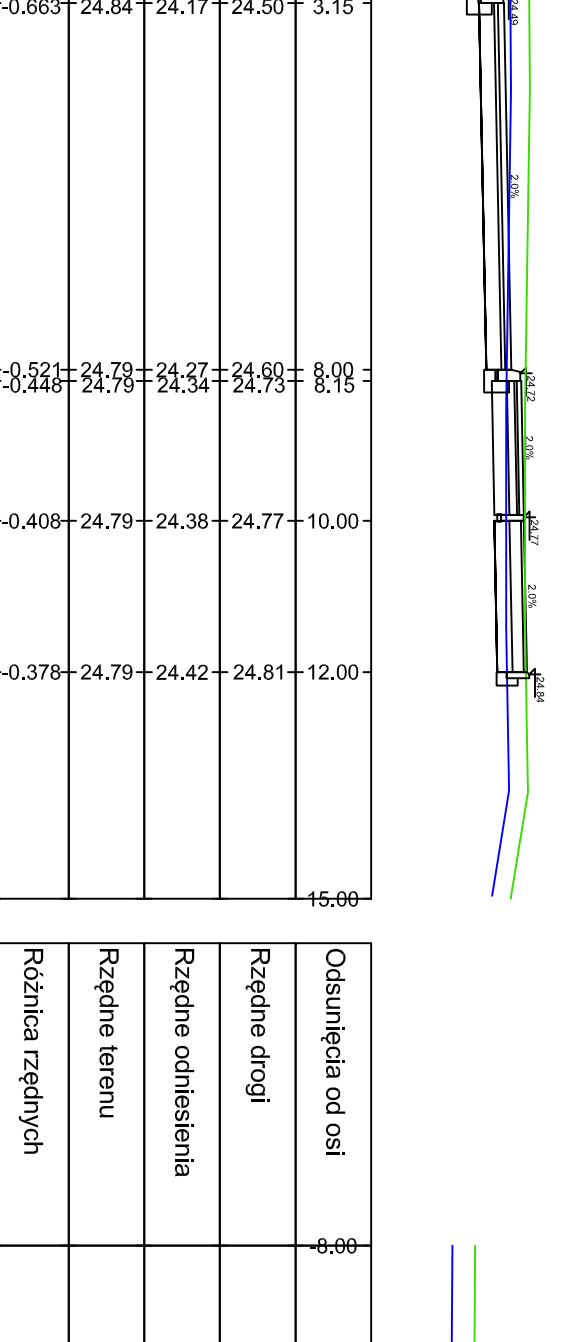

Osunięcia od osi	-6.00
Rzędnie drogi	-6.33
Rzędnie odśnieżenia	-6.33
Rzędnie terenu	24.04
Różnica rzędnych	-25.37

ul. Majkowskiego  
0+550,000

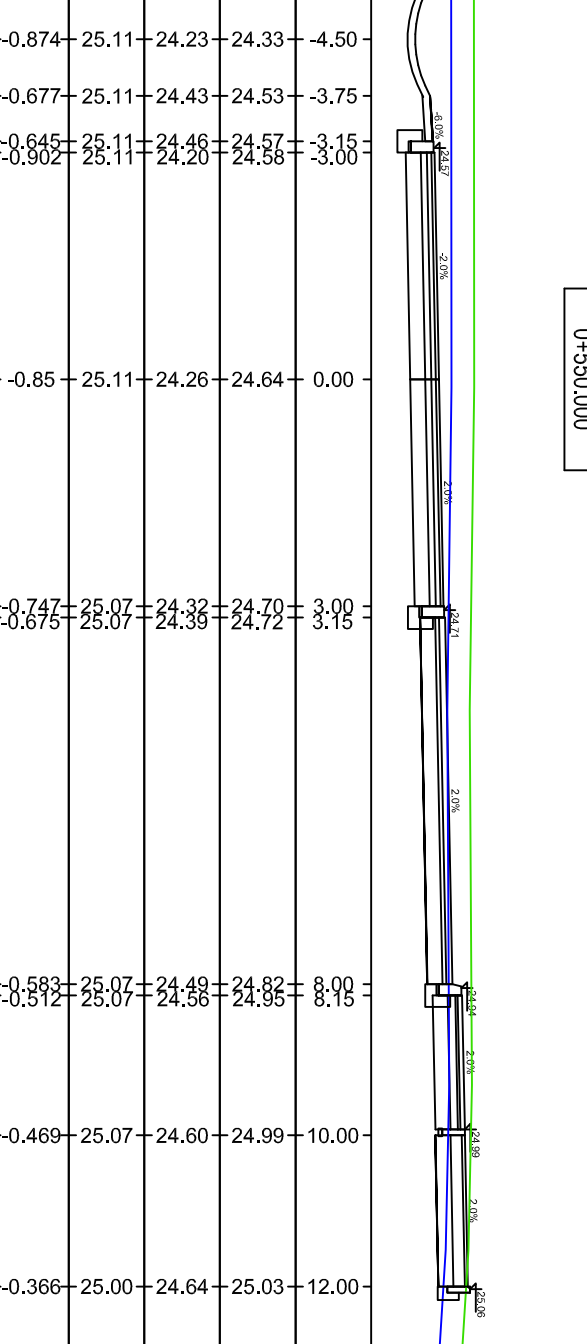

Osunięcia od osi	-6.00
Rzędnie drogi	-6.33
Rzędnie odśnieżenia	-6.33
Rzędnie terenu	24.79
Różnica rzędnych	-25.07

ul. Majkowskiego  
0+575,000

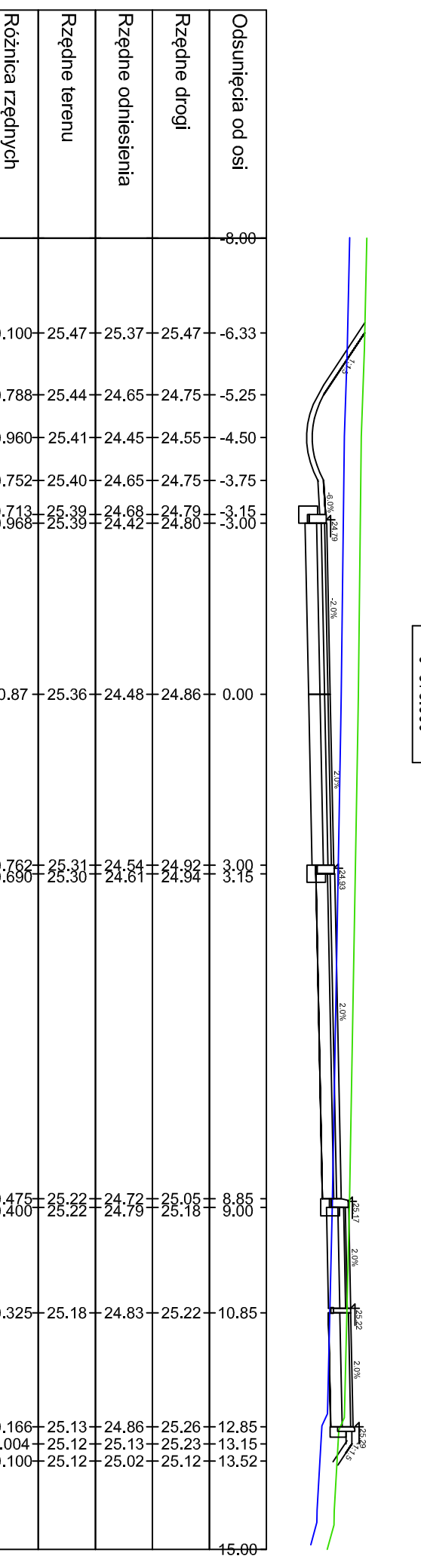

Osunięcia od osi	-6.00
Rzędnie drogi	-6.33
Rzędnie odśnieżenia	-6.33
Rzędnie terenu	24.78
Różnica rzędnych	-25.08

ul. Majkowskiego  
0+600,000

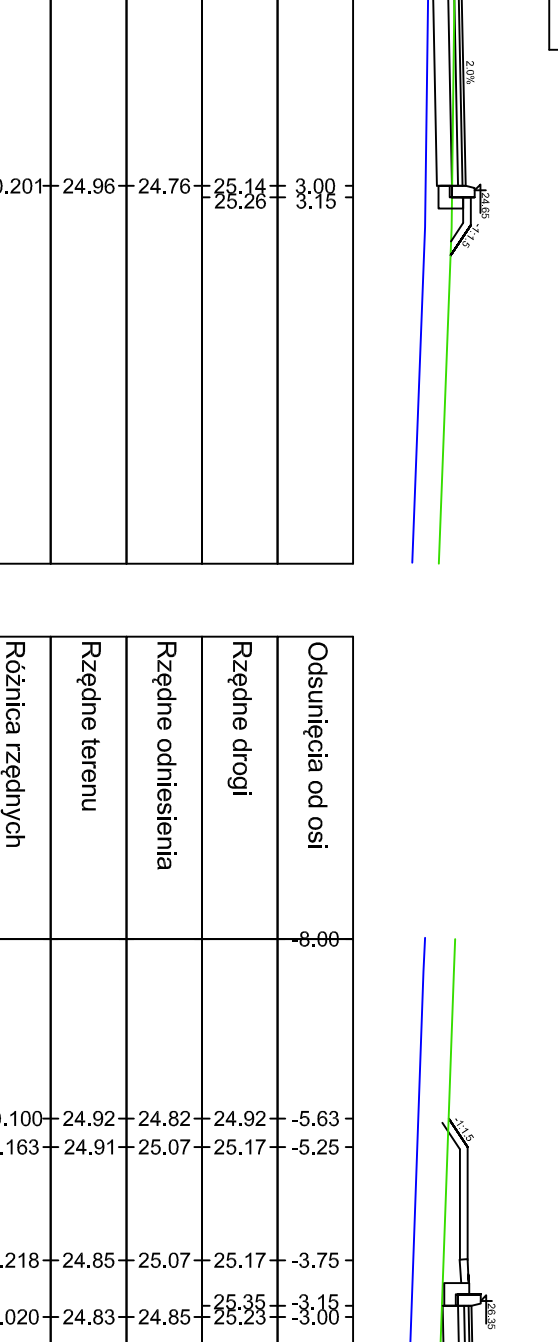

Osunięcia od osi	-6.00
Rzędnie drogi	-6.33
Rzędnie odśnieżenia	-6.33
Rzędnie terenu	24.78
Różnica rzędnych	-25.08

ul. Majkowskiego  
0+623,000



Osunięcia od osi	-6.00
Rzędnie drogi	-6.33
Rzędnie odśnieżenia	-6.33
Rzędnie terenu	24.91
Różnica rzędnych	-25.26

- stanowiący teren
- zobrazowanie terenu (zbiór)
- stanowiący teren z 10% uchyłkowym

ul. Majkowskiego 15

ul. Chodźki

85-065 Bydgoszcz

27 maja 2017r.

1:100

Projektant: [nazwa]

Opiekun: [nazwa]

SPRZĄDZAJĄCY: [nazwa]

Nr rys: 7

Nr str: 22