

Nr zlecenia

egz. 5

01/2018

PROJEKT BUDOWLANY

INSTALACJE SANITARNE, INSTALACJE ELEKTRYCZNE

INWESTYCJA

KOTŁOWNIA C.O. NR "7"

OBIEKT

POMIESZCZENIE KOTŁOWNI
Kat. obiektu XVIII

**ADRES
BUDOWY**

Baza Szkoleniowa Wyciążkowo, dla Jednostki Wojskowej 3477
Wyciążkowo 64-100 Leszno
Nr ewid. działki:; Jedn. ewid.; Obr. ewid.

INWESTOR

MIEJSKIE PRZEDSIĘBIORSTWO ENERGETYKI CIEPLNEJ
ul. Spółdzielcza 12, 64-100 Leszno

BRANŻA	STANOWISKO	Imię i Nazwisko PROJEKTANTA specjalność	UPR. BUD. IZBA.	Podpisy
Architektura Konstrukcja	Projektant			
Instalacje sanitarne	Projektant	mgr inż. Krzysztof WALKOWIAK instalacyjno - inżynieryjna	1753/94/Lo WKP/IS/5395/01	inż. Krzysztof Walkowiak uprawnienia budowlane do projektowania i kierowania robotami budowlanymi specjalność: instalacyjno-inżynieryjna nr ewid. 1071/88/Lo, 1753/94/Lo
Instalacje elektryczne	Projektant	inż. Zenon PINDARA instalacyjno - inżynieryjna	898/86/Lo WKP/IE/3931/01	inż. elektryk Zenon Pindara nr ewid. upr. 898/86/Lo w spec. Instalacyjno-inżynieryjnej

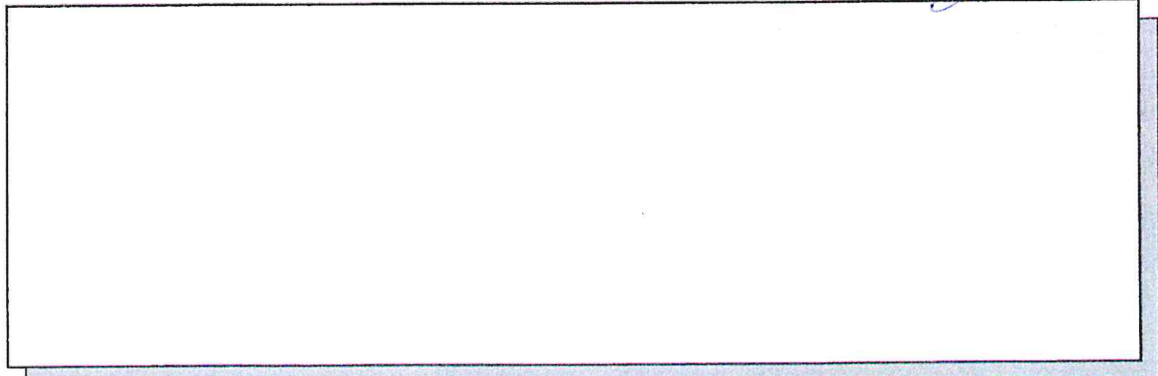

SPIS TREŚCI PROJEKTU – kotłownia K7

1. Opis układu technologicznego kotłowni.....	str. nr 1
2. Opis wewnętrznej instalacji gazowej.....	str. nr 3
3. Opis wewnętrznej instalacji elektrycznej.....	str. nr 4
4. Informacja BIOZ projektu budowlanego.....	str. nr 7
5. Oświadczenie projektantów.....	str. nr 9
6. Techniczne warunki podłączenia MPEC Leszno.....	str. nr 10
7. Techniczne warunki podłączenia PGNiG.....	str. nr 14
8. Decyzja o lokalizacji inwestycji celu publicznego.....	str. nr 18
9. Uprawnienia projektantów.....	str. nr 26
10. Przynależność do PIIB projektantów.....	str. nr 27
11. Lokalizacja kotłowni K7.....	str. nr 30
12. Schemat technologiczny kotłowni.....	rys. S1
13. Rzut pomieszczenia kotłowni.....	rys. S2A
14. Rzut pomieszczenia kotłowni.....	rys. S2B
15. Przekrój kotłowni.....	rys. S3
16. Aksonometria instalacji gazowej.....	rys. S4
17. Rzut instalacji elektrycznej.....	rys. E1
18. Schemat elektryczny rozdzielni.....	rys. E2
19. Szafka licznikowa.....	rys. E3

1. OPIS UKŁADU TECHNOLOGICZNEGO KOTŁOWNI K7

Celem uzyskania mocy grzewczej umożliwiającej zasilanie w ciepło budynku zaprojektowano w pomieszczeniu technicznym montaż kotła o mocy nominalnej 35 kW. Zastosowano kocioł gazowy niskotemperaturowy kondensacyjny wiszący z palnikiem modulowanym, dostosowanym do spalania gazu ziemnego GZ-41,5. Sterowanie kotłów w zakresie zasilania instalacji c.o. realizowane jest za pomocą regulatora kotła.

Sterowniki kotłów regulują obwodami c.o, oraz zabezpieczają odpowiednią temperaturę wlotową czynnika grzewczego do kotła.

Maksymalne zużycie gazu przy pełnej mocy wynosi 3,5 m³/h. Kocioł nowoprojektowany odprowadza spaliny do nowoprojektowanego komina. Kotły czerpią powietrze do spalania za pośrednictwem czepni dachowych. Zaprojektowano kominy dwuprzewodowe z blachy kwasoodpornej, celem uniknięcia wzmożonej korozji na skutek wykraplania się wody ze spalin. Zastosowano komin o średnicy przewodu spalinowego 80 mm dla każdego kotła. Instalacja i kocioł zabezpieczone są przeponowym naczyniem wzbiórczym umieszczonym w kotłowni. W układzie z naczyniem wzbiórczym przeponowym zaistniała konieczność zastosowania zaworu bezpieczeństwa.

Kotłownia wyposażona jest w wentylację grawitacyjną nawiewno-wywiewną. Nawiew zaprojektowano w postaci kanału nawiewnego w dolnej części ściany zewnętrznej. Wywiew zaprojektowano za pomocą kanału wentylacji grawitacyjnej, wyprowadzonego 1,5 m ponad dach kotłowni.

Wytyczne dla projektu elektrycznego

Energię elektryczną należy zapewnić dla: regulatorów kotłów (230V), pomp obiegowych, oświetlenia pomieszczenia, systemu aktywnej ochrony. Instalacja elektryczna winna spełniać wymogi "Wytycznych projektowania kotłowni gazowych".

Obliczenia

a/ Bilans cieplny obiektu

-zapotrzebowanie ciepła na cele c.o wg bilansu ciepła instalacji c.o.

Budynek proj. strefa CO1 (w zakresie grzejnikowej inst. c.o.)	$Q_{co} = 31,05$ kW
SUMA	31,05 kW

b/ Dobór kotła

Zastosowano wodny kocioł kondensacyjny. Zastosowano kocioł o mocy nominalnej 35 kW z palnikiem modulowanym, dostosowanym do spalania gazu ziemnego GZ-41,5.

f/ Obliczenia wentylacji kotłowni

- ilość powietrza niezbędna do spalania

$$L = 10,95 \times 3,5 \times 0,7 = 26,9 \text{ m}^3/\text{h}$$

- maksymalne zapotrzebowanie gazu GZ-41,5

$$B = \frac{35000 \times 3600}{36000 \times 1,0} = 3,5 \text{ m}^3/\text{h}$$

- niezbędny przekrój kanału wywiewnego

$$F_w = \frac{26,9}{3600 \times 0,8} = 0,009 \text{ m}^2$$

Zaprojektowano kanał wentylacji wywiewnej o wymiarach Dn 150 i przekroju $3,14 \times 0,15^2 / 4 = 0,018 \text{ m}^2$

6. Zestawienie podstawowych elementów kotłowni

Lp.	Oznaczn.	Nazwa elementu	Ilość	Uwagi
1.	KO	Kocioł kondensacyjny o mocy 35 kW z palnikiem modulowanym, dostosowanym do spalania gazu ziemnego GZ-41,5 – np. DeDietrich MCA35	1	
2.		Sterownik kotła	1	
3.		Regulator stref grzewczych	1kpl.	
4.	CP	Czujnik poziomu wody w kotle SYR	1	
5.	LS	Licznik ciepła Kamstrup ULTRAFLOW dn20 + nadajnik impulsów	1	kołnierzowy
6.	Lw	Wodomierz skrzydełkowy dn 15		
7.	SUW	Stacja uzdatniania wody TW15	1	
8.		Komin dwupłaszczowy Dw60/100 do pracy z nadciśnieniem	1kpl.	
9.	FS	Filtr siatkowy dn 20	1	

Inwestor wymaga jednolitego systemu zdalnego nadzoru wszystkich kotłowni oraz pełną komunikację cyfrową z projektowanymi kotłami. System zdalnego nadzoru wyposażać w minimum 4 rozdzielne wejścia dla sygnałów analogowych z urządzeń obcych takich jak np. ostrzeżenie o wypływie gazu z obiektowego detektora gazu.

7. Zakres montażu instalacji wodociągowej

Do stacji uzdatniania wody. doprowadzić należy rurociąg PP wody zimnej.

2. OPIS UKŁADU WEWNĘTRZNEJ INSTALACJI GAZOWEJ

W budynku zaprojektowano wewnętrzną instalację gazową w zakresie podłączenia kotła grzewczego od głównego kurka gazowego na ścianie budynku do pomieszczenia w którym zlokalizowano kocioł naścienny. Budynek wyposażono w kocioł c.o. o mocy

35 kW. W sieci gazowej występuje gaz GZ 41,5. Dla spalania takiego typu gazu zastosować należy kocioł centralnego ogrzewania. Projektowana instalacja doprowadzać będzie gaz w zakresie budynku od kurka gazowego w szafce gazowej na ścianie budynku do kotła grzewczego.

Wewnętrzna instalację gazową w budynku projektuje się z rur stalowych czarnych bez szwu wg PN-80/H-74219 łączonych przez spawanie. W miejscach przejść przez ściany zaprojektowano tuleje ochronne z PCW wypełnione w wolnej przestrzeni szczeliwem elastycznym.

Przewody gazowe zainstalować na tynku za pomocą haków co 1,5 m. W miejscach przekraczania ścian zamontować tuleję ochronną o większej średnicy. Przestrzeń pomiędzy rurami wypełnić pianką poliuretanową twardą. Przewody instalacji prowadzić ze spadkami 4 mm/m w kierunku odcinków pionowych.

Usytuowanie rurociągów gazowych musi zapewniać minimalną odległość 60 cm od urządzeń elektrycznych (gniazdka, wyłączniki, przewody).

Na podłączeniu kotłów zainstalowano dodatkowy kurek gazowy przelotowy mosiężny ćwierćobrotowy z kluczem o otworze 4-kątnym o średnicy nominalnej równej średnicy rury przyłączonej do kotła oraz filtr siatkowy. Do pomiaru zużycia gazu zaprojektowano gazomierz miechowy typu G4 produkcji METRIX w Tczewie, który będzie zlokalizowany w punkcie pomiarowym na ścianie budynku.

Po wykonaniu instalacji należy wykonać pierwszą próbę na ciśnienie 0,05 MPa. Jest to próba bez urządzeń. Po jej wykonaniu należy wykonać próbę z urządzeniami na ciśnienie 0,015 MPa.

Po wykonaniu prób ciśnieniowych należy rurociągi oczyścić do 3 stopnia czystości, zabezpieczyć antykorozyjnie i pomalować w kolorze żółtym. Odprowadzenia spalin oraz wentylacja pomieszczeń muszą uzyskać pozytywną opinię kominiarską. Instalacja gazowa oraz rura spalinowa muszą być wykonane z materiałów posiadających aktualny certyfikat lub aprobatę techniczną dopuszczające je do stosowania.

Całość wykonać zgodnie z " Warunkami technicznym odbioru cz.III- instalacje sanitarne".

OPRACOWAŁ:

inż. Krzysztof Walkowiak
Uprawnienia budowlane do projektowania
i kierowania robotami budowlanymi
w specjalności instalacyjno-inżynierskiej
nr ewid. 692/84-Lo, 1071/88-Lo, 1753/94/Lo

OPIS UKŁADU ZASILANIA KOTŁOWNI W WODĘ

Przedmiotem opracowania jest przyłącze wodociągowe do budynku kotłowni. Projekt obejmuje rozwiązanie techniczne doprowadzenia wody z sieci wodociągowej do budynku.

Podstawowe dane projektowanego przyłącza:

1. Średnica rurociągu wodociągu	PCW dn 110
2. Średnica przyłącza do studni wodomierzowej	PE dn 32
3. Długość przyłącza PE 32; pn10	21 mb
4. Głębokość posadowienia (średnia)	1,3 m
5. Spadek przyłącza wodociągowego	0,5 %
6. Podłączenie do sieci z nawiertki dn 110/32	1 kpl.
7. Zasuwa uliczna z obudową dn 32	1 szt.

3. Opis przyjętych rozwiązań

Projektowane przyłącze wodociągowe podłączone zostanie do sieci wodociągowej ośrodka. Włączenie do sieci wykonać poprzez nawiertkę do sieci wodociągowej dn 110/32 z zasuwą uliczną z obudową. Na odgałęzieniu zamontować zasuwę z obudową króćca trzpienia. Przyłącze zaprojektowano jako PE32. Projektowana w budynku wewnętrzna instalacja wodociągowa będzie zasilala obiekt w wodę na potrzeby technologiczne kotłowni.

Przed przystąpieniem do robót w miejscach skrzyżowania z kablami telekomunikacyjnymi oraz rurociągami kanalizacyjnymi, uwidocznionymi na planie sytuacyjno-wysokościowym, należy wykonać przekopy kontrolne w celu wyznaczenia rzeczywistych rzędnych tych uzbrojeń. Przekopy należy wykonać ręcznie.

Rzędna dna wykopu winna być niższa o około 0,1m od dolnej krawędzi rury. Przestrzeń tą wypełnić należy podsypką z piasku. Analogicznie wykonać zasypkę o grubości 0,2m ponad górną krawędź rury. Pozostałą część wykopu zasypać gruntem rodzimym. Zasypkę rurociągów oraz jej zagęszczenie należy wykonać ręcznie.

Po wykonaniu robót należy odtworzyć nawierzchnię drogową oraz chodniki na fragmentach wymagających rozbiórki.

Całość wykonać zgodnie z " Warunkami technicznym odbioru cz.III- instalacje sanitarne".

OPRACOWAŁ:

OPIS TECHNICZNY BRANŻA ELEKTRYCZNA

WEWNĘTRZNEJ INSTALACJI ELEKTRYCZNEJ

-PODSTAWA OPRACOWANIA

Niniejsze opracowanie wykonano w oparciu i zgodnie z przedstawionymi poniżej materiałami stanowiącymi podstawę do jego wykonania:

- zlecenie Inwestora,
- projekt technologiczny kotłowni,
- uzgodnienia z Inwestorem,
- opracowania branżowe,
- obowiązujące przepisy i normy

-ZAKRES OPRACOWANIA

Opracowanie obejmuje:

- wewnętrzną linię zasilającą,
- instalację połączeń wyrównawczych,
- uziom,

-DANE TECHNICZNE PODSTAWOWE

Poniżej określono podstawowe parametry techniczne instalacji obiektów kontenerowych:

KOTŁOWNIA K7

napięcie zasilania	1 x 230V
częstotliwość pracy	50Hz
moc zainstalowana	1,50 kW
prąd obliczeniowy	6,50 A
wewnętrzna linia zasilająca WLZ	YDYżo 3x2,5 mm ²

-Zasilanie

Zgodnie ze zleceniem inwestora kocioł grzewczy zostanie zasilony z przyłącza elektrycznego Inwestora. Należy doprowadzić kabel zasilający typu ziemnego do puszk przyłączeniowej obiektu. Zasilanie pomiędzy puszką przyłączeniową a rozdzielnicą wewnętrzną RE poprzez wewnętrzną linię zasilającą WLZ, przewodem YDYżo 3x2,5mm². Przewód prowadzony natynkowo w kanale kablowym.

Zasilanie obiektu nie wchodzi w zakres tego opracowania.

-Rozdzielnica

W obiekcie zostanie zabudowana tablica rozdzielcza zasilająca odbiorniki w budynku. Jako obudowę wykorzystać skrzynkę natynkową RN 2x12, stopień ochrony obudów IP55. W tablicy zabudować wyłączniki różnicowo-prądowe, zabezpieczenia nadmiarowoprądowe poszczególnych obwodów, transformator bezpieczeństwa 230VAC/24VDC oraz wyłącznik główny. Tablicę rozdzielczą należy uziemić, rezystancja wypadkowa uziomu $R < 10\text{om}$.

Instalacja połączeń wyrównawczych

Należy wykonać instalacje połączeń wyrównawczych w obiekcie korzystając z przewodów jednożyłowych LGy 6mm² żółto-zielonych. Instalację układać wewnątrz obiektu tak jak pozostałe. W miejscach łączeń stosować puszkę z naklejonym wewnątrz odcinkiem żółto-zielonej taśmy. Do instalacji podłączyć szyny PE rozdzielnicy, metalowe konstrukcje kontenerów, obudowy urządzeń, metalowe rury instalacji wodnej itp. Uziemienie instalacji nie powinno przekraczać 10 om .

Uziom

Przewidziano wykonanie na zewnątrz budynku uziomu otokowego bądź szpilkowego o rezystancji wypadkowej nie przekraczającej 10 om. Szynę przyłącza elektrycznego oraz rozdzielnicę RE należy połączyć przewodem LGY 25,0 mm² koloru żółto-zielonego z uziomem.

-Zagadnienia BHP

Zgodnie z obowiązującymi przepisami i normami projektowane instalacje elektryczne są wykonywane jako trój lub pięcioletowe z wydzielonym przewodem zerowym „N” i ochronnym „PE”.

W rozdzielnicy zabudowano wyłączniki ochronne różnicowoprądowe oraz wyłączniki samoczynne, których zadaniem jest dostatecznie szybkie odłączanie zasilania. Dodatkowo w obiekcie wykonana zostanie instalacja połączeń wyrównawczych.

Należy zaznaczyć, że obsługę urządzeń i instalacji elektrycznych wykonywać może wyłącznie osoba do tego przeszkolona, posiadająca odpowiednie uprawnienia eksploatacyjne, dopuszczana do pracy przez osoby odpowiedzialne za pracę zakładu.

W budynku sieć elektryczna pracuje w układzie TN-S.

-OCHRONA OD PORAŻEŃ PRĄDEM ELEKTRYCZNYM

W projektowanym budynku instalacje elektryczne wykonano w układzie sieciowym TNC-S i TNS. Ochronę przeciwporażeń realizować zgodnie z normą PN-IEC 60364-4-41, i tak:

1. Ochrona przed dotykiem bezpośrednim (ochrona podstawowa) realizowana jest przez:
 - a. zastosowania izolacji części czynnych urządzeń;

- b. zastosowanie obudów urządzeń o stopniu ochrony (co najmniej) IP 44 i więcej;
 - c. uzupełnienie ochrony przez zastosowanie wyłączników różnicowo-prądowych o prądzie $dJ=30\text{mA}$;
2. Ochrona przed dotykiem pośrednim (ochrona dodatkowa) realizowana jest przez:
- a. zastosowanie samoczynnego wyłączenia zasilania przez wyłączniki samoczynne i różnicowo-prądowe w układzie sieciowym TNS, oraz zastosowanie połączeń wyrównawczych;
 - b. zastosowanie urządzeń II klasy ochronności o wzmocnionej izolacji:

W celu prawidłowej realizacji ochrony przeciwporażeniowej należy:

- a. rozdzielić w złączu funkcję przewodu ochronno-neutralnego PEN na przewód ochronny PE i neutralny N, oraz uziemienie punktu rozdziału;
- b. stosować połączenia wyrównawcze mające na celu ograniczenie do wartości dopuszczalnych napięć występujących pomiędzy różnymi częściami przewodzącymi;
- c. doprowadzić przewód ochronny PE do gniazd wtyczkowych i wypustów oświetleniowych;

-UWAGI

1. Po zakończeniu prac wykonać wymagane przepisami pomiary elektryczne.
2. Projektant nie dopuszcza zmian w dobranych oprawach oświetleniowych bez konsultacji.
3. Stosować wyłącznie materiały i urządzenia posiadające certyfikat CE lub świadectwo zgodności.
4. Niniejsze opracowanie chronione jest prawem autorskim.

Opracował:
inż. Zenon Pindara
nr upr. 898/86/Lo

inż. elektryk Zenon Pindara
nr upraw. upr. 898/86/Lo
w specjalności instalacyjno-inżynieryjnej



INFORMACJA BIOZ PROJEKTU BUDOWLANEGO

Nazwa projektu budowlanego:

Instalacja technologiczna kotłowni wraz z wewnętrzną instalacją gazową.

Lokalizacja:

Ośrodek Szkoleń J.W. 64-100 Wyciążkowo;

Inwestor:

Miejskie Przedsiębiorstwo Energetyki Ciepłej sp. z o.o. w Lesznie

Projektant:

inż. Krzysztof Walkowiak
63-900 Rawicz
ul. Emilii Plater 14
upr. nr 1753/Lo/94

INFORMACJA DOTYCZĄCA BEZPIECZEŃSTWA I OCHRONY ZDROWIA.

1. Zakres robót dla całego zamierzenia budowlanego obejmuje:
 - wykonanie instalacji technologicznej i gazowej
2. Wskazanie elementów zagospodarowania działki lub terenu , które mogą stwarzać zagrożenie bezpieczeństwa i zdrowia ludzi:
 - na terenie działki nie ma elementów stwarzających zagrożenie życia i zdrowia ludzi
3. Wskazanie dotyczące przewidywanych zagrożeń występujących podczas realizacji robót budowlanych , określające skalę i rodzaje zagrożeń oraz miejsce i czas wystąpienia:
 - zagrożenie przy robotach spawalniczych związanych z budową wewnętrznych instalacji gazowych,
4. Wskazanie sposobu prowadzenia instruktażu pracowników przed przystąpieniem do realizacji robót szczególnie niebezpiecznych:
 - przed przystąpieniem do wykonywania robót budowlanych każdy pracownik winien być przeszkolony w zakresie BHP
 - przed rozpoczęciem robót należy zapoznać się szczegółowo z dokumentacją budowlaną zwracając uwagę na warunki wydane w uzgodnieniach, zachowując wytyczne wykonawstwa i odbioru robót
 - całość prac instalacyjnych należy wykonać zgodnie z „ Warunkami technicznymi i odbioru robót budowlano-montażowych cz. II Instalacje sanitarne i przemysłowe” " Warunkami technicznymi wykonania i odbioru rurociągów z tworzyw sztucznych " SGGiK z 1994 roku , przepisami BHP i p.poż. oraz warunkami zawartymi w rozporządzeniach.
 - w trakcie wykonania robót należy zachować wszelkie wymogi bhp dotyczące robót ziemnych i pracy w wykopach, a przede wszystkim:
 - a). zabezpieczać w widoczny sposób miejsce pracy wraz z ustawieniem niezbędnych znaków i tablic informacyjnych
 - b). ograniczyć do minimum pozostawienie na noc robót niezakończonych
 - c). zwracać uwagę na niezainwentaryzowane instalacje w mieszkaniach
 - d). wszelkie roboty zanikowe winny być odebrane przed zakryciem
 - na bieżąco przed zasypaniem winna być wykonana szczegółowa inwentaryzacja
 - stosować wyroby i rozwiązania dopuszczalne do stosowania w budownictwie

OPRACOWAŁ:

inż. Krzysztof Walkowiak
63-900 Rawicz
ul. Emilii Plater 14
upr. nr 1753/Lo/94

inż. Krzysztof Walkowiak
Uprawnienia budowlane do projektowania
i kierowania robotami budowlanymi
w specjalności instalacyjno-inżynierskiej
nr ewid. 152/84 Lo, 1071/83/Lo, 1753/94/Lo

OŚWIADCZENIE

Na podstawie art. 20 ust. 4 ustawy z dnia 7 lipca 1994 roku - Prawo Budowlane
(tekst jednolity Dz.U. z 2013r., poz. 1409 z późniejszymi zmianami)

OŚWIADCZAM

że projekt budowlany:

„ Instalacja technologiczna kotłowni wraz z wewnętrzną instalacją gazową
na terenie Ośrodka Szkoleń w Wyciążkowie”

dla inwestora :

Miejskie Przedsiębiorstwo Energetyki Ciepłej sp. z o.o. w Lesznie

w zakresie : WEWNĘTRZNYCH INSTALACJI: TECHNOLOGICZNEJ, GAZOWEJ I
ELEKTRYCZNEJ

został sporządzony zgodnie z obowiązującymi przepisami oraz zasadami wiedzy
technicznej.

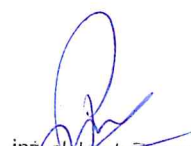
inż. elektryk Zenon Pindara
nr ewid. upr. 898/86/Lo
w specj. instalacyjno-inżynierskiej

inż. Krzysztof Walkowiak
Uprawnienia budowlane do projektowania
i kierowania robotami budowlanymi
w specjalności instalacyjno-inżynierskiej
nr ewid. 10225/09, 1071/88/Lo, 1753/94/Lo
Projektant:
(podpis i pieczęć)

mgr inż. Zdzisław Maniarczyk
64-100 LESZNO
ul. Słowiańska 28/4
Sprawdzający:
(podpis i pieczęć)

Miejskie Przedsiębiorstwo Energetyki Ciepłej

Sp. z o.o.
64-100 Leszno, ul. Spółdzielcza 12
tel.: 0-65/ 525-60-00, fax: 525-60-73

Leszno, dnia 12.12.2016r.

**WARUNKI TECHNICZNE
WYKONANIA KOTŁOWNI GAZOWYCH
NR WTK/164/2016**

1. Wnioskodawca:

Dział Rozwoju i Inwestycji
MPEC Sp. z o.o. w Lesznie
ul. Spółdzielcza 12
64-100 Leszno.

2. Inwestor w zakresie budowy kotłowni gazowych, zewnętrznych instalacji gazowych niskiego ciśnienia, zewnętrznych instalacji odbiorczych c.o.:

MPEC Sp. z o.o. w Lesznie
ul. Spółdzielcza 12
64-100 Leszno.

3. Zakres i lokalizacja inwestycji:

Przedmiotem inwestycji jest wykonanie dziewięciu kotłowni gazowych dla budynków wchodzących w skład kompleksu JW nr 2973 OC Wyciążkowo.

Łączne zapotrzebowanie na moc cieplną na cele grzewcze dla w/w kompleksu wynosi Qc.o.=**1297,76kW**.

Inwestycja obejmuje zaprojektowanie i budowę:

- zewnętrznej instalacji gazowej obejmującej prowadzenie rurociągu na odcinku od stacji gazowej redukcyjno-pomiarowej (wybudowanej przez Polską Spółkę Gazownictwa w linii granicznej działki) do dziewięciu szafek gazowych pomiarowych na budynkach w których zlokalizowane zostaną kotłownie gazowe;
- technologii dziewięciu kotłowni gazowych, w tym: urządzenia technologiczne, wewnętrzna instalacja gazowa, wentylacja nawiewno-wywiewna, instalacja spalin (komin), instalacja elektryczna i AKP;
- zewnętrznej instalacji odbiorczej centralnego ogrzewania między kotłowniami gazowymi grupowymi a budynkami zasilanymi z tych kotłowni;
- prace ogólnobudowlane wynikłe na skutek wykonywanych prac technologiczno-instalacyjnych;
- uruchomienie dziewięciu kotłowni i regulacja hydrauliczna instalacji odbiorczych;
- odbiór dziewięciu kotłowni zgodnie z przepisami prawa.

4. Realizacja inwestycji:

4.1. Finansowanie:

Kwestia finansowania całości robót związanych z realizacją przedmiotowej inwestycji określonych zakresem w punkcie 3 niniejszych warunków jest regulowana umową przyłączeniową.

4.2. Sprawy organizacyjne i prace przygotowawcze:

W celu rozpoczęcia robót budowlanych niezbędne jest:

- podpisanie umowy o przyłączenie między MPEC Sp. z o.o. w Lesznie, a Wojskowym Zarządem Infrastruktury w Poznaniu z siedzibą przy ul. T.Kościuszki 92/98 w Poznaniu;
- opracowanie mapy do celów projektowych;
- wykonanie projektu budowlano-wykonawczego zewnętrznej instalacji gazowej niskiego ciśnienia na terenie kompleksu JW nr 2973 OC Wyciążkowo;
- wykonanie projektów budowlano-wykonawczych dziewięciu kotłowni gazowych na terenie kompleksu JW nr 2973 OC Wyciążkowo;
- wykonanie projektu budowlano-wykonawczego zewnętrznej instalacji odbiorczej centralnego ogrzewania na terenie kompleksu JW nr 2973 OC Wyciążkowo;
- uzgodnienie wyżej wymienionych projektów z MPEC Sp. z o.o. w Lesznie;
- uzyskanie pozwolenia na budowę / lub zgłoszenie zamiaru rozpoczęcia robót budowlanych.

5. Zewnętrzna instalacja gazowa:

- 5.1. Projektowane rurociągi gazowe instalacji zew. niskiego ciśnienia należy wykonać z rur PE 100 RC SDR11 łączonych przez zgrzewanie doczołowe lub za pomocą kształtek elektrooporowych.
- 5.2. Na każdym budynku w którym będzie zainstalowana nowa kotłownia gazowa należy zamontować szafkę gazową pomiarową wyposażoną na wejściu w zawór odcinający, gazomierz miechowy, na wyjściu w zawór odcinający i zawór elektrozawór MAG-3 współpracujący wewnętrznym układem detekcji gazu zamontowanym w pom. kotłowni.
- 5.3. Odległość osi rurociągów projektowanej zewnętrznej instalacji gazowej od obiektu budowlanego (po maksymalnym obrysie obiektu) nie powinna być mniejsza niż 2,0m (dla sieci gazowych o średnicy do dn150).
- 5.4. Wszystkie materiały i urządzenia, które mają być użyte przy realizacji inwestycji muszą posiadać certyfikaty lub aprobaty techniczne dopuszczające do stosowania w budownictwie.
- 5.5. Miejsca skrzyżowań projektowanej zewnętrznej instalacji gazowej z istniejącym uzbrojeniem podziemnym rozwiązać uwzględniając uzgodnienia z przynależnymi jednostkami, których one dotyczą.
- 5.6. Przy doborze średnic zewnętrznej instalacji gazowej należy uwzględnić zapotrzebowanie na ciepło budynków ozn. 14-19 (zał. nr1), które wynosi 152,48kW.

6. Zewnętrzna instalacja odbiorcza centralnego ogrzewania:

- 6.1. Projektowane rurociągi należy wykonać w technologii rur preizolowanych z instalacją alarmową (LÓGSTÖR, STAR PIPE):
 - a) izolacja: zgodnie z EN 253;
 - b) minimalne zagłębienie górnego płaszcza PE rury preizolowanej: 0,6m p.p.t. Instalację cieplną zaprojektować z uwzględnieniem warunków technicznych wynikających z wybranej technologii rur preizolowanych.
- 6.2. W projekcie należy przewidzieć odwodnienie nowych zewnętrznych instalacji odbiorczych w kierunku kotłowni grupowych, a odpowietrzenia przewidzieć w kierunku budynków zasilanych z tych kotłowni.
- 6.3. Pętle projektowanej sygnalizacji alarmowej zamknąć w budynkach. W kotłowniach wprowadzić przewody alarmowe zewnętrznej instalacji odbiorczej do wewnątrz pomieszczenia i zakończyć puszkami pomiarowymi.
- 6.4. Odległość osi rurociągów projektowanej zewnętrznej instalacji odbiorczej c.o. od obiektu budowlanego (po maksymalnym obrysie obiektu) nie powinna być mniejsza niż 2,0m (dla sieci ciepłowniczych o średnicy do dn150).
- 6.5. Wszystkie materiały i urządzenia, które mają być użyte przy realizacji inwestycji muszą posiadać certyfikaty lub aprobaty techniczne dopuszczające do stosowania w budownictwie.
- 6.6. Miejsca skrzyżowań projektowanej zewnętrznej instalacji odbiorczej c.o. z istniejącym uzbrojeniem podziemnym rozwiązać uwzględniając uzgodnienia z przynależnymi jednostkami, których one dotyczą.

7. Kotłownie gazowe:

- 7.1. Nowe kotłownie gazowe należy zaprojektować i wykonać w technologii **kotłowni gazowych jednofunkcyjnych** z automatyczną regulacją temperatur zasilania i powrotu czynnika grzewczego w instalacji centralnego ogrzewania w zależności od temperatury powietrza na zewnątrz budynku.
- 7.2. Kotłownie gazowe wykonać jako kotłownie indywidualne lub kotłownie grupowe wraz zewnętrzną instalacją odbiorczą wykonaną z rur stalowych preizolowanych.
- 7.3. Zapotrzebowanie ciepła na instalacje odbiorcze:

Nr kotłowni KG	Nr budynku z KG	Nr budynków do zasilania z KG	Qc.o. [kW]	Sposób przygotowania czynnika grzewczego dla inst. c.o.
K1	33	26	178,02	kocioł gazowy jednofunkcyjny c.o.
		33	184,13	
		suma	362,15	
K2	28	27	93,5	kocioł gazowy jednofunkcyjny c.o.
		28	93,5	
		31	93,5	
		suma	280,5	
K3	30	29	91,17	kocioł gazowy jednofunkcyjny c.o.

		30	91,17	
		suma	182,34	
K4	36	35	36,03	kocioł gazowy jednofunkcyjny c.o.
		36	46,97	
		suma	83	
K5	37	37	6,62	kocioł gazowy jednofunkcyjny c.o.
K6	32	32	4,13	kocioł gazowy jednofunkcyjny c.o.
		24	82,02	
		25	142,65	
		suma	228,80	
K7	23	23	31,05	kocioł gazowy jednofunkcyjny c.o.
K8	41	41	9,25	kocioł gazowy jednofunkcyjny c.o.
K9	22	22	28,78	kocioł gazowy jednofunkcyjny c.o.
		21	29,52	
		34	55,75	
		suma	114,05	
		Suma K1-K9	1297,76	

- 5.3. Do pomieszczeń kotłowni gazowych należy doprowadzić instalację zimnej wody na potrzeby uzupełnienia zładu w instalacji c.o.
- 5.4. Pomieszczenia kotłowni należy wyposażyć w kratki ściekowe połączone do wew. instalacji kan. san. w budynkach lub do projektowanych studni chłonnych na zewnątrz budynków.
- 5.5. Kotłownie gazowe ozn. nr K1-K4 należy zlokalizować w nowych kontenerach, które należy dostawić do ścian szczytowych istniejących budynków.
- 5.5. Zakres dokumentacji technicznej projektowej dla kotłowni gazowej:
Wytyczne do projektu budowlano-wykonawczego kotłowni gazowej znajdują się w opracowaniu: „Wytyczne techniczno-eksploatacyjne do projektowania kotłowni gazowych na terenie miasta Leszna” (niniejsze wytyczne są dostępne na stronie internetowej www.mpec.leszno.pl).
- 5.6. Przy projektowaniu technologii kotłowni gazowych należy wykorzystać istniejące kotły gazowe, których wykaz znajduje się w załączniku nr 3.
- 5.7. Każdą kotłownię należy wyposażyć system detekcji gazu np. GAZEX i licznik ciepła z przepływomierzem ultradźwiękowym firmy Kamstrup.
7. Niniejsze warunki techniczne tracą ważność dnia 12.12.2018r. (ważne dwa lata), o ile nie nastąpi zmiana przepisów zewnętrznych.
8. Nie zgłoszenie uwag do niniejszych warunków technicznych w ciągu 30 dni od daty ich otrzymania oznaczać będzie ich przyjęcie.

Leszno, dnia 12.12.2016r.

BIURO PRZEDSIĘBIORSTWO
ENERGETYKI CIEPŁA I
GASU Spółka z o.o.
41-100 Leszno, ul. Spółdzielcza 12
tel. 525 60 00, fax 525 60 73
PIECZĘĆ

Specjalista
ds. dokumentacji warunków technicznych,
ochrony środowiska
mgr inż. Dawid Żukow
Podpis i pieczęć imienna

Załączniki:

1. Szkic z rozmieszczeniem budynków na terenie kompleksu JW nr 2973 OC Wyciążkowo
2. Warunki techniczne z Gazowni na podłączenie kompleksu JW nr 2973 OC Wyciążkowo.
3. Wykaz kotłów do wykorzystania w technologii projektowanych kotłowni gazowych

Otrzymują:

1. Wnioskodawca
2. DI a/a.
3. DE w/m.

KOMPLEKS NR 2973 OC WYCIĄŻKOWO

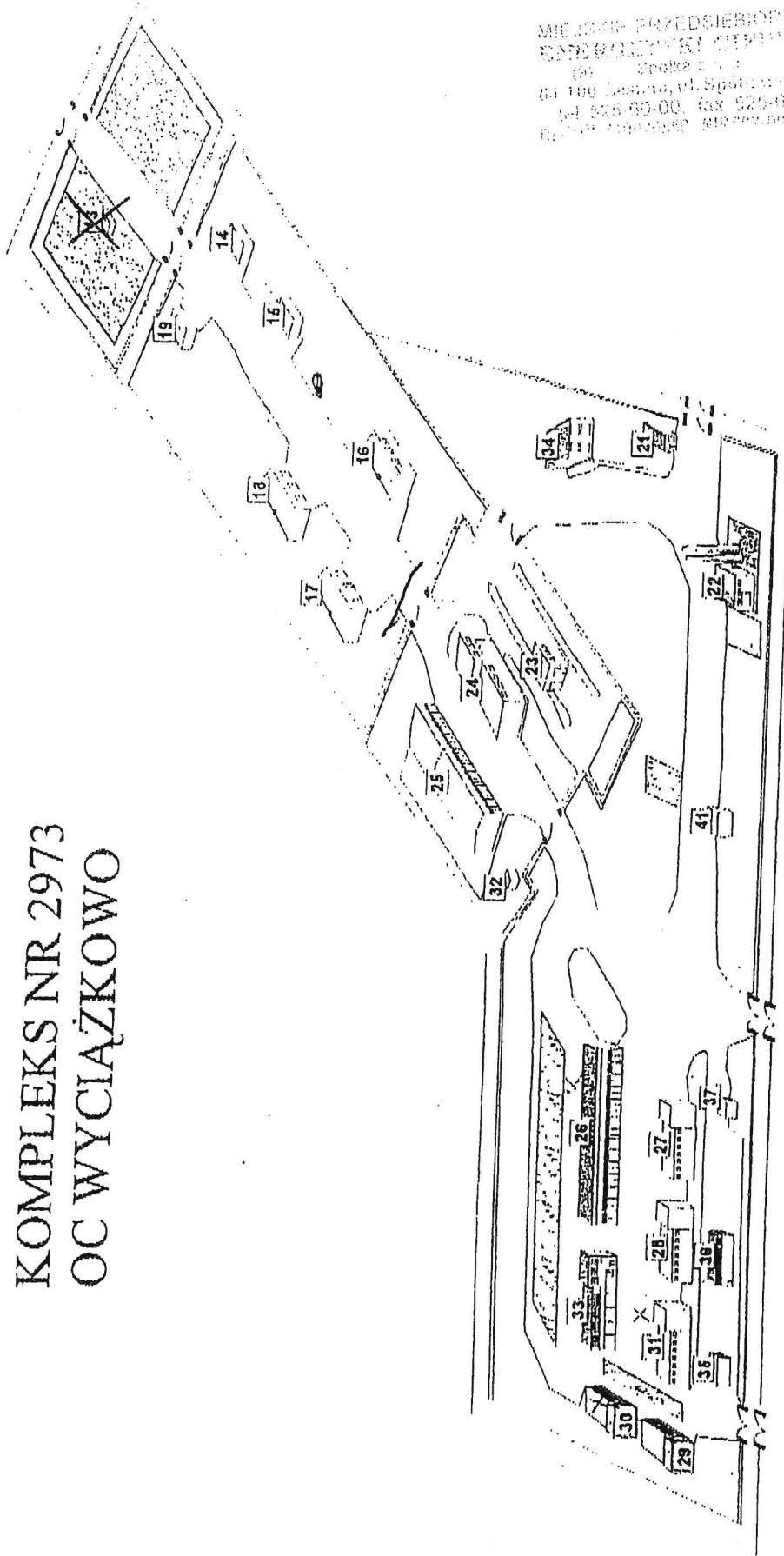

MIEJSKIE PRZEDSIĘBIORSTWO
GOSPODARSTKI OPIEKI I
OPŁY
(Spółka z o.o.)
61-100 Leszno, ul. Spółdzielcza 12
tel. 67 600-00, fax 67 600-73
E-mail: zsp@zsp.leszno.pl, 67 600-74

- * budynek Nr 23, 24, 25, 26, 27, 28, 29, 30, 31, - garaże
- budynki Nr 33, 35 - warsztaty
- budynki Nr 14, 15, 16, 17, 18, 19 - magazyny
- budynek 21 - warsztawa
- budynek 22 - kółtownia
- budynek 34 - szkoleniowy

- budynek Nr 13, - gospodarczy
- budynek Nr 32 - socjalny
- budynek Nr 36 - myjnia samochodowa
- budynek Nr 37 - M/PS
- budynek Nr 41 - PKT
- budynek Nr 45, 48, 49, - budynki na obiekcie strzelnic
- budynki Nr 61, 62, 63 64 - techniczne /przetwornikownie, brzoł/ znajdujące się poza rysunkiem
- budynki Nr 1, 4 - gospodarcze znajdujące się poza rysunkiem

* OBIEKTY PRZEZNACZONE DO
TERMOHODOWNICZAJ

Zel. 1

To: 655256073
 MIEJSCOWY URZĄDZIKOSTWO
 MIEJSCOWY URZĄDZIKOSTWO
 (S) Spółka z o.o.
 ul. Grobla 15, 61-859 Poznań
 tel. 625-80 00, fax 61 859 519
 E-mail: biuro@psgaz.pl, www.psgaz.pl

20/09/2016 11:23

#673 P.001/004

Zel. 2

M.P.E.C. spółka z o.o.
 w Lesznie
 wpł. 20.9-2016
 L.dz. 3945 Zat. [signature]

POLSKA
 SPÓŁKA GAZOWNICTWA

Wniosek
 8541/16
 Wniosek z dnia 19 WRZ 2016
 Zat. [signature]

Polska Spółka Gazownictwa sp. z o.o.
 Oddział w Poznaniu
 ul. Grobla 15, 61-859 Poznań
 tel. (61) 8545-100, fax (61) 8545-519

Sekcja Przyłączenia
 ul. Grobla 15, 61-859 Poznań
 tel. 61 854 62 77, faks 61 854 54 88

Wojskowy Zarząd Infrastruktury w Poznaniu
 Tadeusza Kościuszki 92/98
 61-716 Poznań

Poznań, dnia 13/09-2016

N/ znak: OKP-4100-109360/16

WARUNKI PRZYŁĄCZENIA DO SIECI GAZOWEJ

Przewidywany pobór gazu ziemnego wysokometanowego w ilości większej niż 10 m³/h
 gazu ziemnego zaazotowanego w ilości większej niż 25 m³/h

W odpowiedzi na wniosek z dnia 8-09-2016 w oparciu o Rozporządzenie Ministra Gospodarki z dnia 2 lipca 2010r. w sprawie szczegółowych warunków funkcjonowania systemu gazowego Dz. U. z 22 lipca 2010 r. Nr 133 poz. 881, wydaje się następujące Warunki przyłączenia do sieci gazowej:

1. Rodzaj paliwa wg PN-C-04750:2011: gaz z rodziny gaz ziemny zaazotowany, symbol Lw (GZ-41,5)
2. Miejsce przyłączenia instalacji podmiotu (Punkt wyjścia z systemu gazowego):
 rodzaj obiektu: jednostka wojskowa
 adres: woj. wielkopolskie, gm. Lipno, m. Wyciążkowo, dz. 129
3. Cel wykorzystania paliwa gazowego: socjalno-grzewcze
4. Rodzaj i ilość urządzeń gazowych, które będą podłączone do instalacji gazowej:

Urządzenie	Moc urządzenia [kW]	Liczba urządzeń [szt.]	Moc urządzeń [kW]
Kocioł gazowy co l cw	383,00	1	383,00
Kocioł gazowy co l cw	281,00	1	281,00
Kocioł gazowy co l cw	183,00	1	183,00
Kocioł gazowy co l cw	80,00	1	80,00
Kocioł gazowy co l cw	229,00	1	229,00
Kocioł gazowy co l cw	31,00	1	31,00
Kocioł gazowy co l cw	10,00	1	10,00
Kocioł gazowy co l cw	114,00	1	114,00
Kocioł gazowy co l cw	181,00	1	181,00
		łączna moc [kW]	1462,00

5. Charakterystyka dostawy i odbioru paliwa gazowego:

w roku:	Min godzinowo [m ³ /h]	Max godzinowo [m ³ /h]	Min dobowo [m ³ /dobę]	Max dobowo [m ³ /dobę]	Min rocznie [tys.m ³ /rok]	Max rocznie [tys.m ³ /rok]
2016	0,00	0,00	0,00	0,00	0,00	0,00
2017	10,00	137,00	150,00	2.058,00	71,00	88,80
2018	10,00	137,00	150,00	2.058,00	182,20	227,70
2019	10,00	137,00	150,00	2.058,00	182,20	227,70
Nast. lata	10,00	137,00	150,00	2.058,00	182,20	227,70

6. Moc przyłączeniowa: 217,00 [m³/h]:

Polska Spółka Gazownictwa sp. z o.o., ul. M. Kasprzaka 25, 01-224 Warszawa
 Oddział w Poznaniu, ul. Grobla 15, 61-859 Poznań
 KRS 0000374001, Sąd Rejonowy dla M. St. Warszawy w Warszawie, XII Wydział Gospodarczy KRS
 NIP 525-24-96-411, REGON 142739519, Kapitał Zakładowy: 10 464 206 650 zł
 www.psgaz.pl

OKP-4100-109360/16 (nr wersji: 1)

Strona: 1

Wydrukowano: 13.09.2016

1),



7. Minimalna ilość paliwa gazowego: nie dotyczy.
8. Ciśnienie paliwa gazowego:
 - 8.1. W sieci dystrybucyjnej minimalne: 150,00 [kPa], maksymalne: 400,00 [kPa]
 - 8.2. W punkcie dostarczania i odbioru minimalne: 5,00 [kPa], maksymalne: 10,00 [kPa]
9. Miejsce włączenia do czynnej sieci gazowej:
 - 10.1. Istniejący gazociąg, o ciśnieniu: średnim
 - 10.2. Materiał: PE100 SDR11 średnica: dn 63
 - 10.3. Lokalizacja: Wyciążkowo
10. Zakres i parametry techniczne budowy gazociągu lub rozbudowy sieci gazowej w związku z przyłączeniem:

Ciśnienie	Materiał, typ, typoszereg	Średnica [mm]	Długość [m]
średnie	Gazociąg PE100 SDR17,6	90	490,00

10.1. Dodatkowe informacje techniczne dotyczące budowy gazociągu lub rozbudowy sieci gazowej:

Gazociąg średniego ciśnienia dn 90 mm PE z rur klasy PE 100 SDR 17,6 w drodze dojazdowej do przedmiotowego obiektu o długości ok. L= 490 m, od istniejącego gazociągu ś/c dn 63 mm PE na wysokości drogi nr dz.133/6, do wysokości projektowanego zespołu red.-pom. na dz.129.

Do dokumentacji projektowej należy załączyć technologię włączenia do czynnej sieci gazowej, uzgodnioną przez projektanta z właściwym terenowo Rejonem Dystrybucji Gazu.

W projekcie technicznym należy uwzględnić zastosowanie kolumn wydmuchowych z rur stalowych, odpowiednio uziemionych, do odpowietrzania przy procesie zagazowywania.

11. Zakres i parametry techniczne budowy przyłącza:

Liczba przyłączy: 1 szt.

Ciśnienie	Moc przyłączeniowa	Materiał, typ, typoszereg	Szl.	Średnica [mm]	Długość [m]
średnie	217	Przyłącze PE100 RC SDR11	1	63	5,00
		Zespół redukcyjno-pomiarowy Q=250 m ³ /h	1		

11.1. Dodatkowe informacje techniczne dotyczące budowy przyłącza gazowego:

Na przyłączy ś/c dn 63 mm PE należy projektować zasuwę odcinającą.

Przyłącze gazu dn 63mm PE zakończyć zespołem redukcyjno-pomiarowym o przepustowości Q=250 m³/h.

Ciśnienie gazu za zespołem redukcyjno-pomiarowym należy ustalić na etapie opracowania projektu technicznego.

Kolorystyka obudowy zespołu gazowego musi być zgodna z Zarządzeniem Prezesa PSG sp. z o.o. z dnia 07-05-15r. dotyczącym Wytycznych w zakresie wizualizacji stacji, zespołów gazowych oraz niezłomych układów gazowych.

Zaprojektować przelicznik do licznika gazu oraz zasilacz. Z uwagi na telemetryczny odczyt danych pomiarowych za pomocą modemu GPRS, do szafki telemetrycznej należy doprowadzić zasilanie 230V (maksymalny pobór mocy przez zasilacz wynosi 6VA).

12. Gazociąg i przyłącze powinny odpowiadać wymogom obowiązujących przepisów.
13. Wymagania dotyczące kontroli dostawy i odbioru paliwa gazowego:
 - 13.1. Miejsce dostawy i odbioru:
woj. wielkopolskie, gm. Lipno, m. Wyciążkowo, dz. 129

Polska Spółka Gazownictwa sp. z o.o., ul. M. Kasprzaka 25, 01-224 Warszawa
 Oddział w Poznaniu, ul. Grobla 15, 61-859 Poznań
 KRS 0000374001, Sąd Rejonowy dla M. St. Warszawy w Warszawie, XII Wydział Gospodarczy KRS
 NIP 625-24-96-411, REGON 142739519, Kapitał Zakładowy: 10 454 206 550 zł
 www.pogaz.pl



- 13.2. Stacja gazowa powinna spełniać wymagania określone w rozporządzeniu Ministra Gospodarki z dnia 26 kwietnia 2013 r. w sprawie warunków technicznych, jakim powinny odpowiadać sieci gazowe i ich usytuowanie (Dz. U. z 2013 poz. 640) oraz w standardach technicznych ST-IGG-0601:2009 i ST-IGG-0502:2010.
- 13.3. Wymagania dotyczące pomiaru:
 - 13.3.1. Układ pomiarowy służący do rozliczeń winien spełniać zalecenia norm ZN-G-4001-4010
- 13.4. Inne wymagania dotyczące stacji gazowej / zespołu gazowego na przyłączy oraz szczegółowe parametry określono w załączniku.
14. Inne wymagania: szczegóły układów pomiarowych i telemetrycznych stacji należy uzgodnić w Oddziale/Zakładzie.
15. Miejsce rozgraniczenia sieci gazowej PSG sp. z o.o. i Instalacji odbiorcy przyłączanego stanowi: Zasuwa podziemna za zespołem gazowym.
16. Określenie możliwości korzystania z innych źródeł energii, w przypadku przerw lub ograniczeń w dostarczeniu paliwa gazowego: Nie dotyczy.
17. Gazociąg i przyłącze powinny być zaprojektowane i wykonane, w trybie określonym prawem budowlanym, zgodnie z Rozporządzeniem Ministra Gospodarki z dnia 26 kwietnia 2013 r. w sprawie warunków technicznych, jakim powinny odpowiadać sieci gazowe i ich usytuowanie (Dz. U. z 2013 r. poz. 640), w oparciu o dokumentację techniczną, na którą uzyskano prawomocne pozwolenie na budowę lub zgłoszenie na roboty budowlane nieobjęte pozwoleniem na budowę.
18. Instalacja gazowa powinna być zaprojektowana i wykonana w trybie określonym Prawem budowlanym, zgodnie z wymogami Rozporządzenia Ministra Infrastruktury z dnia 12 kwietnia 2002 r. w sprawie warunków technicznych, jakim powinny odpowiadać budynki i ich usytuowanie (Dz. U. z 2002 r. Nr 75 poz. 690) z późn. zmianami w oparciu o dokumentację techniczną, na którą uzyskano prawomocne pozwolenie na budowę.
19. Zaprojektowanie i wykonanie instalacji gazowej leży po stronie Klienta.
20. Wewnętrzna instalacja gazowa należy zabezpieczyć przed prądami błądzącymi w przypadku, gdy przyłącze gazowe wykonane będzie z rur stalowych.
21. Dokumentację projektową należy uzgodnić w Oddziale/Zakładzie w zakresie rozwiązań technicznych budowy przyłącza oraz pomiaru paliwa gazowego.
22. Opłata za przyłączenie jest ustalana i pobierana w wysokości wynikającej z Taryfy obowiązującej w dniu zawarcia Umowy o przyłączenie, wg obowiązującej stawki plus podatek VAT.
23. Opłata za przyłączenie określona zostanie w Umowie o przyłączenie, stanowiącej podstawę do rozpoczęcia przez PSG sp. z o.o. Oddział w Poznaniu prac projektowych i budowlanych.
24. Szacunkowa wysokość opłaty za przyłączenie wynosi 24.766,21 zł netto plus podatek VAT, to jest łącznie 30.462,44 zł.
25. Zakres przyłączenia obejmuje wykonanie dokumentacji projektowej sieci gazowej i uzyskanie dokumentu określonego Prawem budowlanym, wykonanie przyłączenia, nadzór nad jego realizacją oraz włączenie do czynnej sieci gazowej.
26. Przyłączane do sieci urządzenia i instalacje muszą spełniać wymagania techniczne i eksploatacyjne zapewniające:
 - 26.1. Bezpieczeństwo funkcjonowania systemu gazowego,
 - 26.2. Zabezpieczenie systemu gazowego przed uszkodzeniami spowodowanymi niewłaściwą pracą przyłączonych urządzeń,
 - 26.3. Zabezpieczenie przyłączonych urządzeń, instalacji przed uszkodzeniami w przypadku awarii lub wprowadzenia ograniczeń w poborze lub dostarczaniu paliw gazowych.
27. Realizacja przyłączenia do sieci gazowej może nastąpić po zawarciu Umowy o przyłączenie na pisemny wniosek Klienta i uzyskaniu przez PSG sp. z o.o. Oddział w Poznaniu zgód właścicieli działek, przez które przebiegać będzie gazociąg/przyłącze, będących we władaniu osób trzecich. Planowany termin realizacji przyłączenia 18 miesięcy od zawarcia umowy o przyłączenie.
28. W przypadku zmiany parametrów odbioru paliwa gazowego należy ponownie wystąpić z Wnioskiem o określenie nowych Warunków przyłączenia do sieci gazowej.
29. Warunki przyłączenia są ważne przez okres 24 miesięcy od dnia ich wydania.
30. Warunki przyłączenia sporządzono w dwóch egzemplarzach, w tym jeden dla Klienta.
31. Klauzule:
 - 31.1. W realizacji przyłączenia (w tym w opracowaniach projektowych) należy stosować rozwiązania techniczne i technologiczne przewidziane wewnętrznymi opracowaniami PSG sp. z o.o. Oddział w Poznaniu, których odpowiednie części tematyczne będą udostępnione projektantowi/ wykonawcy na jego zgłoszenie, wyrażone w formie pisemnej, lub elektronicznej.
 - 31.2. Projekt instalacji gazowej nie podlega uzgodnieniu w PSG sp. z o.o.
 - 31.3. Niniejsze Warunki przyłączenia do sieci gazowej stanowią oświadczenie o zapewnieniu dostarczenia paliwa gazowego w rozumieniu art. 34 ust. 3 pkt. 3 lit. A) Ustawy Prawo budowlane oraz art. 7 ust. 14 Ustawy Prawo energetyczne, jednak nie są zobowiązaniem do sprzedaży paliwa gazowego.

Polska Spółka Gazownictwa sp. z o.o., ul. M. Kasprzaka 25, 01-224 Warszawa
Oddział w Poznaniu, ul. Groble 15, 61-859 Poznań
KRS 0000374001, Sąd Rejonowy dla M. St. Warszawy w Warszawie, XII Wydział Gospodarczy KRS
NIP 625-24-96-411, REGON 142738519, Kapszał Zakładowy, 10 454 206 650 zł
www.psgaz.pl



- 31.4. Jeżeli Podmiot, w ciągu 30 dni od dnia otrzymania Warunków przyłączenia nie wystąpi do PSG sp. z o.o. z wnioskiem o zawarcie Umowy o przyłączenie, a zostały określone Warunki przyłączenia do sieci dystrybucyjnej, dla realizacji których niezbędne byłoby wykorzystanie tej samej przepustowości technicznej systemu dystrybucyjnego lub zostały określone Warunki przyłączenia do sieci dystrybucyjnej, które dotyczą obszaru pokrywającego się terytorialnie w całości lub części, PSG sp. z o.o. zawiera Umowy o przyłączenie do sieci z uwzględnieniem kolejności wpływu kompletnych Wniosek o zawarcie Umowy o przyłączenie, w miarę istniejących warunków technicznych w szczególności wolnych przepustowości technicznych systemu dystrybucyjnego.
- 31.5. PSG sp. z o.o. nie ponosi odpowiedzialności za działania Podmiotu związane z przyłączeniem, podjęte przed zawarciem Umowy o przyłączenie.
- 31.6. Zawarcie Umowy o przyłączenie podtrzymuje ważność Warunków przyłączenia.
- 31.7. Wzór Umowy o przyłączenie udostępniany jest na stronie internetowej PSG sp. z o.o. - www.psgaz.pl.
- 31.8. Inne istotne dla realizacji przedmiotowego przyłączenia informacje:

- na żądanie Przedsiębiorstwa gazowniczego, niezbędne będzie ustanowienie na rzecz właściciela sieci gazowej oraz ujawnienie w księdze wieczystej nieruchomości, na której realizowane jest przyłączenie ograniczonego prawa rzeczowego w postaci nieodpłatnej służebności przesyłu, związanej z posadowieniem i eksploatacją przyłącza gazu, w zakresie niezbędnym do realizacji przyłączenia. Koszty notarialne oraz opłatę sądową za wpis służebności przesyłu do księgi wieczystej nieruchomości, na której realizowane jest przyłączenie pokryje Przedsiębiorstwo gazownicze.

Służebność przesyłu w szczególności winna zapewniać dostęp do sieci gazowej w celu wykonywania czynności związanych z jej remontem, eksploatacją i konserwacją.

- w celu zawarcia Umowy o przyłączenie, Podmiot ubiegający się o przyłączenie zobowiązany jest złożyć wniosek o zawarcie umowy o przyłączenie do sieci gazowej wraz z wymaganymi załącznikami w Oddziale w Poznaniu - Dział Rozwoju i Obsługi Klienta, ul. Grobla 15, 61-859 Poznań, tel. 61 8 545 503, 61 8 545 485, 61 8 545 265, 61 8 545 495, 61 8 545 268, 61 8 545 100, lub w innej właściwej jednostce terenowej PSG sp. z o.o. Oddział w Poznaniu.

PRZEDSIĘBIORSTWO GAZOWNICZE

KIEROWNNIK
Dział Rozwoju i Obsługi Klienta

KIEROWNNIK
sekcja Przyłączenia

Jerzy Mięgas

Spółnia Meller

Opracował: Marcin Kowalski

Dodatkowe informacje można uzyskać pod numerem telefonu: (61) 8 545 298

Data odbioru lub wysłania do Klienta:

Potwierdzam odbiór niniejszych Warunków przyłączenia do sieci gazowej (dotyczy odbioru osobistego)

(miejsowość, data i czytelny podpis Klienta)

Załączniki:

- Wniosek o zawarcie umowy o przyłączenie

Otrzymują:

- OKP a/a - 2 egz. (kalkulacja, mapa)

Polska Spółka Gazownictwa sp. z o.o., ul. Kasprzaka 25, 01-224 Warszawa
Oddział w Poznaniu, ul. Grobla 15, 61-859 Poznań
KRS 0000374001, Sąd Rejonowy dla M. St. Warszawy w Warszawie, XII Wydział Gospodarczy KRS
NIP 525-24-96-411, REGON 142739519, Kapitał Zakładowy: 10 464 206 550 zł
www.psgaz.pl



Poznań, 1 września 2017 r.

WOJEWODA WIELKOPOLSKI

IR-III.746.48.2017.8

DECYZJA nr 59/2017
o ustaleniu lokalizacji inwestycji celu publicznego

Stosownie do przepisów art. 104 ustawy z dnia 14 czerwca 1960 r. - Kodeks postępowania administracyjnego (Dz. U. z 2016 r. poz. 23 ze zm.) - zwanej dalej *Kpa*, art. 16 ustawy z dnia 7 kwietnia 2017 r. o zmianie ustawy - Kodeks postępowania administracyjnego oraz niektórych innych ustaw (Dz. U. poz. 935) - zwanej dalej *ustawą o zmianie Kpa*, oraz na podstawie art. 51 ust. 1 pkt 3 ustawy z dnia 27 marca 2003 r. o planowaniu i zagospodarowaniu przestrzennym (Dz. U. z 2017 r. poz. 1073) - zwanej dalej *ustawą*, w związku z Decyzją Nr 148/MON Ministra Obrony Narodowej z dnia 20 lipca 2017 r. w sprawie ustalenia terenów zamkniętych w resorcie obrony narodowej (Dz. Urz. Min. Obr. Nar. poz. 160) - zwanej dalej *Decyzją Nr 148/MON Ministra Obrony Narodowej z dnia 20 lipca 2017 r.*,

po rozpatrzeniu

wniosku w sprawie wydania decyzji o ustaleniu lokalizacji inwestycji celu publicznego polegającej na budowie czterech kotłowni kontenerowych oraz zmianie sposobu użytkowania części pomieszczeń w budynkach magazynowych nr 22, 23, 32, 37 i 41 na terenie kompleksu wojskowego K-2973 OC Wyciążkowo, w ramach zadania pn. „Modernizacja systemu ogrzewania kompleksu budynków Ośrodka Ćwiczeń w Wyciążkowie k/Leszna”, przewidzianej do realizacji na terenie nieruchomości oznaczonej w rejestrze gruntów jako działka nr 129, obręb 0014 Wyciążkowo, jedn. ewid. 301302_2, gmina Lipno, powiat leszczyński:

ustalam lokalizację inwestycji celu publicznego

na rzecz

Wojskowego Zarządu Infrastruktury w Poznaniu
ul. Kościuszki 92/98
61-716 Poznań

polegającej na budowie czterech kotłowni kontenerowych oraz zmianie sposobu użytkowania części pomieszczeń w budynkach magazynowych nr 22, 23, 32, 37 i 41 na terenie kompleksu wojskowego K-2973 OC Wyciążkowo, w ramach zadania pn. „Modernizacja systemu ogrzewania kompleksu budynków Ośrodka Ćwiczeń w Wyciążkowie k/Leszna”, przewidzianej do realizacji na terenie nieruchomości oznaczonej w rejestrze gruntów jako działka nr 129, obręb 0014 Wyciążkowo, jedn. ewid. 301302_2, gmina Lipno, powiat leszczyński, stanowiącej teren zamknięty.

1. Rodzaj zabudowy

- obiekty infrastruktury technicznej.

2. Warunki i szczegółowe zasady zagospodarowania terenu oraz jego zabudowy wynikające z przepisów odrębnych

2.1. Zakres inwestycji realizowanej w liniach rozgraniczających teren inwestycji wyznaczonych na załączniku nr 1 do niniejszej decyzji, obejmuje na terenie kompleksu wojskowego K-2973 OC Wyciążkowo:

al. Niepodległości 16/ 18, 61-713 Poznań, tel. 61-854-17-08, fax 61-854-15-39
www.poznan.uw.gov.pl, e-mail: ir@poznan.uw.gov.pl
www.obywatel.gov.pl, infolinia tel. 222 500 117

BIURO OBSŁUGI INWESTYCJI MILITARY PROJECT	
Spółka z ograniczoną odpowiedzialnością Sp. K.	
Nr	1295/2017
Wzlynęto	09.09.2017
at	Ark.

- 2.1.1. budowę kotłowni gazowej nr K1 jako obiektu kontenerowego, dla której ustala się:
- linia zabudowy: nie ustala się;
 - powierzchnia zabudowy: do 35 m²;
 - liczba kondygnacji: 1;
 - szerokość elewacji frontowej: do 9 m;
 - wysokość górnej krawędzi elewacji frontowej, jej gzymsu lub attyki: do 3 m;
 - geometria dachu: dach płaski;
- 2.1.2. budowę kotłowni gazowej nr K2 jako obiektu kontenerowego, dla której ustala się:
- linia zabudowy: nie ustala się;
 - powierzchnia zabudowy: do 25 m²;
 - liczba kondygnacji: 1;
 - szerokość elewacji frontowej: do 6 m;
 - wysokość górnej krawędzi elewacji frontowej, jej gzymsu lub attyki: do 3 m;
 - geometria dachu: dach płaski;
- 2.1.3. budowę kotłowni gazowej nr K3 jako obiektu kontenerowego, dla której ustala się:
- linia zabudowy: nie ustala się;
 - powierzchnia zabudowy: do 25 m²;
 - liczba kondygnacji: 1;
 - szerokość elewacji frontowej: do 6 m;
 - wysokość górnej krawędzi elewacji frontowej, jej gzymsu lub attyki: do 3 m;
 - geometria dachu: dach płaski;
- 2.1.4. budowę kotłowni gazowej nr K4 jako obiektu kontenerowego, dla której ustala się:
- linia zabudowy: nie ustala się;
 - powierzchnia zabudowy: do 20 m²;
 - liczba kondygnacji: 1;
 - szerokość elewacji frontowej: do 5 m;
 - wysokość górnej krawędzi elewacji frontowej, jej gzymsu lub attyki: do 3 m;
 - geometria dachu: dach płaski;
- 2.1.5. zmianę sposobu użytkowania części pomieszczeń w budynku nr 37 z funkcji magazynowej na funkcję kotłowni gazowej nr K5, dla której ustala się:
- linia zabudowy, powierzchnia zabudowy, szerokość elewacji frontowej, wysokość górnej krawędzi elewacji frontowej, jej gzymsu lub attyki oraz geometria dachu: bez zmian - planowana inwestycja realizowana będzie w obrysie istniejącego budynku,
 - powierzchnia użytkowa przewidziana do zmiany sposobu użytkowania: do 20 m²;
- 2.1.6. zmianę sposobu użytkowania części pomieszczeń w budynku nr 32 z funkcji magazynowej na funkcję kotłowni gazowej nr K6, dla której ustala się:
- linia zabudowy, powierzchnia zabudowy, szerokość elewacji frontowej, wysokość górnej krawędzi elewacji frontowej, jej gzymsu lub attyki oraz geometria dachu: bez zmian - planowana inwestycja realizowana będzie w obrysie istniejącego budynku,
 - powierzchnia użytkowa przewidziana do zmiany sposobu użytkowania: do 30 m²;
- 2.1.7. zmianę sposobu użytkowania części pomieszczeń w budynku nr 23 z funkcji magazynowej na funkcję kotłowni gazowej nr K7, dla której ustala się:
- linia zabudowy, powierzchnia zabudowy, szerokość elewacji frontowej, wysokość górnej krawędzi elewacji frontowej, jej gzymsu lub attyki oraz geometria dachu: bez zmian - planowana inwestycja realizowana będzie w obrysie istniejącego budynku,
 - powierzchnia użytkowa przewidziana do zmiany sposobu użytkowania: do 20 m²;
- 2.1.8. zmianę sposobu użytkowania części pomieszczeń w budynku nr 41 z funkcji magazynowej na funkcję kotłowni gazowej nr K8, dla której ustala się:

- linia zabudowy, powierzchnia zabudowy, szerokość elewacji frontowej, wysokość górnej krawędzi elewacji frontowej, jej gzymsu lub attyki oraz geometria dachu: bez zmian - planowana inwestycja realizowana będzie w obrysie istniejącego budynku,
 - powierzchnia użytkowa przewidziana do zmiany sposobu użytkowania: do 15 m²;
- 2.1.9. zmianę sposobu użytkowania części pomieszczeń w budynku nr 22 z funkcji magazynowej na funkcję kotłowni gazowej nr K9, dla której ustala się:
- linia zabudowy, powierzchnia zabudowy, szerokość elewacji frontowej, wysokość górnej krawędzi elewacji frontowej, jej gzymsu lub attyki oraz geometria dachu: bez zmian - planowana inwestycja realizowana będzie w obrysie istniejącego budynku,
 - powierzchnia użytkowa przewidziana do zmiany sposobu użytkowania: do 60 m².
- 2.2. Budowę i przebudowę infrastruktury technicznej niezbędnej do realizacji przedsięwzięcia lub usunięcie kolizji istniejących sieci z planowaną inwestycją.
- 2.3. Na ewentualną wycinkę drzew należy uzyskać stosowną decyzję, zgodnie z odrębnymi przepisami.
- 3. Ochrona środowiska i zdrowia ludzi oraz dziedzictwa kulturowego i zabytków oraz dóbr kultury współczesnej**
- 3.1. Przedmiotowa inwestycja nie zalicza się do przedsięwzięć mogących znacząco oddziaływać na środowisko wymienionych w rozporządzeniu Rady Ministrów z dnia 9 listopada 2010 r. w sprawie przedsięwzięć mogących znacząco oddziaływać na środowisko (Dz. U. z 2016 r. poz. 71) - zwanego dalej *rozporządzeniem*, dla których przeprowadzenie oceny oddziaływania na środowisko może być wymagane na podstawie przepisów ustawy z dnia 3 października 2008 r. o udostępnianiu informacji o środowisku i jego ochronie, udziale społeczeństwa w ochronie środowiska oraz o ocenach oddziaływania na środowisko (Dz. U. z 2017 r. poz. 1405) - zwanej dalej *ustawą o udostępnianiu informacji o środowisku...*
- 3.2. Teren przeznaczony pod przedsięwzięcie zlokalizowany jest poza obszarowymi formami ochrony przyrody wyznaczonymi na podstawie przepisów ustawy z dnia 16 kwietnia 2004 r. o ochronie przyrody (Dz. U. z 2016 r. poz. 2134 ze zm.) - zwanej dalej *ustawą o ochronie przyrody*.
- 3.3. Obszar przeznaczony pod realizację przedsięwzięcia nie leży w granicach:
- terenów górniczych,
 - terenów udokumentowanych złóż kopalin i wód podziemnych.
- 3.4. Teren inwestycji położony jest poza granicami obszaru szczególnego zagrożenia powodzią, zdefiniowanego w art. 9 ust. 6c ustawy z dnia 18 lipca 2001 r. - Prawo wodne (Dz. U. z 2017 r. poz. 1121) - zwanej dalej *ustawą Prawo wodne*, oznaczonego na mapie zagrożenia powodziowego, o której mowa w art. 88d ust. 2 ww. ustawy.
- 3.5. Teren inwestycji nie jest położony w sąsiedztwie zakładów o zwiększonym ryzyku lub zakładów o dużym ryzyku wystąpienia poważnej awarii przemysłowej w przypadku, gdy te inwestycje zwiększają ryzyko lub skutki poważnych awarii.
- 3.6. Inwestycja nie może naruszać równowagi przyrodniczej i utrudniać prowadzenia racjonalnej gospodarki zasobami środowiska.
- 3.7. Należy zachować warunki wynikające z art. 32 ust. 1 ustawy z dnia 23 lipca 2003 r. o ochronie zabytków i opiece nad zabytkami (Dz. U. z 2014 r. poz. 1446 ze zm.).
- 3.8. Obszar oddziaływania planowanej inwestycji nie może wykraczać poza linie rozgraniczające teren inwestycji wyznaczone na załączniku nr 1 do niniejszej decyzji.
- 4. Obsługa w zakresie infrastruktury technicznej i komunikacji**
- 4.1. Dostęp do drogi publicznej i obsługa komunikacyjna: na dotychczasowych zasadach obowiązujących dla kompleksu wojskowego K-2973 OC Wyciążkowo, tj. w oparciu

o istniejący układ dróg wewnętrznych, łączących się z zewnętrzną siecią dróg publicznych, tj. drogą wojewódzką nr 432 relacji Leszno-Krzywiń.

4.2. Zasilanie w energię:

- elektryczną: bez zmian,
- gazową: z istniejącego przyłącza i zgodnie z przepisami odrębnymi.

4.3. Zaopatrzenie w wodę: bez zmian.

4.4. Odprowadzanie ścieków: bez zmian.

4.5. Odprowadzanie wód opadowych: zgodnie z przepisami odrębnymi wody opadowe należy zagospodarować na terenie nieruchomości.

4.6. Gospodarowanie odpadami: zgodnie z regulaminem utrzymania czystości i porządku na terenie Gminy Lipno oraz zgodnie z procedurami obowiązującymi na terenie kompleksu wojskowego K-2973 OC Wyciążkowo.

4.7. Miejsca parkingowe: brak potrzeby budowy nowych miejsc parkingowych.

5. Wymagania dotyczące ochrony interesów osób trzecich

5.1. Inwestor winien podjąć wszelkie, wymagane przepisami prawa, dostępne środki techniczne i technologiczne chroniące przed hałasem, wibracjami, zakłóceniami elektrycznymi i promieniowaniem oraz zanieczyszczeniem powietrza, wody i gleby.

5.2. Projektowane obiekty budowlane winny spełniać wymogi określone w art. 5 ust. 1 ustawy z dnia 7 lipca 1994 r. - Prawo budowlane (Dz. U. z 2017 r. poz. 1332) i właściwych przepisach wykonawczych oraz przepisach szczególnych w zakresie dotyczącym wnioskowanej inwestycji.

5.3. Niniejsza decyzja nie uniemożliwia, ani w istotny sposób nie ogranicza: dostępu do drogi publicznej, możliwości korzystania z wody, kanalizacji, energii elektrycznej i ciepłej oraz ze środków łączności, dostępu do światła dziennego do pomieszczeń przeznaczonych na pobyt ludzi.

6. Linie rozgraniczające teren inwestycji

Linie rozgraniczające teren inwestycji wyznaczono linią przerywaną koloru czerwonego (A÷N) na mapie zasadniczej do celów projektowych K-2973 WYCIĄŻKOWO w skali 1:1000, przyjętej do zasobu geodezyjno-kartograficznego Wojskowego Zarządu Infrastruktury w Poznaniu pod poz. 13735 w dniu 10 lipca 2017 r., stanowiącej załącznik nr 1 do niniejszej decyzji.

7. Inne warunki wynikające z przepisów odrębnych

7.1. Zgodnie z art. 55 ustawy decyzja o ustaleniu lokalizacji inwestycji celu publicznego wiąże organ wydający decyzję o pozwoleniu na budowę.

7.2. Wytyczenie w terenie obiektów budowlanych może nastąpić dopiero po uzyskaniu pozwolenia na budowę.

7.3. Szczegółowe usytuowanie projektowanych sieci infrastruktury technicznej oraz ewentualne kolizje i sposób ich rozwiązania należy uzgodnić z właściwymi gestorami i zarządcami terenów, na których te sieci przebiegają.

7.4. Inwestor winien spełnić wymagania zawarte w uzgodnieniach i opiniach uzyskanych od odpowiednich organów oraz zainteresowanych jednostek uzgadniających.

Uzasadnienie

W dniu 26 maja 2017 r. do Wojewody Wielkopolskiego wpłynął wniosek Nr 645/2017 z dnia 25 maja 2017 r. złożony przez pana Radosława Dziubczyńskiego z Biura Obsługi Inwestycji Military Project Sp. z o.o. Sp. k. z siedzibą w Poznaniu, pełnomocnika Wojskowego Zarządu Infrastruktury w Poznaniu, w sprawie wydania decyzji o ustaleniu

lokalizacji inwestycji celu publicznego na terenach zamkniętych, polegającej na budowie wewnętrznej rozdzielczej instalacji gazowej, wewnętrznej preizolowanej instalacji c.o., czterech kotłowni kontenerowych oraz zmianie sposobu użytkowania części pomieszczeń w budynkach nr 22, 23, 32, 37, 41 na kotłownię na terenie Kompleksu Wojskowego 2973 OC Wyciążkowo, przewidzianej do realizacji na terenie działek nr 65/3, 60/1, 70/3, 70/4; ark. 2; obręb 0014 Wyciążkowo; gm. Lipno; pow. leszczyński.

W dniu 1 czerwca 2017 r. weszła w życie *ustawa o zmianie Kpa*. Na mocy art. 16 przywołanej ustawy do postępowań administracyjnych wszczętych i niezakończonych przed dniem jej wejścia w życie, ostateczną decyzją lub postanowieniem, stosuje się przepisy dotychczasowe. Przedmiotowe postępowanie zostało wszczęte na wniosek złożony w dniu 26 maja 2017 r., a zatem zastosowanie znajdują przepisy dotychczasowe.

Pismem Nr 750/2017 z dnia 14 czerwca 2017 r. (data wpływu: 19 czerwca 2017 r.), w związku z wezwaniem Wojewody Wielkopolskiego z dnia 5 czerwca 2017 r., pan Radosław Dziubczyński dokonał zmiany zakresu ww. podania oraz oznaczenia geodezyjnego działki, która została nim objęta. Po dokonanych korektach wniosek dotyczył ustalenia lokalizacji inwestycji celu publicznego polegającej na budowie czterech kotłowni kontenerowych oraz zmianie sposobu użytkowania części pomieszczeń w budynkach magazynowych nr 22, 23, 32, 37 i 41 na terenie kompleksu wojskowego K-2973 OC Wyciążkowo, w ramach zadania pn. „Modernizacja systemu ogrzewania kompleksu budynków Ośrodka Ćwiczeń w Wyciążkowie k/Leszna”, przewidzianej do realizacji na terenie nieruchomości oznaczonej w rejestrze gruntów jako działka nr 129, obręb 0014 Wyciążkowo, jedn. ewid. 301302_2, gmina Lipno, powiat leszczyński.

W dniu 14 lipca 2017 r. pełnomocnik Wojskowego Zarządu Infrastruktury w Poznaniu skorygował w pkt 4b ww. wniosku, powierzchnię terenu podlegającego przekształceniu.

Projektowane przedsięwzięcie planowane jest do realizacji na terenie nieruchomości Kompleksu Wojskowego nr K-2973, wymienionym pod poz. 404 w załączniku do *Decyzji Nr 148/MON Ministra Obrony Narodowej z dnia 20 lipca 2017 r.*

W odpowiedzi na wniosek Wojewody Wielkopolskiego z dnia 5 czerwca 2017 r., w piśmie z dnia 28 czerwca 2017 r. (data wpływu: 30 czerwca 2017 r.; znak: GP.6727.233.2017) Wójt Gminy Lipno poinformował, że wnioskowany teren nie został objęty żadnym obowiązującym miejscowym planem zagospodarowania przestrzennego oraz uchwałą o przystąpieniu do sporządzenia miejscowego planu zagospodarowania przestrzennego gminy Lipno.

W ww. piśmie Wójt Gminy Lipno poinformował ponadto, że w ogólnym planie zagospodarowania przestrzennego Gminy Lipno, zatwierdzonym uchwałą Nr V/30/94 Rady Gminy Lipno z dnia 12 grudnia 1994 r. (Dz. Urz. Woj. Leszczyńskiego z dnia Nr 16 poz. 101), który utracił moc z dniem 31 grudnia 2002 r., na podstawie art. 67 ustawy z dnia 7 lipca 1994 r. o zagospodarowaniu przestrzennym (Dz. U. z 1999 r. Nr 15, poz. 139 ze zm.), o której mowa w art. 88 ust. 1 *ustawy*, działka nr 129 przeznaczona była w części pod tereny łąk i pastwisk oznaczonych symbolem RZ, a w części pod tereny lasów oznaczonych symbolem RL oraz stanowiła teren występowania szczególnego zagrożenia wskutek przechowywania materiałów niebezpiecznych.

Mając na uwadze powyższe informacje stwierdzono, że nieruchomość objęta planowaną inwestycją nie była przeznaczona pod realizację inwestycji celu publicznego, o których mowa w art. 39 ust. 3 pkt 3 *ustawy*.

Przedmiotowa inwestycja nie koliduje z zadaniami rządowymi, służącymi realizacji inwestycji celu publicznego, w rozumieniu art. 53 ust. 4 pkt. 10 i 10a ustawy.

Zgodnie z art. 4 *ustawy*, ustalenie przeznaczenia terenu, rozmieszczenie inwestycji celu publicznego oraz określenie sposobu zagospodarowania i warunków zabudowy terenu

następuje w miejscowym planie zagospodarowania przestrzennego. W przypadku braku miejscowego planu zagospodarowania przestrzennego określenie sposobu zagospodarowania i warunków zabudowy terenu następuje w drodze decyzji o warunkach zabudowy i zagospodarowania terenu, przy czym w myśl art. 4 ust. 2 pkt 1 *ustawy*, lokalizację inwestycji celu publicznego ustala się w drodze decyzji o ustaleniu lokalizacji inwestycji celu publicznego.

Przedmiotowe przedsięwzięcie zalicza się do katalogu inwestycji celu publicznego, w myśl art. 6 pkt 7 *ustawy* z dnia 21 sierpnia 1997 r. o gospodarce nieruchomościami (Dz. U. z 2016 r. poz. 2147 ze zm.), rozumianych jako: „budowa i utrzymywanie obiektów oraz urządzeń niezbędnych na potrzeby obronności państwa i ochrony granicy państwowej, a także do zapewnienia bezpieczeństwa publicznego, w tym budowa i utrzymywanie aresztów śledczych, zakładów karnych oraz zakładów dla nieletnich”.

Teren zamknięty, którego dotyczy przedmiotowy wniosek nie jest objęty obowiązującym miejscowym planem zagospodarowania przestrzennego, dlatego na podstawie art. 50 ust. 1, w związku z art. 51 ust. 1 pkt 3 *ustawy*, sposób jego zagospodarowania i zabudowy określa wojewoda w drodze decyzji o ustaleniu lokalizacji inwestycji celu publicznego.

Właściciela działki przeznaczonej pod przedmiotową inwestycję ustalono na podstawie „Wypisu z rejestru gruntów” sporządzonego przez Starostę Leszczyńskiego z dnia 21 czerwca 2017 r. (licencja nr GN.VII.6621.2062.2017_3013_P) i przekazanego przy piśmie z dnia 21 czerwca 2017 r. (data wpływu: 22 czerwca 2017 r.; Identyfikator Poświadczenia: ePUAP-UPP11857423; znak: GN.VII.6621.2062.2017), w związku z wnioskiem Wojewody Wielkopolskiego z dnia 5 czerwca 2017 r. oraz potwierdzono na podstawie treści elektronicznej księgi wieczystej nr PO1L/00039839/2 dostępnej w przeglądarce na stronie internetowej Ministerstwa Sprawiedliwości.

Pismem z dnia 5 lipca 2017 r. Wojewoda Wielkopolski zawiadomił o wszczęciu postępowania w niniejszej sprawie, inwestora oraz właściciela nieruchomości, na której będzie lokalizowana inwestycja celu publicznego. Pozostałe strony postępowania zawiadomiono poprzez obwieszczenie Wojewody Wielkopolskiego z dnia 5 lipca 2017 r. wywieszone na tablicy ogłoszeń w Wielkopolskim Urzędzie Wojewódzkim w Poznaniu od 10 lipca 2017 r. do 24 lipca 2017 r., tablicy ogłoszeń w Urzędzie Gminy Lipno oraz miejscowości Wyciążkowo od 12 lipca 2017 r. do 27 lipca 2017 r., a także zamieszczono w Biuletynie Informacji Publicznej Urzędu Gminy Lipno w dniu 12 lipca 2017 r.

Zgodnie z art. 10 *Kpa*, do czasu wydania decyzji, strony niniejszego postępowania mogły zapoznać się z aktami sprawy oraz miały możliwość zgłoszenia wniosków, uwag lub zastrzeżeń do sprawy w Wielkopolskim Urzędzie Wojewódzkim w Poznaniu. W toku postępowania strony nie skorzystały z przysługujących praw.

W postępowaniu związanym z wydaniem decyzji o ustaleniu lokalizacji inwestycji celu publicznego, w myśl art. 53 ust. 3 pkt. 1 i 2 *ustawy*, właściwy organ dokonuje analizy warunków i zasad zagospodarowania terenu oraz jego zabudowy, wynikających z przepisów odrębnych oraz analizy stanu faktycznego i prawnego terenu, na którym przewiduje się realizację inwestycji.

Zgodnie z art. 59 ust. 1 *ustawy o udostępnianiu informacji o środowisku...*, przeprowadzenia oceny oddziaływania przedsięwzięcia na środowisko wymaga realizacja następujących planowanych przedsięwzięć mogących znacząco oddziaływać na środowisko:

- 1) planowanego przedsięwzięcia mogącego zawsze znacząco oddziaływać na środowisko;
- 2) planowanego przedsięwzięcia mogącego potencjalnie znacząco oddziaływać na środowisko, jeżeli obowiązek przeprowadzenia oceny oddziaływania przedsięwzięcia

na środowisko został stwierdzony na podstawie art. 63 ust. 1 *ustawy o udostępnianiu informacji o środowisku...*

Ocenę oddziaływania przedsięwzięcia na środowisko przeprowadza się w ramach postępowania w sprawie wydania decyzji o środowiskowych uwarunkowaniach lub postępowania w sprawie wydania decyzji, o których mowa w art. 72 ust. 1 pkt 3 *ustawy o udostępnianiu informacji o środowisku...*, jeżeli konieczność przeprowadzenia oceny oddziaływania przedsięwzięcia na środowisko została stwierdzona przez organ właściwy do wydania decyzji o środowiskowych uwarunkowaniach.

Rodzaje przedsięwzięć mogących znacząco oddziaływać na środowisko zostały szczegółowo i jednoznacznie określone w *rozporządzeniu*.

Zgodnie z art. 71 ust. 2 *ustawy o udostępnianiu informacji o środowisku...*, decyzji o środowiskowych uwarunkowaniach wymagają przedsięwzięcia mogące potencjalnie znacząco oddziaływać na środowisko, których rodzaje wymieniono w *rozporządzeniu*. Parametry i rodzaj przedmiotowej inwestycji nie skutkują jej zaliczeniem do przedsięwzięć mogących znacząco oddziaływać na środowisko, dla których przeprowadzenie oceny oddziaływania na środowisko byłoby wymagane.

Obszar lokalizacji inwestycji nie jest położony w granicach obszarów chronionych na podstawie przepisów *ustawy o ochronie przyrody*.

W związku z art. 96 ust. 1 i 2 *ustawy o udostępnianiu informacji o środowisku...* rozważono, czy planowane przedsięwzięcie może potencjalnie znacząco oddziaływać na obszary Natura 2000. Ze względu na charakter i zakres planowanej inwestycji uznano, że prace budowlane wymienione w niniejszej decyzji realizowane będą na terenie przekształconym antropogenicznie, w granicach istniejącego Kompleksu Wojskowego nr K-2973 Ośrodek Ćwiczeń Wyciązkowo obejmującego poligon oraz niezbędną dla potrzeb jego funkcjonowania infrastrukturę techniczną. Mając na uwadze powyższe okoliczności stwierdzono, że projektowane prace budowlane nie będą znacząco negatywnie oddziaływać na środowisko przyrodnicze, w tym na obszary chronione, a w szczególności na siedliska przyrodnicze, gatunki i siedliska gatunków, dla których ochrony zostały wyznaczone obszary Natura 2000, oraz nie spowodują pogorszenia integralności obszarów Natura 2000 lub ich powiązań z innymi obszarami.

Mając na względzie lokalizację przedsięwzięcia oraz jego rodzaj i charakter stwierdzono, że nie przewiduje się jego znaczącego negatywnego oddziaływania, na etapie realizacji, eksploatacji i likwidacji, na bioróżnorodność rozumianą jako liczebność i kondycję populacji występujących gatunków, w szczególności gatunków chronionych, rzadkich lub ginących oraz ich siedliska, w tym utratę, fragmentację lub izolację siedlisk oraz zaburzenia funkcji przez nie pełnionych, a także ekosystemy - ich kondycję, stabilność, odporność na zaburzenia, fragmentację i pełnione funkcje w środowisku. Przedsięwzięcie nie powinno także spowodować nadmiernej eksploatacji lub niewłaściwego wykorzystania zasobów przyrodniczych, czy przyczynić się do rozprzestrzeniania się gatunków obcych.

Obszar przeznaczony pod realizację przedsięwzięcia nie leży:

- w granicach terenów górniczych,
- w granicach terenów udokumentowanych złóż kopalin i wód podziemnych,
- w granicach obszarów, o których mowa w art. 88d ust. 2 *ustawy Prawo wodne*,
- w sąsiedztwie zakładów o zwiększonym ryzyku lub zakładów o dużym ryzyku wystąpienia poważnej awarii przemysłowej w przypadku, gdy te inwestycje zwiększają ryzyko lub skutki poważnych awarii.

Inwestycja nie narusza zasad ochrony dziedzictwa kulturowego.

Inwestycja nie koliduje z zadaniami samorządowymi.

Pismem Nr 897/2017 z dnia 14 lipca 2017 r. (data wpływu: 17 lipca 2017 r.) pan Radosław Dziubczyński uzupełnił wniosek o dodatkowe egzemplarze mapy do celów projektowych w skali 1:1000, przyjętych do zasobu WZI w Poznaniu oraz ponownie określił powierzchnie pomieszczeń, które ulegną zmianie sposobu użytkowania w budynkach magazynowych nr 22, 23, 32, 37 i 41.

Pismem z dnia 18 lipca 2017 r. wystąpiono o uzgodnienie projektu decyzji o ustaleniu lokalizacji inwestycji celu publicznego, z właściwymi w sprawie organami, ustalonymi w myśl art. 53 ust. 4 *ustawy*, tj. z:

- 1) Marszałkiem Województwa Wielkopolskiego - postanowienie z dnia 26 lipca 2017 r. (data wpływu: 1 sierpnia 2017 r.; znak: DI-IV.7637.281.2017) uzgadniające projekt decyzji na podstawie art. 53 ust. 4 pkt. 10 i 10a *ustawy*, w zakresie zadań i programów określonych w art. 39 ust. 3, 4 i 5 oraz art. 48 *ustawy*, ujętych w Planie Zagospodarowania Przestrzennego Województwa Wielkopolskiego, zatwierdzonym Uchwałą nr XLVI/690/10 Sejmiku Województwa Wielkopolskiego z dnia 26 kwietnia 2010 r. (Dz. Urz. Woj. Wielkopolskiego nr 155 poz. 2953).
- 2) Starostą Leszczyńskim - data doręczenia: 21 lipca 2017 r. - termin na zajęcie stanowiska minął w dniu 4 sierpnia 2017 r. - uzgodnienie na podstawie art. 53 ust. 4 pkt. 5a, 10 i 10a w związku z art. 53 ust. 5 *ustawy* uważa się za dokonane.
- 3) Wielkopolskim Wojewódzkim Konserwatorem Zabytków - Delegatura w Lesznie - data doręczenia: 21 lipca 2017 r. - termin na zajęcie stanowiska minął w dniu 4 sierpnia 2017 r. - uzgodnienie na podstawie art. 53 ust. 4 pkt 2 w związku z art. 53 ust. 5 *ustawy* uważa się za dokonane.
- 4) Zarządem Województwa Wielkopolskiego reprezentowanym przez Dyrektora Wielkopolskiego Zarządu Dróg Wojewódzkich w Poznaniu - data doręczenia: 21 lipca 2017 r. - termin na zajęcie stanowiska minął w dniu 4 sierpnia 2017 r. - uzgodnienie na podstawie art. 53 ust. 4 pkt 9 w związku z art. 53 ust. 5 *ustawy* uważa się za dokonane.
- 5) Dyrektorem Regionalnej Dyrekcji Lasów Państwowych (RDLP) w Poznaniu - w postanowieniu z dnia 27 lipca 2017 r. (data wpływu: 1 sierpnia 2017 r.; znak: ZS.244.3.181.2017.MK) organ wniósł o uzupełnienie materiału dotyczącego przeprowadzenia dowodu niezbędnego do uzgodnienia projektu decyzji o ustaleniu lokalizacji inwestycji celu publicznego, tj. o wypis z rejestru gruntów dla działki objętej podaniem oraz określenie, czy inwestycja obejmuje całą działkę wymienioną w projekcie decyzji, czy tylko jej część i wskazanie powierzchni gruntów leśnych, które będą wykorzystywane dla realizacji tego przedsięwzięcia.

Przy piśmie Nr 1004/2017 z dnia 2 sierpnia 2017 r. (data wpływu: 3 sierpnia 2017 r.) pełnomocnik Wojskowego Zarządu Infrastruktury w Poznaniu przekazał ww. materiały oraz niezbędne wyjaśnienia do Wojewody Wielkopolskiego oraz Dyrektora RDLP w Poznaniu.

W postanowieniu z dnia 4 sierpnia 2017 r. (data wpływu: 8 sierpnia 2017 r.; znak: ZS.224.3.181.2017.MK) Dyrektor RDLP w Poznaniu stwierdził, że projektowane kotłownie kontenerowe zrealizowane będą na terenie nieużytków, a przewidziane do realizacji zmiany sposobu użytkowania części istniejących budynków (położone na terenach użytków Ls) nie będą wykraczać poza ich obrys, tym samym nie będą one ingerować w grunty leśne.

Mając na uwadze powyższe okoliczności, gdy zmiana sposobu zagospodarowania terenu nie dotyczyła gruntu leśnego, Dyrektor RDLP w Poznaniu orzekł o uzgodnieniu przedłożonego projektu decyzji o ustaleniu lokalizacji inwestycji celu publicznego na podstawie art. 53 ust. 4 pkt 6 *ustawy*.

Pismem z dnia 24 lipca 2017 r., na podstawie art. 36 *Kpa*, w związku z art. 16 *ustawy o zmianie Kpa* oraz art. 51 ust. 2 i ust. 2c *ustawy*, pełnomocnika inwestora oraz właściciela nieruchomości zawiadomiono o braku możliwości załatwienia sprawy w ustawowym

terminie. Niemożność załatwienia sprawy w terminie spowodowana była przyczynami niezależnymi od organu, tj. prowadzonym postępowaniem wyjaśniającym i uzgodnieniowym. W związku z powyższym wskazano nowy termin załatwienia sprawy do dnia 1 września 2017 r.

Na podstawie art. 10 § 1 *Kpa*, w związku z art. 53 ust. 1 *ustawy*, pełnomocnika inwestora oraz właściciela nieruchomości, pismem z dnia 9 sierpnia 2017 r., zawiadomiono o zakończeniu postępowania dowodowego w sprawie wydania decyzji o ustaleniu lokalizacji inwestycji celu publicznego oraz o możliwości zapoznania się z aktami sprawy i wypowiedzenia się co do zebranych dowodów i materiałów oraz zgłoszonych żądań, przed wydaniem decyzji, w terminie 7 dni od dnia jego doręczenia.

We wskazanym terminie strony nie skorzystały z przysługujących praw.

Wobec powyższego, na podstawie wcześniej przytoczonej analizy oraz przeprowadzonego postępowania, orzeczono jak w sentencji.

Pouczenie

Od niniejszej decyzji służy odwołanie do Ministra Infrastruktury i Budownictwa za pośrednictwem Wojewody Wielkopolskiego w terminie 14 dni od daty otrzymania decyzji przez inwestora oraz właścicieli i użytkowników wieczystych nieruchomości, na których będzie lokalizowana inwestycja celu publicznego, lub zawiadomienia pozostałych stron o jej wydaniu poprzez obwieszczenie wywieszone na tablicach ogłoszeń w Wielkopolskim Urzędzie Wojewódzkim w Poznaniu oraz urzędzie gminy właściwym ze względu na położenie inwestycji.

Zgodnie z art. 49 *Kpa* zawiadomienie poprzez obwieszczenie uważa się za dokonane po upływie czternastu dni od dnia publicznego ogłoszenia.

Zgodnie z art. 53 ust. 6 *ustawy*, odwołanie winno zawierać zarzuty odnoszące się do decyzji, określać istotę i zakres żądania będącego przedmiotem odwołania oraz wskazywać dowody uzasadniające to żądanie.



z up. Wojewody Wielkopolskiego
Marek Karpiński
Kierownik Gdziału
Wydział Infrastruktury i Rolnictwa

Zwolniono od opłaty skarbowej za dokonanie czynności urzędowej – wydanie decyzji o warunkach zabudowy i zagospodarowania terenu - na podstawie art. 7 pkt 3 ustawy z dnia 16 listopada 2006 r. o opłacie skarbowej (Dz. U. z 2016 r. poz. 1827).

Zwolniono od opłaty skarbowej za złożenie dokumentu stwierdzającego udzielenie pełnomocnictwa -na podstawie art. 7 pkt 3 i załącznika część IV do ww. ustawy o opłacie skarbowej.

Załącznik:

1. Mapa w skali 1:500 z wyznaczonymi liniami rozgraniczającymi teren inwestycji

Otrzymują:

1. Radosław Dziubczyński – pełnomocnik inwestora,
Biuro Obsługi Inwestycji Military Project Sp. z o.o. Sp. K.,
ul. Sianowska 21, 60-431 Poznań.
2. Nadleśniczy Nadleśnictwa Karczma Borowa,
ul. Leszczyńska 39, 64-100 Kąkolewo.
3. Aa.

Do wiadomości:

Wójt Gminy Lipno,
ul. Powstańców Wielkopolskich 9, 64-111 Lipno.

projekt decyzji przygotowała osoba uprawniona, o której mowa w art. 5 ust. 4 *ustawy*:
Paulina Iracka
Oddział Zagospodarowania Przestrzennego

Sprawę prowadzi:

st. specjalista Paulina Iracka
st. specjalista Dawid Grygiel
tel. 61-854-14-67

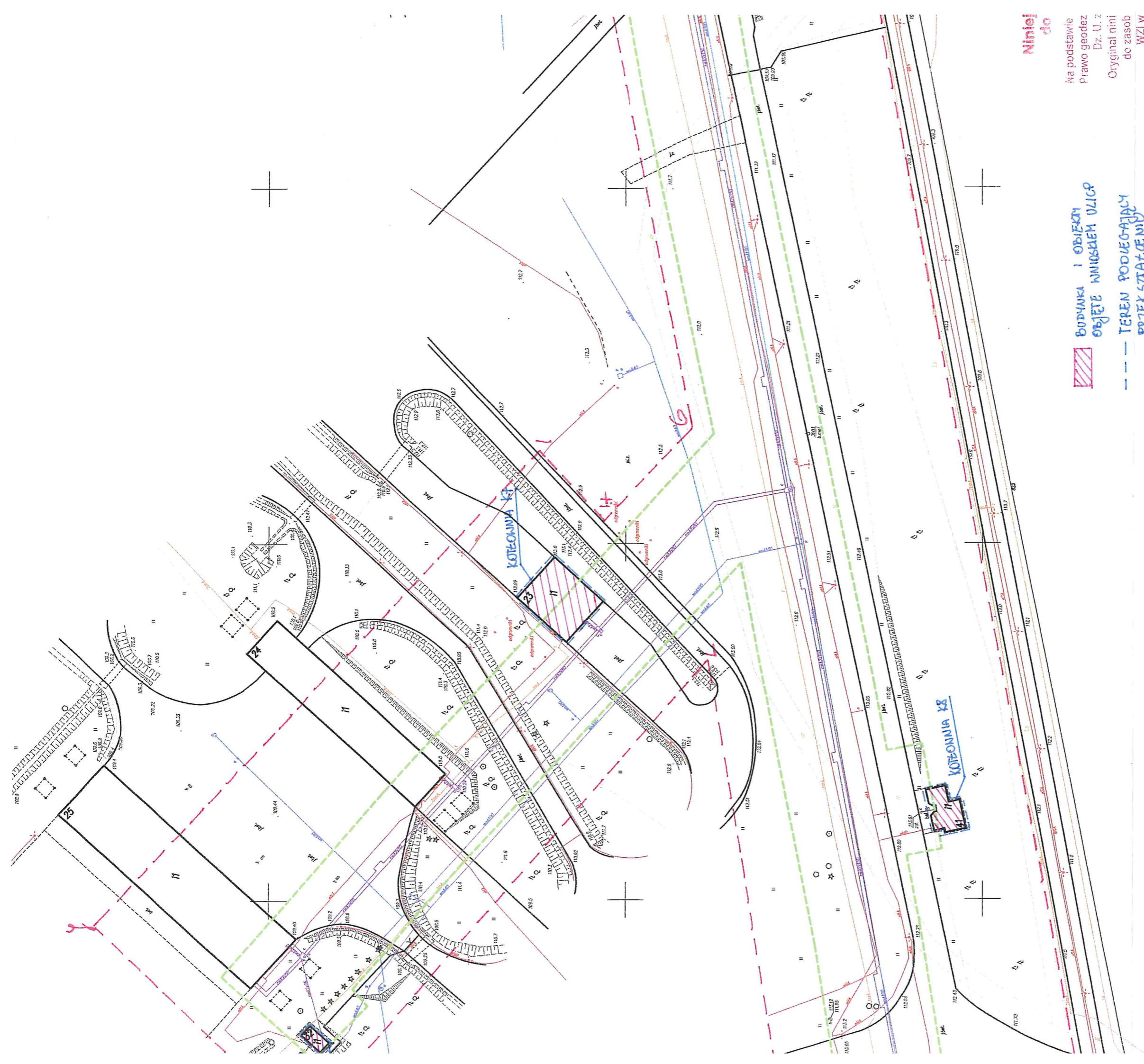

▨ BUDYNKI I OBIEKTY
 OBJĘTE NIMIOSKŁEM ULICZ
- - - TEREN PODLEGAJĄCY
 PRZEKSZTAŁCENIU

Niniej do
 Na podstawie
 Prawo geodez
 Dz. U. z
 Oryginalni
 do zasob
 WZiW

10.07.2017 W
 10 097

Nie wyklucza się i
 na niniejszej map.
 zgłoszone do inw
 w instytucjach br
 Projektowane obie
 budowę, podlegają
 przez jednostki uř

19.04.2017 roku (nr wch. BOIMP 492/2017 z 24.04.2017 roku)

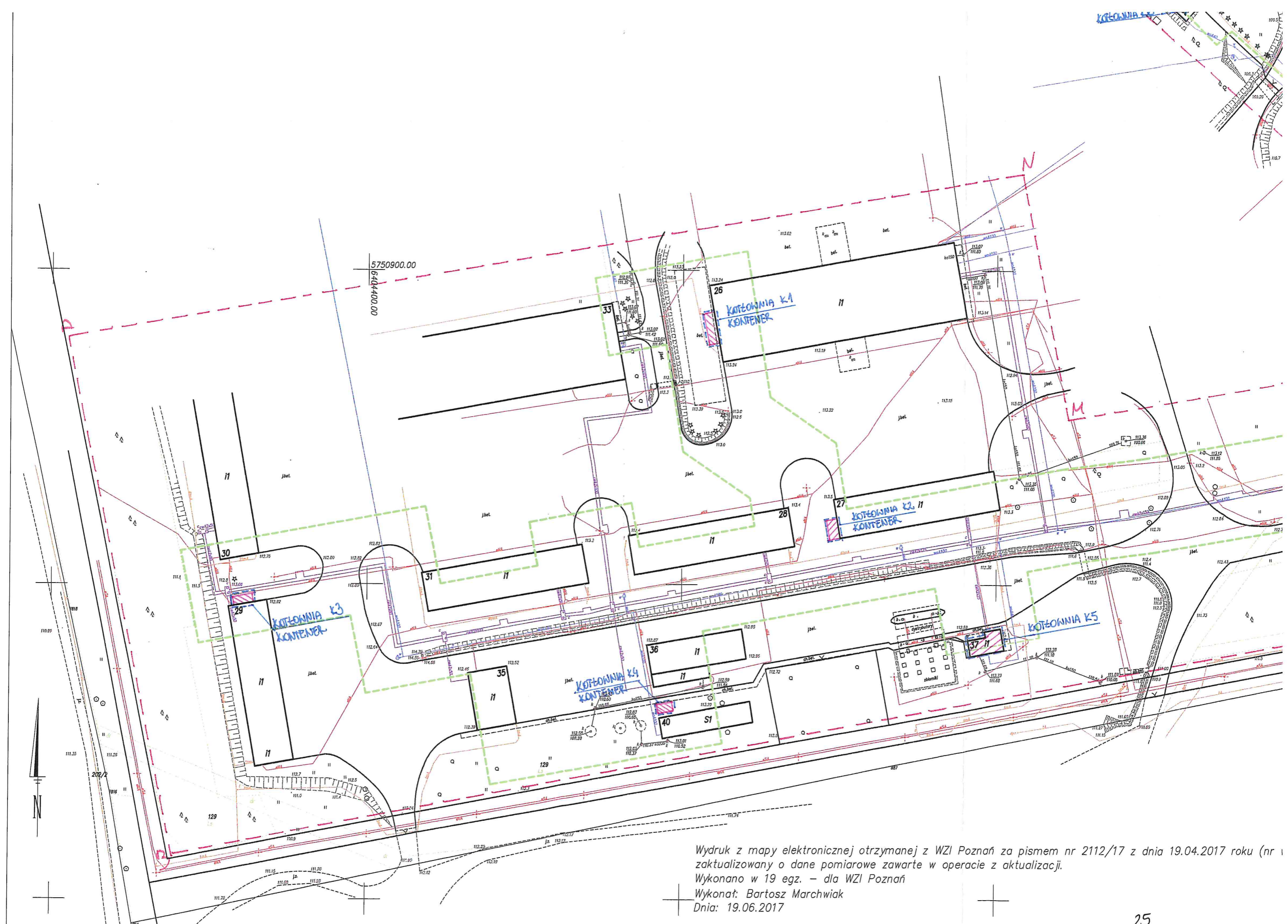

Wydruk z mapy elektronicznej otrzymanej z WZI Poznań za pismem nr 2112/17 z dnia 19.04.2017 roku (nr 1
 zaktualizowany o dane pomiarowe zawarte w operacie z aktualizacji.
 Wykonano w 19 egz. – dla WZI Poznań
 Wykonał: Bartosz Marchwiak
 Dnia: 19.06.2017

W Lesznie
Wydział Gospodarki Przestrzennej
ul. Wolności 107-110
skrytka pocztowa 116
63-900 LESZNO

Leszno, dnia 30 grudnia 1994r.

Nr ewid.1753/94/Lo

DECYZJA O STWIERDZENIU PRZYGOTOWANIA ZAWODOWEGO
do pełnienia samodzielnych funkcji technicznych
w budownictwie.

Na podstawie §2 ust.2 pkt.2 i §13 ust.1 pkt.4
lit.a i b rozporządzenia Ministra Gospodarki Terenowej
i Ochrony Środowiska z dnia 20 lutego 1975r. w sprawie
samodzielnych funkcji technicznych w budownictwie /DzU.
Nr 8 poz.46 ze zmianami Dz.U.Nr 42 poz.334 z 1988r. i
Dz.U.Nr 69 poz.299 z 1991r./ stwierdza się, że Pan

KRZYSZTOF W A L K O W I A K

technik urządzeń sanitarnych

urodzony dnia 9 grudnia 1957r. w Rawiczu
posiada przygotowanie zawodowe upoważniające do wykonywania
samodzielnej funkcji

p r o j e k t a n t a

w specjalności instalacyjno-inżynieryjnej
w zakresie sieci wodociagowych, kanalizacyjnych
i gazowych uzbrojenia terenu oraz instalacji
sanitarnych.

Pan KRZYSZTOF W A L K O W I A K jest upoważniony do:

- 1/ sporządzania projektów sieci wodociagowych, kanalizacyjnych
i gazowych uzbrojenia terenu o powszechnie znanych rozwią-
zaniach konstrukcyjnych i schematach technicznych,
- 2/ sporządzania projektów instalacji sanitarnych o powszechnie
znanych rozwiązaniach konstrukcyjnych i schematach technicz-
nych.

Otrzymuje:

1/ Krzysztof Walkowiak

ul. E. Platter 14
63-900 Rawicz

2/ a/a

Z UPOWAŻNIENIA WOJEWODY
Jacek Urban
Dyrektor Wydziału
Gospodarki Przestrzennej

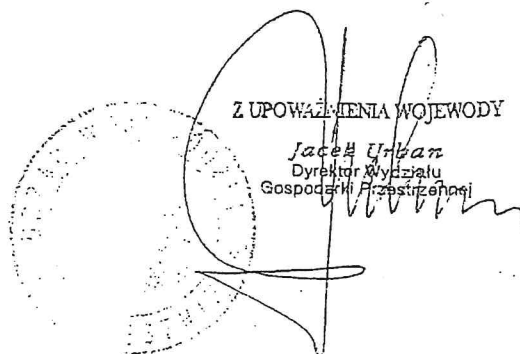

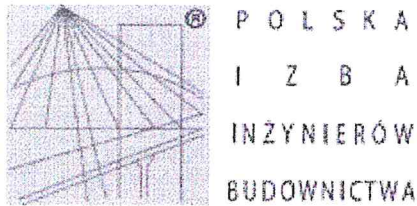

Zaświadczenie

o numerze weryfikacyjnym:

WKP-G9L-ZRU-NK4 *

Pan Krzysztof Walkowiak o numerze ewidencyjnym WKP/IS/5395/01

adres zamieszkania ul. Emilii Plater 14, 63-900 Rawicz

jest członkiem Wielkopolskiej Okręgowej Izby Inżynierów Budownictwa i posiada wymagane ubezpieczenie od odpowiedzialności cywilnej.

Niniejsze zaświadczenie jest ważne do dnia 2018-12-31.

Zaświadczenie zostało wygenerowane elektronicznie i opatrzone bezpiecznym podpisem elektronicznym weryfikowanym przy pomocy ważnego kwalifikowanego certyfikatu w dniu 2017-12-07 roku przez:

Jerzy Stroński, Zastępca Przewodniczącego Okręgowej Rady Wielkopolskiej Okręgowej Izby Inżynierów Budownictwa.

(Zgodnie art. 5 ust 2 ustawy z dnia 18 września 2001 r. o podpisie elektronicznym (Dz. U. 2001 Nr 130 poz. 1450) dane w postaci elektronicznej opatrzone bezpiecznym podpisem elektronicznym weryfikowanym przy pomocy ważnego kwalifikowanego certyfikatu są równoważne pod względem skutków prawnych dokumentom opatrzonym podpisami własnoręcznymi.)

* Weryfikację poprawności danych w niniejszym zaświadczeniu można sprawdzić za pomocą numeru weryfikacyjnego zaświadczenia na stronie Polskiej Izby Inżynierów Budownictwa www.piib.org.pl lub kontaktując się z biurem właściwej Okręgowej Izby Inżynierów Budownictwa.

URZĄD WOJEWÓDZKI
w Lesznie
WYDZIAŁ
Planowania Przestrzennego
Urbanistyki, Architektury
i Nadzoru Budowlanego
Nr ewid. 898/86/Lo



Leszno, dnia 09. 10. 1986 r.

**DECYZJA O STWIERDZENIU PRZYGOTOWANIA ZAWODOWEGO
do pełnienia samodzielnych funkcji technicznych w budownictwie**

Na podstawie § 2 ust. 1 pkt. 1 ----- i § 13 ust. 1 pkt. 4 lit. - d -

rozporządzenie Ministra Gospodarki Terenowej i Ochrony Środowiska z dnia 20 lutego 1975 r.

w sprawie samodzielnych funkcji technicznych w budownictwie (Dz. U. Nr 8, poz. 46) stwierdza

się, że: Obywatel(ka) Z E N O N J A N P I N D A R A

(imię i nazwisko)

inżynier elektryk

(tytuł naukowy - zawodowy)

urodzony(a) dnia 09. VIII. 19 50 r. w Zbarzowie

posiada przygotowanie zawodowe upoważniające do wykonywania samodzielnych funkcji -----

----- p r o j e k t a n t a -----

(rodzaj funkcji)

w specjalności instalacyjno - inżynieryjnej -----

(rodzaj specjalności techniczno-budowlanej)

w zakresie instalacji elektrycznych -----

(specjalizacja zawodowa)

Obywatel(ka) Z E N O N J A N P I N D A R A jest upoważniony(a) do:
(imię i nazwisko)

- sporządzania projektów instalacji elektrycznych. -----

Otrzymuje:

1/Ob. Zenon Pindara
Leszno ul. Bużgarska 1/5

2/ a/a

Gł. Architekt Wojewódzki

[Signature]
Inż. arch. Waldemar Makowski

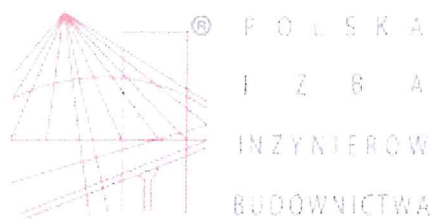

Zaświadczenie

o numerze weryfikacyjnym:

WKP-U2I-WNM-5UB *

Pan Zenon Pindara o numerze ewidencyjnym WKP/IE/3931/01
adres zamieszkania ul. Bułgarska 1/5, 64-100 Leszno
jest członkiem Wielkopolskiej Okręgowej Izby Inżynierów Budownictwa i posiada wymagane
ubezpieczenie od odpowiedzialności cywilnej.
Niniejsze zaświadczenie jest ważne do dnia 2018-12-31.

Zaświadczenie zostało wygenerowane elektronicznie i opatrzone bezpiecznym podpisem elektronicznym
weryfikowanym przy pomocy ważnego kwalifikowanego certyfikatu w dniu 2017-12-20 roku przez:

Jerzy Stroński, Zastępca Przewodniczącego Okręgowej Rady Wielkopolskiej Okręgowej Izby Inżynierów Budownictwa.

(Zgodnie art. 5 ust 2 ustawy z dnia 18 września 2001 r. o podpisie elektronicznym (Dz. U. 2001 Nr 130 poz. 1450) dane w postaci
elektronicznej opatrzone bezpiecznym podpisem elektronicznym weryfikowanym przy pomocy ważnego kwalifikowanego certyfikatu są
równoważne pod względem skutków prawnych dokumentom opatrzonym podpisami własnoręcznymi.)

* Weryfikację poprawności danych w niniejszym zaświadczeniu można sprawdzić za pomocą numeru weryfikacyjnego zaświadczenia na
stronie Polskiej Izby Inżynierów Budownictwa www.piib.org.pl lub kontaktując się z biurem właściwej Okręgowej Izby Inżynierów
Budownictwa.

BUDYNEK NR "23"
KOTŁOWNIA K7
31,05 kW

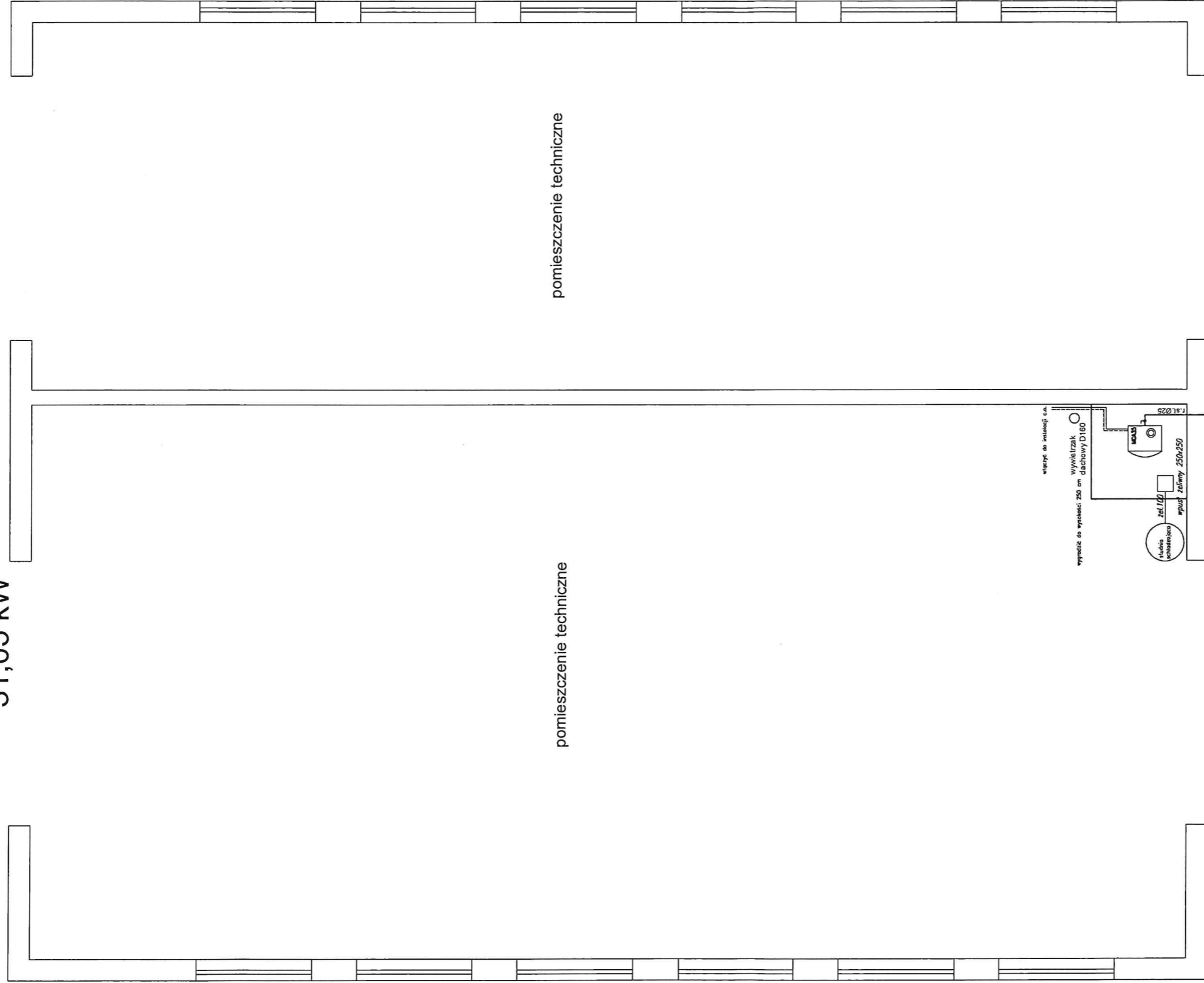

pomieszczenie techniczne

pomieszczenie techniczne

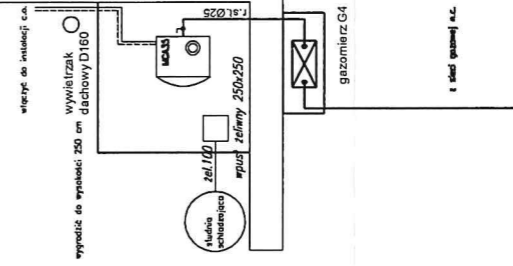

RZECZOZNAWCA DO SPRAW ZABEZPIECZEŃ
PRZECIWPÓŻAROWYCH

Lech Kiefas
Upr. KG PSP nr 158/93

Leszno, dnia 08-03-2018
Zgodność projektu z wymaganiami
ochrony przeciwpożarowej
stwierdzam
bez uwag z uwagami

SANITARNA	PROJEKT WYKONAWCZY	GRUDZIEŃ 2017
INWESTOR	BIURO PROJEKTOWE	
MPEC Leszno sp. z o.o. ul. Spółdzielcza 12; 64-100 Leszno	PRACOWNIA PROJEKTOWA PAWEŁ PRACZYK SP. Z O.O. ul. Dąbska 17 64-100 Leszno	
PROJEKTANT:	1753/94/Lo	
SPRAWDZILI:	mgr inż. Z. Maniaczyk	
OPRACOWANIE:	Projekt technologicznej instalacji gazowej w Ośrodku Szkoleń w Wyciążkowie	
RYSUNEK:	RZUT POZIOMY	
	SKALA	podz. 1:75
	NR RYS.	S-2A

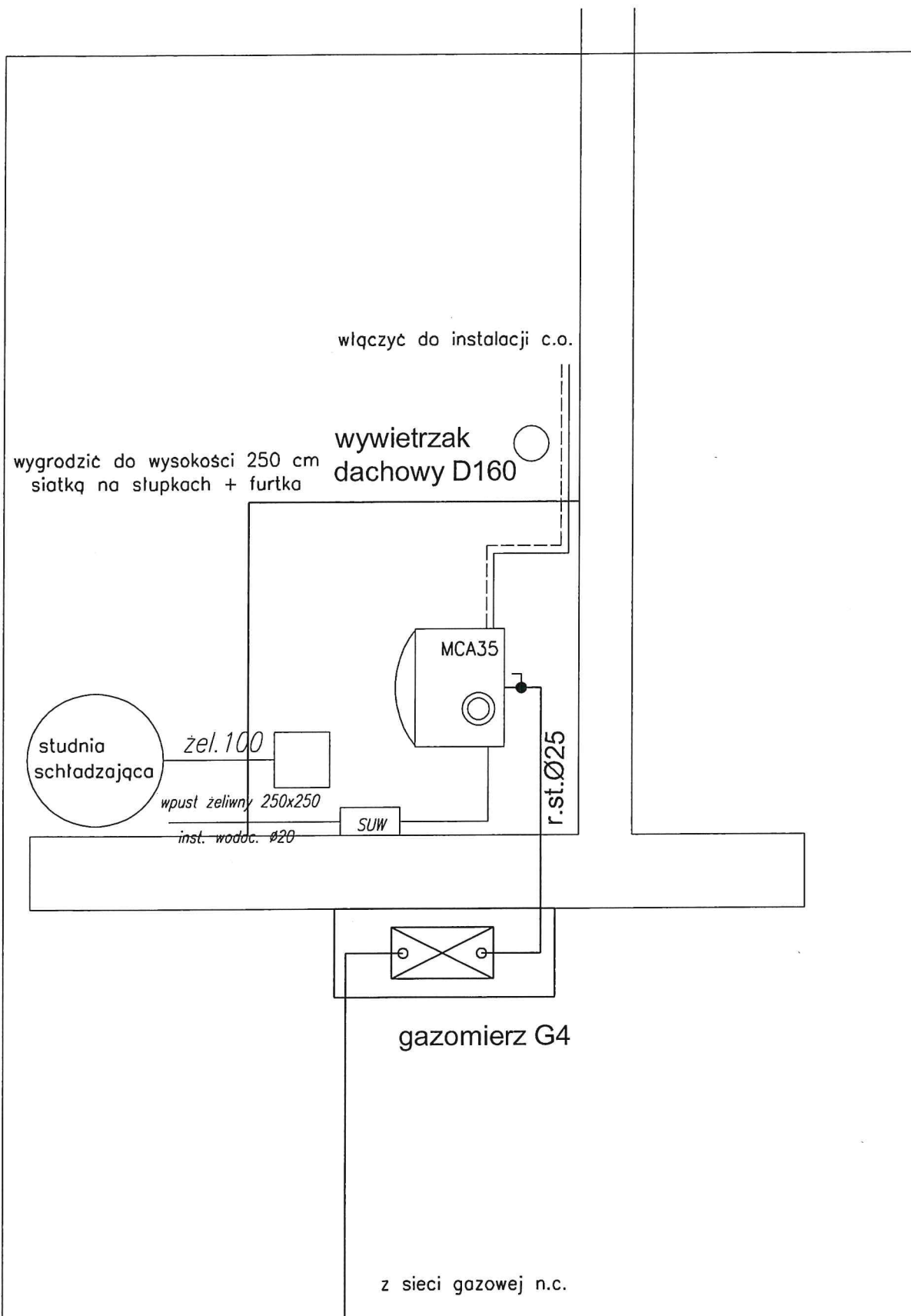

SANITARNA		PROJEKT WYKONAWCZY	GRUDZIEŃ 2017
INWESTOR		BIURO PROJEKTOWE	
MPEC Leszno sp. z o.o. ul. Spółdzielcza 12; 64-100 Leszno		PRACOWNIA PROJEKTOWA PAWEŁ PRACZYK SP. Z O.O. ul. Duńska 17 64-100 Leszno	
PROJEKTANT:	inż. K. Walkowiak	1753/94/Lo	
SPRAWDZIŁ:	mgr inż. Z. Maniaczyk	1514/91/Lo	
OPRACOWANIE:	Projekt technologii ciepłej i instalacji gazowej w Ośrodku Szkoleń w Wyciążkowie		
RYSUNEK:	RZUT POZIOMY		SKALA podz. 1:50
		NR RYS.	S-2B

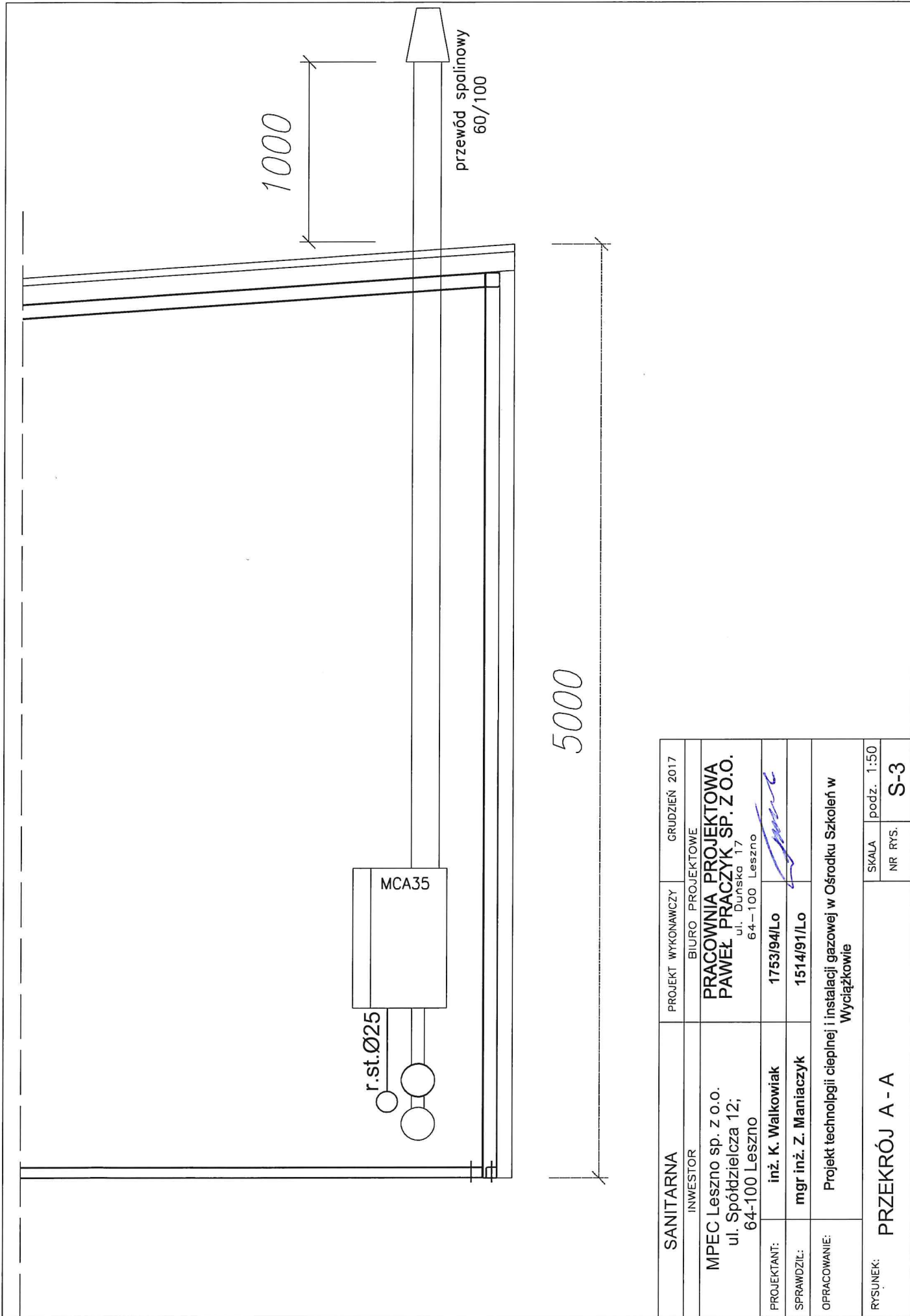

SANITARNA	PROJEKT WYKONAWCZY	GRUDZIEŃ 2017
INWESTOR	BIURO PROJEKTOWE	
MPEC Leszno sp. z o.o. ul. Spółdzielcza 12; 64-100 Leszno	PRACOWNIA PROJEKTOWA PAWEŁ PRACZYK SP. Z O.O. ul. Dunska 17 64-100 Leszno	
PROJEKTANT:	inż. K. Walkowiak	1753/94/LO
SPRAWDZIŁ:	mgr inż. Z. Maniacyk	1514/91/LO
OPRACOWANIE:	Projekt technologicznej cieplnej i instalacji gazowej w Ośrodku Szkoleń w Wyciążkowie	
RYSUNEK:	PRZEKRÓJ A - A	
	SKALA	podz. 1:50
	NR RYS.	S-3

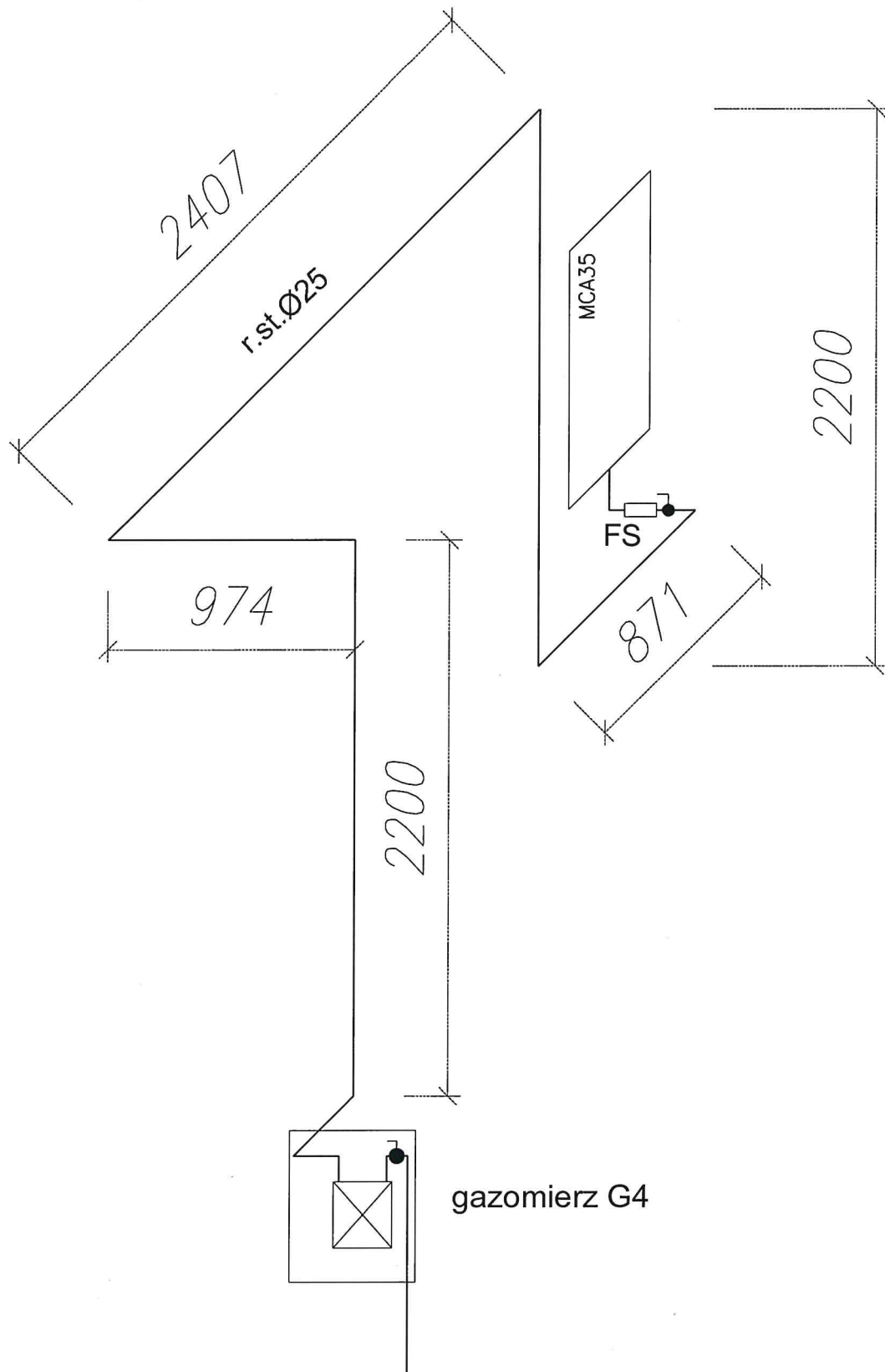

SANITARNA		PROJEKT WYKONAWCZY	GRUDZIEŃ 2017
INWESTOR		BIURO PROJEKTOWE	
MPEC Leszno sp. z o.o. ul. Spółdzielcza 12; 64-100 Leszno		PRACOWNIA PROJEKTOWA PAWEŁ PRACZYK SP. Z O.O. ul. Duńska 17 64-100 Leszno	
PROJEKTANT:	inż. K. Walkowiak	1753/94/Lo	
SPRAWDZIŁ:	mgr inż. Z. Maniaczyk	1514/91/Lo	
OPRACOWANIE:	Projekt technopolgii cieplnej i instalacji gazowej w Ośrodku Szkoleń w Wyciążkowie		
RYSUNEK:	AKSONOMETRIA INSTALACJI GAZOWEJ		SKALA podz. 1:25
		NR RYS.	S-4

SCHEMAT STUDNI KANALIZACYJNEJ

LEGENDA:

1. pokrywa włazu żelbetowa fi 1600
2. właz żalinyowy typ ciężki
3. krąg betonowy bez otworów
4. Płyta betonowa denna B-20
5. Rura PCV Dn 100 typ S

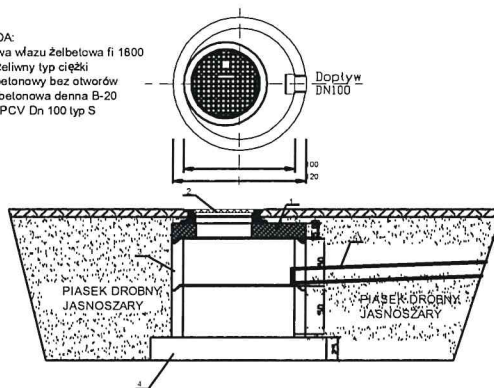

SANITARNA		PROJEKT WYKONAWCZY	GRUDZIEŃ 2017
INWESTOR		BIURO PROJEKTOWE	
MPEC Leszno sp. z o.o. ul. Spółdzielcza 12; 64-100 Leszno		PRACOWNIA PROJEKTOWA PAWEŁ PRACZYK SP. Z O.O. ul. Dunska 17 64-100 Leszno	
PROJEKTANT:	inż. K. Walkowiak	1753/94/Lo	
SPRAWDZIŁ:	mgr inż. Z. Maniaczyk	1514/91/Lo	
OPRACOWANIE:	Projekt technopolgii cieplnej i instalacji gazowej w Ośrodku Szkoleń w Wyciążkowie		
RYSUNEK:		SKALA	
STUDZIENKA SCHŁADZAJĄCA		NR RYS.	S-5

wygodzić do wysokości 250 cm



puszka przyłączeniowa
3P+Z+N 400/230V
Główny wyłącznik p-poż.

gazomierz G4

z sieci gazowej n.c.

SANITARNA		PROJEKT WYKONAWCZY	GRUDZIEŃ 2017
INWESTOR		BIURO PROJEKTOWE	
MPEC Leszno sp. z o.o. ul. Spółdzielcza 12; 64-100 Leszno		PRACOWNIA PROJEKTOWA PAWEŁ PRACZYK SP. Z O.O. ul. Duńska 17 64-100 Leszno	
PROJEKTANT:	inż. Z. Pindara	898/86/Lo	
SPRAWDZIŁ:	mgr inż. Z. Maniaczyk	1514/91/Lo	
OPRACOWANIE:	Projekt technologii cieplnej i instalacji gazowej w Ośrodku Szkoleń w Wyciążkowie		
RYSUNEK:		SKALA	podz. 1:50
RZUT INSTALACJI ELEKTRYCZNEJ		NR RYS.	E-1

SCHEMAT ZASILANIA

TABLICA TK (tablice montować w szafce hermetycznej)

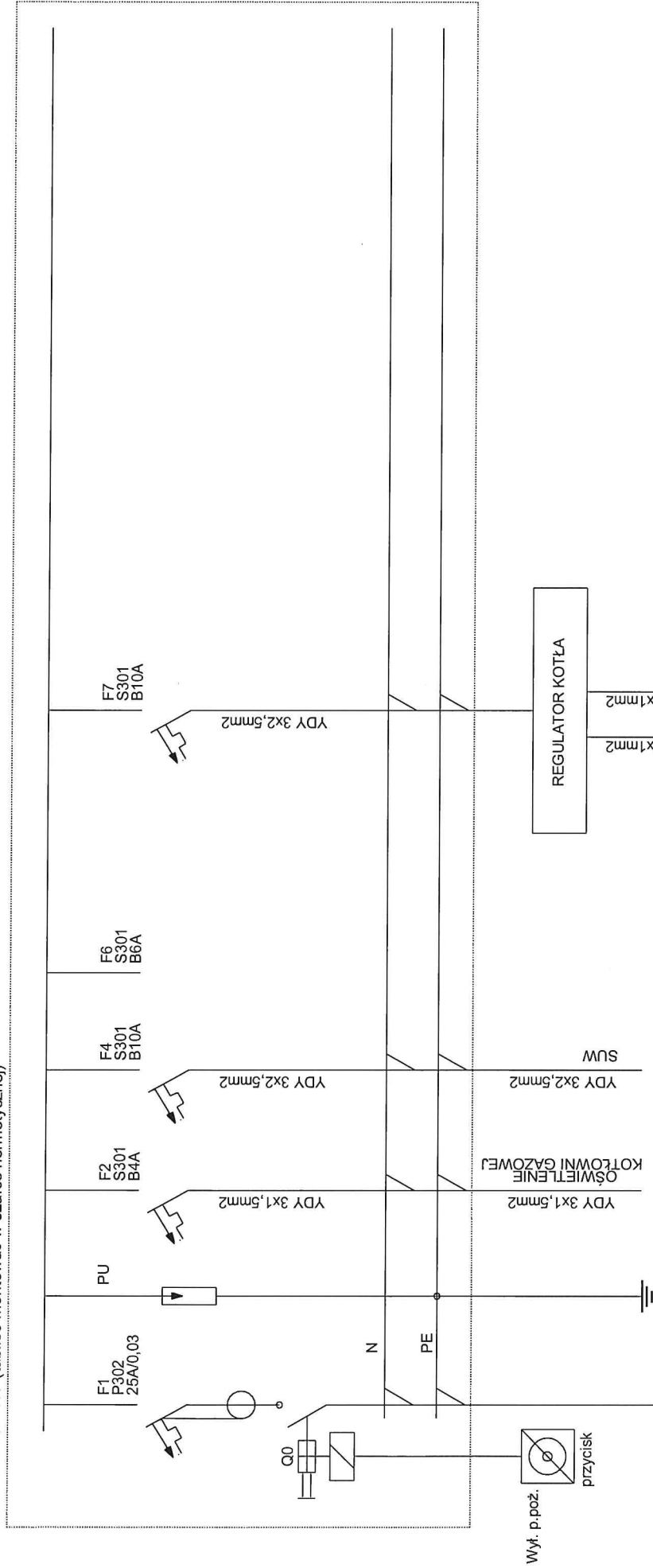

ZASILANIE OD TABLICY/
SZAFKI LICZNIKOWEJ BUDYNKU
YDY 3x4mm2

REGULATOR KOTŁA

YDY 2x1mm2
YDY 2x1mm2

Tzew. Tc.o.
1szt. 3szt.

OCHRONA OD PORAZEŃ
ZGODNIE Z NORMĄ PN-IEC 60364
SZYBKIE SAMOCZYNNIE
WYŁĄCZENIE ZASILANIA W UKŁADZIE TNS

SANITARNA	PROJEKT WYKONAWCZY	GRUDZIEŃ 2017
INWESTOR	BIURO PROJEKTOWE	
MPEC Leszno sp. z o.o. ul. Spółdzielcza 12, 64-100 Leszno	PRACOWNIA PROJEKTOWA PAWEŁ PRACZYK SP. Z O.O. ul. Dunika 17 64-100 Leszno	
PROJEKTANT:	inż. Z. Pindara	898/86/Lo
SPRAWDZIL:	mgr inż. Z. Mianczyk	1514/91/Lo
OPRACOWANIE:	Projekt technologicznej instalacji gazowej w Ośrodku Szkoleń w Wyciążkowie	
RTSIUNEK:	SKALA	POSZ. 1:50
	NR RYS.	E-2

SZAFKA LICZNIKOWA W ROZDZIELNI GŁÓWNEJ BUDYNKU

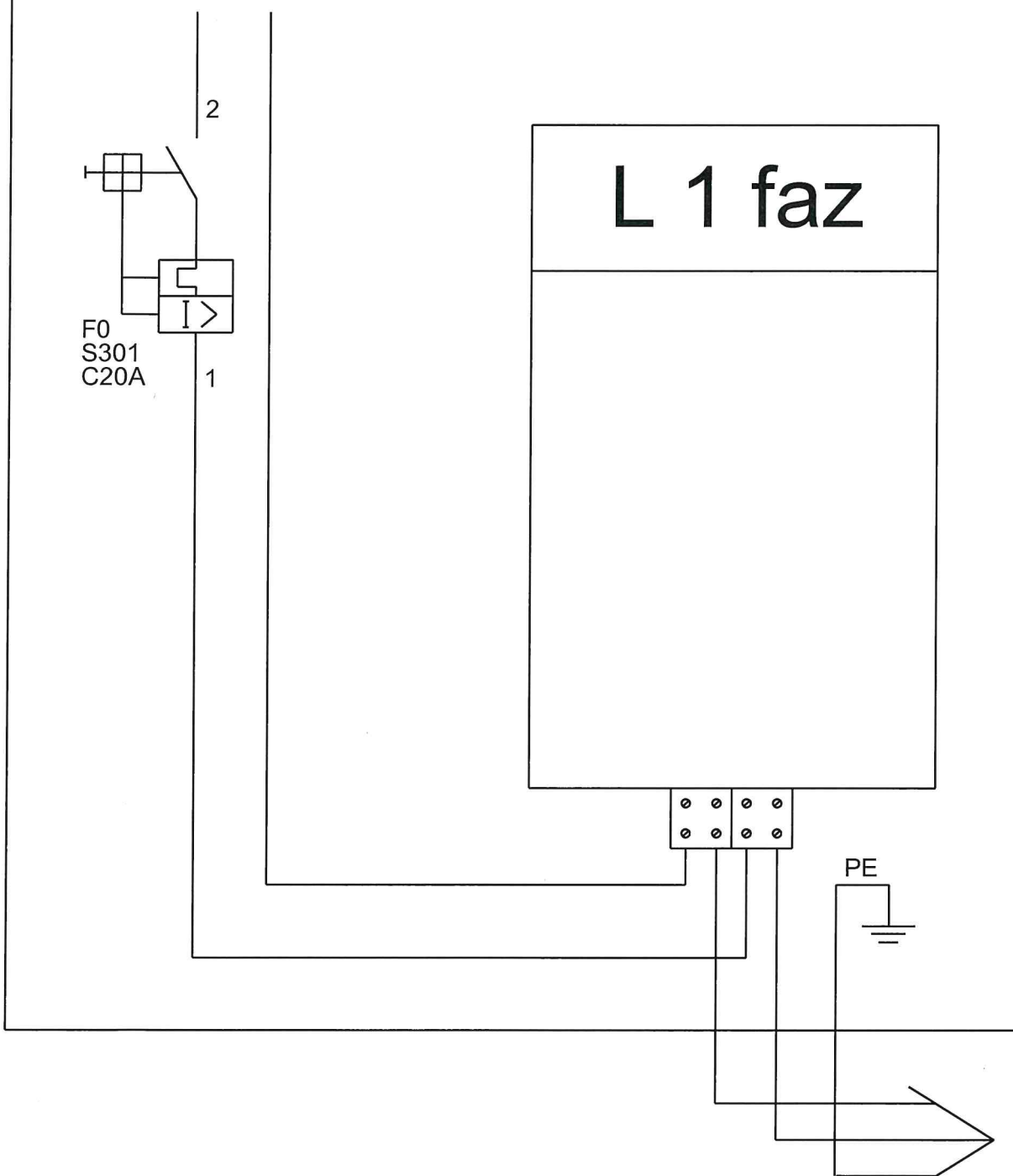

ZASILANIE DO ROZDZIELNICY WĘZŁA CIEPLNEGO YDY 3x4mm²

SANITARNA		PROJEKT WYKONAWCZY	GRUDZIEŃ 2017
INWESTOR		BIURO PROJEKTOWE	
MPEC Leszno sp. z o.o. ul. Spółdzielcza 12; 64-100 Leszno		PRACOWNIA PROJEKTOWA PAWEŁ PRACZYK/ SP. Z O.O. ul. Dąbka 17 64-100 Leszno	
PROJEKTANT:	inż. Z. Pindara	898/86/Lo	
SPRAWDZIŁ:	mgr inż. Z. Maniaczyk	1514/91/Lo	
OPRACOWANIE:	Projekt technologii ciepłej i instalacji gazowej w Ośrodku Szkoleń w Wyciążkowie		
RYSLUNEK:	SZAFKA LICZNIKOWA		SKALA podz. 1:50 NR RYS. E-3

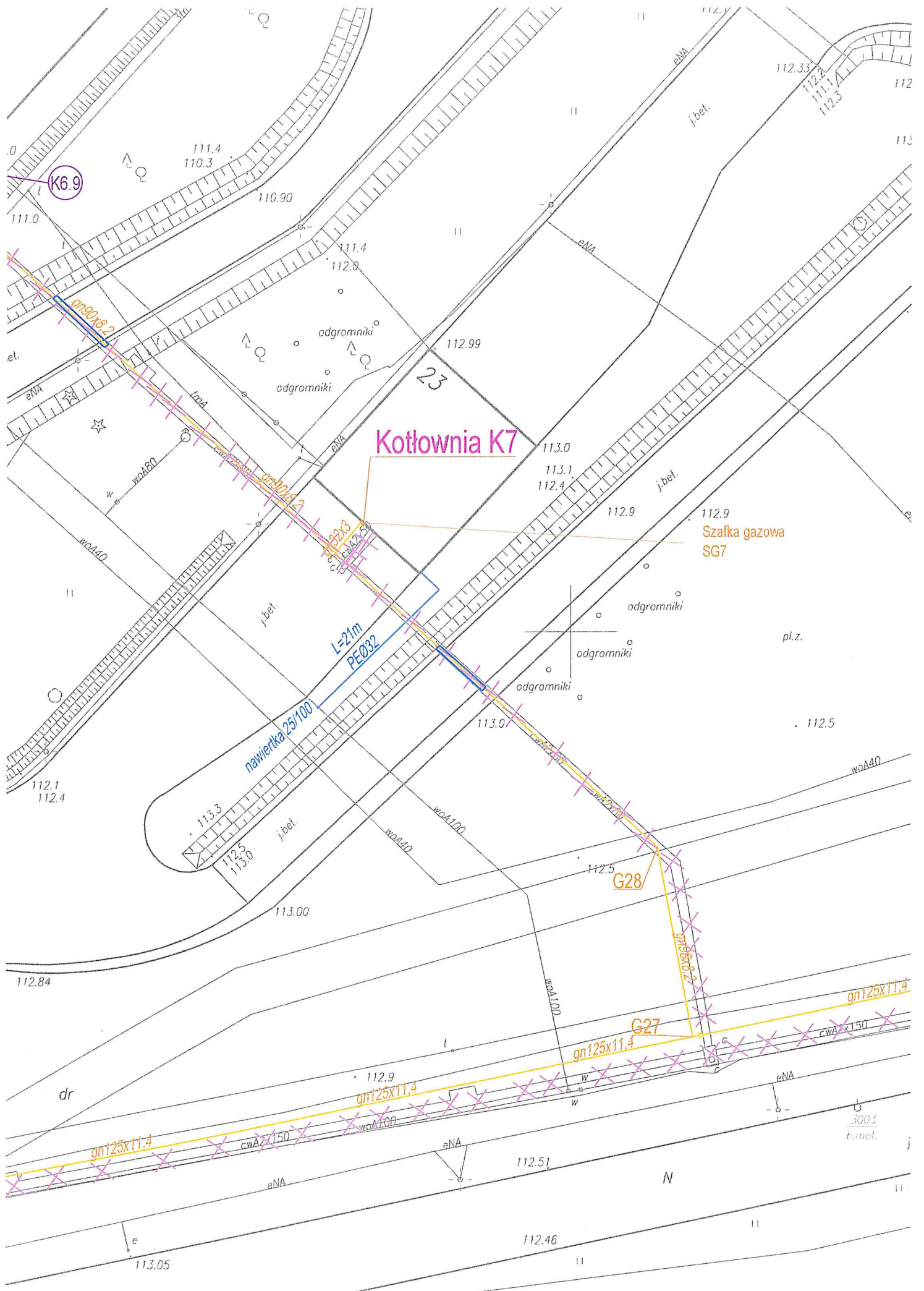

K6.9

23

Kotłownia K7

Szafka gazowa SG7

nawierotka 25/100

L=21m
PE032

G28

G27

gn125x11.4

gn125x11.4

gn125x11.4

gn125x11.4

113.05

112.46

112.51

112.9

112.5

113.0

113.0

113.1

112.4

112.9

112.9

112.5

pl.z.

odgromniki

odgromniki

odgromniki

odgromniki

odgromniki

odgromniki

odgromniki

odgromniki

odgromniki

odgromniki

odgromniki

odgromniki

odgromniki

odgromniki

odgromniki

odgromniki

odgromniki

odgromniki

odgromniki

odgromniki

odgromniki

odgromniki

odgromniki

odgromniki

odgromniki

odgromniki

odgromniki

odgromniki

odgromniki

odgromniki

odgromniki

odgromniki

odgromniki

odgromniki

odgromniki

odgromniki

odgromniki

odgromniki

odgromniki

odgromniki

odgromniki

odgromniki

odgromniki

odgromniki

odgromniki

odgromniki

odgromniki

odgromniki

odgromniki

odgromniki

odgromniki

odgromniki

odgromniki

odgromniki

odgromniki

odgromniki

odgromniki

odgromniki

odgromniki

odgromniki

odgromniki

odgromniki

odgromniki

odgromniki

odgromniki

odgromniki

odgromniki

odgromniki

odgromniki

odgromniki

odgromniki

odgromniki

odgromniki

odgromniki

odgromniki

odgromniki

odgromniki

odgromniki

odgromniki