



**SAMODZIELNY PUBLICZNY
ZESPÓŁ OPIEKI ZDROWOTNEJ W MYSZKOWIE**

42-300 Myszków ul. Aleja Wolności 29

Dyrekcja: tel. / fax. (034) 313-73-29

Centrala: 34 313 88 80, 315-82-00

REGON: 000306377, NIP: 577-17-44-296

SPZOZ/DZ/173/2023/2

Myszków, 21.07.2023 r.

WYJAŚNIENIE – MODYFIKACJA

dotyczy postępowania o wartości przekraczającej kwoty określonej w przepisach wydanych na podstawie art. 3 ustawy z dnia 11 września 2019 r. – Prawo zamówień publicznych, prowadzonego **w trybie przetargu nieograniczonego**, na podstawie art. 132 ww. ustawy, z zastosowaniem procedury, o której mowa w art. 139 ust. 1 ustawy, pn.:

„Dostawa wyrobów medycznych jednorazowego użytku dla potrzeb SPZOZ w Myszkowie”
ogłoszonego w Dzienniku Urzędowym Unii Europejskiej w dniu 21.06.2023 r. pod nr **2023/S 118-370992**

W związku z wniesionymi zapytaniami, Zamawiający udziela poniższych odpowiedzi, dodatkowo Zamawiający wprowadza niżej podane modyfikacje.

Pytanie 1:

Pakiet 23 poz. 1 – 3

Czy Zamawiający dopuści serwety z taśmą lepną na dłuższym brzegu?

Odpowiedź 1:

Zamawiający dopuszcza serwety z taśmą lepną na dłuższym brzegu. W przypadku zaofiarowania asortymentu dopuszczonego niniejszym wyjaśnieniem - modyfikacją należy w formularzu cenowym nanieść stosownie skorygowane zapisy tak, by nie było wątpliwości, co zaofiarowano w danej pozycji.

Pytanie 2:

Pakiet 24 poz. 2 – 3

Czy Zamawiający dopuści majtki o gramaturze min. 35g/m²?

Odpowiedź 2:

Zamawiający nie wyraża zgody na zaofiarowanie asortymentu o gramaturze min. 35 g/m² w pakiecie 24 poz 2-3.

Pytanie 3:

Pakiet 24 poz. 2 – 3

Czy Zamawiający dopuści majtki o gramaturze min. 40g/m²?

Odpowiedź 3:

Zamawiający wyraża zgodę na zaofiarowanie asortymentu o gramaturze min. 40 g/m² w pakiecie 24 poz 2-3 i dokonuje modyfikacji opisu przedmiotu zamówienia w tym zakresie.

Pytanie 4:

Pakiet 30 poz. 1

Czy Zamawiający dopuści podkłady 50mb z przeliczeniem wymaganej ilości?

Odpowiedź 4:

Zamawiający wyraża zgodę na zaofiarowanie podkładów 50 mb. W przypadku zaofiarowania asortymentu dopuszczonego niniejszym wyjaśnieniem - modyfikacją należy w formularzu cenowym nanieść stosownie skorygowane zapisy tak, by nie było wątpliwości, co zaofiarowano w danej pozycji.

Pytanie 5:

Pakiet 30 poz. 1

Czy Zamawiający dopuści podkłady z perforacją co 50 cm?

Odpowiedź 5:

Zamawiający nie wyraża zgody na zaofiarowanie podkładów z perforacją co 50 cm.



**SAMODZIELNY PUBLICZNY
ZESPÓŁ OPIEKI ZDROWOTNEJ W MYSZKOWIE**

42-300 Myszków ul. Aleja Wolności 29

Dyrekcja: tel. / fax. (034) 313-73-29

Centrala: 34 313 88 80, 315-82-00

REGON: 000306377, NIP: 577-17-44-296

Pytanie 6:

Pakiet 38 poz. 1, 2

Czy Zamawiający dopuści wycenę masek za opakowanie a'50 sztuk z przeliczeniem ilości?

Odpowiedź 6:

Zamawiający nie stawia dodatkowych wymagań poza określonymi w SWZ – dopuszcza zaproponowane rozwiązanie. W przypadku zaoferowania asortymentu dopuszczonego niniejszym wyjaśnieniem - modyfikacją należy w formularzu cenowym nanieść stosownie skorygowane zapisy tak, by nie było wątpliwości, co zaoferowano w danej pozycji.

Pytanie 7:

Pakiet 38 poz. 3, 4

Czy Zamawiający dopuści wycenę czepków za opakowanie a'100 sztuk z przeliczeniem ilości?

Odpowiedź 7:

Zamawiający nie stawia dodatkowych wymagań poza określonymi w SWZ. Oczekuje zaoferowania czepków za opakowanie a'100 sztuk.

Pytanie 8:

Pakiet 38 poz. 3

Czy zamawiającego dopuści czepki o gramaturze min. 15g/m²?

Odpowiedź 8:

Zamawiający nie wyraża zgody na zaoferowanie czepków o gramaturze min. 15g/m²

Pytanie 9:

Pakiet 38 poz. 3

Czy zamawiającego dopuści czepki o gramaturze min. 20g/m²?

Odpowiedź 9:

Zamawiający nie wyraża zgody na zaoferowanie czepków o gramaturze min. 15g/m²

Pytanie 10:

Pakiet 38 poz. 4

Czy Zamawiający dopuści czepki:

- wykonany z przewiewnej włókniny polipropylenowej ze wstawką przeciwpotną
- o gramaturze 20 g/m²
- w kształcie furażerki, z trokami w części tylnej
- przeciwpotny
- lekki i dobrze przepuszczający powietrze
- zapewniający komfort w trakcie noszenia
- jednorazowego użytku
- zapewnia doskonałą ochronę przed przenoszeniem bakterii i zanieczyszczeń
- produkt opatrzony znakiem CE – spełnia zasadnicze wymagania

Odpowiedź 10:

Zamawiający nie wyraża zgody na zaoferowanie asortymentu o wskazanej w pytaniu gramaturze.

Pytanie 11:

Pakiet 38 poz. 4

Czy Zamawiający dopuści czepki:

- wykonany z przewiewnej włókniny celulozowej w połączeniu z włókniną polipropylenową
- o gramaturze 65 g/m²
- w kształcie furażerki, z trokami w części tylnej
- przeciwpotny



**SAMODZIELNY PUBLICZNY
ZESPÓŁ OPIEKI ZDROWOTNEJ W MYSZKOWIE**

42-300 Myszków ul. Aleja Wolności 29

Dyrekcja: tel. / fax. (034) 313-73-29

Centrala: 34 313 88 80, 315-82-00

REGON: 000306377, NIP: 577-17-44-296

- lekki i dobrze przepuszczający powietrze
- zapewniający komfort w trakcie noszenia
- jednorazowego użytku
- zapewnia doskonałą ochronę przed przenoszeniem bakterii i zanieczyszczeń
- produkt opatrzony znakiem CE – spełnia zasadnicze wymagania

Odpowiedź 11:

Zamawiający nie wyraża zgody na zaoferowaniu asortymentu o wskazanej w pytaniu włókninie.

Pytanie 12:

Pakiet 38 poz. 5

Prosimy o odstąpienie od normy PN-EN 1773.

Odpowiedź 12:

Zamawiający odstępuje od wymogu zgodności z normą PN-EN 1773 i modyfikuje w tym zakresie Załącznik nr 1.1 – Formularz cenowy. Do złożenia oferty należy wykorzystać zmodyfikowany Załącznik nr 1.1.

Pytanie 13:

Pakiet 38 poz. 5

Czy Zamawiający dopuści fartuchy o gramaturze min. 20g/m²?

Odpowiedź 13:

Zamawiający nie wyraża zgody na zaoferowania asortymentu o podanej w pytaniu gramaturze.

Pytanie 14:

Pakiet 24, poz. 3

Czy Zamawiający dopuści spodenki do kolonoskopii wykonane z nieprzezroczystej włókniny typu SMS o gramaturze min. 28 g/m kw?

Odpowiedź 14:

Zamawiający nie wyraża zgody na zaoferowania asortymentu o podanej w pytaniu gramaturze.

Pytanie 15:

Czy w **Pakiecie nr 11 w poz. 1** powinny być zaoferowane szczoteczki cytologiczne, których efektywność została klinicznie zweryfikowana?

Odpowiedź 15:

Zamawiający nie stawia dodatkowych wymagań poza określonymi w SWZ – dopuszcza zaproponowane rozwiązanie. W przypadku zaoferowania asortymentu dopuszczonego niniejszym wyjaśnieniem - modyfikacją należy w formularzu cenowym nanieść stosownie skorygowane zapisy tak, by nie było wątpliwości, co zaoferowano w danej pozycji.

Pytanie 16:

Zwracamy się z wnioskiem o zmianę treści SWZ poprzez zmodyfikowanie zapisu dot. § 5 ust. 1 wzoru Umowy. Zamawiający w § 5 ust. 1 wskazał: „Zamawiający może nałożyć na Wykonawcę kary umowne w przypadku niedotrzymania terminu dostawy, tj. niedostarczenia towaru w terminie i na warunkach określonych w § 2 ust. 1 lub w przypadku niedotrzymania terminów określonych w § 3 w wysokości 0,2 % wartości dostawy brutto objętej zamówieniem za każdy dzień zwłoki i za każde naruszenie:”

W ocenie Wykonawcy zaproponowana wysokość kary umownej za nieterminową dostawę jest niewspółmierna do ewentualnego uchybienia w sposobie realizacji świadczenia, do którego jest on zobowiązany w ramach Umowy, wysokość kary umownej na poziomie 0,2% za każdy dzień uchybienia terminowi, nie ma żadnego związku z funkcją jaką mają pełnić kary umowne, a może jedynie prowadzić do wzbogacenia Zamawiającego, co tym samym w sposób jednoznaczny narusza zasadę równości stron umowy.

Zdaniem Wykonawcy postanowienie Umowy o wskazanej treści daleko wykracza poza cel, dla którego zastrzeżona jest kara umowna, która ma kompensować negatywne dla wierzyciela konsekwencje wynikające ze stanu



**SAMODZIELNY PUBLICZNY
ZESPÓŁ OPIEKI ZDROWOTNEJ W MYSZKOWIE**

42-300 Myszków ul. Aleja Wolności 29

Dyrekcja: tel. / fax. (034) 313-73-29

Centrala: 34 313 88 80, 315-82-00

REGON: 000306377, NIP: 577-17-44-296

niewykonania lub nienależytego wykonania zobowiązania i stanowiąc swego rodzaju zryczałtowane odszkodowanie. Odszkodowanie zaś powinno być adekwatne do szkody jaką może ponieść Zamawiający. Natomiast kara umowna w wysokości 0,2% za jeden dzień opóźnienia, w żaden sposób nie może odpowiadać ewentualnej szkodzie jaką może ponieść Zamawiający.

W kwestii rażąco wygórowanych kar umownych KIO zajęło stanowisko w wyroku z dnia 30 listopada 2017 r., Sygn. akt: KIO 2219/17, KIO 2228/17, KIO 2232/17, KIO 2234/17, gdzie stwierdziła, że „W sytuacji, gdy kara umowna równa się bądź zbliżona jest do wysokości wykonanego z opóźnieniem zobowiązania, w związku z którym ją zastrzeżono, można ją uważać za rażąco wygórowaną”

W konsekwencji powyższych rozważań Wykonawca wnosi o zmianę treści SWZ poprzez zmianę postanowienia zawartego w § 5 ust 1 wzoru Umowy i obniżenie kary umownej do 0,1%

Odpowiedź 16:

Zamawiający nie wyraża zgody na zmodyfikowanie ww. postanowienia umowy. W ocenie Zamawiającego kara umowna nie jest wygórowana, jej wysokość odnosi się do wartości konkretnego zamówienia.

Ponadto konieczność zapewnienia ciągłości dostaw w terminach wskazanych w umowie jest niezbędna dla zapewnienia prawidłowego udzielania świadczeń zdrowotnych przez Zamawiającego. Negatywny wpływ nieterminowej dostawy towaru na proces udzielania świadczeń zdrowotnych może spowodować znaczne szkody u Zamawiającego. Ponadto zastrzeżona kara umowna spełnia również odrębną funkcję zabezpieczającą i ma na celu zapewnić wykonywanie przedmiotu umowy zgodnie z jej treścią i przy dołożeniu należytej staranności przez Wykonawcę.

Pytanie: 17:

Pakiet 43, pozycja 5 - Prosimy zamawiającego o doprecyzowanie rozmiaru pojemnika w tej pozycji.

Odpowiedź 17:

Zamawiający doprecyzowuje pojemność pojemnika: 800 ml i modyfikuje SWZ w tym zakresie. Do złożenia oferty należy wykorzystać zmodyfikowany Załącznik nr 1.1.

Pytanie 18:

Pakiet 43 pozycja 6 - Czy Zamawiający dopuści niesterylne złącze typu "Y" pozwalające na połączenie dwóch sterylnych portów z jednym przyrządem do terapii podciśnieniowej, pakowane po 1 szt.?

Odpowiedź 18:

Zamawiający dopuszcza zaproponowane rozwiązanie. W przypadku zaferowania asortymentu dopuszczonego niniejszym wyjaśnieniem - modyfikacją należy w formularzu cenowym nanieść stosownie skorygowane zapisy tak, by nie było wątpliwości, co zaferowano w danej pozycji.

Pytanie 19:

Wykonawca zwraca się z uprzejmą prośbą do Zamawiającego o dopuszczenie do ofertowania w pakiecie 28 w/w postępowania łączników prostych o długości 150 cm.

Odpowiedź 19:

Zamawiający nie wyraża zgody na zaferowanie w pakiecie nr 28 łączników prostych.

Pytanie 20:

Pytanie do pakietu 29 poz. 2

Prosimy o doprecyzowanie czy zamawiający wymaga mocowania paskowego, do którego mocowany jest generator, dostępnego w rozmiarach XS, S, SM, M, L, XL do wyboru przez zamawiającego. Mocowanie paskowe wykonane jest z elastycznego materiału pozbawionego lateksu, końcówki zapinane na rzepy część potyliczna wykonana ze specjalnego materiału przeciwoleźynowego. Mocowanie paskowe kompatybilne jest z generatorem i maskami nosowymi wymaganymi w poz. 1 i poz. 3.

Odpowiedź 20:

Zamawiający nie stawia dodatkowych wymagań poza określonymi w SWZ – dopuszcza zaproponowane rozwiązanie. W przypadku zaferowania asortymentu dopuszczonego niniejszym wyjaśnieniem - modyfikacją należy w formularzu cenowym nanieść stosownie skorygowane zapisy tak, by nie było wątpliwości, co zaferowano w danej pozycji.



**SAMODZIELNY PUBLICZNY
ZESPÓŁ OPIEKI ZDROWOTNEJ W MYSZKOWIE**

42-300 Myszków ul. Aleja Wolności 29

Dyrekcja: tel. / fax. (034) 313-73-29

Centrala: 34 313 88 80, 315-82-00

REGON: 000306377, NIP: 577-17-44-296

Pytanie 21:

Pakiet 22 poz. 1, 2, 3, 4

Czy Zamawiający wyrazi zgodę na zaoferowanie serwety na stolik Mayo wykonanej z folii PE oraz warstwy chłonnej z włókniny polipropylenowej o gramaturze łącznej 85 g/m²?

Odpowiedź 21:

Zamawiający wyraża zgodę na zaproponowane rozwiązanie. W przypadku zaoferowania asortymentu dopuszczonego niniejszym wyjaśnieniem - modyfikacją należy w formularzu cenowym nanieść stosownie skorygowane zapisy tak, by nie było wątpliwości, co zaoferowano w danej pozycji.

Pytanie 22:

Pakiet 22 poz. 3

Czy Zamawiający wyrazi zgodę na zaoferowanie zestawu z serwetą główną do artroskopii o wymiarach 225 cm x 320 cm, wyposażoną w warstwę chłonną i samouszczelniające się płyty z neoprenu z otworami 6cm i 7cm, ze zintegrowaną torbą na płyny, z zaworem do podłączenia drenu, z uchwytami do mocowania przewodów i drenów, z uchwytem typu rzep do mocowania przewodów?

Odpowiedź 22:

Zamawiający dopuszcza zaoferowanie zestawu z serwetą o wskazanej w pytaniu charakterystyce, pod warunkiem zachowania pozostałych parametrów określonych w SWZ z uwzględnieniem udzielonych w niniejszym piśmie odpowiedzi. W przypadku zaoferowania asortymentu dopuszczonego niniejszym wyjaśnieniem - modyfikacją należy w formularzu cenowym nanieść stosownie skorygowane zapisy tak, by nie było wątpliwości, co zaoferowano w danej pozycji.

Pytanie 23:

Pakiet 22 poz. 3

Czy Zamawiający wyrazi zgodę na zaoferowanie osłony na kończynę o wymiarach 33 cm x 55 cm?

Odpowiedź 23:

Zamawiający wyraża zgodę na zaoferowanie osłony na kończynę o wymiarach 33 cm x 55 cm. W przypadku zaoferowania asortymentu dopuszczonego niniejszym wyjaśnieniem - modyfikacją należy w formularzu cenowym nanieść stosownie skorygowane zapisy tak, by nie było wątpliwości, co zaoferowano w danej pozycji.

Pytanie 24:

Pakiet 22, poz. 3

Czy Zamawiający wyrazi zgodę na zaoferowanie taśmy samoprzylepnej w ilości 1 szt.?

Odpowiedź 24:

Zamawiający dopuszcza zaoferowanie taśmy samoprzylepnej w ilości 1 szt.

Pytanie 25:

Pakiet 22 poz. 4

Czy Zamawiający wyrazi zgodę na zaoferowanie serwety głównej - dolnej o wymiarach 225 cm x 280 cm z wycięciem U o wymiarach 10 cm x 100 cm?

Odpowiedź 25:

Zamawiający dopuszcza zaoferowanie zestawu z serwetą o wskazanej w pytaniu charakterystyce, pod warunkiem zachowania pozostałych parametrów określonych w SWZ z uwzględnieniem udzielonych w niniejszym piśmie odpowiedzi. W przypadku zaoferowania asortymentu dopuszczonego niniejszym wyjaśnieniem - modyfikacją należy w formularzu cenowym nanieść stosownie skorygowane zapisy tak, by nie było wątpliwości, co zaoferowano w danej pozycji.

Pytanie 26:

Pakiet 22 poz. 4



**SAMODZIELNY PUBLICZNY
ZESPÓŁ OPIEKI ZDROWOTNEJ W MYSZKOWIE**

42-300 Myszków ul. Aleja Wolności 29

Dyrekcja: tel. / fax. (034) 313-73-29

Centrala: 34 313 88 80, 315-82-00

REGON: 000306377, NIP: 577-17-44-296

Czy Zamawiający wyrazi zgodę na zaoferowanie serwety górnej (ekran anestetyczny) o wymiarach 225 cm x 270 cm z wycięciem U o wymiarach 45 cm x 65 cm (osłona podpórek kończyn górnych) oraz zintegrowanymi uchwytami do mocowania przewodów i drenów?

Odpowiedź 26:

Zamawiający nie stawia dodatkowych wymagań poza określonymi w SWZ – dopuszcza zaproponowane rozwiązanie. W przypadku zaoferowania asortymentu dopuszczonego niniejszym wyjaśnieniem - modyfikacją należy w formularzu cenowym nanieść stosownie skorygowane zapisy tak, by nie było wątpliwości, co zaoferowano w danej pozycji.

Pytanie 27:

Pakiet 22 poz. 4

Czy Zamawiający wyrazi zgodę na zaoferowanie osłony ortopedycznej na kończynę w rozmiarze 33 cm x 110 cm oraz 3 taśm samoprzylepnych, w tym dwóch foliowych (do zabezpieczenia osłony na kończynę) i jednej włókninowej?

Odpowiedź 27:

Zamawiający dopuszcza zaoferowanie osłony ortopedycznej o wskazanej w pytaniu charakterystyce, pod warunkiem zachowania pozostałych parametrów określonych w SWZ z uwzględnieniem udzielonych w niniejszym piśmie odpowiedzi. W przypadku zaoferowania asortymentu dopuszczonego niniejszym wyjaśnieniem - modyfikacją należy w formularzu cenowym nanieść stosownie skorygowane zapisy tak, by nie było wątpliwości, co zaoferowano w danej pozycji.

Pytanie 28:

Pakiet 22 poz. 5

Czy Zamawiający wyrazi zgodę na zaoferowanie sterylnej osłony na kończynę o wymiarach 33 x 110 cm, dodatkowo wyposażonej w dwie taśmy lepne o wym. 10 cm x 50 cm?

Odpowiedź 28:

Zamawiający dopuszcza zaoferowanie zestawu z osłoną na kończynę o wskazanej w pytaniu charakterystyce, pod warunkiem zachowania pozostałych parametrów określonych w SWZ. W przypadku zaoferowania asortymentu dopuszczonego niniejszym wyjaśnieniem - modyfikacją należy w formularzu cenowym nanieść stosownie skorygowane zapisy tak, by nie było wątpliwości, co zaoferowano w danej pozycji.

Pytanie 29:

Pakiet 22 poz. 6

Czy Zamawiający wyrazi zgodę na zaoferowanie sterylnej osłony na kończynę o wymiarach 75 x 120 cm wykonanej z dwuwarstwowego laminatu o gramaturze min. 57 g/m², pakowanej po 2 szt.?

Odpowiedź 29:

Zamawiający dopuszcza zaoferowanie zestawu z osłoną na kończynę o wskazanej w pytaniu charakterystyce, pod warunkiem zachowania pozostałych parametrów określonych w SWZ. W przypadku zaoferowania asortymentu dopuszczonego niniejszym wyjaśnieniem - modyfikacją należy w formularzu cenowym nanieść stosownie skorygowane zapisy tak, by nie było wątpliwości, co zaoferowano w danej pozycji.

Pytanie 30:

Pakiet 22 poz. 10

Czy Zamawiający wyrazi zgodę na zaoferowanie serwety na stolik Mayo 80 x 145 cm wykonanego z folii PE oraz warstwy chłonnej z włókniny polipropylenowej o gramaturze nie mniejszej niż 55 g/m²?

Odpowiedź 30:

Zamawiający dopuszcza zaoferowane rozwiązanie o wskazanej w pytaniu charakterystyce, pod warunkiem zachowania pozostałych parametrów określonych w SWZ. W przypadku zaoferowania asortymentu dopuszczonego niniejszym wyjaśnieniem - modyfikacją należy w formularzu cenowym nanieść stosownie skorygowane zapisy tak, by nie było wątpliwości, co zaoferowano w danej pozycji.



**SAMODZIELNY PUBLICZNY
ZESPÓŁ OPIEKI ZDROWOTNEJ W MYSZKOWIE**

42-300 Myszków ul. Aleja Wolności 29

Dyrekcja: tel. / fax. (034) 313-73-29

Centrala: 34 313 88 80, 315-82-00

REGON: 000306377, NIP: 577-17-44-296

Pytanie 31:

Pakiet 22 poz. 11

Czy Zamawiający wyrazi zgodę na zaoferowanie ręczników wykonanych ze wzmacnianej włókniny celulozowej o gramaturze 65 g/m²?

Odpowiedź 31:

Zamawiający dopuszcza zaoferowanie ręczników ze wzmacnianej włókniny celulozowej o gramaturze 65 g/m², pod warunkiem zachowania pozostałych parametrów określonych w SWZ. W przypadku zaoferowania asortymentu dopuszczonego niniejszym wyjaśnieniem - modyfikacją należy w formularzu cenowym nanieść stosownie skorygowane zapisy tak, by nie było wątpliwości, co zaoferowano w danej pozycji.

Pytanie 32:

Pakiet nr 34 poz. 1

Czy Zamawiający wyrazi zgodę na zaoferowanie zestawu do operacji ginekologicznych wykonanego z dwuwarstwowego, chłonnego i nieprzemakalnego laminatu o gramaturze 57,4 g/m² o następującym składzie:

1 serweta na stolik narzędziowy 150 cm x 190 cm

1 serweta na stolik Mayo 80 cm x 145 cm

1 serweta ginekologiczna wzmocniona o wymiarach 230 cm x 240/260 cm ze zintegrowanymi osłonami na kończyny dolne, z otworem na krocze 10 cm x 15 cm, ze zintegrowaną torbą na płyny z sitkiem i zaworem

1 serweta pod pośladki (folia PE) 50 cm x 50 cm z taśmą lepłą

1 taśma samoprzylepna 9 cm x 50 cm

2 ręczniki celulozowe 30 cm x 40 cm

Odpowiedź 32:

Zamawiający dopuszcza zaoferowanie zestawu o wskazanej w pytaniu charakterystyce, pod warunkiem zachowania pozostałych parametrów określonych w SWZ, z uwzględnieniem udzielonych niniejszym pismem odpowiedzi. W przypadku zaoferowania asortymentu dopuszczonego niniejszym wyjaśnieniem - modyfikacją należy w formularzu cenowym nanieść stosownie skorygowane zapisy tak, by nie było wątpliwości, co zaoferowano w danej pozycji.

Pytanie 33:

Pakiet nr 34 poz. 2

Czy Zamawiający wyrazi zgodę na zaoferowanie zestawu do cięcia cesarskiego wykonanego z dwuwarstwowego, chłonnego i nieprzemakalnego laminatu o gramaturze 57,4 g/m² o następującym składzie:

1 serweta na stolik narzędziowy 150 cm x 190 cm

1 serweta na stolik Mayo 80 cm x 145 cm

1 serweta do cesarskiego cięcia 260/200 cm x 335 cm z otworem 27 cm x 33 cm w okolicach jamy brzusznej, z oknem 14 cm x 20 cm otoczonym folią chirurgiczną ze zintegrowaną torbą na płyny z lejkiem odprowadzającym płyny z osłoną podpórek kończyn górnych

1 serweta dla noworodka 90 cm x 100 cm z miękkiej włókniny absorbującej płyny

4 ręczniki 30 cm x 40 cm

1 taśma samoprzylepna 9 x 50 cm (pakowana osobno)

Odpowiedź 33:

Zamawiający nie wyraża zgody na zaproponowane rozwiązanie.

Pytanie 34:

Pakiet 35 poz. 1

Czy Zamawiający dopuści zaoferowanie zestawu zawierającego tufery z elementem kontrastującym w promieniach RTG wykonane z gazy o wykroju w rozmiarze 14x15cm?

Odpowiedź 34:

Zamawiający dopuszcza zaoferowane rozwiązanie o wskazanej w pytaniu charakterystyce, pod warunkiem zachowania pozostałych parametrów określonych w SWZ. W przypadku zaoferowania asortymentu dopuszczonego niniejszym wyjaśnieniem - modyfikacją należy w formularzu cenowym nanieść stosownie skorygowane zapisy tak, by nie było wątpliwości, co zaoferowano w danej pozycji.



**SAMODZIELNY PUBLICZNY
ZESPÓŁ OPIEKI ZDROWOTNEJ W MYSZKOWIE**

42-300 Myszków ul. Aleja Wolności 29

Dyrekcja: tel. / fax. (034) 313-73-29

Centrala: 34 313 88 80, 315-82-00

REGON: 000306377, NIP: 577-17-44-296

Pytanie 35:

Pakiet 35 poz. 1

Czy Zamawiający dopuści zaoferowanie zestawu zawierającego tufpery wykonane z gazy o wykroju w rozmiarze 29 x 35 cm?

Odpowiedź 36:

Zamawiający dopuszcza zaoferowane rozwiązanie o wskazanej w pytaniu charakterystyce, pod warunkiem zachowania pozostałych parametrów określonych w SWZ. W przypadku zaoferowania asortymentu dopuszczonego niniejszym wyjaśnieniem - modyfikacją należy w formularzu cenowym nanieść stosownie skorygowane zapisy tak, by nie było wątpliwości, co zaoferowano w danej pozycji.

Pytanie 36:

Pakiet 35 poz. 1

Czy Zamawiający dopuści zaoferowanie zestawu zawierającego serwetę na stolik Mayo w kształcie worka, wykonaną z folii polietylenowej posiadającą obszar wzmocniony wykonany z włókniny polipropylenowej. Gramatura materiału w obszarze wzmocnionym 85 g/m², wielkość wzmocnienia 75 cm x 90 cm?

Odpowiedź 36:

Zamawiający dopuszcza zaoferowane rozwiązanie o wskazanej w pytaniu charakterystyce, pod warunkiem zachowania pozostałych parametrów określonych w SWZ. W przypadku zaoferowania asortymentu dopuszczonego niniejszym wyjaśnieniem - modyfikacją należy w formularzu cenowym nanieść stosownie skorygowane zapisy tak, by nie było wątpliwości, co zaoferowano w danej pozycji.

Pytanie 37:

Pakiet 35 poz. 2

Czy Zamawiający dopuści zaoferowanie zestawu zawierającego serwetę na stolik Mayo w kształcie worka, wykonaną z folii polietylenowej posiadającą obszar wzmocniony wykonany z włókniny polipropylenowej? Gramatura materiału w obszarze wzmocnionym 85 g/m², wielkość wzmocnienia 75 cm x 90 cm.

Odpowiedź 37:

Zamawiający dopuszcza zaoferowane rozwiązanie o wskazanej w pytaniu charakterystyce, pod warunkiem zachowania pozostałych parametrów określonych w SWZ. W przypadku zaoferowania asortymentu dopuszczonego niniejszym wyjaśnieniem - modyfikacją należy w formularzu cenowym nanieść stosownie skorygowane zapisy tak, by nie było wątpliwości, co zaoferowano w danej pozycji.

Pytanie 38:

Pakiet 35 poz. 2

Czy Zamawiający dopuści zaoferowanie zestawu zawierającego tufpery z elementem kontrastującym w promieniach RTG wykonane z gazy o wykroju w rozmiarze 14 x 15 cm?

Odpowiedź 38:

Zamawiający dopuszcza zaoferowane rozwiązanie o wskazanej w pytaniu charakterystyce, pod warunkiem zachowania pozostałych parametrów określonych w SWZ. W przypadku zaoferowania asortymentu dopuszczonego niniejszym wyjaśnieniem - modyfikacją należy w formularzu cenowym nanieść stosownie skorygowane zapisy tak, by nie było wątpliwości, co zaoferowano w danej pozycji.

Pytanie 39:

Pakiet 35 poz. 2

Czy Zamawiający dopuści zaoferowanie zestawu zawierającego tufpery wykonane z gazy o wykroju w rozmiarze 29 x 35 cm?

Odpowiedź 39:

Zamawiający dopuszcza zaoferowane rozwiązanie o wskazanej w pytaniu charakterystyce, pod warunkiem zachowania pozostałych parametrów określonych w SWZ. W przypadku zaoferowania asortymentu dopuszczonego niniejszym wyjaśnieniem - modyfikacją należy w formularzu cenowym nanieść stosownie skorygowane zapisy tak, by nie było wątpliwości, co zaoferowano w danej pozycji.



**SAMODZIELNY PUBLICZNY
ZESPÓŁ OPIEKI ZDROWOTNEJ W MYSZKOWIE**

42-300 Myszków ul. Aleja Wolności 29

Dyrekcja: tel. / fax. (034) 313-73-29

Centrala: 34 313 88 80, 315-82-00

REGON: 000306377, NIP: 577-17-44-296

Pytanie 40:

Pakiet 35 poz. 2

Czy Zamawiający dopuści serwetę operacyjną wykonaną z gazy 20-nitkowej, 4-warstwową w rozmiarze 50 x 60 cm (rozmiar po procesie prania wstępного zwiększającego chłonność serwety)?

Odpowiedź 40:

Zamawiający dopuszcza zaoferowane rozwiązanie o wskazanej w pytaniu charakterystyce, pod warunkiem zachowania pozostałych parametrów określonych w SWZ. W przypadku zaoferowania asortymentu dopuszczonego niniejszym wyjaśnieniem - modyfikacją należy w formularzu cenowym nanieść stosownie skorygowane zapisy tak, by nie było wątpliwości, co zaoferowano w danej pozycji.

Pytanie 41:

Pakiet 35 poz. 3

Czy Zamawiający dopuści zaoferowanie zestawu zawierającego serwetę do artroskopii kolana 225 cm x 320 cm z podwójnym samouszczelniającym się otworem o średnicy 6 cm i 7 cm ze zintegrowaną torbą do zbiórki płynów ze sztywnikiem, zaworem do podłączenia drenu oraz dwoma zintegrowanymi uchwytami do mocowania przewodów i drenów oraz uchwytem typu rzep?

Odpowiedź 41:

Zamawiający dopuszcza zaoferowane zestawu o wskazanej w pytaniu charakterystyce, pod warunkiem zachowania pozostałych parametrów określonych w SWZ. W przypadku zaoferowania asortymentu dopuszczonego niniejszym wyjaśnieniem - modyfikacją należy w formularzu cenowym nanieść stosownie skorygowane zapisy tak, by nie było wątpliwości, co zaoferowano w danej pozycji.

Pytanie 42:

Pakiet 35 poz. 3

Czy Zamawiający dopuści zestaw zawierający osłonę na kończynę w rozmiarze 33 x 55 cm?

Odpowiedź 42:

Zamawiający dopuszcza zaoferowanie osłony na kończynę o wskazanym w pytaniu rozmiarze, pod warunkiem zachowania pozostałych parametrów określonych w SWZ z uwzględnieniem udzielonych w niniejszym piśmie odpowiedzi. W przypadku zaoferowania asortymentu dopuszczonego niniejszym wyjaśnieniem - modyfikacją należy w formularzu cenowym nanieść stosownie skorygowane zapisy tak, by nie było wątpliwości, co zaoferowano w danej pozycji.

Pytanie 43:

Pakiet 35 poz. 3

Czy Zamawiający dopuści zaoferowanie taśmy samoprzylepnej włókninowej w rozmiarze 9 x 50 cm – 1 sztuka i taśmy samoprzylepnej foliowej 10 x 50 cm 1 sztuka?

Odpowiedź 43:

Zamawiający dopuszcza zaoferowane rozwiązanie o wskazanej w pytaniu charakterystyce, pod warunkiem zachowania pozostałych parametrów określonych w SWZ. W przypadku zaoferowania asortymentu dopuszczonego niniejszym wyjaśnieniem - modyfikacją należy w formularzu cenowym nanieść stosownie skorygowane zapisy tak, by nie było wątpliwości, co zaoferowano w danej pozycji.

Pytanie 44:

Pakiet 35 poz. 3

Czy Zamawiający dopuści zaoferowanie zestawu zawierającego serwetę na stolik Mayo w kształcie worka, wykonaną z folii polietylenowej posiadającą obszar wzmocniony wykonany z włókniny polipropylenowej? Gramatura materiału w obszarze wzmocnionym 85 g/m², wielkość wzmocnienia 75 cm x 90 cm.

Odpowiedź 44:

Zamawiający dopuszcza zaoferowane rozwiązanie o wskazanej w pytaniu charakterystyce, pod warunkiem zachowania pozostałych parametrów określonych w SWZ. W przypadku zaoferowania



**SAMODZIELNY PUBLICZNY
ZESPÓŁ OPIEKI ZDROWOTNEJ W MYSZKOWIE**

42-300 Myszków ul. Aleja Wolności 29

Dyrekcja: tel. / fax. (034) 313-73-29

Centrala: 34 313 88 80, 315-82-00

REGON: 000306377, NIP: 577-17-44-296

asortymentu dopuszczonego niniejszym wyjaśnieniem - modyfikacją należy w formularzu cenowym nanieść stosownie skorygowane zapisy tak, by nie było wątpliwości, co zaoferowano w danej pozycji.

Pytanie 45:

Pakiet 35 poz. 3

Czy Zamawiający dopuści zaoferowanie zestawu zawierającego tufpery wykonane z gazy o wykroju w rozmiarze 29 x 35 cm?

Odpowiedź 45:

Zamawiający dopuszcza zaoferowane rozwiązanie o wskazanej w pytaniu charakterystyce, pod warunkiem zachowania pozostałych parametrów określonych w SWZ. W przypadku zaoferowania asortymentu dopuszczonego niniejszym wyjaśnieniem - modyfikacją należy w formularzu cenowym nanieść stosownie skorygowane zapisy tak, by nie było wątpliwości, co zaoferowano w danej pozycji.

Pytanie 46:

Pakiet 35 poz. 3

Czy Zamawiający dopuści butelkę Redona o pojemności 200 ml?

Odpowiedź 46:

Zamawiający dopuszcza zaoferowane rozwiązanie o wskazanej w pytaniu charakterystyce, pod warunkiem zachowania pozostałych parametrów określonych w SWZ. W przypadku zaoferowania asortymentu dopuszczonego niniejszym wyjaśnieniem - modyfikacją należy w formularzu cenowym nanieść stosownie skorygowane zapisy tak, by nie było wątpliwości, co zaoferowano w danej pozycji.

Pytanie 47:

Pakiet 35 poz. 3

Czy Zamawiający dopuści zaoferowanie zestawu zawierającego serwetę służącą jako przykrycie stołu instrumentalnego wykonaną z folii polietylenowej posiadającą obszar wzmocniony wykonany z włókniny polipropylenowej? Gramatura materiału w obszarze wzmocnionym 80 g/m², wielkość wzmocnienia 75 cm x 190 cm.

Odpowiedź 47:

Zamawiający dopuszcza zaoferowane rozwiązanie o wskazanej w pytaniu charakterystyce, pod warunkiem zachowania pozostałych parametrów określonych w SWZ. W przypadku zaoferowania asortymentu dopuszczonego niniejszym wyjaśnieniem - modyfikacją należy w formularzu cenowym nanieść stosownie skorygowane zapisy tak, by nie było wątpliwości, co zaoferowano w danej pozycji.

Pytanie 48:

Pakiet 35 poz. 4

Czy Zamawiający dopuści zaoferowanie zestawu zawierającego serwetę na stolik Mayo w kształcie worka, wykonaną z folii polietylenowej posiadającą obszar wzmocniony wykonany z włókniny polipropylenowej? Gramatura materiału w obszarze wzmocnionym 85 g/m², wielkość wzmocnienia 75 cm x 90 cm.

Odpowiedź 48:

Zamawiający dopuszcza zaoferowane rozwiązanie o wskazanej w pytaniu charakterystyce, pod warunkiem zachowania pozostałych parametrów określonych w SWZ. W przypadku zaoferowania asortymentu dopuszczonego niniejszym wyjaśnieniem - modyfikacją należy w formularzu cenowym nanieść stosownie skorygowane zapisy tak, by nie było wątpliwości, co zaoferowano w danej pozycji.

Pytanie 49:

Pakiet 35 poz. 4

Czy Zamawiający dopuści zaoferowanie zestawu zawierającego tufpery z elementem kontrastującym w promieniach RTG wykonane z gazy o wykroju w rozmiarze 14 x 15 cm?

Odpowiedź 49:

Zamawiający dopuszcza zaoferowane rozwiązanie o wskazanej w pytaniu charakterystyce, pod warunkiem zachowania pozostałych parametrów określonych w SWZ. W przypadku zaoferowania asortymentu dopuszczonego niniejszym wyjaśnieniem - modyfikacją należy w formularzu cenowym nanieść stosownie skorygowane zapisy tak, by nie było wątpliwości, co zaoferowano w danej pozycji.



**SAMODZIELNY PUBLICZNY
ZESPÓŁ OPIEKI ZDROWOTNEJ W MYSZKOWIE**

42-300 Myszków ul. Aleja Wolności 29

Dyrekcja: tel. / fax. (034) 313-73-29

Centrala: 34 313 88 80, 315-82-00

REGON: 000306377, NIP: 577-17-44-296

Pytanie 50:

Pakiet 35 poz. 4

Czy Zamawiający dopuści zaoferowanie zestawu zawierającego tufpery wykonane z gazy o wykroju w rozmiarze 29 x 35 cm?

Odpowiedź 50:

Zamawiający dopuszcza zaoferowane rozwiązanie o wskazanej w pytaniu charakterystyce, pod warunkiem zachowania pozostałych parametrów określonych w SWZ. W przypadku zaoferowania asortymentu dopuszczonego niniejszym wyjaśnieniem - modyfikacją należy w formularzu cenowym nanieść stosownie skorygowane zapisy tak, by nie było wątpliwości, co zaoferowano w danej pozycji.

Pytanie 51:

Pakiet 35 poz. 4

Czy Zamawiający dopuści serwetę operacyjną wykonaną z gazy 20-nitkowej, 4-warstwową w rozmiarze 50 x 60 cm (rozmiar po procesie prania wstępnego zwiększającego chłonność serwety)?

Odpowiedź 51:

Zamawiający dopuszcza zaoferowanie serwety operacyjnej o wskazanej w pytaniu charakterystyce, pod warunkiem zachowania pozostałych parametrów określonych w SWZ. W przypadku zaoferowania asortymentu dopuszczonego niniejszym wyjaśnieniem - modyfikacją należy w formularzu cenowym nanieść stosownie skorygowane zapisy tak, by nie było wątpliwości, co zaoferowano w danej pozycji.

Pytanie 52:

Pakiet 35 poz. 4

Czy Zamawiający dopuści dren silikonowy do jamy otrzewnej CH 27, długość 50 cm, 5 otworów bocznych?

Odpowiedź 52:

Zamawiający dopuszcza rozwiązanie, pod warunkiem zachowania pozostałych parametrów określonych w SWZ. W przypadku zaoferowania asortymentu dopuszczonego niniejszym wyjaśnieniem - modyfikacją należy w formularzu cenowym nanieść stosownie skorygowane zapisy tak, by nie było wątpliwości, co zaoferowano w danej pozycji.

Pytanie 53:

Pakiet 35 poz. 4

Czy Zamawiający dopuści zestaw do odsysania z końcówką Yankauer 25Ch i długością drenu 200 cm?

Odpowiedź 53:

Zamawiający dopuszcza zaproponowane rozwiązanie pod warunkiem zachowania pozostałych parametrów określonych w SWZ. W przypadku zaoferowania asortymentu dopuszczonego niniejszym wyjaśnieniem - modyfikacją należy w formularzu cenowym nanieść stosownie skorygowane zapisy tak, by nie było wątpliwości, co zaoferowano w danej pozycji.

Pytanie 54:

Pakiet 35 poz. 4

Czy Zamawiający dopuści kubek na NaCl z uchwytem o pojemności 1200 ml?

Odpowiedź 54:

Zamawiający dopuszcza zaoferowanie kubka o wskazanej w pytaniu pojemności, pod warunkiem zachowania pozostałych parametrów określonych w SWZ. W przypadku zaoferowania asortymentu dopuszczonego niniejszym wyjaśnieniem - modyfikacją należy w formularzu cenowym nanieść stosownie skorygowane zapisy tak, by nie było wątpliwości, co zaoferowano w danej pozycji.

Pytanie 55:

Pakiet 35 poz. 5



**SAMODZIELNY PUBLICZNY
ZESPÓŁ OPIEKI ZDROWOTNEJ W MYSZKOWIE**

42-300 Myszków ul. Aleja Wolności 29

Dyrekcja: tel. / fax. (034) 313-73-29

Centrala: 34 313 88 80, 315-82-00

REGON: 000306377, NIP: 577-17-44-296

Czy Zamawiający dopuści zaoferowanie zestawu zawierającego serwetę na stolik Mayo w kształcie worka, wykonaną z folii polietylenowej posiadającą obszar wzmocniony wykonany z włókny polipropylenowej? Gramatura materiału w obszarze wzmocnionym 85 g/m², wielkość wzmocnienia 75 cm x 90 cm.

Odpowiedź 55:

Zamawiający dopuszcza zaoferowane rozwiązanie o wskazanej w pytaniu charakterystyce, pod warunkiem zachowania pozostałych parametrów określonych w SWZ. W przypadku zaoferowania asortymentu dopuszczonego niniejszym wyjaśnieniem - modyfikacją należy w formularzu cenowym nanieść stosownie skorygowane zapisy tak, by nie było wątpliwości, co zaoferowano w danej pozycji.

Pytanie 56:

Pakiet 35 poz. 5

Czy Zamawiający dopuści osłony na kończyny wykonane z laminatu 2-warstwowego o gramaturze 57,4 g/m²?

Odpowiedź 56:

Zamawiający dopuszcza zaoferowanie osłony na kończynę o wskazanej w pytaniu charakterystyce, pod warunkiem zachowania pozostałych parametrów określonych w SWZ z uwzględnieniem udzielonych w niniejszym piśmie odpowiedzi. W przypadku zaoferowania asortymentu dopuszczonego niniejszym wyjaśnieniem - modyfikacją należy w formularzu cenowym nanieść stosownie skorygowane zapisy tak, by nie było wątpliwości, co zaoferowano w danej pozycji.

Pytanie 57:

Pakiet 35 poz. 5

Czy Zamawiający dopuści zaoferowanie zestawu zawierającego tufpery wykonane z gazy o wykroju w rozmiarze 29 x 35 cm?

Odpowiedź 57:

Zamawiający dopuszcza zaoferowane rozwiązanie o wskazanej w pytaniu charakterystyce, pod warunkiem zachowania pozostałych parametrów określonych w SWZ. W przypadku zaoferowania asortymentu dopuszczonego niniejszym wyjaśnieniem - modyfikacją należy w formularzu cenowym nanieść stosownie skorygowane zapisy tak, by nie było wątpliwości, co zaoferowano w danej pozycji.

Pytanie 58:

Pakiet 35 poz. 5

Czy Zamawiający dopuści serwetę operacyjną wykonaną z gazy 20-nitkowej, 4-warstwową w rozmiarze 50 x 60 cm (rozmiar po procesie prania wstępnego zwiększającego chłonność serwety)?

Odpowiedź 58:

Zamawiający dopuszcza zaoferowanie serwety operacyjnej o wskazanej w pytaniu charakterystyce, pod warunkiem zachowania pozostałych parametrów określonych w SWZ. W przypadku zaoferowania asortymentu dopuszczonego niniejszym wyjaśnieniem - modyfikacją należy w formularzu cenowym nanieść stosownie skorygowane zapisy tak, by nie było wątpliwości, co zaoferowano w danej pozycji.

Pytanie 59:

Pakiet 35 poz. 5

Czy Zamawiający dopuści kubek na NaCl z uchwytem o pojemności 1200ml?

Odpowiedź 59:

Zamawiający dopuszcza zaoferowanie kubka o wskazanej w pytaniu pojemności, pod warunkiem zachowania pozostałych parametrów określonych w SWZ. W przypadku zaoferowania asortymentu dopuszczonego niniejszym wyjaśnieniem - modyfikacją należy w formularzu cenowym nanieść stosownie skorygowane zapisy tak, by nie było wątpliwości, co zaoferowano w danej pozycji.

Pytanie 60:

Pakiet 35 poz. 5

Czy Zamawiający dopuści butelkę Redona o pojemności 200ml?



**SAMODZIELNY PUBLICZNY
ZESPÓŁ OPIEKI ZDROWOTNEJ W MYSZKOWIE**

42-300 Myszków ul. Aleja Wolności 29

Dyrekcja: tel. / fax. (034) 313-73-29

Centrala: 34 313 88 80, 315-82-00

REGON: 000306377, NIP: 577-17-44-296

Odpowiedź 60:

Zamawiający dopuszcza zaofertowane rozwiązanie o wskazanej w pytaniu charakterystyce, pod warunkiem zachowania pozostałych parametrów określonych w SWZ. W przypadku zaofertowania asortymentu dopuszczonego niniejszym wyjaśnieniem - modyfikacją należy w formularzu cenowym nanieść stosownie skorygowane zapisy tak, by nie było wątpliwości, co zaofertowano w danej pozycji.

Pytanie 61:

Pakiet 35 -poz.1-5

Czy Zamawiający dopuści opakowania dodatkowo wyposażone w cztery odcinki samoprzylepnej etykiety umożliwiające wklejenie do dokumentacji szpitalnej. Etykieta musi zawierać informacje dotyczące LOT lub serii, indeksu identyfikacji i datę ważności sterylizacji.

Odpowiedź 61:

Zamawiający dopuszcza zaproponowane rozwiązanie. W przypadku zaofertowania asortymentu dopuszczonego niniejszym wyjaśnieniem - modyfikacją należy w formularzu cenowym nanieść stosownie skorygowane zapisy tak, by nie było wątpliwości, co zaofertowano w danej pozycji.

Pytanie 62:

Pakiet nr 16 poz. 3

Czy Zamawiający wyrazi zgodę na zaofertowanie rękawic o grubości na palcu 0,19 mm, z prostym mankietem z technologią Surefit (eliminacja zwijania mankieta)?

Odpowiedź 62:

Zamawiający nie stawia dodatkowych wymagań poza określonymi w SWZ – dopuszcza zaproponowane rozwiązanie. W przypadku zaofertowania asortymentu dopuszczonego niniejszym wyjaśnieniem - modyfikacją należy w formularzu cenowym nanieść stosownie skorygowane zapisy tak, by nie było wątpliwości, co zaofertowano w danej pozycji.

Pytanie 63:

Pakiet nr 15 Rękawiczki chirurgiczne

Prosimy Zamawiającego o doprecyzowanie, czy rękawice mają być sterylizowane radiacyjnie. Pragniemy nadmienić, że sterylizacja tlenkiem etylenu wiąże się z ryzykiem ekspozycji użytkowników na ww. substancję chemiczną o działaniu toksycznym i drażniącym w przeciwieństwie do produktu sterylizowanego promieniami gamma, gdzie możliwe jest hermetyczne zamknięcie produktu.

Odpowiedź 63:

Zamawiający nie stawia dodatkowych wymagań poza określonymi w SWZ – dopuszcza zaproponowane rozwiązanie. W przypadku zaofertowania asortymentu dopuszczonego niniejszym wyjaśnieniem - modyfikacją należy w formularzu cenowym nanieść stosownie skorygowane zapisy tak, by nie było wątpliwości, co zaofertowano w danej pozycji.

Pytanie 64:

Pakiet nr 16 Rękawiczki chirurgiczne

Prosimy Zamawiającego o doprecyzowanie, czy rękawice mają być sterylizowane radiacyjnie. Pragniemy nadmienić, że sterylizacja tlenkiem etylenu wiąże się z ryzykiem ekspozycji użytkowników na ww. substancję chemiczną o działaniu toksycznym i drażniącym w przeciwieństwie do produktu sterylizowanego promieniami gamma, gdzie możliwe jest hermetyczne zamknięcie produktu.

Odpowiedź 64:

Zamawiający nie stawia dodatkowych wymagań poza określonymi w SWZ – dopuszcza zaproponowane rozwiązanie. W przypadku zaofertowania asortymentu dopuszczonego niniejszym wyjaśnieniem - modyfikacją należy w formularzu cenowym nanieść stosownie skorygowane zapisy tak, by nie było wątpliwości, co zaofertowano w danej pozycji.

Pytanie 65:



**SAMODZIELNY PUBLICZNY
ZESPÓŁ OPIEKI ZDROWOTNEJ W MYSZKOWIE**

42-300 Myszków ul. Aleja Wolności 29

Dyrekcja: tel. / fax. (034) 313-73-29

Centrala: 34 313 88 80, 315-82-00

REGON: 000306377, NIP: 577-17-44-296

Pakiet nr 16 Rękawiczki chirurgiczne pozycja 3

Prosimy o dopuszczenie rękawic o długości min. 295 mm i pozostałych parametrach zgodnych z SWZ.

Odpowiedź 65:

Zamawiający nie dopuszcza zaproponowanego rozwiązania.

Pytanie 66:

Pakiet nr 39 Rękawice nitylowe

Prosimy o dopuszczenie rękawic o grubości pojedynczej ścianki palca 0,07-0,13mm, dłoni 0,05-0,11mm i pozostałych parametrach niezmiennych.

Odpowiedź 66:

Zamawiający nie dopuszcza zaproponowanego rozwiązania.

Pytanie 67:

Czy Zamawiający wyrazi zgodę na skrócenie terminu płatności do 30 dni? Dotyczy pakietu 19, poz. 16, 17, 18, 19, 39, 40, 41, 46, 47. Prosimy o wydzielenie pozycji 16, 17, 18, 19, 39, 40, 41, 46, 47 celem złożenia konkurencyjnej oferty.

Odpowiedź 67:

Zamawiający nie wyraża zgody na zaproponowane zmiany.

Pytanie 68:

Dotyczy pakietu 19, poz. 16.

Prosimy o dopuszczenie - Jednorazowy zestaw anestetyczny dla dorosłych o średnicy rur i złączy 22 mm, jednorazowy, mikrobiologicznie czysty, wyprodukowany z wysokiej jakości materiału: PP, TPE, CR, PE, bez lateksu. Zestaw zawiera: ramię wdechowe i wydechowe o stałej długości 180 cm zakończone od strony pacjenta rozłącznym trójnikiem Y oraz łącznikiem kątowym z portem Luer Lock, zabezpieczonym zintegrowanym koreczkiem, złącza usztywnione; ramię do worka o stałej długości 150 cm, worek oddechowy bezlateksowy o pojemności 2l wraz z łącznikiem do worka. Worek w okolicy szyjki wewnątrz zaopatrzony w koszyczek zapobiegający sklejanii się jego powierzchni, a na zewnątrz w silikonowy uchwyt.

Odpowiedź 68:

Zamawiający nie stawia dodatkowych wymagań poza określonymi w SWZ – dopuszcza zaproponowane rozwiązanie. W przypadku zaoferowania asortymentu dopuszczonego niniejszym wyjaśnieniem - modyfikacją należy w formularzu cenowym nanieść stosownie skorygowane zapisy tak, by nie było wątpliwości, co zaoferowano w danej pozycji.

Pytanie 69:

Dotyczy pakietu 19, poz. 46.

Prosimy o dopuszczenie - Karbowane, wewnętrznie gładkie, mikrobiologicznie czyste przedłużacze lekkie i elastyczne, o dł. 15 cm, zaopatrzone w podwójnie obrotowy łącznik kątowy z portami przystosowanym do odsysania oraz do bronchofiberoskopii. Podwójny kapturek zabezpieczający porty utrzymuje PEEP podczas odsysania lub bronchoskopii. Końcówka od strony pacjenta zaopatrzona w czerwony kapturek utrzymujący element zamknięty, aż do momentu podłączenia go do pacjenta. Złącze 22F/15M po stronie urządzenia, po stronie pacjenta złącze standardowe dla bezpiecznego podłączenia innych akcesoriów. Wykonane bez zastosowania PVC w komponentach, pozbawione DEHP. Opakowanie folia – papier.

Odpowiedź 69:

Zamawiający nie dopuszcza zaproponowanego rozwiązania w pozycji 46.

Pytanie 70:

Dotyczy pakietu 19, poz. 47.

Prosimy o dopuszczenie - Karbowane, wewnętrznie gładkie, mikrobiologicznie czyste przedłużacze lekkie i elastyczne, o dł. 15 cm, Złącze 22F/15M po stronie urządzenia, po stronie pacjenta złącze standardowe dla



**SAMODZIELNY PUBLICZNY
ZESPÓŁ OPIEKI ZDROWOTNEJ W MYSZKOWIE**

42-300 Myszków ul. Aleja Wolności 29

Dyrekcja: tel. / fax. (034) 313-73-29

Centrala: 34 313 88 80, 315-82-00

REGON: 000306377, NIP: 577-17-44-296

bezpiecznego podłączenia innych akcesoriów. Wykonane bez zastosowania PVC w komponentach, pozbawione DEHP. Opakowanie folia – papier.

Odpowiedź 70:

Zamawiający nie dopuszcza zaproponowanego rozwiązania w poz. 47.

Pytanie 71:

Pakiet 1, poz. 1 - Czy Zamawiający dopuści wycenę za op. a'50szt. z odpowiednim przeliczeniem ilości?

Odpowiedź 71:

Zamawiający nie stawia dodatkowych wymagań, dopuszcza zaproponowane rozwiązanie. W przypadku zaferowania asortymentu dopuszczonego niniejszym wyjaśnieniem - modyfikacją należy w formularzu cenowym nanieść stosownie skorygowane zapisy (zmiana w kolumnie „Ilość sztuk” na „Ilość opakowań”) tak, by nie było wątpliwości, co zaferowano w danej pozycji.

Pytanie 72:

Pakiet 1, poz. 1 - Czy Zamawiający dopuści strzykawki 20/22ml?

Odpowiedź 72:

Zamawiający nie dopuszcza zaproponowanego rozwiązania.

Pytanie 73:

Pakiet 1, poz. 2 - Czy Zamawiający dopuści strzykawki 10/11ml?

Odpowiedź 73:

Zamawiający nie dopuszcza zaproponowanego rozwiązania.

Pytanie 74:

Pakiet 1, poz. 3 - Czy Zamawiający dopuści strzykawki 5/5,5ml?

Odpowiedź 74:

Zamawiający nie dopuszcza zaproponowanego rozwiązania.

Pytanie 75:

Pakiet 1, poz. 4 - Czy Zamawiający dopuści strzykawki 2/2,2ml?

Odpowiedź 75:

Zamawiający nie dopuszcza zaproponowanego rozwiązania.

Pytanie 76:

Pakiet 1, poz. 2-5, 8-9 - Czy Zamawiający dopuści wycenę za op. a'100szt. z odpowiednim przeliczeniem ilości?

Odpowiedź 76:

Zamawiający nie stawia dodatkowych wymagań, dopuszcza zaproponowane rozwiązanie. W przypadku zaferowania asortymentu dopuszczonego niniejszym wyjaśnieniem - modyfikacją należy w formularzu cenowym nanieść stosownie skorygowane zapisy (zmiana w kolumnie „Ilość sztuk” na „Ilość opakowań”) tak, by nie było wątpliwości, co zaferowano w danej pozycji.

Pytanie 77:

Pakiet 1, poz. 6, 7 - Czy Zamawiający dopuści strzykawki z pojedynczą skalą pionową?

Odpowiedź 77:

Zamawiający nie dopuszcza strzykawek z pojedynczą skalą pionową.

Pytanie 78:

Pakiet 1, poz. 6, 7 - Czy Zamawiający dopuści strzykawki wykonane z polipropylenu?



**SAMODZIELNY PUBLICZNY
ZESPÓŁ OPIEKI ZDROWOTNEJ W MYSZKOWIE**

42-300 Myszków ul. Aleja Wolności 29

Dyrekcja: tel. / fax. (034) 313-73-29

Centrala: 34 313 88 80, 315-82-00

REGON: 000306377, NIP: 577-17-44-296

Odpowiedź 78:

Zamawiający nie dopuszcza strzykawek wykonanych z polipropylenu.

Pytanie 79:

Pakiet 1, poz. 6-7, 10 - Czy Zamawiający dopuści wycenę za op. a'25szt. z odpowiednim przeliczeniem ilości?

Odpowiedź 79:

Zamawiający nie stawia dodatkowych wymagań, dopuszcza zaproponowane rozwiązanie. W przypadku zaoferowania asortymentu dopuszczonego niniejszym wyjaśnieniem - modyfikacją należy w formularzu cenowym nanieść stosownie skorygowane zapisy (zmiana w kolumnie „Ilość sztuk” na „Ilość opakowań”) tak, by nie było wątpliwości, co zaoferowano w danej pozycji.

Pytanie 80:

Pakiet 1, poz. 8-9 - Czy Zamawiający dopuści strzykawki do TBC 1ml z odłączaną igłą 0,45x13mm?

Odpowiedź 80:

Zamawiający w pakiecie 1 pozycji 8 dopuszcza strzykawkę do TBC 1ml z odłączaną igłą 0,45x13mm, natomiast w pakiecie 1 pozycji 9 nie dopuszcza strzykawki do TBC 1ml z odłączaną igłą 0,45x13mm.

Pytanie 81:

Pakiet 1, poz. 11 - Czy Zamawiający dopuści strzykawki z nazwą producenta na opakowaniu jednostkowym? Pozostałe parametry zgodne z SWZ.

Odpowiedź 81:

Zamawiający nie stawia dodatkowych wymagań, dopuszcza zaproponowane rozwiązanie. W przypadku zaoferowania asortymentu dopuszczonego niniejszym wyjaśnieniem - modyfikacją należy w formularzu cenowym nanieść stosownie skorygowane zapisy tak, by nie było wątpliwości, co zaoferowano w danej pozycji.

Pytanie 82:

Pakiet 1, poz. 12-25- Czy Zamawiający dopuści wycenę za op. a'100szt. z odpowiednim przeliczeniem ilości?

Odpowiedź 82:

Zamawiający nie stawia dodatkowych wymagań, dopuszcza zaproponowane rozwiązanie. W przypadku zaoferowania asortymentu dopuszczonego niniejszym wyjaśnieniem - modyfikacją należy w formularzu cenowym nanieść stosownie skorygowane zapisy (zmiana w kolumnie „Ilość sztuk” na „Ilość opakowań”) tak, by nie było wątpliwości, co zaoferowano w danej pozycji.

Pytanie 83:

Pakiet 1, poz. 26-27 - Czy Zamawiający dopuści przyrządy z nazwą producenta umieszczoną na zaciskaczu rolkowym?

Odpowiedź 83:

Zamawiający nie stawia dodatkowych wymagań, dopuszcza zaproponowane rozwiązanie.

Pytanie 84:

Pakiet 1, poz. 27 - Czy Zamawiający dopuści przyrząd do przetaczania płynów infuzyjnych, w całości wolny od ftalanów oraz lateksu, z komorą kroplową wykonaną z medycznego PCV?

Odpowiedź 84:

Zamawiający nie dopuszcza zaproponowanego rozwiązania.

Pytanie 85:



**SAMODZIELNY PUBLICZNY
ZESPÓŁ OPIEKI ZDROWOTNEJ W MYSZKOWIE**

42-300 Myszków ul. Aleja Wolności 29

Dyrekcja: tel. / fax. (034) 313-73-29

Centrala: 34 313 88 80, 315-82-00

REGON: 000306377, NIP: 577-17-44-296

Pakiet 1, poz. 26-27 - Czy Zamawiający oczekuje przyrządu z zaciskiem rolkowym wyposażonym w pochewkę na igłę biorczą, która umożliwia prawidłowe zabezpieczenie kolca biorczego po wyciągnięciu z opakowania z płynem, chroniąc personel przed ryzykiem zakażenia?

Odpowiedź 85:

Zamawiający nie stawia dodatkowych wymagań, dopuszcza zaproponowane rozwiązanie.

Pytanie 86:

Pakiet 1, poz. 26-27 - Czy Zamawiający oczekuje przyrządu wyposażonego w zacisk rolkowy z uchwytem, umożliwiającym bezpieczne podwieszenie drenu, bez zamknięcia jego światła, zapobiegając kontaminacji łącznika Luer Lock przyrządu, minimalizując ryzyko wprowadzenia zakażenia u pacjenta.

Odpowiedź 86:

Zamawiający nie stawia dodatkowych wymagań, dopuszcza zaproponowane rozwiązanie. W przypadku zaferowania asortymentu dopuszczonego niniejszym wyjaśnieniem - modyfikacją należy w formularzu cenowym nanieść stosownie skorygowane zapisy tak, by nie było wątpliwości, co zaferowano w danej pozycji.

Pytanie 87:

Pakiet 1, poz. 27 - Czy Zamawiający oczekuje przyrządu do infuzji z komorą kroplową zaopatrzoną w dodatkowe skrzydełka dociskowe ułatwiające wkłucie w pojemniki z płynami?

Odpowiedź 87:

Zamawiający nie stawia dodatkowych wymagań, dopuszcza zaproponowane rozwiązanie. W przypadku zaferowania asortymentu dopuszczonego niniejszym wyjaśnieniem - modyfikacją należy w formularzu cenowym nanieść stosownie skorygowane zapisy tak, by nie było wątpliwości, co zaferowano w danej pozycji.

Pytanie 88:

Pakiet 1, poz. 27 - Czy Zamawiający oczekuje przyrządu wyposażonego na końcu drenu w koreczek typu PrimeStop / Air Pass z hydrofobową membraną, który umożliwi wypełnienie drenu bez przypadkowego zanieczyszczenia oraz zabezpiecza przed wyciekaniem płynu?

Odpowiedź 88:

Zamawiający nie stawia dodatkowych wymagań, dopuszcza zaproponowane rozwiązanie. W przypadku zaferowania asortymentu dopuszczonego niniejszym wyjaśnieniem - modyfikacją należy w formularzu cenowym nanieść stosownie skorygowane zapisy tak, by nie było wątpliwości, co zaferowano w danej pozycji.

Pytanie 89:

Pakiet 1 poz. 28 - Czy Zamawiający dopuści kraniki tylko w kolorze niebieskim?

Odpowiedź 89:

Zamawiający wyjaśnia, iż oczekuje zaferowania kraników w kolorze niebieskim lub czerwonym lub białym, pozostawiając Wykonawcy decyzję o zaferowaniu kraników w wybranym przez niego kolorze.

Pytanie 90:

Pakiet 1, poz. 28 - Czy Zamawiający dopuści wycenę za op. a'50szt. z odpowiednim przeliczeniem ilości?

Odpowiedź 90:

Zamawiający nie stawia dodatkowych wymagań, dopuszcza zaproponowane rozwiązanie. W przypadku zaferowania asortymentu dopuszczonego niniejszym wyjaśnieniem - modyfikacją należy w formularzu cenowym nanieść stosownie skorygowane zapisy (zmiana w kolumnie „Ilość sztuk” na „Ilość opakowań”) tak, by nie było wątpliwości, co zaferowano w danej pozycji.

Pytanie 91:



**SAMODZIELNY PUBLICZNY
ZESPÓŁ OPIEKI ZDROWOTNEJ W MYSZKOWIE**

42-300 Myszków ul. Aleja Wolności 29

Dyrekcja: tel. / fax. (034) 313-73-29

Centrala: 34 313 88 80, 315-82-00

REGON: 000306377, NIP: 577-17-44-296

Pakiet 5 poz. 27 - Czy Zamawiający dopuści podanie ceny za opakowanie handlowe a'50szt z przeliczeniem podanych ilości?

Odpowiedź 91:

Zamawiający nie stawia dodatkowych wymagań, dopuszcza zaproponowane rozwiązanie. W przypadku zaferowania asortymentu dopuszczonego niniejszym wyjaśnieniem - modyfikacją należy w formularzu cenowym nanieść stosownie skorygowane zapisy (zmiana w kolumnie „Ilość sztuk” na „Ilość opakowań”) tak, by nie było wątpliwości, co zaferowano w danej pozycji.

Pytanie 92:

Pakiet 5, poz. 30 - Czy Zamawiający dopuści worek skalowany co 20ml do pojemności 100ml, następnie co 100ml?

Odpowiedź 92:

Zamawiający dopuszcza zaferowanie worka o wskazanej w pytaniu charakterystyce, pod warunkiem zachowania pozostałych parametrów określonych w SWZ. W przypadku zaferowania asortymentu dopuszczonego niniejszym wyjaśnieniem - modyfikacją należy w formularzu cenowym nanieść stosownie skorygowane zapisy tak, by nie było wątpliwości, co zaferowano w danej pozycji.

Pytanie 93:

Pakiet 6, poz. 1-7 - Czy Zamawiający dopuści cewniki z dwoma otworami naprzemianległymi?

Odpowiedź 93:

Zamawiający dopuszcza zaferowanie cewników o wskazanej w pytaniu charakterystyce, pod warunkiem zachowania pozostałych parametrów określonych w SWZ. W przypadku zaferowania asortymentu dopuszczonego niniejszym wyjaśnieniem - modyfikacją należy w formularzu cenowym nanieść stosownie skorygowane zapisy tak, by nie było wątpliwości, co zaferowano w danej pozycji.

Pytanie 94:

Pakiet 6, poz. 8 - Czy Zamawiający dopuści cewniki pakowane w opakowania podwójne - wew. folia, zew. papier/folia?

Odpowiedź 94:

Zamawiający nie dopuszcza zaproponowanego rozwiązania.

Pytanie 95:

Pakiet 8, poz. 1 - Czy Zamawiający dopuści wycenę za opak. a'10 szt. z odpowiednim przeliczeniem ilości?

Odpowiedź 95:

Zamawiający nie stawia dodatkowych wymagań, dopuszcza zaproponowane rozwiązanie. W przypadku zaferowania asortymentu dopuszczonego niniejszym wyjaśnieniem - modyfikacją należy w formularzu cenowym nanieść stosownie skorygowane zapisy (zmiana w kolumnie „Ilość sztuk” na „Ilość opakowań”) tak, by nie było wątpliwości, co zaferowano w danej pozycji.

Pytanie 96:

Pakiet 8, poz. 3-4 - Czy Zamawiający dopuści wycenę za opak. a'100 szt. z odpowiednim przeliczeniem ilości?

Odpowiedź 96:

Zamawiający nie stawia dodatkowych wymagań, dopuszcza zaproponowane rozwiązanie. W przypadku zaferowania asortymentu dopuszczonego niniejszym wyjaśnieniem - modyfikacją należy w formularzu cenowym nanieść stosownie skorygowane zapisy (zmiana w kolumnie „Ilość sztuk” na „Ilość opakowań”) tak, by nie było wątpliwości, co zaferowano w danej pozycji.

Pytanie 97:

Pakiet 8, poz. 14- Czy Zamawiający dopuści worek na wymiociny o następującym opisie:



**SAMODZIELNY PUBLICZNY
ZESPÓŁ OPIEKI ZDROWOTNEJ W MYSZKOWIE**

42-300 Myszków ul. Aleja Wolności 29

Dyrekcja: tel. / fax. (034) 313-73-29

Centrala: 34 313 88 80, 315-82-00

REGON: 000306377, NIP: 577-17-44-296

- wykonany z wytrzymałej, przezroczystej folii LDPE w kolorze niebieskim, umożliwiającej obserwację wydzieliny
- szeroki wlot worka zabezpieczony polipropylenowym kołnierzem
- obręcz kołnierza w kształcie koła zapewnia pewny chwyt, ułatwia manewrowanie workiem zmniejszając ryzyko zanieczyszczenia treścią
- kołnierz wyposażony w specjalne nacięcie umożliwiające zamknięcie worka i higieniczną utylizację treści wymiotnej - „skręć i zaczep”
- pojemność całkowita worka: 2000 ml
- dokładna skala pomiarowa (od 10 ml do 100 ml co 10 ml (liczbowo co 20 ml) i od 100 do 2000 ml co 100 ml) umieszczona na worku, pozwala na dokładne oszacowanie objętości płynu
- kierunek odczytu skali dla małych objętości oznaczony grottem
- nazwa wyrobu, nazwa producenta oraz obrazkowa instrukcja użycia nadrukowane bezpośrednio na worku
- nie zawiera lateksu oraz ftalanów
- jednorazowego użytku
- niesterylny
- okres trwałości: 5 lat

Odpowiedź 97:

Zamawiający nie stawia dodatkowych wymagań, dopuszcza zaproponowane rozwiązanie. W przypadku zaferowania asortymentu dopuszczonego niniejszym wyjaśnieniem - modyfikacją należy w formularzu cenowym nanieść stosownie skorygowane zapisy tak, by nie było wątpliwości, co zaferowano w danej pozycji.

Pytanie 98:

Pakiet 8, poz. 14 - Czy Zamawiający dopuści wycenę za opak. a'20 szt. z odpowiednim przeliczeniem ilości?

Odpowiedź 98

Zamawiający nie stawia dodatkowych wymagań, dopuszcza zaproponowane rozwiązanie. W przypadku zaferowania asortymentu dopuszczonego niniejszym wyjaśnieniem - modyfikacją należy w formularzu cenowym nanieść stosownie skorygowane zapisy (zmiana w kolumnie „Ilość sztuk” na „Ilość opakowań”) tak, by nie było wątpliwości, co zaferowano w danej pozycji.

Pytanie 99:

Pakiet 8, poz. 15 - Czy Zamawiający dopuści wycenę za opak. a'10 szt. z odpowiednim przeliczeniem ilości?

Odpowiedź 99:

Zamawiający nie stawia dodatkowych wymagań, dopuszcza zaproponowane rozwiązanie. W przypadku zaferowania asortymentu dopuszczonego niniejszym wyjaśnieniem - modyfikacją należy w formularzu cenowym nanieść stosownie skorygowane zapisy (zmiana w kolumnie „Ilość sztuk” na „Ilość opakowań”) tak, by nie było wątpliwości, co zaferowano w danej pozycji.

Pytanie 100:

Pakiet 8 poz. 16 - Czy Zamawiający dopuści podanie ceny za opakowanie handlowe a'100szt z przeliczeniem podanych ilości?

Odpowiedź 100:

Zamawiający nie stawia dodatkowych wymagań, dopuszcza zaproponowane rozwiązanie. W przypadku zaferowania asortymentu dopuszczonego niniejszym wyjaśnieniem - modyfikacją należy w formularzu cenowym nanieść stosownie skorygowane zapisy (zmiana w kolumnie „Ilość sztuk” na „Ilość opakowań”) tak, by nie było wątpliwości, co zaferowano w danej pozycji.

Pytanie 101:

Pakiet 8 poz. 17 - Czy Zamawiający dopuści podanie ceny za opakowanie handlowe a'50szt z przeliczeniem podanych ilości? Każdy aplikator jest pakowany pojedynczo w opakowanie foliowe.



**SAMODZIELNY PUBLICZNY
ZESPÓŁ OPIEKI ZDROWOTNEJ W MYSZKOWIE**

42-300 Myszków ul. Aleja Wolności 29

Dyrekcja: tel. / fax. (034) 313-73-29

Centrala: 34 313 88 80, 315-82-00

REGON: 000306377, NIP: 577-17-44-296

Odpowiedź 101:

Zamawiający nie stawia dodatkowych wymagań, dopuszcza zaproponowane rozwiązanie. W przypadku zaferowania asortymentu dopuszczonego niniejszym wyjaśnieniem - modyfikacją należy w formularzu cenowym nanieść stosownie skorygowane zapisy (zmiana w kolumnie „Ilość sztuk” na „Ilość opakowań”) tak, by nie było wątpliwości, co zaferowano w danej pozycji.

Pytanie 102:

Pakiet 10, poz. 1-2, 7, 18, 30 - Czy Zamawiający dopuści wycenę za op. a'100szt. z odpowiednim przeliczeniem ilości?

Odpowiedź 102:

Zamawiający nie stawia dodatkowych wymagań, dopuszcza zaproponowane rozwiązanie. W przypadku zaferowania asortymentu dopuszczonego niniejszym wyjaśnieniem - modyfikacją należy w formularzu cenowym nanieść stosownie skorygowane zapisy (zmiana w kolumnie „Ilość sztuk” na „Ilość opakowań”) tak, by nie było wątpliwości, co zaferowano w danej pozycji.

Pytanie 103:

Pakiet 10, poz. 3, 21 - Czy Zamawiający dopuści wycenę za op. a'50szt. z odpowiednim przeliczeniem ilości?

Odpowiedź 103:

Zamawiający nie stawia dodatkowych wymagań, dopuszcza zaproponowane rozwiązanie. W przypadku zaferowania asortymentu dopuszczonego niniejszym wyjaśnieniem - modyfikacją należy w formularzu cenowym nanieść stosownie skorygowane zapisy (zmiana w kolumnie „Ilość sztuk” na „Ilość opakowań”) tak, by nie było wątpliwości, co zaferowano w danej pozycji.

Pytanie 104:

Pakiet 10, poz. 5 - Czy Zamawiający dopuści termometry z wynikiem pomiaru w czasie 10 sekund?

Odpowiedź 104:

Zaproponowane rozwiązanie spełnia wymagania Zamawiającego.

Pytanie 105:

Pakiet 10, poz. 6 - Czy Zamawiający dopuści wycenę za op. a'90szt. z odpowiednim przeliczeniem ilości i zaokrągleniem w górę do pełnych opakowań?

Odpowiedź 105:

Zamawiający nie stawia dodatkowych wymagań, dopuszcza zaproponowane rozwiązanie. W przypadku zaferowania asortymentu dopuszczonego niniejszym wyjaśnieniem - modyfikacją należy w formularzu cenowym nanieść stosownie skorygowane zapisy (zmiana w kolumnie „Ilość sztuk” na „Ilość opakowań”) tak, by nie było wątpliwości, co zaferowano w danej pozycji.

Pytanie 106:

Pakiet 10, poz. 11 - Czy Zamawiający dopuści wycenę za op. a'20szt. z odpowiednim przeliczeniem ilości?

Odpowiedź 106:

Zamawiający nie stawia dodatkowych wymagań, dopuszcza zaproponowane rozwiązanie. W przypadku zaferowania asortymentu dopuszczonego niniejszym wyjaśnieniem - modyfikacją należy w formularzu cenowym nanieść stosownie skorygowane zapisy (zmiana w kolumnie „Ilość sztuk” na „Ilość opakowań”) tak, by nie było wątpliwości, co zaferowano w danej pozycji.

Pytanie 107:

Pakiet 10, poz. 17 - Czy Zamawiający dopuści wycenę za op. a'144szt. z odpowiednim przeliczeniem zamawianej ilości?

Odpowiedź 107:



**SAMODZIELNY PUBLICZNY
ZESPÓŁ OPIEKI ZDROWOTNEJ W MYSZKOWIE**

42-300 Myszków ul. Aleja Wolności 29

Dyrekcja: tel. / fax. (034) 313-73-29

Centrala: 34 313 88 80, 315-82-00

REGON: 000306377, NIP: 577-17-44-296

Zamawiający nie stawia dodatkowych wymagań, dopuszcza zaproponowane rozwiązanie. W przypadku zaferowania asortymentu dopuszczonego niniejszym wyjaśnieniem - modyfikacją należy w formularzu cenowym nanieść stosownie skorygowane zapisy (zmiana w kolumnie „Ilość sztuk” na „Ilość opakowań”) tak, by nie było wątpliwości, co zaferowano w danej pozycji.

Pytanie 108:

Pakiet 10, poz. 23-24 - Czy Zamawiający dopuści wycenę za op. a'10szt. z odpowiednim przeliczeniem ilości?

Odpowiedź 108:

Zamawiający nie stawia dodatkowych wymagań, dopuszcza zaproponowane rozwiązanie. W przypadku zaferowania asortymentu dopuszczonego niniejszym wyjaśnieniem - modyfikacją należy w formularzu cenowym nanieść stosownie skorygowane zapisy (zmiana w kolumnie „Ilość sztuk” na „Ilość opakowań”) tak, by nie było wątpliwości, co zaferowano w danej pozycji.

Pytanie 109:

Pakiet 10 poz. 28 - Czy Zamawiający dopuści podanie ceny za opakowanie handlowe a'100szt z przeliczeniem podanych ilości? Każdy plaster jest pakowany indywidualnie.

Odpowiedź 109:

Zamawiający nie stawia dodatkowych wymagań, dopuszcza zaproponowane rozwiązanie. W przypadku zaferowania asortymentu dopuszczonego niniejszym wyjaśnieniem - modyfikacją należy w formularzu cenowym nanieść stosownie skorygowane zapisy (zmiana w kolumnie „Ilość sztuk” na „Ilość opakowań”) tak, by nie było wątpliwości, co zaferowano w danej pozycji.

Pytanie 110:

Pakiet 11, poz. 1- Czy Zamawiający dopuści wycenę za op. a'100szt. z odpowiednim przeliczeniem ilości?

Odpowiedź 110:

Zamawiający nie stawia dodatkowych wymagań, dopuszcza zaproponowane rozwiązanie. W przypadku zaferowania asortymentu dopuszczonego niniejszym wyjaśnieniem - modyfikacją należy w formularzu cenowym nanieść stosownie skorygowane zapisy (zmiana w kolumnie „Ilość sztuk” na „Ilość opakowań”) tak, by nie było wątpliwości, co zaferowano w danej pozycji.

Pytanie 111:

Pakiet 11, poz. 2 - Czy Zamawiający dopuści szkiełka z obustronnym matowym polem do opisu oraz szlifowanymi brzegami?

Odpowiedź 111:

Zamawiający nie stawia dodatkowych wymagań, dopuszcza zaproponowane rozwiązanie.

Pytanie 112:

Pakiet 11, poz. 2 - Czy Zamawiający dopuści wycenę za op. a'50szt. z odpowiednim przeliczeniem ilości?

Odpowiedź 112:

Zamawiający nie stawia dodatkowych wymagań, dopuszcza zaproponowane rozwiązanie. W przypadku zaferowania asortymentu dopuszczonego niniejszym wyjaśnieniem - modyfikacją należy w formularzu cenowym nanieść stosownie skorygowane zapisy (zmiana w kolumnie „Ilość sztuk” na „Ilość opakowań”) tak, by nie było wątpliwości, co zaferowano w danej pozycji.

Pytanie 113:

Pakiet 15, poz. 1 -Czy Zamawiający oczekuje wyceny za 23 000 sztuk czy par? Jeżeli sztuk zwracamy się z prośbą o możliwość wyceny za parę z odpowiednim przeliczeniem ilości.

Odpowiedź 113:



**SAMODZIELNY PUBLICZNY
ZESPÓŁ OPIEKI ZDROWOTNEJ W MYSZKOWIE**

42-300 Myszków ul. Aleja Wolności 29

Dyrekcja: tel. / fax. (034) 313-73-29

Centrala: 34 313 88 80, 315-82-00

REGON: 000306377, NIP: 577-17-44-296

Zamawiający precyzuje, iż w Pakiecie 15 oczekuje wyceny za podane ilości par rękawic. W formularzu cenowym omyłkowo wpisano „ilość sztuk”. W związku z powyższym Zamawiający modyfikuje treść formularza cenowego dla pakietu nr 15.

Pytanie 114:

Pakiet 16, poz. 1 - Czy Zamawiający dopuści rękawice z rolowanym, wzmocnionym mankietem bez wzmocnień podłużnych i poprzecznych?

Odpowiedź 114:

Zamawiający nie stawia dodatkowych wymagań poza określonymi w SWZ – dopuszcza zaproponowane rozwiązanie. W przypadku zaferowania asortymentu dopuszczonego niniejszym wyjaśnieniem - modyfikacją należy w formularzu cenowym nanieść stosownie skorygowane zapisy tak, by nie było wątpliwości, co zaferowano w danej pozycji.

Pytanie 115:

Pakiet 16, poz. 2 - Czy Zamawiający dopuści rękawice z poziomem białek lateksowych max 33µg/g?

Odpowiedź 115:

Zamawiający dopuszcza zaferowanie rękawic o podanym poziomie protein i modyfikuje SWZ w tym zakresie. Do złożenia oferty należy wykorzystać zmodyfikowany Załącznik nr 1.1.

Pytanie 116:

Pakiet 16, poz. 2 - Czy Zamawiający dopuści rękawice z poziomem protein poniżej 67 µg/g, grubość na palcu 0,17mm ±0,01 oraz na dłoni 0,14mm ±0,01?

Odpowiedź 116:

Zamawiający nie dopuszcza zaproponowanego rozwiązania.

Pytanie 117:

Pakiet 16, poz. 2 - Czy Zamawiający dopuści rękawice z oznaczeniem prawa/lewa i rozmiaru na opakowaniu jednostkowym?

Odpowiedź 117:

Zamawiający dopuszcza zaproponowane rozwiązanie. W przypadku zaferowania asortymentu dopuszczonego niniejszym wyjaśnieniem - modyfikacją należy w formularzu cenowym nanieść stosownie skorygowane zapisy tak, by nie było wątpliwości, co zaferowano w danej pozycji.

Pytanie 118:

Pakiet 16, poz. 3 - Czy Zamawiający dopuści rękawice o długości min. 280mm, grubość rękawicy na palcu: 0,20±0,02 oraz na dłoni 0,18±0,02mm?

Odpowiedź 118:

Zamawiający nie dopuszcza zaferowania zaproponowanego rozwiązania.

Pytanie 119:

Pakiet 22, poz. 1 - Czy Zamawiający wyrazi zgodę na zaferowanie zestawu z serwetą dolną 180 x 180 cm (z taśmą lepłą) zamiast 170 x 180 cm, oraz z włókninową taśmą samoprzylepną 10 x 50 cm, zamiast 9 x 50 cm? Pozostałe parametry i skład zestawu zgodne z wymaganiami SWZ.

Odpowiedź 119:

Zamawiający dopuszcza zaferowanie zestawu z serwetą dolną o podanej w pytaniu charakterystyce, z zachowaniem pozostałych parametrów podanych w SWZ. W przypadku zaferowania asortymentu dopuszczonego niniejszym wyjaśnieniem - modyfikacją należy w formularzu cenowym nanieść stosownie skorygowane zapisy tak, by nie było wątpliwości, co zaferowano w danej pozycji.

Pytanie 120:



**SAMODZIELNY PUBLICZNY
ZESPÓŁ OPIEKI ZDROWOTNEJ W MYSZKOWIE**

42-300 Myszków ul. Aleja Wolności 29

Dyrekcja: tel. / fax. (034) 313-73-29

Centrala: 34 313 88 80, 315-82-00

REGON: 000306377, NIP: 577-17-44-296

Pakiet 22, poz. 2 - Czy Zamawiający wyrazi zgodę na zaoferowanie zestawu o składzie:

1 x serweta wzmocniona na stół instrumentalny (owinięcie zestawu) o wymiarach 150 cm x 190 cm

1 x serweta samoprzylepna o wymiarach 150 cm x 200 cm, z wycięciem "U" na węższym boku serwety o wymiarach 6 cm x 65 cm, z hydrofobowej włókniny trójwarstwowej typu SMS o gramaturze 50 g/m², w strefie krytycznej wyposażona we wzmocnienie wysokochłonne o gramaturze 80 g/m² i wymiarach 60 x 80 cm, zintegrowane z organizatorami przewodów

1 x taśma samoprzylepna o wymiarach 10 cm x 50 cm

1 x wzmocniona osłona (serweta) na stolik Mayo o wymiarach 80 cm x 140 cm

1 x serweta samoprzylepna o wymiarach 150 cm x 180 cm wykonana z chłonnego i nieprzemakalnego laminatu dwuwarstwowego o gramaturze 56 g/m²

1 x serweta samoprzylepna o wymiarach 75 cm x 90 cm wykonana z chłonnego i nieprzemakalnego laminatu dwuwarstwowego o gramaturze 56 g/m²

4 x ręcznik chłonny z włókniny spunlace o wymiarach 30 cm x 30 cm?

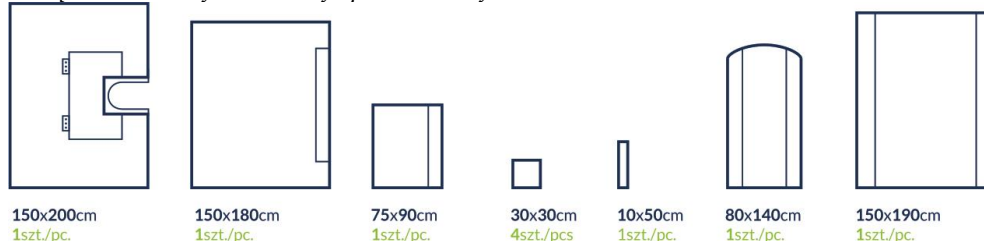

Odpowiedź 120:

Zamawiający nie wyraża zgody na zaoferowanie powyższego zestawu.

Pytanie 121:

Pakiet 22, poz. 3 - Czy Zamawiający wyrazi zgodę na zaoferowanie zestawu z chłonnego i nieprzemakalnego laminatu dwuwarstwowego o gramaturze 60 g/m², o składzie:

1 x serweta główna z samouszczelniającym się otworem o średnicy 7 cm o wymiarach 230 cm x 320 cm, zintegrowana z torbą do przechwytywania płynów o wymiarach 60 cm x 100 cm z otworem samouszczelniającym oraz portem do odsysania treści

1 x elastyczna osłona na kończynę o wymiarach 22 cm x 75 cm

3 x taśma samoprzylepna o wymiarach 10 cm x 50 cm

1 x wzmocniona osłona (serweta) na stolik Mayo o wymiarach 80 cm x 145 cm

4 x ręcznik chłonny o wymiarach 30 cm x 30 cm

1 x serweta wzmocniona o wymiarach 150 cm x 190 cm

1 x serweta wzmocniona na stół instrumentalny (owinięcie zestawu) o wymiarach 150 cm x 190 cm?

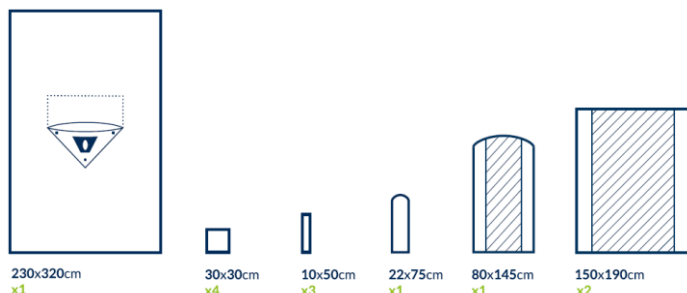

Odpowiedź 121:

Zamawiający wyraża zgodę na zaoferowanie zestawu o podanej w pytaniu charakterystyce, z zachowaniem pozostałych parametrów podanych w SWZ. W przypadku zaoferowania asortymentu dopuszczonego niniejszym wyjaśnieniem - modyfikacją należy w formularzu cenowym nanieść stosownie skorygowane zapisy tak, by nie było wątpliwości, co zaoferowano w danej pozycji.



**SAMODZIELNY PUBLICZNY
ZESPÓŁ OPIEKI ZDROWOTNEJ W MYSZKOWIE**

42-300 Myszków ul. Aleja Wolności 29

Dyrekcja: tel. / fax. (034) 313-73-29

Centrala: 34 313 88 80, 315-82-00

REGON: 000306377, NIP: 577-17-44-296

Pytanie 122:

Pakiet 22, poz. 4 - Czy Zamawiający wyrazi zgodę na zaferowanie zestawu z hydrofobowej włókniny trójwarstwowej typu SMS o gramaturze 50 g/m², w strefie krytycznej wyposażone we wzmocnienie wysokochłonne o gramaturze 80 g/m², zintegrowane z organizatorami przewodów, o składzie:

1 x serweta samoprzylepna 200 cm x 260 cm, z wycięciem "U" o wymiarach 8,5 cm x 85 cm, wzmocnienie o wymiarze 75cm x 100cm

1 x serweta samoprzylepna o wymiarach 170cm x 240cm wzmocnienie o wymiarze 30cm x 80cm

1 x wzmocniona osłona (serweta) na stolik Mayo o wymiarach 80 cm x 140 cm

1 x elastyczna osłona na kończynę o wymiarach 35 cm x 120 cm

2 x taśma samoprzylepna o wymiarach 10 cm x 50 cm

4 x ręcznik chłonny o wymiarach 30 cm x 30 cm

1 x serweta wzmocniona na stół instrumentalny (owinięcie zestawu) o wymiarach 150 cm x 190 cm?

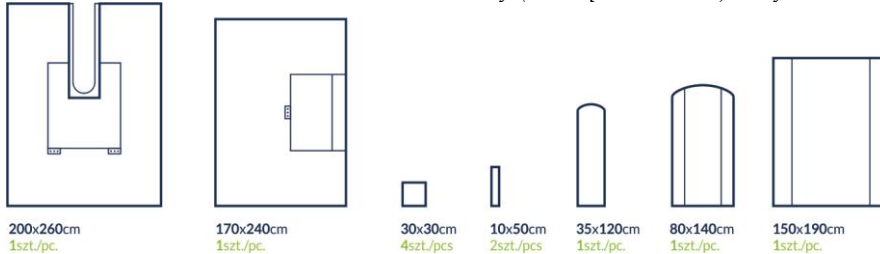

Odpowiedź 122:

Zamawiający wyraża zgodę na zaferowanie zestawu o podanej w pytaniu charakterystyce, z zachowaniem pozostałych parametrów podanych w SWZ. W przypadku zaferowania asortymentu dopuszczonego niniejszym wyjaśnieniem - modyfikacją należy w formularzu cenowym nanieść stosownie skorygowane zapisy tak, by nie było wątpliwości, co zaferowano w danej pozycji.

Pytanie 123:

Pakiet 22, poz. 5 – Czy Zamawiający dopuści sterylną osłonę na kończynę w rozmiarze 35 x 120 cm, z jedną taśmą lepną w zestawie?

Odpowiedź 123:

Zamawiający nie dopuszcza zaproponowanego rozwiązania.

Pytanie 124:

Pakiet 22, poz. 5 – Czy Zamawiający dopuści sterylną osłonę na kończynę w rozmiarze 35 x 120 cm, z jedną taśmą lepną w zestawie, a druga taśma dołączona osobno?

Odpowiedź 124:

Zamawiający wyraża zgodę na zaferowanie osłony na kończynę o podanej w pytaniu charakterystyce, z zachowaniem pozostałych parametrów podanych w SWZ. W przypadku zaferowania asortymentu dopuszczonego niniejszym wyjaśnieniem - modyfikacją należy w formularzu cenowym nanieść stosownie skorygowane zapisy tak, by nie było wątpliwości, co zaferowano w danej pozycji.

Pytanie 125:

Pakiet 22, poz. 6 – Czy Zamawiający dopuści sterylne osłony na kończynę w rozmiarze 70 x 120 cm, spełniające pozostałe wymagania?

Odpowiedź 125:

Zamawiający wyraża zgodę na zaferowanie osłony na kończynę o podanej w pytaniu charakterystyce, z zachowaniem pozostałych parametrów podanych w SWZ. W przypadku zaferowania asortymentu dopuszczonego niniejszym wyjaśnieniem - modyfikacją należy w formularzu cenowym nanieść stosownie skorygowane zapisy tak, by nie było wątpliwości, co zaferowano w danej pozycji.



**SAMODZIELNY PUBLICZNY
ZESPÓŁ OPIEKI ZDROWOTNEJ W MYSZKOWIE**

42-300 Myszków ul. Aleja Wolności 29

Dyrekcja: tel. / fax. (034) 313-73-29

Centrala: 34 313 88 80, 315-82-00

REGON: 000306377, NIP: 577-17-44-296

Pytanie 126:

Pakiet 22, poz. 7 – Czy Zamawiający dopuści sterylną serwetę na kończynę w rozmiarze 230cm x 300cm, wzmocniona z samouszczelniającym się otworem o średnicy 7cm. Serweta dodatkowo zabezpieczona poprzez owinięcie w serwetę na stół instrumentalny?

Odpowiedź 126:

Zamawiający wyraża zgodę na zaferowanie sterylnej serwety na kończynę o podanej w pytaniu charakterystyce, z zachowaniem pozostałych parametrów podanych w SWZ. W przypadku zaferowania asortymentu dopuszczonego niniejszym wyjaśnieniem - modyfikacją należy w formularzu cenowym nanieść stosownie skorygowane zapisy tak, by nie było wątpliwości, co zaferowano w danej pozycji.

Pytanie 127:

Pakiet 22, poz. 8 – Czy Zamawiający dopuści taśmę samoprzylepną sterylną w rozmiarze 10 x 50 cm?

Odpowiedź 127:

Zamawiający dopuszcza zaproponowane rozwiązanie. W przypadku zaferowania asortymentu dopuszczonego niniejszym wyjaśnieniem - modyfikacją należy w formularzu cenowym nanieść stosownie skorygowane zapisy tak, by nie było wątpliwości, co zaferowano w danej pozycji.

Pytanie 128:

Pakiet 22, poz. 11 – Czy Zamawiający dopuści serwetki do osuszania rąk w rozmiarze 40 x 40 cm, wykonane z włókniny spunlace o gramaturze 56g/m, opakowanie a'1 szt, z przeliczeniem zamawianych ilości?

Odpowiedź 128:

Zamawiający dopuszcza zaproponowane rozwiązanie. W przypadku zaferowania asortymentu dopuszczonego niniejszym wyjaśnieniem - modyfikacją należy w formularzu cenowym nanieść stosownie skorygowane zapisy tak, by nie było wątpliwości, co zaferowano w danej pozycji.

Pytanie 129:

Pakiet 22, 23, 34, 35 – Czy Zamawiający oczekuje obłożeń zgodnych z aktualną normą EN 13795-1:2019 Odzież i obłożenia chirurgiczne -- Wymagania i metody badań -- Część 1: Obłożenia chirurgiczne i fartuchy chirurgiczne?

Część 2 wskazanej normy dotyczy ubrania operacyjnego stosowanego przez personel medyczny na bloku operacyjnym, natomiast przywołana przez Zamawiającego 3 część normy EN 13795 została wycofana i zastąpiona przez EN 13795:2011, która to z kolei norma po kilku poprawkach została w 2019 roku zastąpiona przez normę EN 13795-1:2019.

Odpowiedź 129:

Zamawiający nie stawia dodatkowych wymagań poza określonymi w SWZ i jednocześnie odstępuje od wymogu zgodności z normą EN 13795 1,2,3 i modyfikuje w tym zakresie Załącznik nr 1.1 – Formularz cenowy. Do złożenia oferty należy wykorzystać zmodyfikowany Załącznik nr 1.1.

Pytanie 130:

Pakiet 23, poz. 1-3 – Czy Zamawiający dopuści serwetę z taśmą lepnią na dłuższym brzegu?

Odpowiedź 130:

Zamawiający dopuszcza serwetę z taśmą lepnią na dłuższym brzegu. W przypadku zaferowania asortymentu dopuszczonego niniejszym wyjaśnieniem - modyfikacją należy w formularzu cenowym nanieść stosownie skorygowane zapisy tak, by nie było wątpliwości, co zaferowano w danej pozycji.

Pytanie 131:

Pakiet 23, poz. 1 – Czy Zamawiający dopuści serwetę w rozmiarze 75 x 50 cm?

Odpowiedź 131:

Zamawiający dopuszcza serwetę w w/w rozmiarze. W przypadku zaferowania asortymentu dopuszczonego niniejszym wyjaśnieniem - modyfikacją należy w formularzu cenowym nanieść stosownie skorygowane zapisy tak, by nie było wątpliwości, co zaferowano w danej pozycji.



**SAMODZIELNY PUBLICZNY
ZESPÓŁ OPIEKI ZDROWOTNEJ W MYSZKOWIE**

42-300 Myszków ul. Aleja Wolności 29

Dyrekcja: tel. / fax. (034) 313-73-29

Centrala: 34 313 88 80, 315-82-00

REGON: 000306377, NIP: 577-17-44-296

Pytanie 132:

Pakiet 23, poz. 5 – Czy Zamawiający dopuści serwetę w rozmiarze 90 x 120 cm?

Odpowiedź 132:

Zamawiający dopuszcza serwetę w w/w rozmiarze. W przypadku zaferowania asortymentu dopuszczonego niniejszym wyjaśnieniem - modyfikacją należy w formularzu cenowym nanieść stosownie skorygowane zapisy tak, by nie było wątpliwości, co zaferowano w danej pozycji.

Pytanie 133:

Pakiet 23, poz. 7 – Czy Zamawiający dopuści serwetę dwuwarstwową z laminatu włóknina+ folia?

Odpowiedź 133:

Zamawiający dopuszcza serwetę o podanym składzie, pod warunkiem zachowania pozostałych parametrów podanych w SWZ. W przypadku zaferowania asortymentu dopuszczonego niniejszym wyjaśnieniem - modyfikacją należy w formularzu cenowym nanieść stosownie skorygowane zapisy tak, by nie było wątpliwości, co zaferowano w danej pozycji.

Pytanie 134:

Pakiet 24 poz. 1-3 - Czy Zamawiający dopuści podanie ceny za opakowanie handlowe a'10szt z przeliczeniem podanych ilości?

Odpowiedź 134:

Zamawiający nie stawia dodatkowych wymagań, dopuszcza zaproponowane rozwiązanie. W przypadku zaferowania asortymentu dopuszczonego niniejszym wyjaśnieniem - modyfikacją należy w formularzu cenowym nanieść stosownie skorygowane zapisy (zmiana w kolumnie „Ilość sztuk” na „Ilość opakowań”) tak, by nie było wątpliwości, co zaferowano w danej pozycji.

Pytanie 135:

Pakiet 24 poz. 1 - Czy Zamawiający dopuści koszulę dla pacjenta wykonaną z włókniny SMS o gramaturze 33g/m2, spełniającą pozostałe wymagania?

Odpowiedź 135:

Zamawiający dopuszcza powyższe rozwiązanie. W przypadku zaferowania asortymentu dopuszczonego niniejszym wyjaśnieniem - modyfikacją należy w formularzu cenowym nanieść stosownie skorygowane zapisy (zmiana w kolumnie „Ilość sztuk” na „Ilość opakowań”) tak, by nie było wątpliwości, co zaferowano w danej pozycji.

Pytanie 136:

Pakiet 24 poz. 2 - Czy Zamawiający dopuści majtki z włókniny polipropylenowej o gramaturze 40g/m?

Odpowiedź 136:

Zamawiający wyraża zgodę na zaferowanie asortymentu o gramaturze min. 40 g/m² w pakiecie 24 poz. 2 i dokonuje modyfikacji opisu przedmiotu zamówienia w tym zakresie. Do złożenia oferty należy wykorzystać zmodyfikowany Załącznik nr 1.1.

Pytanie 137:

Pakiet 24 poz. 3 - Czy Zamawiający dopuści spodenki do kolonoskopii z włókniny polipropylenowej o gramaturze 40g/m?

Odpowiedź 137:

Zamawiający wyraża zgodę na zaferowanie asortymentu o gramaturze min. 40 g/m² w pakiecie 24 poz.3 i dokonuje modyfikacji opisu przedmiotu zamówienia w tym zakresie. Do złożenia oferty należy wykorzystać zmodyfikowany Załącznik nr 1.1.



**SAMODZIELNY PUBLICZNY
ZESPÓŁ OPIEKI ZDROWOTNEJ W MYSZKOWIE**

42-300 Myszków ul. Aleja Wolności 29

Dyrekcja: tel. / fax. (034) 313-73-29

Centrala: 34 313 88 80, 315-82-00

REGON: 000306377, NIP: 577-17-44-296

Pytanie 138:

Pakiet 25, poz. 1 - Czy Zamawiający wyrazi zgodę na zaoferowanie zestawu z podkładem chłonnym z folii bez właściwości antypoślizgowych i warstwy chłonnej o chłonności min. 789 ml?

Odpowiedź 138:

Zamawiający nie dopuszcza powyższego rozwiązania.

Pytanie 139:

Pakiet 25, poz. 2 - Czy Zamawiający wyrazi zgodę na zaoferowanie zestawu o poniższym składzie:

1 x Serweta chirurgiczna 75cm x 75cm 2-warstwowa,

1 x Serweta chirurgiczna 50cm x 70cm 2-warstwowa, z warstwą celulozową, gramatura 54g/m²

1 x Serweta chłonna 60cm x 80cm

2 x Serweta chłonna 25cm x 25cm?

Odpowiedź 139:

Zamawiający nie wyraża zgody na zaoferowanie powyższego zestawu.

Pytanie 140:

Pakiet 25 poz. 3 - Czy Zamawiający dopuści poszewkę na koc w rozmiarze 210x160cm?

Odpowiedź 140:

Zamawiający nie dopuszcza zaoferowania poszewki na koc w rozmiarze 210x160cm.

Pytanie 141:

Pakiet 25 poz. 4 - Czy Zamawiający dopuści poszewkę na poduszkę w rozmiarze 60x80cm?

Odpowiedź 141:

Zamawiający nie dopuszcza zaoferowania poszewki na poduszkę w rozmiarze 60x80 cm.

Pytanie 142:

Pakiet 25 poz. 4 - Czy Zamawiający dopuści poszewkę na poduszkę w rozmiarze 70x80cm?

Odpowiedź 142:

Zamawiający nie dopuszcza zaoferowania poszewki na poduszkę w rozmiarze 70x80 cm.

Pytanie 143:

Pakiet 25 poz. 3, 4 - Czy Zamawiający dopuści poszewkę na koc i poszewkę na poduszkę wykonaną z włókniny polipropylenowej o gramaturze 25g/m²?

Odpowiedź 143:

Zamawiający nie dopuszcza powyższego rozwiązania.

Pytanie 144:

Pakiet 25, poz. 3, 5 - Czy Zamawiający dopuści wycenę za opak. a'10 szt. z odpowiednim przeliczeniem ilości?

Odpowiedź 144:

Zamawiający nie stawia dodatkowych wymagań, dopuszcza zaproponowane rozwiązanie. W przypadku zaoferowania asortymentu dopuszczonego niniejszym wyjaśnieniem - modyfikacją należy w formularzu cenowym nanieść stosownie skorygowane zapisy (zmiana w kolumnie „Ilość sztuk” na „Ilość opakowań”) tak, by nie było wątpliwości, co zaoferowano w danej pozycji.

Pytanie 145:

Pakiet 25, poz. 4 - Czy Zamawiający dopuści wycenę za opak. a'50 szt. z odpowiednim przeliczeniem ilości?

Odpowiedź 145:



**SAMODZIELNY PUBLICZNY
ZESPÓŁ OPIEKI ZDROWOTNEJ W MYSZKOWIE**

42-300 Myszków ul. Aleja Wolności 29

Dyrekcja: tel. / fax. (034) 313-73-29

Centrala: 34 313 88 80, 315-82-00

REGON: 000306377, NIP: 577-17-44-296

Zamawiający nie stawia dodatkowych wymagań, dopuszcza zaproponowane rozwiązanie. W przypadku zaferowania asortymentu dopuszczonego niniejszym wyjaśnieniem - modyfikacją należy w formularzu cenowym nanieść stosownie skorygowane zapisy (zmiana w kolumnie „Ilość sztuk” na „Ilość opakowań”) tak, by nie było wątpliwości, co zaferowano w danej pozycji.

Pytanie 146:

Pakiet 25, poz. 6 - Czy Zamawiający dopuści wycenę za opak. a'20 szt. z odpowiednim przeliczeniem ilości?

Odpowiedź 146:

Zamawiający nie stawia dodatkowych wymagań, dopuszcza zaproponowane rozwiązanie. W przypadku zaferowania asortymentu dopuszczonego niniejszym wyjaśnieniem - modyfikacją należy w formularzu cenowym nanieść stosownie skorygowane zapisy (zmiana w kolumnie „Ilość sztuk” na „Ilość opakowań”) tak, by nie było wątpliwości, co zaferowano w danej pozycji.

Pytanie 147:

Pakiet 25, poz. 7 - Czy Zamawiający wyrazi zgodę na zaferowanie zestawu o poniższym składzie:

1 x Serweta chirurgiczna 45cm x 75cm 2-warstwowa

1 x Serweta chirurgiczna 50cm x 75cm 2-warstwowa, z centralnym otworem przylepnym o śr. 7cm

3 x Tupfer z gazy bez nitki RTG 17N 20cm x 20cm

5 x Kompres z włókniny 30G 4W 7,5cm x 7,5cm

1 x Pęseta plastikowa niebieska 13cm

1 x Pęseta chirurgiczna metalowa, 1x2 ząbki 14,5cm

1 x Iglotrzymacz MAYO HEGAR metalowy 15cm

1 x Nożyczki metalowe ostre/ostre 15cm?

Odpowiedź 147:

Zamawiający wyraża zgodę na zaferowanie zestawu o podanej w pytaniu charakterystyce, z zachowaniem pozostałych parametrów podanych w SWZ. W przypadku zaferowania asortymentu dopuszczonego niniejszym wyjaśnieniem - modyfikacją należy w formularzu cenowym nanieść stosownie skorygowane zapisy tak, by nie było wątpliwości, co zaferowano w danej pozycji.

Pytanie 148:

Pakiet 30 poz. 3 - Czy Zamawiający dopuści podanie ceny za opakowanie handlowe a'25szt z przeliczeniem podanych ilości?

Odpowiedź 148:

Zamawiający nie stawia dodatkowych wymagań, dopuszcza zaproponowane rozwiązanie. W przypadku zaferowania asortymentu dopuszczonego niniejszym wyjaśnieniem - modyfikacją należy w formularzu cenowym nanieść stosownie skorygowane zapisy (zmiana w kolumnie „Ilość sztuk” na „Ilość opakowań”) tak, by nie było wątpliwości, co zaferowano w danej pozycji.

Pytanie 149:

Pakiet 30 poz. 4 - Czy Zamawiający dopuści podanie ceny za opakowanie handlowe a'20szt z przeliczeniem podanych ilości?

Odpowiedź 149:

Zamawiający nie stawia dodatkowych wymagań, dopuszcza zaproponowane rozwiązanie. W przypadku zaferowania asortymentu dopuszczonego niniejszym wyjaśnieniem - modyfikacją należy w formularzu cenowym nanieść stosownie skorygowane zapisy (zmiana w kolumnie „Ilość sztuk” na „Ilość opakowań”) tak, by nie było wątpliwości, co zaferowano w danej pozycji.

Pytanie 150:

Pakiet 30 poz. 5 - Czy Zamawiający dopuści podanie ceny za opakowanie handlowe a'10szt z przeliczeniem podanych ilości?

Odpowiedź 150:



**SAMODZIELNY PUBLICZNY
ZESPÓŁ OPIEKI ZDROWOTNEJ W MYSZKOWIE**

42-300 Myszków ul. Aleja Wolności 29

Dyrekcja: tel. / fax. (034) 313-73-29

Centrala: 34 313 88 80, 315-82-00

REGON: 000306377, NIP: 577-17-44-296

Zamawiający nie stawia dodatkowych wymagań, dopuszcza zaproponowane rozwiązanie. W przypadku zaferowania asortymentu dopuszczonego niniejszym wyjaśnieniem - modyfikacją należy w formularzu cenowym nanieść stosownie skorygowane zapisy (zmiana w kolumnie „Ilość sztuk” na „Ilość opakowań”) tak, by nie było wątpliwości, co zaferowano w danej pozycji.

Pytanie 151:

Pakiet 34, poz. 1 - Czy Zamawiający wyrazi zgodę na zaferowanie zestawu z chłonnego i nieprzemakalnego laminatu dwuwarstwowego o gramaturze 56 g/m², o składzie:

1 x serweta wzmocniona na stół instrumentalny (owinięcie zestawu) o wymiarach 150 cm x 190 cm

1 x serweta ginekologiczna o wymiarach 160/240 cm x 180 cm zintegrowana z osłonami na kończyny, z otworem samoprzylepnym w okolicy kroczka o wymiarach 10 cm x 15 cm zintegrowana z torbą na płyny o wymiarach 35 x 50cm. W serwecie dodatkowa taśma samoprzylepna w rozmiarze 6cm x 38cm.

1 x serweta bez przylepca o wymiarach 75cm x 90cm

1 x taśma samoprzylepna o wymiarach 10 cm x 50 cm

4 x ręcznik chłonny z włókniny spunlace o wymiarach 30 cm x 30 cm?

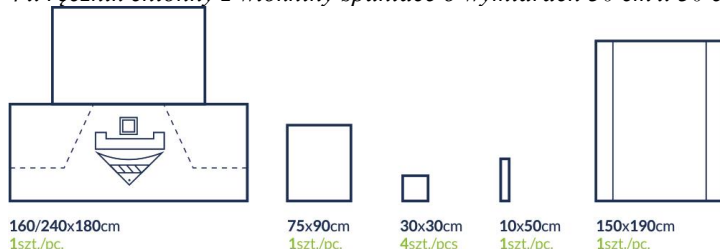

Odpowiedź 151:

Zamawiający nie wyraża zgody na zaferowanie powyższego zestawu.

Pytanie 152:

Pakiet 34, poz. 2 - Czy Zamawiający wyrazi zgodę na zaferowanie zestawu z hydrofobowej włókniny trójwarstwowej typu SMS o gramaturze 50 g/m², o składzie:

1 x serweta wzmocniona na stół instrumentalny (owinięcie zestawu) o wymiarach 150 cm x 190 cm

1 x wzmocniona osłona (serweta) na stolik Mayo o wymiarach 80 cm x 140 cm

1 x serweta główna samoprzylepna o wymiarach 200 cm x 320 cm z otworem o wymiarach 25 cm x 30 cm, zintegrowana z torbą do zbiórki płynów o wymiarach 80 cm x 90 cm

1 x serweta chłonna dla noworodka o wymiarach 75 cm x 80 cm

1 x taśma samoprzylepna o wymiarach 10 cm x 50 cm

4 x ręcznik chłonny z włókniny spunlace o wymiarach 30 cm x 30 cm?

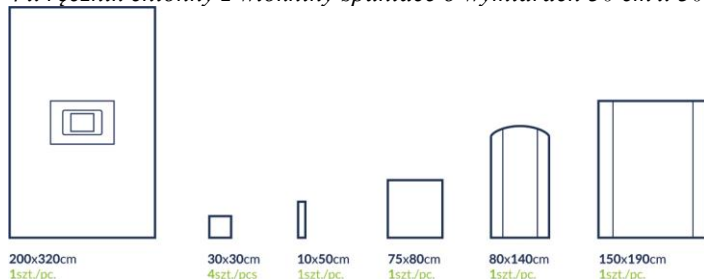

Odpowiedź 152:

Zamawiający nie wyraża zgody na zaferowanie powyższego zestawu.

Pytanie 153:



**SAMODZIELNY PUBLICZNY
ZESPÓŁ OPIEKI ZDROWOTNEJ W MYSZKOWIE**

42-300 Myszków ul. Aleja Wolności 29

Dyrekcja: tel. / fax. (034) 313-73-29

Centrala: 34 313 88 80, 315-82-00

REGON: 000306377, NIP: 577-17-44-296

Pakiet 35 poz. 2 – Czy Zamawiający wyrazi zgodę na zaoferowanie zestawu z serwetą dolną o wymiarach min. 260cm x 200cm, z wycięciem w kształcie litery „U” 8,5cm x 85cm otoczonym taśmą lepłą i padem chłonnym? Wycięcie „U” na węższym boku serwety. Serweta wykonana z trójwarstwowej włókniny SMS o gramaturze 50g/m2 (pozycja b/ zestawu)?

Odpowiedź 153:

Zamawiający wyraża zgodę na zaoferowanie zestawu o podanej charakterystyce, z zachowaniem pozostałych parametrów podanych w SWZ. W przypadku zaoferowania asortymentu dopuszczonego niniejszym wyjaśnieniem - modyfikacją należy w formularzu cenowym nanieść stosownie skorygowane zapisy tak, by nie było wątpliwości, co zaoferowano w danej pozycji.

Pytanie 154:

Pakiet 35 poz. 2 – Czy Zamawiający wyrazi zgodę na zaoferowanie zestawu z ręcznikami chłonnymi z włókniny Spunlace 30cm x 30cm?

Odpowiedź 154:

Zamawiający wyraża zgodę na zaoferowanie zestawu o podanej charakterystyce, z zachowaniem pozostałych parametrów podanych w SWZ. W przypadku zaoferowania asortymentu dopuszczonego niniejszym wyjaśnieniem - modyfikacją należy w formularzu cenowym nanieść stosownie skorygowane zapisy tak, by nie było wątpliwości, co zaoferowano w danej pozycji.

Pytanie 155:

Pakiet 35 poz. 3 – Czy Zamawiający wyrazi zgodę na zaoferowanie zestawu z serwetą główną 230cm x 320cm, wyposażoną w samouszczelniający się płat z neoprenu z otworem o śr. 7cm, zintegrowaną z torbą do przechwytywania płynów z portem do odsysania treści?

Odpowiedź 155:

Zamawiający wyraża zgodę na zaoferowanie zestawu o podanej charakterystyce, z zachowaniem pozostałych parametrów podanych w SWZ. W przypadku zaoferowania asortymentu dopuszczonego niniejszym wyjaśnieniem - modyfikacją należy w formularzu cenowym nanieść stosownie skorygowane zapisy tak, by nie było wątpliwości, co zaoferowano w danej pozycji.

Pytanie 156:

Pakiet 35 poz. 3 – Czy Zamawiający wyrazi zgodę na zaoferowanie zestawu z osłoną na kończynę w rozmiarze 30cm x 80cm?

Odpowiedź 156:

Zamawiający wyraża zgodę na zaoferowanie zestawu z osłoną na kończynę o podanym w pytaniu rozmiarze, z zachowaniem pozostałych parametrów podanych w SWZ. W przypadku zaoferowania asortymentu dopuszczonego niniejszym wyjaśnieniem - modyfikacją należy w formularzu cenowym nanieść stosownie skorygowane zapisy tak, by nie było wątpliwości, co zaoferowano w danej pozycji.

Pytanie 157:

Pakiet 35 poz. 3 – Czy Zamawiający wyrazi zgodę na zaoferowanie zestawu z butelką Redona 200ml?

Odpowiedź 157:

Zamawiający dopuszcza powyższe rozwiązanie o wskazanej w pytaniu charakterystyce, pod warunkiem zachowania pozostałych parametrów określonych w SWZ. W przypadku zaoferowania asortymentu dopuszczonego niniejszym wyjaśnieniem - modyfikacją należy w formularzu cenowym nanieść stosownie skorygowane zapisy tak, by nie było wątpliwości, co zaoferowano w danej pozycji.

Pytanie 158:

Pakiet 35 poz. 4 – Czy Zamawiający wyrazi zgodę na zaoferowanie zestawu z drenem wykonanym z biokompatybilnego i transparentnego silikonu klasy medycznej do jamy otrzewnej CH 27, długość minimum 50cm, minimum 5 otworów bocznych (pozycja 11 zestawu)?

Odpowiedź 158:



**SAMODZIELNY PUBLICZNY
ZESPÓŁ OPIEKI ZDROWOTNEJ W MYSZKOWIE**

42-300 Myszków ul. Aleja Wolności 29

Dyrekcja: tel. / fax. (034) 313-73-29

Centrala: 34 313 88 80, 315-82-00

REGON: 000306377, NIP: 577-17-44-296

Zamawiający dopuszcza powyższe rozwiązanie, pod warunkiem zachowania pozostałych parametrów określonych w SWZ. W przypadku zaferowania asortymentu dopuszczonego niniejszym wyjaśnieniem - modyfikacją należy w formularzu cenowym nanieść stosownie skorygowane zapisy tak, by nie było wątpliwości, co zaferowano w danej pozycji.

Pytanie 159:

Pakiet 35 poz. 4 – Czy Zamawiający wyrazi zgodę na zaferowanie zestawu z zestawem do odsysania pola operacyjnego z końcówką do odsysania z podwójnym zacięciem, z otworem regulacyjnym CH21, długość drenu 210cm (pozycja 14 zestawu)?

Odpowiedź 159:

Zamawiający dopuszcza powyższe rozwiązanie, pod warunkiem zachowania pozostałych parametrów określonych w SWZ. W przypadku zaferowania asortymentu dopuszczonego niniejszym wyjaśnieniem - modyfikacją należy w formularzu cenowym nanieść stosownie skorygowane zapisy tak, by nie było wątpliwości, co zaferowano w danej pozycji.

Pytanie 160:

Pakiet 35 poz. 5 – Czy Zamawiający wyrazi zgodę na zaferowanie zestawu z osłoną na kończyne w rozmiarze 70cm x 120cm, reszta parametrów zgodnie z SWZ?

Odpowiedź 160:

Zamawiający dopuszcza powyższe rozwiązanie o wskazanej w pytaniu charakterystyce, pod warunkiem zachowania pozostałych parametrów określonych w SWZ. W przypadku zaferowania asortymentu dopuszczonego niniejszym wyjaśnieniem - modyfikacją należy w formularzu cenowym nanieść stosownie skorygowane zapisy tak, by nie było wątpliwości, co zaferowano w danej pozycji.

Pytanie 161:

Pakiet 35 poz. 5 – Czy Zamawiający wyrazi zgodę na zaferowanie zestawu z butelką Redona 200ml?

Odpowiedź 161:

Zamawiający dopuszcza powyższe rozwiązanie o wskazanej w pytaniu charakterystyce, pod warunkiem zachowania pozostałych parametrów określonych w SWZ. W przypadku zaferowania asortymentu dopuszczonego niniejszym wyjaśnieniem - modyfikacją należy w formularzu cenowym nanieść stosownie skorygowane zapisy tak, by nie było wątpliwości, co zaferowano w danej pozycji.

Pytanie 162:

Pakiet 35 poz. 1-5 – Czy Zamawiający wyrazi zgodę na zaferowanie zestawów z dużą etykietą wyposażoną w 4 etykiety typu TAG do dokumentacji umieszczoną wewnątrz opakowania zestawu?

Odpowiedź 162:

Zamawiający dopuszcza powyższe rozwiązanie o wskazanej w pytaniu charakterystyce, pod warunkiem zachowania pozostałych parametrów określonych w SWZ. W przypadku zaferowania asortymentu dopuszczonego niniejszym wyjaśnieniem - modyfikacją należy w formularzu cenowym nanieść stosownie skorygowane zapisy tak, by nie było wątpliwości, co zaferowano w danej pozycji.

Pytanie 163:

Pakiet 37 poz. 1 - Czy Zamawiający dopuści podanie ceny za opakowanie handlowe a'50szt z przeliczeniem podanych ilości?

Odpowiedź 163:

Zamawiający nie stawia dodatkowych wymagań, dopuszcza zaproponowane rozwiązanie. W przypadku zaferowania asortymentu dopuszczonego niniejszym wyjaśnieniem - modyfikacją należy w formularzu cenowym nanieść stosownie skorygowane zapisy (zmiana w kolumnie „Ilość sztuk” na „Ilość opakowań”) tak, by nie było wątpliwości, co zaferowano w danej pozycji.



**SAMODZIELNY PUBLICZNY
ZESPÓŁ OPIEKI ZDROWOTNEJ W MYSZKOWIE**

42-300 Myszków ul. Aleja Wolności 29

Dyrekcja: tel. / fax. (034) 313-73-29

Centrala: 34 313 88 80, 315-82-00

REGON: 000306377, NIP: 577-17-44-296

Pytanie 164:

Pakiet 37 poz. 2 - Czy Zamawiający dopuści podanie ceny za opakowanie handlowe a'10szt z przeliczeniem podanych ilości?

Odpowiedź 164:

Zamawiający nie stawia dodatkowych wymagań, dopuszcza zaproponowane rozwiązanie. W przypadku zaferowania asortymentu dopuszczonego niniejszym wyjaśnieniem - modyfikacją należy w formularzu cenowym nanieść stosownie skorygowane zapisy (zmiana w kolumnie „Ilość sztuk” na „Ilość opakowań”) tak, by nie było wątpliwości, co zaferowano w danej pozycji.

Pytanie 165:

Pakiet 38 poz. 1-2 - Czy Zamawiający dopuści wycenę za opakowanie handlowe a'50szt z przeliczeniem podanych ilości?

Odpowiedź 165:

Zamawiający nie stawia dodatkowych wymagań, dopuszcza zaproponowane rozwiązanie. W przypadku zaferowania asortymentu dopuszczonego niniejszym wyjaśnieniem - modyfikacją należy w formularzu cenowym nanieść stosownie skorygowane zapisy (zmiana w kolumnie „Ilość sztuk” na „Ilość opakowań”) tak, by nie było wątpliwości, co zaferowano w danej pozycji.

Pytanie 166:

Pakiet 38 poz. 3 - Czy Zamawiający dopuści czepek w kształcie beretu wykonany z gładkiej włókniny polipropylenowej 18g/m², przyjemny w dotyku. Średnica po rozciągnięciu ok. 53cm. Opakowanie a'100 szt. w formie kartonika umożliwiającego wyjmowanie pojedynczych sztuk.

Odpowiedź 166:

Zamawiający nie dopuszcza powyższego rozwiązania.

Pytanie 167:

Pakiet 38 poz. 3 - Czy Zamawiający dopuści czepek w kształcie beretu wykonany w całości z perforowanej włókniny wiskozowej o gramaturze 25g/m² zapewniającej doskonałą oddychalność i komfort noszenia. Średnica ok. 47 cm. Szyty techniką overlok. Opakowanie a'100 szt. w formie kartonika umożliwiającego wyjmowanie pojedynczych sztuk.

Odpowiedź 167:

Zamawiający nie dopuszcza powyższego rozwiązania.

Pytanie 168:

Pakiet 38 poz. 4 - Czy Zamawiający dopuści czepki chirurgiczne w formie furażerki wykonane z perforowanej włókniny wiskozowej, spełniające pozostałe wymagania SWZ?

Odpowiedź 168:

Zamawiający dopuszcza powyższe rozwiązanie o wskazanej w pytaniu charakterystyce, pod warunkiem zachowania pozostałych parametrów określonych w SWZ. W przypadku zaferowania asortymentu dopuszczonego niniejszym wyjaśnieniem - modyfikacją należy w formularzu cenowym nanieść stosownie skorygowane zapisy tak, by nie było wątpliwości, co zaferowano w danej pozycji.

Pytanie 169:

Pakiet 39, poz. 1 - Czy Zamawiający dopuści rękawice o grubości pojedynczej ścianki na palcu 0,11mm +/- 0,01mm oraz na dłoni 0,07+/- 0,01 mm?

Odpowiedź 169:

Zamawiający dopuszcza powyższe rozwiązanie o wskazanej w pytaniu charakterystyce, pod warunkiem zachowania pozostałych parametrów określonych w SWZ. W przypadku zaferowania asortymentu dopuszczonego niniejszym wyjaśnieniem - modyfikacją należy w formularzu cenowym nanieść stosownie skorygowane zapisy tak, by nie było wątpliwości, co zaferowano w danej pozycji.



**SAMODZIELNY PUBLICZNY
ZESPÓŁ OPIEKI ZDROWOTNEJ W MYSZKOWIE**

42-300 Myszków ul. Aleja Wolności 29

Dyrekcja: tel. / fax. (034) 313-73-29

Centrala: 34 313 88 80, 315-82-00

REGON: 000306377, NIP: 577-17-44-296

Pytanie 170:

Pakiet 39, poz. 1 - *Czy Zamawiający dopuści wycenę za opak. a'100 szt. z odpowiednim przeliczeniem ilości? W przypadku negatywnej odpowiedzi prosimy o możliwość wyceny z dokładnością do 4 miejsc po przecinku.*

Odpowiedź 170:

Zamawiający nie wyraża zgody na wycenę z dokładnością do 4 miejsc po przecinku.

Jednocześnie Zamawiający dopuszcza możliwość wyceny za opakowanie a'100 sztuk z odpowiednim przeliczeniem ilości sztuk na opakowania. W przypadku zastosowania rozwiązania dopuszczonego niniejszym wyjaśnieniem - modyfikacją należy w formularzu cenowym nanieść stosownie skorygowane zapisy (zmiana w kolumnie „Ilość sztuk” na „Ilość opakowań”) tak, by nie było wątpliwości, co i ile zaoferowano w danej pozycji.

Pytanie 171:

Pakiet 39, poz. 1 - *Czy Zamawiający dopuści rękawice w opak. a'200 szt. oraz ich wycenę z odpowiednim przeliczeniem ilości?*

Odpowiedź 171:

Zamawiający nie dopuszcza powyższego rozwiązania.

Pytanie 172:

Pakiet nr 8, pozycja nr 7 – *Czy zamawiający dopuści pojemnik o pojemności 2300ml?*

Odpowiedź 172:

Zamawiający dopuszcza pojemnik o pojemności 2300 ml. pod warunkiem zachowania pozostałych parametrów określonych w SWZ. W przypadku zaoferowania asortymentu dopuszczonego niniejszym wyjaśnieniem - modyfikacją należy w formularzu cenowym nanieść stosownie skorygowane zapisy tak, by nie było wątpliwości, co zaoferowano w danej pozycji.

Pytanie 173:

Pakiet nr 8, pozycja nr 8 – *Czy zamawiający dopuści pojemnik o pojemności 1200ml?*

Odpowiedź 173:

Zamawiający dopuszcza pojemnik o pojemności 1200 ml. W przypadku zaoferowania asortymentu dopuszczonego niniejszym wyjaśnieniem - modyfikacją należy w formularzu cenowym nanieść stosownie skorygowane zapisy tak, by nie było wątpliwości, co zaoferowano w danej pozycji.

Pytanie 174:

Pakiet nr 8, pozycja nr 8 – *Czy zamawiający dopuści pojemnik o pojemności 850ml?*

Odpowiedź 174:

Zamawiający nie dopuszcza pojemnika o podanej w pytaniu pojemności.

Pytanie 175:

Pakiet nr 8, pozycja nr 9 – *Czy zamawiający dopuści pojemnik o pojemności 520ml?*

Odpowiedź 175:

Zamawiający dopuszcza pojemnik o pojemności 520 ml. W przypadku zaoferowania asortymentu dopuszczonego niniejszym wyjaśnieniem - modyfikacją należy w formularzu cenowym nanieść stosownie skorygowane zapisy tak, by nie było wątpliwości, co zaoferowano w danej pozycji.

Pytanie 176:

Pakiet nr 8, pozycja nr 10 – *Czy zamawiający dopuści pojemnik o pojemności 190ml?*



**SAMODZIELNY PUBLICZNY
ZESPÓŁ OPIEKI ZDROWOTNEJ W MYSZKOWIE**

42-300 Myszków ul. Aleja Wolności 29

Dyrekcja: tel. / fax. (034) 313-73-29

Centrala: 34 313 88 80, 315-82-00

REGON: 000306377, NIP: 577-17-44-296

Odpowiedź 176:

Zamawiający nie dopuszcza pojemnika o podanej w pytaniu pojemności.

Pytanie 177:

Pakiet nr 8, pozycja nr 10 – Czy zamawiający dopuści pojemnik o pojemności 366ml?

Odpowiedź 177:

Zamawiający nie dopuszcza pojemnika o podanej w pytaniu pojemności.

Pytanie 178:

Pakiet nr 8, pozycja nr 14 – Czy zamawiający dopuści przezroczysty worek na wymiociny o pojemności 1500ml, z szerokim wygodnym otworem wlotowym zapobiegającym rozlaniu treści, wyposażony w plastikową obręcz umożliwiającą łatwy chwyt i obsługę zmniejszając ryzyko zanieczyszczenia, z funkcją „Twist & Lock” (przekręć i zamknij) na obręczy umożliwiającą bezpieczne zamknięcie worka po użyciu, tak aby treść i zapach nie wydostały się na zewnątrz?

Odpowiedź 178:

Zamawiający nie stawia dodatkowych wymagań, dopuszcza zaproponowane rozwiązanie. W przypadku zaferowania asortymentu dopuszczonego niniejszym wyjaśnieniem - modyfikacją należy w formularzu cenowym nanieść stosownie skorygowane zapisy tak, by nie było wątpliwości, co zaferowano w danej pozycji.

Pytanie 179:

Pakiet nr 8, pozycja nr 17 – Czy zamawiający wymaga, aby aplikator gąbkowy był pokryty dwuwęglanem sodu, który ma działanie przeciwzapalne, antyseptyczne oraz przeciwobrzękowe?

Odpowiedź 179:

Zamawiający nie stawia dodatkowych wymagań, dopuszcza zaproponowane rozwiązanie. W przypadku zaferowania asortymentu dopuszczonego niniejszym wyjaśnieniem - modyfikacją należy w formularzu cenowym nanieść stosownie skorygowane zapisy tak, by nie było wątpliwości, co zaferowano w danej pozycji.

Pytanie 180:

Pakiet nr 17, pozycja nr 1, 2 – Czy zamawiający dopuści niesilikonowane rurki intubacyjne?

Odpowiedź 180:

Zamawiający nie dopuszcza zaferowania niesilikonowanych rurek intubacyjnych.

Pytanie 181:

Pakiet nr 17, pozycja nr 6 – Czy zamawiający dopuści prowadnicę do trudnych intubacji z kanałem wewnętrznym do podawania tlenu podczas intubacji lub wymiany rurki, niezbrojona, posiadająca w komplecie dwa łączniki: 15 mm oraz luer-lock, powierzchnia zewnętrzna o wysokim połysku i niskim współczynniku tarcia poprawia poślizg rurki?

Odpowiedź 181:

Zamawiający nie stawia dodatkowych wymagań, dopuszcza zaproponowane rozwiązanie. W przypadku zaferowania asortymentu dopuszczonego niniejszym wyjaśnieniem - modyfikacją należy w formularzu cenowym nanieść stosownie skorygowane zapisy tak, by nie było wątpliwości, co zaferowano w danej pozycji.

Pytanie 182:

Pakiet nr 17, pozycja nr 11 – Czy zamawiający dopuści prowadnicę tylko w rozmiarze 2,0 mm?

Odpowiedź 182:

Zamawiający wyjaśnia, iż oczekuje zaferowania prowadnicy w rozmiarze 1,9 lub 2,0 lub 2,2, pozostawiając Wykonawcy decyzję o zaferowaniu prowadnicy w wybranym przez niego rozmiarze.



**SAMODZIELNY PUBLICZNY
ZESPÓŁ OPIEKI ZDROWOTNEJ W MYSZKOWIE**

42-300 Myszków ul. Aleja Wolności 29

Dyrekcja: tel. / fax. (034) 313-73-29

Centrala: 34 313 88 80, 315-82-00

REGON: 000306377, NIP: 577-17-44-296

Pytanie 183:

Pakiet nr 17, pozycja nr 12 – Czy zamawiający dopuści prowadnicę w rozmiarze 3,3 mm?

Odpowiedź 183:

Zamawiający nie dopuszcza prowadnicy w powyższym rozmiarze.

Pytanie 184:

Pakiet nr 17, pozycja nr 13 – Czy zamawiający dopuści prowadnicę w rozmiarze 4,0 i 4,7mm?

Odpowiedź 184:

Zamawiający wyjaśnia, iż oczekuje zaoferowania prowadnicy w rozmiarze 4,0 mm lub 5,0 mm, pozostawiając Wykonawcy decyzję o zaoferowaniu prowadnicy w wybranym przez niego rozmiarze.

Jednocześnie Zamawiający dopuszcza zaoferowanie prowadnicy w rozmiarze 4,7 mm. W przypadku zaoferowania asortymentu dopuszczonego niniejszym wyjaśnieniem - modyfikacją należy w formularzu cenowym nanieść stosownie skorygowane zapisy tak, by nie było wątpliwości, co zaoferowano w danej pozycji.

Pytanie 185:

Pakiet nr 17, pozycja nr 14 – Czy zamawiający dopuści łyżki z zieloną kropką (zamiast obwoluty)?

Odpowiedź 185:

Zamawiający modyfikuje opis przedmiotu zamówienia odstępując od wymogu zgodności z ISO 7376-3, do brzmienia: „Łyżka do laryngoskopu, jednorazowa, światłowodowa, mikrobiologicznie czysta, typ Macintosh/Miller, posiadająca zintegrowany, zabudowany moduł światłowodu (zapewniający lepsze i intensywniejsze oświetlenie oraz zapobiegający rozproszeniu światła, kompatybilna z wszystkimi łyżkami laryngoskopowymi w standardzie zielonym, rozmiary 0, 1, 2, 3, 4, Zamawiający dopuszcza powyższe rozwiązanie. Do złożenia oferty należy wykorzystać zmodyfikowany Załącznik nr 1.1.

Pytanie 186:

Pakiet nr 17, pozycja nr 17 – Czy zamawiający dopuści jako produkt równoważny maskę krtaniową jednorazowego użytku wykonaną z PCV, bezlateksową, ukształtowaną zgodnie z budową anatomiczną gardła, posiadającą łukowaty kształt; poślizgowa powierzchnia ułatwiająca zakładanie, wzmocnienie rurki przed przegrzaniem; rozmiary: 3; 4; 5?

Odpowiedź 186:

Zamawiający nie dopuszcza powyższego rozwiązania.

Pytanie 187:

Pakiet nr 17, pozycja nr 17 – Czy zamawiający dopuści maskę krtaniową jednorazowego użytku z niskociśnieniowym mankietem powietrznym, ergonomicznie ukształtowana rurka dopasowana jest do anatomii jamy ustnej i gardła i umożliwia szybkie i skuteczne zakładanie maski u pacjenta, dzięki, możliwości opróżnienia mankieta z powietrza maska jest komfortowa przy wyjmowaniu u pacjentów nieświadomych, wyposażona w 3 kanały: kanał gastryczny, kanał do intubacji rurką intubacyjną oraz kanał drenu do napełniania mankieta maski, zakończony kontrolnym pilotem barwnym, barwa pilota odpowiada kolorom na strzykawce do napełniania mankieta co znacznie przyspiesza proces dopasowania maski, rozmiary masek:

3; 4; 5, maski są sterylne, nie zawierają ftalanów DEHP i latexu?



**SAMODZIELNY PUBLICZNY
ZESPÓŁ OPIEKI ZDROWOTNEJ W MYSZKOWIE**

42-300 Myszków ul. Aleja Wolności 29

Dyrekcja: tel. / fax. (034) 313-73-29

Centrala: 34 313 88 80, 315-82-00

REGON: 000306377, NIP: 577-17-44-296



Odpowiedź 187:

Zamawiający nie dopuszcza powyższego rozwiązania.

Pytanie 188:

Pakiet nr 17, pozycja nr 18 – Czy zamawiający dopuści pojemnik o pojemności 20-25ml?

Odpowiedź 188:

Zamawiający dopuszcza pojemnik o pojemności 20-25 ml pod warunkiem zachowania pozostałych parametrów określonych w SWZ. W przypadku zaofierowania asortymentu dopuszczonego niniejszym wyjaśnieniem - modyfikacją należy w formularzu cenowym nanieść stosownie skorygowane zapisy tak, by nie było wątpliwości, co zaofierowano w danej pozycji.

Pytanie 189:

Pakiet nr 17, pozycja nr 19 – Czy zamawiający dopuści zamknięty system do odsysania z rurki intubacyjnej na 72h, posiada zintegrowany podwójnie obrotowy łącznik 15 mm kącie 45°, obrotowy port do przepłukiwania cewnika (port do irygacji) o długości ok 8 cm zamykany kapturkiem, port do podawania leków z końcówką luer (MDI), zabezpieczenie łącznika podciśnienia w postaci kapturka zamocowanego do zestawu w sposób zapobiegający zagubieniu, regulacja podciśnienia następuje poprzez zawór kontroli siły ssania znakowany rozmiarem cewnika oraz informacją „OPEN”, blokada zaworu regulacji siły ssania poprzez jego obrót o 90° lub 180°, suwak umożliwiający pełne zamknięcie/otwarcie przepływu bez konieczności rozmontowania całości systemu, wyposażony w klin pozwalający na bezpieczne rozmontowanie systemu z rurką intubacyjną bez uszkodzenia elementów. Długość 600mm, rozmiary CH 12, 14, 16?

Odpowiedź 189:

Zamawiający dopuszcza powyższe rozwiązanie, pod warunkiem zachowania pozostałych parametrów określonych w SWZ. W przypadku zaofierowania asortymentu dopuszczonego niniejszym wyjaśnieniem - modyfikacją należy w formularzu cenowym nanieść stosownie skorygowane zapisy tak, by nie było wątpliwości, co zaofierowano w danej pozycji.

Pytanie 190:

Pakiet nr 17, pozycja nr 20 – Czy zamawiający dopuści zamknięty system do odsysania z rurki tracheostomijnej na 72h, posiada zintegrowany podwójnie obrotowy łącznik 15 mm kącie 45°, obrotowy port do przepłukiwania cewnika (port do irygacji) o długości ok 8 cm zamykany kapturkiem, port do podawania leków z końcówką luer (MDI), zabezpieczenie łącznika podciśnienia w postaci kapturka zamocowanego do zestawu w sposób zapobiegający zagubieniu, regulacja podciśnienia następuje poprzez zawór kontroli siły ssania znakowany rozmiarem cewnika oraz informacją „OPEN”, blokada zaworu regulacji siły ssania poprzez jego obrót o 90° lub 180°, suwak umożliwiający pełne zamknięcie/otwarcie przepływu bez konieczności rozmontowania całości systemu, wyposażony w klin pozwalający na bezpieczne rozmontowanie systemu z rurką intubacyjną bez uszkodzenia elementów. Długość 300mm, rozmiary CH 12, 14, 16?



**SAMODZIELNY PUBLICZNY
ZESPÓŁ OPIEKI ZDROWOTNEJ W MYSZKOWIE**

42-300 Myszków ul. Aleja Wolności 29

Dyrekcja: tel. / fax. (034) 313-73-29

Centrala: 34 313 88 80, 315-82-00

REGON: 000306377, NIP: 577-17-44-296

Odpowiedź 190:

Zamawiający dopuszcza powyższe rozwiązanie pod warunkiem zachowania pozostałych parametrów określonych w SWZ. W przypadku zaoferowania asortymentu dopuszczonego niniejszym wyjaśnieniem - modyfikacją należy w formularzu cenowym nanieść stosownie skorygowane zapisy tak, by nie było wątpliwości, co zaoferowano w danej pozycji.

Pytanie 191:

Pakiet nr 17, pozycja nr 21 – Czy zamawiający dopuści produkt zamienny kompatybilny z aparatem Warm Touch?

Odpowiedź 191:

Zamawiający modyfikuje opis przedmiotu zamówienia w pakiecie nr 17 poz. 21 do brzmienia: „Kocyk grzewczy na całe ciało o wymiarach 99-120cm x 198- 210cm z kanalikami do wdmuchiwania ciepłego powietrza kompatybilny z aparatem Warm Touch”. Do złożenia oferty należy wykorzystać zmodyfikowany Załącznik nr 1.1.

Pytanie 192:

Pakiet nr 17, pozycja nr 21 – Czy zamawiający dopuści koc grzewczy o wymiarach 120cm x 210cm?

Odpowiedź 192:

Zamawiający zmodyfikował opis przedmiotu zamówienia w pozycji 21.

Pytanie 193:

pakiet nr 1, poz. 2

Czy Zamawiający dopuści strzykawkę 10/11 ml ?

Odpowiedź 193:

Zamawiający nie dopuszcza strzykawki o pojemności 10/11 ml.

Pytanie 194:

pakiet nr 1, poz. 4

Czy Zamawiający dopuści strzykawkę 2/2,5ml ?

Odpowiedź 194:

Zamawiający dopuszcza strzykawkę o pojemności 2/2,5 ml. W przypadku zaoferowania asortymentu dopuszczonego niniejszym wyjaśnieniem - modyfikacją należy w formularzu cenowym nanieść stosownie skorygowane zapisy tak, by nie było wątpliwości, co zaoferowano w danej pozycji.

Pytanie 195:

pakiet nr 1, poz. 1-5, 8-9,12-24

Czy Zamawiający dopuści wycenę w opakowaniu a 100 szt.? Umożliwi to złożenie korzystniejszej cenowo oferty?

Odpowiedź 195:

Zamawiający nie stawia dodatkowych wymagań, dopuszcza zaproponowane rozwiązanie. W przypadku zaoferowania asortymentu dopuszczonego niniejszym wyjaśnieniem - modyfikacją należy w formularzu cenowym nanieść stosownie skorygowane zapisy (zmiana w kolumnie „Ilość sztuk” na „Ilość opakowań”) tak, by nie było wątpliwości, co zaoferowano w danej pozycji.

Pytanie 196:

pakiet nr 1, poz. 27

Czy Zamawiający dopuści aparat do infuzji z odpowietrznikiem, wolny od ftalanów, z filtrem p/bakteryjnym i klapką, z zaciskiem rolkowym, komorą kroplową z medycznego PCV, o długości 5,5cm, opakowanie folia/folia?

Odpowiedź 196:

Zamawiający nie dopuszcza powyższego rozwiązania.



**SAMODZIELNY PUBLICZNY
ZESPÓŁ OPIEKI ZDROWOTNEJ W MYSZKOWIE**

42-300 Myszków ul. Aleja Wolności 29

Dyrekcja: tel. / fax. (034) 313-73-29

Centrala: 34 313 88 80, 315-82-00

REGON: 000306377, NIP: 577-17-44-296

Pytanie 197:

pakiet nr 3, poz. 1

Czy Zamawiający dopuści produkt równoważny - kaniule bezpieczne wykonane z PUR, posiadające samodomykający się korek portu bocznego, filtr hydrofobowy, 6 pasków RTG, opkowanie typu Tyvec, oznaczenie na opakowaniu jednostkowym: przepływ, rozmiar, materiał z jakiego jest wykonana. Rozmiar 22G-14G?

Odpowiedź 197:

Zamawiający nie stawia dodatkowych wymagań poza określonymi w SWZ, dopuszcza zaproponowane rozwiązanie. W przypadku zaoferowania asortymentu dopuszczonego niniejszym wyjaśnieniem - modyfikacją należy w formularzu cenowym nanieść stosownie skorygowane zapisy (tak, by nie było wątpliwości, co zaoferowano w danej pozycji.

Pytanie 198:

pakiet nr 3, poz. 3

Czy Zamawiający dopuści produkt równoważny - kaniule dożylnie przeznaczone do małych, delikatnych żył u pacjentów neonatologicznych, pediatrycznych i osób starszych. Bez dodatkowego portu górnego kaniula widoczna w promieniach RTG, 2 wtopione paski radiocieniujące, wykonana z FEP. Pakowane po 50 sztuk w opakowaniu. Rozmiar 26G-fioletowy 0,6x19mm – przepływ 17ml/min oraz rozmiar 24G – żółty -0,7x19mm – przepływ 23ml/min?

Odpowiedź 198:

Zamawiający nie stawia dodatkowych wymagań poza określonymi w SWZ, dopuszcza zaproponowane rozwiązanie. W przypadku zaoferowania asortymentu dopuszczonego niniejszym wyjaśnieniem - modyfikacją należy w formularzu cenowym nanieść stosownie skorygowane zapisy (tak, by nie było wątpliwości, co zaoferowano w danej pozycji.

Pytanie 199:

Pakiet nr 9 poz. 7

Prosimy o dopuszczenie papieru kompatybilnego z powodzeniem stosowanego w wielu szpitalach.

Odpowiedź 199:

Zamawiający modyfikuje opis przedmiotu zamówienia w pakiecie nr 9. Do złożenia oferty należy wykorzystać zmodyfikowany Załącznik nr 1.1.

Pytanie 200:

Pakiet nr 9 poz. 13

Proszę o dopuszczenie papieru o wymiarach 210x25 z przeliczeniem na 160 rolek.

Odpowiedź 200:

Zamawiający nie dopuszcza powyższego rozwiązania.

Pytanie 201:

Pakiet nr 9 poz. 17

Prosimy o wskazanie czy w powyższej pozycji Zamawiający oczekuje papieru gładkiego czy w kratkę?

Odpowiedź 201:

Zamawiający zgodnie z zapisem w formularzu cenowym oczekuje zaoferowania w pakiecie nr 9 poz. 17 papieru w kratkę.

Pytanie 202:

Pakiet nr 9 poz. 18

Prosimy o doprecyzowanie wymaganych ilości elektrod. Czy Zamawiający oczekuje 20 opakowań po 3 sztuki czy 20 sztuk czyli 6,67 opakowania?

Odpowiedź 202:

Zamawiający wyjaśnia, że oczekuje 20 opakowań po 3 sztuki.



**SAMODZIELNY PUBLICZNY
ZESPÓŁ OPIEKI ZDROWOTNEJ W MYSZKOWIE**

42-300 Myszków ul. Aleja Wolności 29

Dyrekcja: tel. / fax. (034) 313-73-29

Centrala: 34 313 88 80, 315-82-00

REGON: 000306377, NIP: 577-17-44-296

Pytanie 203:

Pakiet nr 9 poz. 19

Elektrody EKG są zwyczajowo pakowane po 50 sztuk. Zatem czy Zamawiający oczekuje 60 sztuk czy 60 opakowań elektrod?

Odpowiedź 203:

Zamawiający wyjaśnia, że oczekuje 60 sztuk elektrod.

Pytanie 204:

Pakiet nr 9 poz. 19

Zwracamy się z prośbą o dopuszczenie w powyższej pozycji elektrod pediatrycznych o średnicy ok 26mm.

Odpowiedź 204:

Zamawiający modyfikuje opis przedmiotu zamówienia w pozycji 19 do brzmienia: „Elektroda EKG pediatryczna/novorodkowa, żel stały, podłoże z pianki PE, okrągła o średnicy w zakresie 24-28mm, hypoalergiczna”. Do złożenia oferty należy wykorzystać zmodyfikowany Załącznik nr 1.1.

Pytanie 205:

Pakiet nr 9 poz. 20

Zwracamy się z prośbą o dopuszczenie w powyższej pozycji elektrody do defibrylacji dla dorosłych typu Quick-Combo kompatybilnej z aparatem Lifepak20, j.u, kształt owalny, z doskonałą radioprzeziornością, ze zintegrowanymi odprowadzeniami 120cm, z warstwą przewodzącą styku wykonaną na bazie Ag/AgCl, o powierzchni styku pojedynczej elektrody 148cm² (296cm² para).

Odpowiedź 205:

Zamawiający koryguje omyłkę pisarską dotyczącą długością zintegrowanego odprowadzenia – prawidłowa długość powinna wynosić 120 cm. W konsekwencji Zamawiający modyfikuje opis przedmiotu zamówienia. Do złożenia oferty należy wykorzystać zmodyfikowany Załącznik nr 1.1.

Pytanie 206:

Pakiet nr 9 poz. 21

Zwracamy się z prośbą o dopuszczenie w powyższej pozycji elektrody do badań holterowskich o wymiarach 40mm x 55mm, z wycięciem na kabel, przy pozostałych parametrach bez zmian.

Proponowany przez Państwa opis elektrody wprost opisuje konkretny wyrób konkretnego producenta. Elektroda do badań holterowskich, podłoże piankowe ze złączem zatrzaskowym z nacięciem na kabelek, żel ciekły, wymiary 35x55mm, to nic innego jak elektroda Skintact 24:00F, producenta Leonard Lang dostawcy Varia.

Odpowiedź 206:

Zamawiający dopuszcza zaoferowanie powyższej elektrody i modyfikuje opis przedmiotu zamówienia w tej pozycji w następującym brzmieniu: „Elektroda przeznaczona do badań holterowskich (24-godzinne), podłoże piankowe ze złączem zatrzaskowym z nacięciem na kabelek, żel ciekły, wymiary w zakresie: 30-40 mm x 50-60 mm.” Spełnieniem wymagań Zamawiającego będzie zaoferowanie elektrody o dowolnym wymiarze z podanych zakresów. Do złożenia oferty należy wykorzystać zmodyfikowany Załącznik nr 1.1.

Pytanie 207:

Pakiet nr 9 poz. 22

Zwracamy się z prośbą o dopuszczenie w powyższej pozycji elektrody równoważnej o wymiarach 50mm x 35 mm.

Proponowany przez Państwa opis elektrody wprost opisuje konkretny wyrób konkretnego producenta.

Elektroda EKG z żelem, dla dorosłych, piankowa, ze złączem zatrzaskowym do monitorowania, 57mm x 34mm, to nic innego jak elektroda H92SG firmy Cardinal Health..

Wprowadzony opis elektrody ogranicza konkurencję i równe traktowanie wykonawców, gdyż nie mając uzasadnienia merytorycznego jest charakterystyczny dla jednego dostawcy i tym samym pozbawia pozostałych



**SAMODZIELNY PUBLICZNY
ZESPÓŁ OPIEKI ZDROWOTNEJ W MYSZKOWIE**

42-300 Myszków ul. Aleja Wolności 29

Dyrekcja: tel. / fax. (034) 313-73-29

Centrala: 34 313 88 80, 315-82-00

REGON: 000306377, NIP: 577-17-44-296

wykonawców możliwości złożenia oferty spełniającej wymogi SWZ. Na rynku są bowiem dostępne także inne elektrody o identycznych istotnych dla funkcji, jakie mają elektrody pełnić, parametrach.

Odpowiedź 207:

Zamawiający dopuszcza zaferowanie powyższej elektrody i modyfikuje opis przedmiotu zamówienia w tej pozycji w następującym brzmieniu:

Elektroda z hydrożelem przeznaczona do długotrwałego monitorowania EKG dla dorosłych, podłoże piankowe ze złączem zatraskowym, wymiary w zakresie: 50-64 mm x 27-41 mm”. Spełnieniem wymagań Zamawiającego będzie zaferowanie elektrody o dowolnym wymiarze z podanych zakresów. Do złożenia oferty należy wykorzystać zmodyfikowany Załącznik nr 1.1.

Pytanie 208:

Pakiet nr 9 poz. 21,22

Czy Zamawiający dopuści podanie w ww. pozycji ceny jednostkowej dla opakowania zawierającego 50 sztuk elektrod, albo podanie ceny jednostkowej za sztukę z dokładnością do czterech miejsc po przecinku? Ceny jednostkowe elektrod są bardzo niskie, proponowane rozwiązanie dałoby wykonawcom możliwość zaferowania korzystniejszej ceny łącznej.

Odpowiedź 208:

Zamawiający nie stawia dodatkowych wymagań, dopuszcza zaproponowane rozwiązanie. W przypadku zaferowania asortymentu dopuszczonego niniejszym wyjaśnieniem - modyfikacją należy w formularzu cenowym nanieść stosownie skorygowane zapisy (zmiana w kolumnie „Ilość sztuk” na „Ilość opakowań”) tak, by nie było wątpliwości, co zaferowano w danej pozycji.

Pytanie 209:

Projekt umowy- §5 pkt. 2

Prosimy o odniesienie kary umownej, w przypadku wypowiedzenia przez Zamawiającego umowy, do wartości umowy pozostałej do realizacji a nie do wynagrodzenia umownego brutto. Obwarowanie umowy karą 10% całkowitej wartości umowy jest nieadekwatne do szkody jaką może ponieść szpital z tytułu nierealizowania umowy.

Odpowiedź 209:

Zamawiający nie wyraża zgody na proponowaną zmianę. W ocenie Zamawiającego kara umowna nie jest wygórowana i dotyczy jedynie przypadku rozwiązania umowy z przyczyn leżących po stronie Wykonawcy. Dla Szpitala istotne jest dostarczenie każdego zamówienia zgodnie z postanowieniami umowy, jest to bowiem konieczne dla prawidłowego udzielania świadczeń zdrowotnych, zatem fakt wykonania umowy np. w 90% nie powinien wpływać na konieczność i wagę wykonania pozostałej części umowy zgodnie z jej postanowieniami, bowiem dla Szpitala konsekwencje takiego uchybienia nadal będą znaczące. W szczególności konieczne będzie zabezpieczenie dostarczenia pozostałej części produktów, które nie zostaną dostarczone w związku z rozwiązaniem umowy. Niezależnie od powyższego z uwagi na fakt, że umowa obejmuje nie wszystkich, a jedynie część pakietów liczenie kary umownej od całości wartości przedmiotu umowy jest jak najbardziej uzasadnione. Przedstawiony sposób liczenia kary umownej jest również bardziej przejrzysty i jednoznaczny.

Pytanie 210:

Dotyczy SIWZ: Pakiet nr 31 poz.5 Aspirator do rozlanych płynów do podłączenia do systemu siły ssania. W nawiązaniu do wymagań SWZ rozdz. II.3 pkt.1) prosimy o potwierdzenie, iż w przypadku zaferowania produktu nie zaklasyfikowanego do grupy wyrobów medycznych i nie wymagającego dokumentów wymienionych w SWZ rozdz. II.3 pkt.1) oraz formularzu ofertowym pkt 3 (zał. nr 1 do SWZ), wystarczające będzie załączenie do oferty stosownego oświadczenia przy jednoczesnym zastosowaniu 23% stawki podatku Vat?

Odpowiedź 210:

Zamawiający potwierdza, że w przypadku zaferowania produktu nie zaklasyfikowanego do grupy wyrobów medycznych i nie wymagającego dokumentów wymienionych w SWZ rozdz. II.3 pkt.1) oraz formularzu ofertowym pkt 3 (zał. nr 1 do SWZ), wystarczające będzie załączenie do oferty stosownego oświadczenia przy jednoczesnym zastosowaniu 23% stawki podatku Vat.



**SAMODZIELNY PUBLICZNY
ZESPÓŁ OPIEKI ZDROWOTNEJ W MYSZKOWIE**

42-300 Myszków ul. Aleja Wolności 29

Dyrekcja: tel. / fax. (034) 313-73-29

Centrala: 34 313 88 80, 315-82-00

REGON: 000306377, NIP: 577-17-44-296

Pytanie 211:

Dotyczy zawarcia umowy: wnosimy o wyrażeniu zgody na zawarcie umowy w trybie korespondencyjnym. Niezwłocznie po podpisaniu, umowa zostanie do Państwa odesłana?

Odpowiedź 211:

Zamawiający dopuszcza powyższe rozwiązanie.

Pytanie 212:

Pakiet nr 9 poz. 20.

Prosimy o potwierdzenie czy Zamawiając oczekuje elektrody do EKG jednorazowego użytku; ze stykiem Ag/AgCl i podłożem piankowym, specjalny hydrożel do długotrwałego użytku, łagodny dla skóry klej wymiary: 57×34 mm ze złączem zatrzaskowym, całkowita powierzchnia 1522 mm², powierzchnia żelu 254 mm², grubość 1mm, odporność na odrywanie 5N? Jak obecnie stosowana w Państwa placówce.

Odpowiedź 212:

Zamawiający nie stawia dodatkowych wymagań poza określonymi w SWZ, dopuszcza zaproponowane rozwiązanie. W przypadku zaoferowania asortymentu dopuszczonego niniejszym wyjaśnieniem - modyfikacją należy w formularzu cenowym nanieść stosownie skorygowane zapisy (tak, by nie było wątpliwości, co zaoferowano w danej pozycji.

Pytanie 213:

Pakiet nr 17 poz. 1.

Prosimy o potwierdzenie czy Zamawiając oczekuje rurki intubacyjnej z mankietem niskociśnieniowym z medycznego PCV z otworem Murphy'ego z minimum 3 oznaczeniami rozmiaru rurki na korpusie oraz dodatkowe oznaczenie rozmiaru rurki na częściowo przezroczystym łączniku 15 mm, z balonikiem kontrolnym w kształcie stożka w kolorze różnym od transparentnego przewodu łączącego z rurką, sterylne opakowanie papierowo-foliowe zapewniające pamięć kształtu rurki przez cały okres jej przechowywania oraz w czasie transportu, rozmiary zgodnie z SWZ? Jak obecnie stosowana w Państwa placówce.

Odpowiedź 213:

Zamawiający nie stawia dodatkowych wymagań poza określonymi w SWZ, dopuszcza zaproponowane rozwiązanie. W przypadku zaoferowania asortymentu dopuszczonego niniejszym wyjaśnieniem - modyfikacją należy w formularzu cenowym nanieść stosownie skorygowane zapisy (tak, by nie było wątpliwości, co zaoferowano w danej pozycji.

Pytanie 214:

Pakiet nr 17 poz. 2

Czy Zamawiający dopuści do zaoferowania rurki intubacyjnej bez mankieta z medycznego PCV z min 3 oznaczeniami rozmiaru na korpusie z otworem Murphy'ego min. 3 oznaczenia głębokości w dystalnej części rurki rozm od 2 do 7,0 co 0,5, sterylna?

Odpowiedź 214:

Zamawiający dopuszcza powyższe rozwiązanie pod warunkiem zachowania pozostałych parametrów określonych w SWZ. W przypadku zaoferowania asortymentu dopuszczonego niniejszym wyjaśnieniem - modyfikacją należy w formularzu cenowym nanieść stosownie skorygowane zapisy tak, by nie było wątpliwości, co zaoferowano w danej pozycji.

Pytanie 215:

Pakiet nr 17 poz. 7.

Prosimy o potwierdzenie czy Zamawiając oczekuje rurka intubacyjna zbrojona mankietem niskociśnieniowym, wyprofilowanym w kształcie walca, silikonowana, bez zawartości ftalanów, ZBROJENIE NA CAŁEJ DŁUGOŚCI RURKI, BEZ PRZERWY PRZY ŁĄCZNIKU 15MM W CELU ZABEZPIECZENIA PRZED ZAGINANIEM, wyposażona w znaczniki głębokości w postaci dwóch pełnych pierścieni. Oczko Murphy'ego w



**SAMODZIELNY PUBLICZNY
ZESPÓŁ OPIEKI ZDROWOTNEJ W MYSZKOWIE**

42-300 Myszków ul. Aleja Wolności 29

Dyrekcja: tel. / fax. (034) 313-73-29

Centrala: 34 313 88 80, 315-82-00

REGON: 000306377, NIP: 577-17-44-296

każdym rozmiarze rurki. Rozmiar podany na łączniku, baloniku kontrolnym i w co najmniej dwóch miejscach na korpusie rurki, łącznik 15 mm na stałe przymocowany do rurki, sterylna, opakowanie papier folia z punktowymi, fabrycznymi zgrzewami zapewniającymi utrzymanie anatomicznego kształtu rurki; rozmiar 2,5-10,0 co 0,5mm? Jak obecnie stosowana w Państwa placówce

Odpowiedź 215:

Zamawiający nie stawia dodatkowych wymagań poza określonymi w SWZ, dopuszcza zaproponowane rozwiązanie. W przypadku zaoferowania asortymentu dopuszczonego niniejszym wyjaśnieniem - modyfikacją należy w formularzu cenowym nanieść stosownie skorygowane zapisy (tak, by nie było wątpliwości, co zaoferowano w danej pozycji.

Pytanie 216:

Pakiet nr 19 poz. 24

Prosimy o potwierdzenie czy Zamawiający oczekuje zaoferowania ramp trzykranikowych jednorazowego użytku, nietoksycznych, odpornych na działanie lipidów, przezroczysta obudowa toru przepływu, pokrętła trójramienne, pokrętła 360° posiadające wyczuwalny indyktor położenia w każdej pozycji co 45°, nie zawiera lateksu i DEHP, złącze męskie z niezależnie obracającą się osiowo nakrętka Luer-Lock, wszystkie wejścia kranika zabezpieczone koreczkami, odporne na pęknięcie, wykonana z poliamidu. Pojemność wypełniania 0,7ml. Wzmocniona zewnętrzną obudową z uchwytem wystającym poza rampę, ze specjalną profilowaną strefą do stabilnego i bezpiecznego mocowania. Każde pokrętło w innym kolorze do łatwej identyfikacji linii. Sterylne, pakowane pojedynczo, opakowanie blister-pack? Jak obecnie stosowana w Państwa placówce.

Odpowiedź 216:

Zamawiający nie stawia dodatkowych wymagań poza określonymi w SWZ, dopuszcza zaproponowane rozwiązanie. W przypadku zaoferowania asortymentu dopuszczonego niniejszym wyjaśnieniem - modyfikacją należy w formularzu cenowym nanieść stosownie skorygowane zapisy (tak, by nie było wątpliwości, co zaoferowano w danej pozycji.

Pytanie 217:

Pakiet nr 19 poz. 25

Prosimy o potwierdzenie czy Zamawiający oczekuje zaoferowania ramp pięciokranikowych jednorazowego użytku, nietoksycznych, odpornych na działanie lipidów, przezroczysta obudowa toru przepływu, pokrętła trójramienne, pokrętła 360° posiadające wyczuwalny indyktor położenia w każdej pozycji co 45°, nie zawiera lateksu i DEHP, złącze męskie z niezależnie obracającą się osiowo nakrętka Luer-Lock, wszystkie wejścia kranika zabezpieczone koreczkami, odporne na pęknięcie, wykonane z poliamidu. Pojemność wypełniania 1,09ml. Wzmocniona zewnętrzną obudową z uchwytem wystającym poza rampę, ze specjalną profilowaną strefą do stabilnego i bezpiecznego mocowania. Każde pokrętło w innym kolorze do łatwej identyfikacji linii. Sterylne, pakowane pojedynczo, opakowanie blister-pack? Jak obecnie stosowana w Państwa placówce

Odpowiedź 217:

Zamawiający nie stawia dodatkowych wymagań poza określonymi w SWZ, dopuszcza zaproponowane rozwiązanie. W przypadku zaoferowania asortymentu dopuszczonego niniejszym wyjaśnieniem - modyfikacją należy w formularzu cenowym nanieść stosownie skorygowane zapisy (tak, by nie było wątpliwości, co zaoferowano w danej pozycji.

Pytanie 218:

Zgodnie z Dz.U. Nr 16, poz. 76 z dnia 12 stycznia 2011 roku, aktywne wyroby medyczne przeznaczone do implantacji muszą być identyfikowalne. Kod użyty do ich oznakowania, musi umożliwiać szybką i jednoznaczną identyfikację wytwórcy i wyrobu, uwzględniać jego typ oraz rok produkcji; odczytanie kodu jeżeli jest to niezbędne, nie powinno wymagać zabiegu chirurgicznego. Informujemy, że nasze produkty spełniają wszystkie wymogi ww. ustawy. Zwracamy się zatem do Zamawiającego w **pakiecie 26** o możliwość zastosowania papierowej części blistra (magazynka), która zawiera wszystkie wymagane informacje zawarte w powyższej ustawie (nr referencyjny, numer serii, datę ważności i produkcji, nazwę wytwórcy itd.) celem możliwości dołączenia do kartoteki pacjenta?

Odpowiedź 218:



**SAMODZIELNY PUBLICZNY
ZESPÓŁ OPIEKI ZDROWOTNEJ W MYSZKOWIE**

42-300 Myszków ul. Aleja Wolności 29

Dyrekcja: tel. / fax. (034) 313-73-29

Centrala: 34 313 88 80, 315-82-00

REGON: 000306377, NIP: 577-17-44-296

Zamawiający dopuszcza powyższe rozwiązanie. W przypadku zaoferowania asortymentu dopuszczonego niniejszym wyjaśnieniem - modyfikacją należy w formularzu cenowym nanieść stosownie skorygowane zapisy (tak, by nie było wątpliwości, co zaoferowano w danej pozycji).

Pytanie 219:

*W rozporządzeniu ministra zdrowia z dnia 5 listopada 2010 zamieszczonego w Dzienniku Ustaw nr 215, poz 1416, paragraf 4.1, reguła 8; dotyczącym wyrobów do implantacji i chirurgicznych inwazyjnych wyrobów medycznych do długotrwałego użytku wskazano, że wyroby takie powinny posiadać klasę IIB. Natomiast w przypadku wyrobów medycznych przeznaczonych do użytku ale w bezpośrednim kontakcie z ośrodkowym układem krążenia lub sercem podniesiono ten wymóg do posiadania klasy wyższej czyli klasy III. Czy zgodnie z powyższym rozporządzeniem, przepisami oraz aktualnymi standardami medycznymi Zamawiający w **pakiecie 26** wymaga, by klipsy jako wyroby medyczne stosowane w Państwa szpitalu, przeznaczone do użytku w bezpośrednim kontakcie z ośrodkowym układem krążenia, posiadały klasę III?*

Odpowiedź 219:

Zamawiający nie stawia dodatkowych wymagań poza określonymi w SWZ, dopuszcza zaproponowane rozwiązanie. W przypadku zaoferowania asortymentu dopuszczonego niniejszym wyjaśnieniem - modyfikacją należy w formularzu cenowym nanieść stosownie skorygowane zapisy (tak, by nie było wątpliwości, co zaoferowano w danej pozycji).

Pytanie 220:

*Czy Zamawiający w **pakiecie 26** wymaga celem potwierdzenia kompatybilności, wymaga odpowiedniego zapisu w instrukcji obsługi klipsów z klipsownicą opisaną w SWZ?*

Odpowiedź 220:

Zamawiający nie stawia dodatkowych wymagań poza określonymi w SWZ, dopuszcza zaproponowane rozwiązanie. W przypadku zaoferowania asortymentu dopuszczonego niniejszym wyjaśnieniem - modyfikacją należy w formularzu cenowym nanieść stosownie skorygowane zapisy (tak, by nie było wątpliwości, co zaoferowano w danej pozycji).

Pytanie 221:

Pakiet 28 pozycja 1

Czy zamawiający wymaga aby zaoferowane materiały, kompatybilne z posiadany przez Zamawiającego wstrzykiwaczem Optiventage były zgodnie z warunkami gwarancji, certyfikowane przez producenta wstrzykiwacza?

Odpowiedź 221:

Zamawiający nie stawia dodatkowych wymagań poza określonymi w SWZ, dopuszcza zaproponowane rozwiązanie. W przypadku zaoferowania asortymentu dopuszczonego niniejszym wyjaśnieniem - modyfikacją należy w formularzu cenowym nanieść stosownie skorygowane zapisy (tak, by nie było wątpliwości, co zaoferowano w danej pozycji).

Pytanie 222:

Pakiet 22 poz. 1

*Czy Zamawiający dopuści możliwość zaoferowania zestawu posiadającego:
- c/ serwetę samoprzylepną dolną w rozmiarze 175x200cm (zamiast 170x180cm)
- e/ włókninowe taśmy samoprzylepne w rozmiarze 10x50cm (zamiast 9x50cm)
Pozostałe parametry i skład bez zmian.*

Odpowiedź 222:

Zamawiający dopuszcza powyższe rozwiązanie pod warunkiem zachowania pozostałych parametrów określonych w SWZ. W przypadku zaoferowania asortymentu dopuszczonego niniejszym wyjaśnieniem - modyfikacją należy w formularzu cenowym nanieść stosownie skorygowane zapisy tak, by nie było wątpliwości, co zaoferowano w danej pozycji.



**SAMODZIELNY PUBLICZNY
ZESPÓŁ OPIEKI ZDROWOTNEJ W MYSZKOWIE**

42-300 Myszków ul. Aleja Wolności 29

Dyrekcja: tel. / fax. (034) 313-73-29

Centrala: 34 313 88 80, 315-82-00

REGON: 000306377, NIP: 577-17-44-296

Pytanie 223:

Pakiet 22 poz. 2

Czy Zamawiający dopuści możliwość zaoferowania zestawu posiadającego:

- b/ serwetę samoprzylepną dolną w rozmiarze 260 x 200cm (zamiast 260x225cm) z wycięciem typu 'U' na węższym boku serwety w rozmiarze 15x95cm (zamiast 7x63cm)
- c/ włókninowe taśmy samoprzylepne w rozmiarze 10x50cm (zamiast 9x50cm)
- e/ 4 szt. ręczniki celulozowe min. 30 x 30 cm
- f/ serwetę operacyjną samoprzylepną z padem chłonnym w rozmiarze 170 x 250cm (zamiast 150x240cm)
- g/ serwetę nieprzylepną wzmocnioną w rozmiarze 190 x 150cm (zamiast serwety z taśmą lepną 90x75cm)

Pozostałe parametry i skład bez zmian.

Odpowiedź 223:

Zamawiający dopuszcza powyższe rozwiązanie pod warunkiem zachowania pozostałych parametrów określonych w SWZ. W przypadku zaoferowania asortymentu dopuszczonego niniejszym wyjaśnieniem - modyfikacją należy w formularzu cenowym nanieść stosownie skorygowane zapisy tak, by nie było wątpliwości, co zaoferowano w danej pozycji.

Pytanie 224:

Pakiet 22 poz. 3

Czy Zamawiający dopuści możliwość zaoferowania zestawu posiadającego:

- a/ serwetę główną wykonaną z laminatu dwuwarstwowego (włóknina polipropylenowa i folia polietylenowa) o wymiarach 320 x 245 cm posiadającą samouszczelniający się płat z neoprenu z otworem 5x7cm oraz wyposażoną w worek do zbiórki płynów
- b/ 1 osłonę na kończynę w rozmiarze 35 x 80 cm (zamiast 37x75cm)
- c/ włókninowe taśmy samoprzylepne w rozmiarze 10x50cm (zamiast 9x50cm)

Pozostałe parametry i skład bez zmian.

Odpowiedź 224:

Zamawiający dopuszcza powyższe rozwiązanie pod warunkiem zachowania pozostałych parametrów określonych w SWZ. W przypadku zaoferowania asortymentu dopuszczonego niniejszym wyjaśnieniem - modyfikacją należy w formularzu cenowym nanieść stosownie skorygowane zapisy tak, by nie było wątpliwości, co zaoferowano w danej pozycji.

Pytanie 225:

Pakiet 22 poz. 4

Czy Zamawiający dopuści możliwość zaoferowania zestawu posiadającego:

- a/ serwetę główną w rozmiarze 245 x 280cm (zamiast 240x260cm) z wycięciem typu 'U' w rozmiarze 10x95cm (zamiast 20x100cm) otoczonym taśmą samoprzylepną
- b/ serwetę samoprzylepną w rozmiarze 170x300cm (zamiast 150x240cm)
- d/ osłonę na kończynę w rozmiarze 35x120cm (zamiast 37x100cm)
- e/ 2 szt. włókninowe taśmy samoprzylepne w rozmiarze 10x50cm (zamiast 3 szt. w rozmiarze 9x50cm)
- f/ serwetę o wymiarach 150x190cm (zamiast 140x180cm)

Pozostałe parametry i skład bez zmian.

Odpowiedź 225:

Zamawiający dopuszcza powyższe rozwiązanie pod warunkiem zachowania pozostałych parametrów określonych w SWZ. W przypadku zaoferowania asortymentu dopuszczonego niniejszym wyjaśnieniem - modyfikacją należy w formularzu cenowym nanieść stosownie skorygowane zapisy tak, by nie było wątpliwości, co zaoferowano w danej pozycji.

Pytanie 226:

Pakiet 22 poz. 5

Czy Zamawiający dopuści możliwość zaoferowania osłony na kończynę w rozmiarze 35x120cm, bez taśmy lepnej lub z dwoma taśmami oddzielnie pakowanymi?

Odpowiedź 226:



**SAMODZIELNY PUBLICZNY
ZESPÓŁ OPIEKI ZDROWOTNEJ W MYSZKOWIE**

42-300 Myszków ul. Aleja Wolności 29

Dyrekcja: tel. / fax. (034) 313-73-29

Centrala: 34 313 88 80, 315-82-00

REGON: 000306377, NIP: 577-17-44-296

Zamawiający wyraża zgodę na zaferowanie osłony na kończynę o rozmiarze 35/120 cm z dwoma taśmami oddzielnie pakowanymi, z zachowaniem pozostałych parametrów podanych w SWZ. W przypadku zaferowania asortymentu dopuszczonego niniejszym wyjaśnieniem - modyfikacją należy w formularzu cenowym nanieść stosownie skorygowane zapisy tak, by nie było wątpliwości, co zaferowano w danej pozycji. Zamawiający nie wyraża zgody na zaferowanie osłony bez taśmy lepnej.

Pytanie 227:

Pakiet 22 poz. 6

Czy Zamawiający dopuści możliwość zaferowania osłony na kończynę wykonaną z dwuwarstwowego laminatu (włóknina polipropylenowa i folia polietylenowa) o gramaturze min. 55 g/m².

Odpowiedź 227:

Zamawiający dopuszcza powyższe rozwiązanie pod warunkiem zachowania pozostałych parametrów określonych w SWZ. W przypadku zaferowania asortymentu dopuszczonego niniejszym wyjaśnieniem - modyfikacją należy w formularzu cenowym nanieść stosownie skorygowane zapisy tak, by nie było wątpliwości, co zaferowano w danej pozycji.

Pytanie 228:

Pakiet 22 poz. 7

Czy Zamawiający dopuści możliwość zaferowania serwety na kończynę posiadającą samouszczelniający się otwór w rozmiarze Ø 7 x 5 cm (zamiast 4-7cm)?

Odpowiedź 228:

Zamawiający dopuszcza powyższe rozwiązanie pod warunkiem zachowania pozostałych parametrów określonych w SWZ. W przypadku zaferowania asortymentu dopuszczonego niniejszym wyjaśnieniem - modyfikacją należy w formularzu cenowym nanieść stosownie skorygowane zapisy tak, by nie było wątpliwości, co zaferowano w danej pozycji.

Pytanie 229:

Pakiet 22 poz. 8

Czy Zamawiający dopuści możliwość zaferowania taśmy w rozmiarze 10x50cm (zamiast 9x50cm)?

Odpowiedź 229:

Zamawiający dopuszcza zaferowanie taśmy w rozmiarze 10x50cm. W przypadku zaferowania asortymentu dopuszczonego niniejszym wyjaśnieniem - modyfikacją należy w formularzu cenowym nanieść stosownie skorygowane zapisy tak, by nie było wątpliwości, co zaferowano w danej pozycji.

Pytanie 230:

Pakiet 22 poz. 9

Czy Zamawiający dopuści możliwość zaferowania pokrowca na przewody wyposażonego w jedną taśmę do mocowania?

Odpowiedź 230:

Zamawiający dopuszcza zaferowanie pokrowca na przewody wyposażonego w jedną taśmę do mocowania, z zachowaniem pozostałych parametrów podanych w SWZ. W przypadku zaferowania asortymentu dopuszczonego niniejszym wyjaśnieniem - modyfikacją należy w formularzu cenowym nanieść stosownie skorygowane zapisy tak, by nie było wątpliwości, co zaferowano w danej pozycji.

Pytanie 231:

Pakiet 22 poz. 11

Czy Zamawiający dopuści możliwość zaferowania ręczników celulozowych w rozmiarze 30x33cm o gramaturze min. 55g/m²?

Odpowiedź 231:



**SAMODZIELNY PUBLICZNY
ZESPÓŁ OPIEKI ZDROWOTNEJ W MYSZKOWIE**

42-300 Myszków ul. Aleja Wolności 29

Dyrekcja: tel. / fax. (034) 313-73-29

Centrala: 34 313 88 80, 315-82-00

REGON: 000306377, NIP: 577-17-44-296

Zamawiający dopuszcza zaoferowanie ręczników celulozowych w rozmiarze 30x33cm o gramaturze min. 55g/m². W przypadku zaoferowania asortymentu dopuszczonego niniejszym wyjaśnieniem - modyfikacją należy w formularzu cenowym nanieść stosownie skorygowane zapisy tak, by nie było wątpliwości, co zaoferowano w danej pozycji.

Pytanie 232:

Pakiet 23 poz. 1-3

Czy Zamawiający dopuści możliwość zaoferowania serwet wykonanych z chłonnego i nieprzepuszczalnego laminatu 2-warstwowego (PP-PE) o gramaturze min. 55g/m², z taśmą lepną na dłuższym boku i następujących rozmiarach (w odpowiedniej kolejności):

- 75 x 45 cm
- 175 x 150 cm
- 240 x 150 cm?

Odpowiedź 232:

Zamawiający dopuszcza zaoferowanie asortymentu o podanej charakterystyce. W przypadku zaoferowania asortymentu dopuszczonego niniejszym wyjaśnieniem - modyfikacją należy w formularzu cenowym nanieść stosownie skorygowane zapisy tak, by nie było wątpliwości, co zaoferowano w danej pozycji.

Pytanie 233:

Pakiet 34 poz. nr 1

Czy Zamawiający dopuści możliwość zaoferowania zestawu posiadającego:

- serwetę na stolik narzędziowy w rozmiarze 150 x 190cm (zamiast 140x190cm)
- serwetę ginekologiczną o wymiarach 250/280 x 280 cm (zamiast 290 x 250 cm)
- ręczniki celulozowe w rozmiarze min. 30 x 30 cm (zamiast 33x33cm)

Odpowiedź 233:

Zamawiający dopuszcza powyższe rozwiązanie pod warunkiem zachowania pozostałych parametrów określonych w SWZ. W przypadku zaoferowania asortymentu dopuszczonego niniejszym wyjaśnieniem - modyfikacją należy w formularzu cenowym nanieść stosownie skorygowane zapisy tak, by nie było wątpliwości, co zaoferowano w danej pozycji.

Pytanie 234:

Pakiet 34 poz. nr 2

Czy Zamawiający dopuści możliwość zaoferowania zestawu posiadającego:

- serwetę na stolik narzędziowy w rozmiarze 150 x 190cm (zamiast 140x190cm)
- serwetę do cięcia cesarskiego o wymiarach 250/260 x 300 cm (zamiast 315 x 250 cm) z torbą na płyny i oknem w rozmiarze 19x24cm (zamiast 20x14cm)
- serwetę dla noworodka w rozmiarze 90 x 105 cm (zamiast 90x100cm)
- ręczniki celulozowe w rozmiarze min. 30 x 30 cm (zamiast 33x33cm)

Odpowiedź 234:

Zamawiający nie dopuszcza zaoferowania powyższego zestawu.

Pytanie 235:

Pakiet 10 poz 7

Czy zamawiający oczekuje szpatułki sterylne czy niesterylne?

Odpowiedź 235:

Zamawiający wyjaśnia, że oczekuje szpatulek niesterylnych.

Pytanie 236:



**SAMODZIELNY PUBLICZNY
ZESPÓŁ OPIEKI ZDROWOTNEJ W MYSZKOWIE**

42-300 Myszków ul. Aleja Wolności 29

Dyrekcja: tel. / fax. (034) 313-73-29

Centrala: 34 313 88 80, 315-82-00

REGON: 000306377, NIP: 577-17-44-296

Pakiet 10

Czy zamawiający dopuści wycenę za opak z przeliczeniem: poz 6- 75 lub 80 szt; poz. 7-10 opak. 100 szt, poz 1-2 opak. 100 szt ; poz 30- opak. 100 szt ?

Odpowiedź 236:

Zamawiający dopuszcza dokonanie wyceny za opakowanie z przeliczeniem ilości poz. 6- 75 szt; poz. 7-10 opak. 100 szt, poz 1-2 opak. 100 szt ; poz 30- opak. 100 szt ? W przypadku zaoferowania asortymentu dopuszczonego niniejszym wyjaśnieniem - modyfikacją należy w formularzu cenowym nanieść stosownie skorygowane zapisy tak, by nie było wątpliwości, co zaoferowano w danej pozycji.

Pytanie 237:

Pakiet 10 poz 20

Czy zamawiający oczekuje kaczki plastikowej?

Odpowiedź 237:

Zamawiający wyjaśnia, że oczekuje kaczki plastikowej.

Pytanie 238:

Pakiet 11

Czy zamawiający oczekuje szczoteczki cytologicznej wachlarzyk?

Odpowiedź 238:

Zamawiający nie stawia dodatkowych wymagań poza określonymi w SWZ, dopuszcza zaproponowane rozwiązanie. W przypadku zaoferowania asortymentu dopuszczonego niniejszym wyjaśnieniem - modyfikacją należy w formularzu cenowym nanieść stosownie skorygowane zapisy (tak, by nie było wątpliwości, co zaoferowano w danej pozycji).

Pytanie 239:

Pakiet 30 poz 2

Czy zamawiający dopuści podkład o wymiarach 50 cm x 45,9 mt, perforacja co 34 cm z przeliczeniem liczby rolek?

Odpowiedź 239:

Zamawiający dopuszcza zaoferowanie podkładu o wymiarach 50 cm x 45,9 mb z przeliczeniem liczby rolek. W przypadku zaoferowania asortymentu dopuszczonego niniejszym wyjaśnieniem - modyfikacją należy w formularzu cenowym nanieść stosownie skorygowane zapisy (tak, by nie było wątpliwości, co zaoferowano w danej pozycji).

Pytanie 240:

Pakiet 30 poz 1

Czy zamawiający dopuści podkład 1 warstwa bibuły i 1 warstwa folii?

Odpowiedź 240:

Zamawiający nie dopuszcza zaoferowania powyższego wyrobu.

Pytanie 241:

Pakiet 38 poz 3

Czy zamawiający dopuści czepek typu beret, niesterylny, wykonany z włókniyny polipropylenowej, o gramaturze min. 16 g/m², w kolorze niebieskim, o wymiarach : w stanie luźnym: średnica wewnętrzna 16 cm, średnica zewnętrzna 30 cm ± 1 cm ; długość gumki po rozciągnięciu czepka –50-53 cm ?

Odpowiedź 241:

Zamawiający nie dopuszcza zaoferowania powyższego wyrobu.

Pytanie 242:



**SAMODZIELNY PUBLICZNY
ZESPÓŁ OPIEKI ZDROWOTNEJ W MYSZKOWIE**

42-300 Myszków ul. Aleja Wolności 29

Dyrekcja: tel. / fax. (034) 313-73-29

Centrala: 34 313 88 80, 315-82-00

REGON: 000306377, NIP: 577-17-44-296

Pakiet 38 poz. 3

Czy zamawiający dopuści czepek wykonany z nieperforowanej włókniny?

Odpowiedź 242:

Zamawiający dopuszcza czepek wykonany z nieperforowanej włókniny, z zachowaniem pozostałych parametrów zgodnie z SWZ. W przypadku zaoferowania asortymentu dopuszczonego niniejszym wyjaśnieniem - modyfikacją należy w formularzu cenowym nanieść stosownie skorygowane zapisy (tak, by nie było wątpliwości, co zaoferowano w danej pozycji.

Pytanie 243:

Pakiet 38 poz 4

Czy zamawiający dopuści czepek typu furażerka, z lamówką około 8 mm, przechodzącą z tyłu w troki, wiązany na troki, niesterylny, wykonany z włókniny polipropylenowej, o gramaturze 25 g/m², z warstwą pochłaniającą pot (45 g/m²) przedniej części o długości ok. 32 cm i wysokości 5 cm, troki o dł. ponad 20 cm każdy, głębokość czepka ok. 13 cm, denko o wymiarach ok. 20 cm x 12,5 cm, w kolorze niebieskim, rozmiar uniwersalny?

Odpowiedź 243:

Zamawiający nie dopuszcza zaproponowanego rozwiązania.

Pytanie 244:

Pakiet 38 poz 4

Czy zamawiający dopuści czepek furażerka wykonany z nieperforowanej włókniny?

Odpowiedź 244:

Zamawiający dopuszcza czepka furażerki wykonanego z nieperforowanej włókniny, z zachowaniem pozostałych parametrów zgodnie z SWZ. W przypadku zaoferowania asortymentu dopuszczonego niniejszym wyjaśnieniem - modyfikacją należy w formularzu cenowym nanieść stosownie skorygowane zapisy (tak, by nie było wątpliwości, co zaoferowano w danej pozycji.

Pytanie 245:

Pakiet 38 poz 5

Czy zamawiający dopuści fartuchy spełniające wymagania norm EN ISO13485:2016 oraz EN13795-1?

Odpowiedź 245:

Zamawiający odstępuje od wymogu normy PN-EN 1773 i modyfikuje w tym zakresie Załącznik nr 1.1 – Formularz cenowy. Do złożenia oferty należy wykorzystać zmodyfikowany Załącznik nr 1.1.

Pytanie 246:

Pakiet 38 poz 5

Czy zamawiający dopuści fartuch o gram. 20 g/m²?

Odpowiedź 246:

Zamawiający nie dopuszcza fartucha o podanej gramaturze.

Pytanie 247:

Pakiet 41 poz.1

Prosimy Zamawiającego o dopuszczenie asortymentu o poniższym opisie:

Zamknięty system do nieinwazyjnego pomiaru ciśnienia śródbrzusznego metodą manometryczną obejmujący sterylnie zapakowane: zestaw do pomiaru diurezy godzinowej i kompatybilna linia do pomiaru ciśnienia śródbrzusznego. 20 ml dren manometryczny wyposażony w filtr biologiczny, umieszczony pomiędzy cewnikiem foley, a zestawem do godzinowej zbiórki moczu, zapewniający właściwe odpowietrzenie. Zintegrowany zacisk drenu pozwalający na wyrównanie ciśnień i precyzyjny odczyt wartości ciśnienia śródbrzusznego, bezigłowy port do pobierania próbek, linia pomiarowa wyskalowana w mm Hg, czas użycia do 7 dni.

Odpowiedź 247:

Zamawiający dopuszcza zaoferowanie asortymentu o podanej charakterystyce. W przypadku zaoferowania asortymentu dopuszczonego niniejszym wyjaśnieniem - modyfikacją należy w formularzu



**SAMODZIELNY PUBLICZNY
ZESPÓŁ OPIEKI ZDROWOTNEJ W MYSZKOWIE**

42-300 Myszków ul. Aleja Wolności 29

Dyrekcja: tel. / fax. (034) 313-73-29

Centrala: 34 313 88 80, 315-82-00

REGON: 000306377, NIP: 577-17-44-296

cenowym nanieść stosownie skorygowane zapisy tak, by nie było wątpliwości, co zaoferowano w danej pozycji.

Pytanie 248:

Pakiet 40, pozycja 1

Prosimy Zamawiającego o dopuszczenie nebulizatora do podawania leków, z antyprzelewową konstrukcją pozwalającą na skuteczne działanie w zakresie 0-90 stopni, ze stabilną podstawką dyfuzora w zakresie 0-360 stopni, o pojemności 6 ml, skalowany z podziałką co 1 ml, z antyprzelewową konstrukcją, średnia średnica nebulizowanych cząstek (MMAD) 2,7 µm potwierdzona w katalogach producenta, czysty biologicznie. Tempo nebulizacji przy przepływie 6-8 l/min: 0,35 – 0,35 ml/min. W skład zestawu wchodzi nebulizator (wykonany z polipropylenu i polistyrenu), łącznik T (wykonany z polietylenu), dren tlenowy 2,1 m (wykonany z PVC).

Odpowiedź 248:

Zamawiający nie dopuszcza zaproponowanego rozwiązania.

Pytanie 249:

Pakiet 40, pozycja 2

Prosimy Zamawiającego o dopuszczenie Antybakteryjne rękawice myjące jednorazowego użytku do higienicznego mycia pacjentów i zmniejszenia zakażeń krzyżowych. Rękawica jest skuteczna przeciwbakteryjnie przeciwko bakteriom: *E. coli*, *Staphylococcus Aureus (MRSA)*, *Staphylococcus aureus*, *Pseudomonas aeruginosa*, *Staphylococcus faecalis* i *Enterococcus aerogenes* i zapewnia łatwą i skuteczną metodę higieny pacjentów. Rękawice zawierają witaminę E, pro witaminę B5 i ekstrakty ziołowe, wolne od alkoholu, lateksu i lanoliny (pH 5,5). Składniki wywołujące działanie przeciwbakteryjne: Chlorek Didecyldimetyloamoniowy, Diglukonian Chlorheksydy. Opakowanie wielokrotnego zamykania zawiera 8 rękawic, materiał: włókno poliestrowe, wiskozowe i polipropylenowe.

Odpowiedź 249:

Zamawiający informuje, że opis zawarty w pytaniu jest tożsamy z opisem przedmiotu zamówienia w pakiecie 40 pozycja 2.

Pytanie 250:

Pakiet 40, pozycja 2

Prosimy Zamawiającego o dopuszczenie Myjki do toalety pacjenta - o naturalnym pH, hipoalergiczne, wstępnie nawilżone o wymiarach 20 x 20 cm, w składzie: nie wymagający splukiwania roztwór oczyszczający i nawilżający z zawartością aloesu, witaminy E oraz simetikonu, bez lateksu, w całkowicie izolowanym, zamkniętym opakowaniu z dodatkową warstwą termoizolacyjną wewnątrz opakowania, pomagającymi utrzymać temperaturę myjek, oraz zapewniającym możliwość podgrzewania w kuchence mikrofalowej do 30 sekund przy mocy 1.000 W. Skuteczność oferowanego produktu w zakresie zmniejszenia częstości zakażeń dróg moczowych potwierdzona dołączonymi do oferty badaniami klinicznymi. 8 myjek w opakowaniu. Instrukcja użycia w języku polskim na opakowaniu jednostkowym. Produkt zarejestrowany jako kosmetyk lub wyrób medyczny.

Odpowiedź 250:

Zamawiający nie dopuszcza zaproponowanego rozwiązania.

Pytanie 251:

Pakiet 40, pozycja 4

Prosimy Zamawiającego o dopuszczenie Stabilizator powieki górnej oka dla pacjenta wentylowanego mechanicznie, protektor rogówki, wykonany z materiału przepuszczalnego dla powietrza i utrzymującego wilgoć, warstwa klejąca na bazie kleju medycznego, hipoalergiczny. Owalny kształt o wymiarach 5,5 x 3,5 cm, z żółtym listkiem ułatwiającym założenie i usunięcie. Produkt biologicznie czysty, w opakowaniu 1 para stabilizatorów.

Odpowiedź 251:

Zamawiający nie dopuszcza zaproponowanego rozwiązania.



**SAMODZIELNY PUBLICZNY
ZESPÓŁ OPIEKI ZDROWOTNEJ W MYSZKOWIE**

42-300 Myszków ul. Aleja Wolności 29

Dyrekcja: tel. / fax. (034) 313-73-29

Centrala: 34 313 88 80, 315-82-00

REGON: 000306377, NIP: 577-17-44-296

Pytanie 252:

Pakiet 40, pozycja 5

Prosimy Zamawiającego o dopuszczenie Jednorazowy system do kontrolowanej zbiórki luźnego stolca wyposażony w: silikonowy rękaw o długości 167 cm z wbudowaną w strukturę silikonu na całej długości substancją neutralizującą nieprzyjemne zapachy; balonik retencyjny z niebieską kieszonką dla umieszczenia palca wiodącego; port do napelniania balonika retencyjnego z sygnalizatorem, który wypełnia się, gdy balonik osiągnie wielkość optymalną dla pacjenta oraz port do irygacji umożliwiający także doodbytnicze podanie leków, z kłamrą zamykającą światło drenu w celu utrzymania leku w miejscu podania. System zawiera port do pobierania próbek stolca, pasek koralikowy do podwieszania kompatybilny z ramami łóżek szpitalnych i z miejscem na opis. System przebadany klinicznie (ocena bezpieczeństwa stosowania systemu do 29 dni), czas utrzymania systemu do 29 dni, biologicznie czysty. W zestawie 3 worki do zbiórki stolca, o pojemności 1000 ml, z zastawką zabezpieczającą przed wylaniem zawartości skalowane co 25 ml oraz z filtrem węglowym.

Odpowiedź 252:

Zamawiający nie dopuszcza zaproponowanego rozwiązania.

Pytanie 253:

Pakiet 40, pozycja 5

Czy Zamawiający oczekuje, aby oferowany system posiadał możliwość uniwersalnego mocowania na pasku koralikowym oraz miejsce na opis?

Odpowiedź 253:

Zamawiający nie stawia dodatkowych wymagań poza określonymi w SWZ, dopuszcza zaproponowane rozwiązanie. W przypadku zaoferowania asortymentu dopuszczonego niniejszym wyjaśnieniem - modyfikacją należy w formularzu cenowym nanieść stosownie skorygowane zapisy (tak, by nie było wątpliwości, co zaoferowano w danej pozycji.

Pytanie 254:

Pakiet 40, pozycja 6

Prosimy Zamawiającego o dopuszczenie Worki wymienne kompatybilne z zestawem do kontrolowanej zbiórki stolca o pojemności 1000 ml, nieprzezroczyste, z podglądem, skalowane co 25 ml w tym numerycznie co 100 ml, z filtrem węglowym o wysokiej absorpcji zapachów i możliwością filtrowania gazów, z zastawką antyzwrotną zabezpieczającą przed wylaniem zawartości, biologicznie czyste w opakowaniu po 10 sztuk.

Odpowiedź 254:

Zamawiający nie dopuszcza zaproponowanego rozwiązania.

Pytanie 255:

Pakiet 22 poz.2:

Czy Zamawiający zgodzi się na zaoferowanie w miejsce serwety o wymiarze 260x225cm serwety w rozmiarze 240x180cm bez padu chłonnego wokół wycięcia oraz w miejsce serwety 150x240 cm serwety w rozmiarze 180x240cm?

Odpowiedź 255:

Zamawiający nie dopuszcza zaproponowanego rozwiązania.

Pytanie 256:

Pakiet 22 poz.2: d)

Czy zamawiający dopuści serwetę wykonaną z folii polietylenowej oraz włókninowej warstwy chłonnej: gramatura 24 g/m² masa powierzchniowa włókniny, łączna masa powierzchniowa włókniny i folii 74 g/m²?

Odpowiedź 256:

Zamawiający dopuszcza zaproponowane rozwiązanie. W przypadku zaoferowania asortymentu dopuszczonego niniejszym wyjaśnieniem - modyfikacją należy w formularzu cenowym nanieść stosownie skorygowane zapisy (tak, by nie było wątpliwości, co zaoferowano w danej pozycji.



**SAMODZIELNY PUBLICZNY
ZESPÓŁ OPIEKI ZDROWOTNEJ W MYSZKOWIE**

42-300 Myszków ul. Aleja Wolności 29

Dyrekcja: tel. / fax. (034) 313-73-29

Centrala: 34 313 88 80, 315-82-00

REGON: 000306377, NIP: 577-17-44-296

Pytanie 257:

Pakiet 22 poz.3: e)

Czy zamawiający dopuści serwetę wykonaną z folii polietylenowej oraz polipropylenowej warstwy chłonnej na stolik instrumentalny o parametrach: masa powierzchniowa włóknina, folia, klej w sumie 84 +/- 10 % g/m²?

Odpowiedź 257:

Zamawiający dopuszcza zaproponowane rozwiązanie. W przypadku zaferowania asortymentu dopuszczonego niniejszym wyjaśnieniem - modyfikacją należy w formularzu cenowym nanieść stosownie skorygowane zapisy (tak, by nie było wątpliwości, co zaferowano w danej pozycji).

Pytanie 258:

Pakiet 22: Poz.3: d)

Czy zamawiający dopuści serwetę wykonaną z folii polietylenowej oraz włókninowej warstwy chłonnej: gramatura 24 g/m² masa powierzchniowa włókniny, łączna masa powierzchniowa włókniny i folii 74 g/m²?

Odpowiedź 258:

Zamawiający dopuszcza zaproponowane rozwiązanie. W przypadku zaferowania asortymentu dopuszczonego niniejszym wyjaśnieniem - modyfikacją należy w formularzu cenowym nanieść stosownie skorygowane zapisy (tak, by nie było wątpliwości, co zaferowano w danej pozycji).

Pytanie 259:

Pakiet 22 poz. 4 : d)

Czy Zamawiający zgodzi się na zaferowanie osłony na kończynę o rozmiarze 37x120cm?

Odpowiedź 259:

Zamawiający dopuszcza zaferowanie osłony ortopedycznej o wskazanej w pytaniu charakterystyce, pod warunkiem zachowania pozostałych parametrów określonych w SWZ z uwzględnieniem udzielonych w niniejszym piśmie odpowiedzi. W przypadku zaferowania asortymentu dopuszczonego niniejszym wyjaśnieniem - modyfikacją należy w formularzu cenowym nanieść stosownie skorygowane zapisy tak, by nie było wątpliwości, co zaferowano w danej pozycji.

Pytanie 260:

Pakiet 22 poz.4: f)

Czy zamawiający zgodzi się na zaferowanie serwety o wymiarach 150 x190 cm w miejsce 140x180- serweta do owinięcia zestawu?

Odpowiedź 260:

Zamawiający dopuszcza zaferowanie serwety o wskazanej w pytaniu charakterystyce, pod warunkiem zachowania pozostałych parametrów określonych w SWZ z uwzględnieniem udzielonych w niniejszym piśmie odpowiedzi. W przypadku zaferowania asortymentu dopuszczonego niniejszym wyjaśnieniem - modyfikacją należy w formularzu cenowym nanieść stosownie skorygowane zapisy tak, by nie było wątpliwości, co zaferowano w danej pozycji.

Pytanie 261:

Pakiet 22 poz.4: c)

Czy zamawiający dopuści serwetę wykonaną z folii polietylenowej oraz włókninowej warstwy chłonnej: gramatura 24 g/m² masa powierzchniowa włókniny, łączna masa powierzchniowa włókniny i folii 74 g/m²?

Odpowiedź 261:

Zamawiający nie dopuszcza powyższego produktu.

Pytanie 262:



**SAMODZIELNY PUBLICZNY
ZESPÓŁ OPIEKI ZDROWOTNEJ W MYSZKOWIE**

42-300 Myszków ul. Aleja Wolności 29

Dyrekcja: tel. / fax. (034) 313-73-29

Centrala: 34 313 88 80, 315-82-00

REGON: 000306377, NIP: 577-17-44-296

Pakiet 22 poz.5:

Czy Zamawiający zgodzi się na zaoferowanie osłony na kończynę w rozmiarze 120x37cm?

Odpowiedź 262:

Zamawiający dopuszcza zaproponowane rozwiązanie. W przypadku zaoferowania asortymentu dopuszczonego niniejszym wyjaśnieniem - modyfikacją należy w formularzu cenowym nanieść stosownie skorygowane zapisy (tak, by nie było wątpliwości, co zaoferowano w danej pozycji).

Pytanie 263:

Pakiet 22 poz.6:

Czy Zamawiający zgodzi się na zaoferowanie osłony na kończynę o rozmiarze 80x120cm?

Odpowiedź 263:

Zamawiający dopuszcza zaoferowanie osłony na kończynę o wskazanym w pytaniu rozmiarze, pod warunkiem zachowania pozostałych parametrów określonych w SWZ z uwzględnieniem udzielonych w niniejszym piśmie odpowiedzi. W przypadku zaoferowania asortymentu dopuszczonego niniejszym wyjaśnieniem - modyfikacją należy w formularzu cenowym nanieść stosownie skorygowane zapisy tak, by nie było wątpliwości, co zaoferowano w danej pozycji.

Pytanie 264:

Pakiet 22 poz. 7:

Czy Zamawiający zgodzi się na zaoferowanie serwety o rozmiarze 300x240cm?

Odpowiedź 264:

Zamawiający dopuszcza zaoferowanie serwety o wskazanym w pytaniu rozmiarze, pod warunkiem zachowania pozostałych parametrów określonych w SWZ z uwzględnieniem udzielonych w niniejszym piśmie odpowiedzi. W przypadku zaoferowania asortymentu dopuszczonego niniejszym wyjaśnieniem - modyfikacją należy w formularzu cenowym nanieść stosownie skorygowane zapisy tak, by nie było wątpliwości, co zaoferowano w danej pozycji.

Pytanie 265:

Pakiet 22 poz. 9:

Czy Zamawiający dopuści pokrowiec na przewody, który posiada z jednej strony taśmę do mocowania, a z drugiej kartonik z wycięciami na przewód?

Odpowiedź 265:

Zamawiający dopuszcza zaoferowanie pokrowca na przewody wyposażonego w jedną taśmę do mocowania, z zachowaniem pozostałych parametrów podanych w SWZ. W przypadku zaoferowania asortymentu dopuszczonego niniejszym wyjaśnieniem - modyfikacją należy w formularzu cenowym nanieść stosownie skorygowane zapisy tak, by nie było wątpliwości, co zaoferowano w danej pozycji.

Pytanie 266:

Pakiet 22 poz.10:

Czy Zamawiający dopuści serwetę wykonaną z folii polietylenowej oraz włókninowej warstwy chłonnej: gramatura 24 g/m2 masa powierzchniowa włókniny, łączna masa powierzchniowa włókniny i folii 74 g/m2?

Odpowiedź 266:

Zamawiający dopuszcza zaproponowane rozwiązanie. W przypadku zaoferowania asortymentu dopuszczonego niniejszym wyjaśnieniem - modyfikacją należy w formularzu cenowym nanieść stosownie skorygowane zapisy (tak, by nie było wątpliwości, co zaoferowano w danej pozycji).

Pytanie 267:

Pakiet 23 poz.1:

Czy Zamawiający dopuści serwetę w rozmiarze 75 x 45cm z taśmą lepną na węższym brzegu?

Odpowiedź 267:



**SAMODZIELNY PUBLICZNY
ZESPÓŁ OPIEKI ZDROWOTNEJ W MYSZKOWIE**

42-300 Myszków ul. Aleja Wolności 29

Dyrekcja: tel. / fax. (034) 313-73-29

Centrala: 34 313 88 80, 315-82-00

REGON: 000306377, NIP: 577-17-44-296

Zamawiający dopuszcza zaproponowane rozwiązanie. W przypadku zaoferowania asortymentu dopuszczonego niniejszym wyjaśnieniem - modyfikacją należy w formularzu cenowym nanieść stosownie skorygowane zapisy tak, by nie było wątpliwości, co zaoferowano w danej pozycji.

Pytanie 268:

Pakiet 23 poz.3:

Czy Zamawiający dopuści serwetę w rozmiarze 240 x 180cm z taśmą lepną na węższym brzegu?

Odpowiedź 268:

Zamawiający dopuszcza zaoferowanie serwet o podanym rozmiarze, z zachowaniem pozostałych parametrów podanych w SWZ. W przypadku zaoferowania asortymentu dopuszczonego niniejszym wyjaśnieniem - modyfikacją należy w formularzu cenowym nanieść stosownie skorygowane zapisy tak, by nie było wątpliwości, co zaoferowano w danej pozycji.

Pytanie 269:

Pakiet 23 poz. 6

Czy Zamawiający dopuści serwetę w rozmiarze 60 x 50cm ?

Odpowiedź 269:

Zamawiający dopuszcza zaoferowanie serwet o podanym rozmiarze, z zachowaniem pozostałych parametrów podanych w SWZ. W przypadku zaoferowania asortymentu dopuszczonego niniejszym wyjaśnieniem - modyfikacją należy w formularzu cenowym nanieść stosownie skorygowane zapisy tak, by nie było wątpliwości, co zaoferowano w danej pozycji.

Pytanie 270:

Pakiet 23 poz. 6

Czy Zamawiający dopuści serwetę w rozmiarze 45 x 45cm ?

Odpowiedź 270:

Zamawiający dopuszcza zaoferowanie serwet o podanym rozmiarze, z zachowaniem pozostałych parametrów podanych w SWZ. W przypadku zaoferowania asortymentu dopuszczonego niniejszym wyjaśnieniem - modyfikacją należy w formularzu cenowym nanieść stosownie skorygowane zapisy tak, by nie było wątpliwości, co zaoferowano w danej pozycji.

Pytanie 271:

Pakiet 23 poz.7:

Czy Zamawiający ma na myśli przylepiec wokół otworu czy przylepiec na boku serwet?

Odpowiedź 271:

Zamawiający wyjaśnia, że oczekuje przylepca wokół otworu.

Pytanie 272:

Pakiet 25 poz.2: a)

Czy Zamawiający dopuści podkład chłonny w rozmiarze 90 x60 cm w miejsce 60x60cm?

Odpowiedź 272:

Zamawiający informuje, że w pakiecie nr 25 poz.2 a) nie oczekuje podkładu chłonnego.

Pytanie 273:

Pakiet 25 poz.2: a)

Czy Zamawiający dopuści zestaw bez szpatułki plastikowej?

Odpowiedź 273:

Zamawiający informuje, że w pakiecie nr 25 poz.2 a) nie oczekuje szpatułki plastikowej.



**SAMODZIELNY PUBLICZNY
ZESPÓŁ OPIEKI ZDROWOTNEJ W MYSZKOWIE**

42-300 Myszków ul. Aleja Wolności 29

Dyrekcja: tel. / fax. (034) 313-73-29

Centrala: 34 313 88 80, 315-82-00

REGON: 000306377, NIP: 577-17-44-296

Pytanie 274:

Pakiet 25 poz.2:b)

Czy Zamawiający dopuści serwetę w rozmiarze 90x60 cm w miejsce serwety 80x60cm?

Odpowiedź 274:

Zamawiający dopuszcza zaoferowanie serwety o podanym rozmiarze, z zachowaniem pozostałych parametrów podanych w SWZ. W przypadku zaoferowania asortymentu dopuszczonego niniejszym wyjaśnieniem - modyfikacją należy w formularzu cenowym nanieść stosownie skorygowane zapisy tak, by nie było wątpliwości, co zaoferowano w danej pozycji.

Pytanie 275:

Pakiet 35 poz. 1:

Czy Zamawiający dopuści zestaw o następującym składzie:

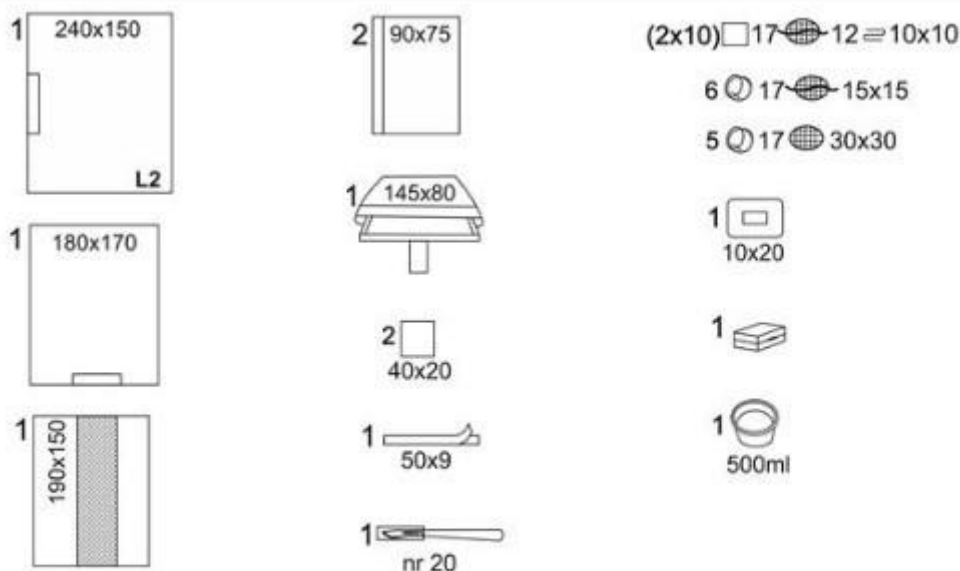

Opis składnika	Ilość
SERWETA L2 240X150CM PRZYL 60	1
SERWETA L2 180X170CM PRZYL 60	1



**SAMODZIELNY PUBLICZNY
ZESPÓŁ OPIEKI ZDROWOTNEJ W MYSZKOWIE**

42-300 Myszków ul. Aleja Wolności 29

Dyrekcja: tel. / fax. (034) 313-73-29

Centrala: 34 313 88 80, 315-82-00

REGON: 000306377, NIP: 577-17-44-296

SERWETA L2 90X75CM PRZYL 90	2
KOMPRES Z GAZY 17N 10X10CM 12W RTG	20
KOMPRES WŁÓKNINOWY 40G 4W 10X20CM	2
TUPFER A 17N 30X30CM	5
TUPFER A 17N 15X15CM RTG	6
OPATRUNEK WYSP FIXOPORE S 10X20CM	1
PUDEŁKO DO LICZENIA IGIEŁ, MAGNES, GĄBKA, 20 IGIEŁ, MOŻLIWOŚĆ USUWANIA OSTRZY, CZERWONE	1
SKALPEL CHIRURGICZNY NR 20 BEZPIECZNY PLASTIKOWA RĄCZKA I OSŁONKA	1
POKROWIEC PE NA STOLIK MAYO PROSTOKĄT 145X80CM 24GSM 50MIC Z WARSTWĄ CHŁONNĄ 76X85CM NIEBIESKI	1
POJEMNIK PLAST OKRĄG 500ML WYS 6CM ŚR DENKA 9,5CM SKALA MANKIET TRANSP	1
SERWETA NA STÓŁ INSTRUM 190X150CM	1
TAŚMA MEDYCZNA BP 9X50CM PRZYL	1



**SAMODZIELNY PUBLICZNY
ZESPÓŁ OPIEKI ZDROWOTNEJ W MYSZKOWIE**

42-300 Myszków ul. Aleja Wolności 29

Dyrekcja: tel. / fax. (034) 313-73-29

Centrala: 34 313 88 80, 315-82-00

REGON: 000306377, NIP: 577-17-44-296

Odpowiedź 275:

Zamawiający dopuszcza zaferowanie zestawu o podanej charakterystyce, z zachowaniem pozostałych parametrów podanych w SWZ. W przypadku zaferowania asortymentu dopuszczonego niniejszym wyjaśnieniem - modyfikacją należy w formularzu cenowym nanieść stosownie skorygowane zapisy tak, by nie było wątpliwości, co zaferowano w danej pozycji.

Pytanie 276

Pakiet 35 poz.1: d)

Czy zamawiający dopuści serwetę wykonaną z folii polietylenowej oraz włókninowej warstwy chłonnej: gramatura 24 g/m2 masa powierzchniowa włókniny, łączna masa powierzchniowa włókniny i folii 74 g/m2?

Odpowiedź 276:

Zamawiający dopuszcza zaproponowane rozwiązanie. W przypadku zaferowania asortymentu dopuszczonego niniejszym wyjaśnieniem - modyfikacją należy w formularzu cenowym nanieść stosownie skorygowane zapisy (tak, by nie było wątpliwości, co zaferowano w danej pozycji).

Pytanie 277:

Pakiet 35 poz.2: d)

Czy zamawiający dopuści serwetę wykonaną z folii polietylenowej oraz włókninowej warstwy chłonnej: gramatura 24 g/m2 masa powierzchniowa włókniny, łączna masa powierzchniowa włókniny i folii 74 g/m2?

Odpowiedź 277:

Zamawiający dopuszcza zaproponowane rozwiązanie. W przypadku zaferowania asortymentu dopuszczonego niniejszym wyjaśnieniem - modyfikacją należy w formularzu cenowym nanieść stosownie skorygowane zapisy (tak, by nie było wątpliwości, co zaferowano w danej pozycji).

Pytanie 278:

Pakiet 35 poz.2:

Czy Zamawiający dopuści zestaw o następującym składzie:

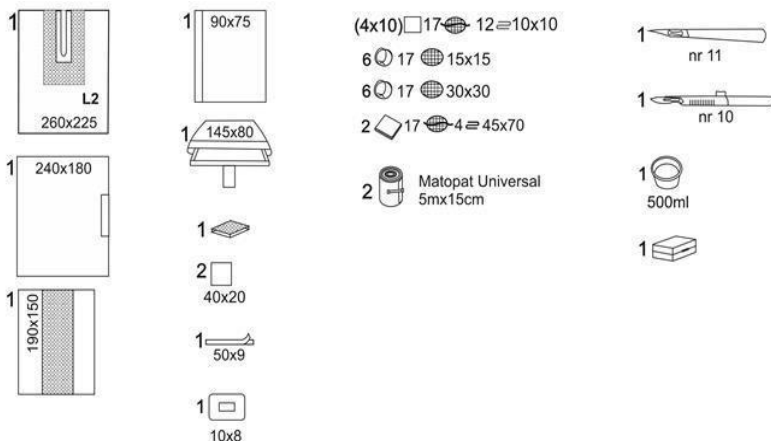

Opis składnika	Ilość
----------------	-------



**SAMODZIELNY PUBLICZNY
ZESPÓŁ OPIEKI ZDROWOTNEJ W MYSZKOWIE**

42-300 Myszków ul. Aleja Wolności 29

Dyrekcja: tel. / fax. (034) 313-73-29

Centrala: 34 313 88 80, 315-82-00

REGON: 000306377, NIP: 577-17-44-296

SERWETA L2 260X225CM WYC U (63X7) PRZYL WARSTWA CHŁ 110X50	1
SERWETA L2 90X75CM PRZYL 90	1
SERWETA L2 240X180CM PRZYL 60	1
KOMPRES Z GAZY 17N 10X10CM 12W RTG	4 0
KOMPRES WŁÓKNINOWY 40G 4W 10X20CM	2
TUPFER A 17N 30X30CM	6
TUPFER A 17N 15X15CM	6
BANDAŻ EL MATOPAT UNIVERSAL 5MX15CM	2
SERWETA Z GAZY 17N 4W NITKA RTG 45X70CM	2
OPATRUNEK WYSP FIXOPORE S 10X8CM	1
PUDEŁKO DO LICZENIA IGIEŁ, MAGNES, GĄBKA, 20 IGIEŁ, MOŻLIWOŚĆ USUWANIA OSTRZY, CZERWONE	1
GĄBKA DO CZYSZCZENIA ELEKTROD	1



**SAMODZIELNY PUBLICZNY
ZESPÓŁ OPIEKI ZDROWOTNEJ W MYSZKOWIE**

42-300 Myszków ul. Aleja Wolności 29

Dyrekcja: tel. / fax. (034) 313-73-29

Centrala: 34 313 88 80, 315-82-00

REGON: 000306377, NIP: 577-17-44-296

SKALPEL CHIRURGICZNY NR 10 BEZPIECZNY PLASTIKOWA RĄCZKA I OSŁONKA	1
SKALPEL CHIRURGICZNY NR 11 PLASTIKOWA RĄCZKA I OSŁONKA	1
POKROWIEC PE NA STOLIK MAYO PROSTOKĄT 145X80CM 24GSM 50MIC Z WARSTWĄ CHŁONNĄ 76X85CM NIEBIESKI	1
POJEMNIK PLAST OKRĄG 500ML WYS 6CM ŚR DENKA 9,5CM SKALA MANKIET TRANSP	1
SERWETA NA STÓŁ INSTRUM 190X150CM	1
TAŚMA MEDYCZNA BP 9X50CM PRZYL	1

Odpowiedź 278:

Zamawiający dopuszcza zaoferowanie zestawu o podanej charakterystyce, z zachowaniem pozostałych parametrów podanych w SWZ. W przypadku zaoferowania asortymentu dopuszczonego niniejszym wyjaśnieniem - modyfikacją należy w formularzu cenowym nanieść stosownie skorygowane zapisy tak, by nie było wątpliwości, co zaoferowano w danej pozycji.

Pytanie 279:

Pakiet 35 poz.3: e)

Czy zamawiający dopuści serwetę wykonaną z folii polietylenowej oraz polipropylenowej warstwy chłonnej na stół instrumentalny o parametrach: masa powierzchniowa włóknina, folia, klej w sumie 84 +/- 10 % g/m²?

Odpowiedź 279:

Zamawiający dopuszcza zaproponowane rozwiązanie. W przypadku zaoferowania asortymentu dopuszczonego niniejszym wyjaśnieniem - modyfikacją należy w formularzu cenowym nanieść stosownie skorygowane zapisy (tak, by nie było wątpliwości, co zaoferowano w danej pozycji).

Pytanie 280:

Pakiet 35 poz.3: d)

Czy zamawiający dopuści serwetę wykonaną z folii polietylenowej oraz włókninowej warstwy chłonnej: gramatura 24 g/m² masa powierzchniowa włókniny, łączna masa powierzchniowa włókniny i folii 74 g/m²?

Odpowiedź 280:



**SAMODZIELNY PUBLICZNY
ZESPÓŁ OPIEKI ZDROWOTNEJ W MYSZKOWIE**

42-300 Myszków ul. Aleja Wolności 29

Dyrekcja: tel. / fax. (034) 313-73-29

Centrala: 34 313 88 80, 315-82-00

REGON: 000306377, NIP: 577-17-44-296

Zamawiający dopuszcza zaproponowane rozwiązanie. W przypadku zaoferowania asortymentu dopuszczonego niniejszym wyjaśnieniem - modyfikacją należy w formularzu cenowym nanieść stosownie skorygowane zapisy (tak, by nie było wątpliwości, co zaoferowano w danej pozycji).

Pytanie 281:

Pakiet 35 poz. 3:

Czy Zamawiający dopuści zestaw do artroskopii kolana o następującym składzie:

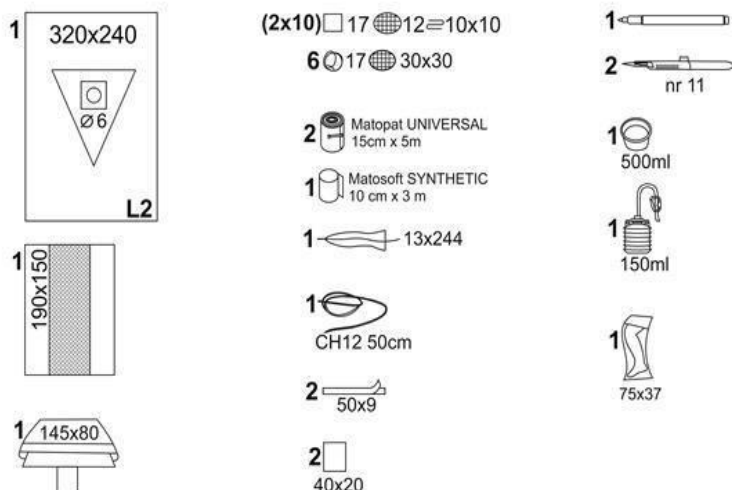

Opis składnika	Ilość
POKROWIEC NA KOŃCZYNĘ L2 75X37CM	1
SERWETA L2 320X240CM O6 ELEMENT EL WOR	1
KOMPRES Z GAZY 17N 10X10CM 12W	20
KOMPRES WŁÓKNINOWY 40G 4W 10X20CM	2
TUPFER A 17N 30X30CM	6



**SAMODZIELNY PUBLICZNY
ZESPÓŁ OPIEKI ZDROWOTNEJ W MYSZKOWIE**

42-300 Myszków ul. Aleja Wolności 29

Dyrekcja: tel. / fax. (034) 313-73-29

Centrala: 34 313 88 80, 315-82-00

REGON: 000306377, NIP: 577-17-44-296

BANDAŻ EL MATOPAT UNIVERSAL 5MX15CM	2
PODKŁAD WATOWY MATOSOFT SYNTHETIC 3MX10CM	1
***BUTELKA REDONA DO NISKOCIŚN DRENAŻU RAN POOPER 150ML HARMONIJKA	1
SKIN MARKER SZEROKA KOŃCÓWKA	1
DREN REDONA PVC CH12 50CM Z KONTRASTEM RTG I PERFORACJĄ NA DŁ 14/15CM	1
SKALPEL CHIRURGICZNY NR 11 PLASTIKOWA RĄCZKA	2
POKROWIEC PE NA STOLIK MAYO PROSTOKĄT 145X80CM 24GSM 50MIC Z WARSTWĄ CHŁONNĄ 76X85CM NIEBIESKI	1
OSŁONA PE NA KAMERĘ TELESKOPOWA KARTONIK TAŚMA PROSTOKĄT 244X13CM TRANSPARENTNA	1
POJEMNIK PLAST OKRĄG 500ML WYS 6CM ŚR DENKA 9,5CM SKALA MANKIET TRANSP	1
SERWETA NA STÓŁ INSTRUM 190X150CM	1
TAŚMA MEDYCZNA BP 9X50CM PRZYL	2

Odpowiedź 281:

Zamawiający dopuszcza zaferowanie zestawu o podanej charakterystyce, z zachowaniem pozostałych parametrów podanych w SWZ. W przypadku zaferowania asortymentu dopuszczonego niniejszym wyjaśnieniem - modyfikacją należy w formularzu cenowym nanieść stosownie skorygowane zapisy tak, by nie było wątpliwości, co zaferowano w danej pozycji.



**SAMODZIELNY PUBLICZNY
ZESPÓŁ OPIEKI ZDROWOTNEJ W MYSZKOWIE**

42-300 Myszków ul. Aleja Wolności 29

Dyrekcja: tel. / fax. (034) 313-73-29

Centrala: 34 313 88 80, 315-82-00

REGON: 000306377, NIP: 577-17-44-296

Pytanie 282:

Pakiet 35 poz.4: d)

Czy zamawiający dopuści serwetę wykonaną z folii polietylenowej oraz włókninowej warstwy chłonnej: gramatura 24 g/m2 masa powierzchniowa włókniny, łączna masa powierzchniowa włókniny i folii 74 g/m2?

Odpowiedź 282:

Zamawiający dopuszcza zaproponowane rozwiązanie. W przypadku zaoferowania asortymentu dopuszczonego niniejszym wyjaśnieniem - modyfikacją należy w formularzu cenowym nanieść stosownie skorygowane zapisy (tak, by nie było wątpliwości, co zaoferowano w danej pozycji.

Pytanie 283:

Pakiet 35 poz. 4:

Czy Zamawiający dopuści zestaw do laparotomii o następującym składzie:

1. *OPATRUNEK WYSP FIXOPORE S 10X20CM 1 szt.*
2. *17N 4W NI 45X70CMPATRUNEK WYSP FIXOPORE S 10X8CM 1 szt*
3. *SERWETA GAZOWA 17N 4W NI 45X70CM 5 SZT*
4. *KG 17N 10X10CM 12W RTG PRZEWIĄZANE 5X10 SZT.*
5. *TUPFA GA 17N 30X30CM 5 SZT*
6. *TUPFA GA 17N 15X15CM RTG 10SZT*
7. *POJEMNIK PLASTIKOWY OKRĄGŁODENNY 500ML WYS 6CM ŚR DENKA 9,5CM ZE SKALĄ Z MANKIEM TRANSPARENTNY 1 SZT*
8. *SKALPEL CHIRURGICZNY NR 20 BEZPIECZNY PLASTIKOWA RĄCZKA I OSŁONKA*
9. *SKALPEL CHIRURGICZNY NR 11 PLASTIKOWA RĄCZKA I OSŁONKA 1 SZT*
10. *GĄBKA DO CZYSZCZENIA ELEKTROD 1 SZT*
11. *PUDEŁKO DO LICZENIA IGIEŁ, MAGNES, GĄBKA, 20 IGIEŁ, MOŻLIWOŚĆ USUWANIA OSTRZY, CZERWONE 1 SZT*
12. *TAŚMA MEDYCZNA Z WŁÓKNINĄ 9X50CM 1 SZT*
13. *KW 40G 4W 10X20CM 2 SZT*
14. *OSŁONA NA STOLIK PROSTOKĄT MAYO 145X80CM 1 SZT*
15. *SERWETA NA STÓŁ INSTRUMENTALNY 190X150 CM 1 SZT*
16. *SERWETA 240X150 Z PRZYLEPCEM 1 SZT*
17. *SERWETA 180X170 Z PRZYLEPCEM 1 SZT*
18. *SERWETA 90X75 Z PRZYLEPCEM 2 SZT*
19. *DREN CH26 50CM Z KONTRASTEM RTG Z 6 OTWORAMI 2 SZT*
20. *WOREK NA MOCZ 2000 ML 2 SZT*
21. *POJEMNIK PLASTIKOWY OKRĄGŁY 500 ML Z UCHWYTEM TRANSPARENTNY 1 SZT*
22. *DREN CH20 300CM 1 SZT*

Odpowiedź 283:



**SAMODZIELNY PUBLICZNY
ZESPÓŁ OPIEKI ZDROWOTNEJ W MYSZKOWIE**

42-300 Myszków ul. Aleja Wolności 29

Dyrekcja: tel. / fax. (034) 313-73-29

Centrala: 34 313 88 80, 315-82-00

REGON: 000306377, NIP: 577-17-44-296

Zamawiający dopuszcza zaoferowanie zestawu o podanej charakterystyce, z zachowaniem pozostałych parametrów podanych w SWZ. W przypadku zaoferowania asortymentu dopuszczonego niniejszym wyjaśnieniem - modyfikacją należy w formularzu cenowym nanieść stosownie skorygowane zapisy tak, by nie było wątpliwości, co zaoferowano w danej pozycji.

Pytanie 284:

Pakiet 35 poz. 5:

Czy Zamawiający dopuści zestaw do zabiegów ortopedycznych DSB o następującym składzie:

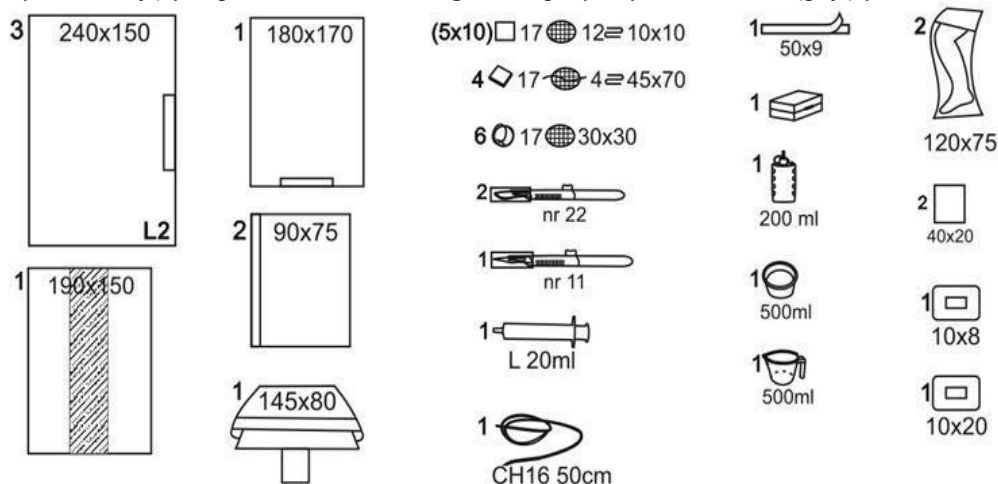

Opis składnika	Ilość
POKROWIEC NA KOŃCZYNĘ L2 120X75CM	2
SERWETA L2 240X150CM PRZYL 60	3
SERWETA L2 180X170CM PRZYL 60	1
SERWETA L2 90X75CM PRZYL 90	2
KOMPRES Z GAZY 17N 10X10CM 12W	50



**SAMODZIELNY PUBLICZNY
ZESPÓŁ OPIEKI ZDROWOTNEJ W MYSZKOWIE**

42-300 Myszków ul. Aleja Wolności 29

Dyrekcja: tel. / fax. (034) 313-73-29

Centrala: 34 313 88 80, 315-82-00

REGON: 000306377, NIP: 577-17-44-296

KOMPRES WŁÓKNINOWY 40G 4W 10X20CM	2
TUPFER A 17N 30X30CM	6
SERWETA Z GAZY 17N 4W NITKA RTG 45X70CM	4
OPATRUNEK WYSP FIXOPORE S 10X8CM	1
OPATRUNEK WYSP FIXOPORE S 10X20CM	1
BUTELKA REDONA DO NISKOCIŚN DRENAŻU RAN POOPER 150/200ML PŁASKA	1
PUDEŁKO DO LICZENIA IGIEŁ, MAGNES, GĄBKA, 20 IGIEŁ, MOŻLIWOŚĆ USUWANIA OSTRZY, CZERWONE	1
DREN REDONA PVC CH16 50CM Z KONTRASTEM RTG I PERFORACJĄ NA DŁ 15CM	1
SKALPEL CHIRURGICZNY NR 11 PLASTIKOWA RĄCZKA I OSŁONKA	1
SKALPEL CHIRURGICZNY NR 22 PLASTIKOWA RĄCZKA I OSŁONKA	2
POKROWIEC PE NA STOLIK MAYO PROSTOKĄT 145X80CM 24GSM 50MIC Z WARSTWĄ CHŁONNĄ 76X85CM NIEBIESKI	1
POJEMNIK PLAST OKRĄG 500ML WYS 6CM ŚR DENKA 9,5CM SKALA MANKIET TRANSP	1



**SAMODZIELNY PUBLICZNY
ZESPÓŁ OPIEKI ZDROWOTNEJ W MYSZKOWIE**

42-300 Myszków ul. Aleja Wolności 29

Dyrekcja: tel. / fax. (034) 313-73-29

Centrala: 34 313 88 80, 315-82-00

REGON: 000306377, NIP: 577-17-44-296

POJEMNIK PLAST OKRĄG TYP PITCHER Z UCHWYTEM 500ML ŚR DENKA 8CM WYS 10CM SKALA TRANSP	1
STRZYKAWKA PLAST 2CZ 20ML LN TTRAN X	1
WORECZEK PE 40MIK 450X600MM TRANSP ZAM	1
SERWETA NA STÓŁ INSTRUM 190X150CM	1
TAŚMA MEDYCZNA BP 9X50CM PRZYL	1

Odpowiedź 284:

Zamawiający dopuszcza zaferowanie zestawu o podanej charakterystyce, z zachowaniem pozostałych parametrów podanych w SWZ. W przypadku zaferowania asortymentu dopuszczonego niniejszym wyjaśnieniem - modyfikacją należy w formularzu cenowym nanieść stosownie skorygowane zapisy tak, by nie było wątpliwości, co zaferowano w danej pozycji.

Pytanie 285:

Pakiet 38 poz.3

Prosimy zamawiającego o dopuszczenie jednorazowego niejałowego czepka w kształcie beretu ściągniętego nieuciskającą gumką w rozmiarze ± 50 cm, wykonanego z włókniny polipropylenowej o gramaturze max. 12 g/m². Kolor biały, rozmiar uniwersalny, złożony w harmonijkę. Wyrób medyczny klasy I, zgodny z EN 13485. Pakowany po 100 szt.

Odpowiedź 285:

Zamawiający nie dopuszcza zaferowania powyższego wyrobu.

Pytanie 286:

Pakiet 38 poz.4

Prosimy zamawiającego o dopuszczenie jednorazowego niejałowego czepka typu furazjerka wykonanego z przewiewnej włókniny polipropylenowej ze wstawką przeciwpotną, gramaturze 20g/m² z trokami w części tylnej. Zapewnia doskonałą ochronę przed przenoszeniem bakterii i zanieczyszczeń produkt opatrzony znakiem CE - spełnia zasadnicze wymagania. Pakowany po 100 szt. Kolor zielony, rozmiar wstawkę pochłaniającej pot: 60x4,5cm, wysokość czepka: 12 cm .

Odpowiedź 284:

Zamawiający nie dopuszcza zaferowania powyższego wyrobu.

Pytanie 287:

Pakiet 39



**SAMODZIELNY PUBLICZNY
ZESPÓŁ OPIEKI ZDROWOTNEJ W MYSZKOWIE**

42-300 Myszków ul. Aleja Wolności 29

Dyrekcja: tel. / fax. (034) 313-73-29

Centrala: 34 313 88 80, 315-82-00

REGON: 000306377, NIP: 577-17-44-296

Prosimy o wyjaśnienie, czy Zamawiający oczekuje aby rękawice posiadały oznakowane jako wyrób medyczny klasy I oraz środek ochrony osobistej Kategorii III - Typ B (zgodnie z obowiązującymi normami i adekwatnym oznakowaniem na opakowaniu) oraz wszystkie substancje użyte do oznakowania typu na opakowaniu na poziomie ochrony min. 4. Takie podwójne oznakowanie rękawic dopuszcza je tym samym do kontaktu z materiałem zakaźnym oraz substancjami i lekami groźnymi dla zdrowia i życia personelu?

Odpowiedź 287:

Zamawiający nie stawia dodatkowych wymagań poza określonymi w SWZ, dopuszcza zaproponowane rozwiązanie. W przypadku zaoferowania asortymentu dopuszczonego niniejszym wyjaśnieniem - modyfikacją należy w formularzu cenowym nanieść stosownie skorygowane zapisy (tak, by nie było wątpliwości, co zaoferowano w danej pozycji.

Pytanie 288:

Pakiet 39

Prosimy Zamawiającego o doprecyzowanie czy rękawice mają być odporne na penetrację alkoholi używanych w środkach dezynfekcyjnych takich jak: etanol 20% - poziom 6 oraz izopropanol 70% - poziom 6, potwierdzone raportem z badań niezależnego laboratorium?

Odpowiedź 288:

Zamawiający nie stawia dodatkowych wymagań poza określonymi w SWZ, dopuszcza zaproponowane rozwiązanie. W przypadku zaoferowania asortymentu dopuszczonego niniejszym wyjaśnieniem - modyfikacją należy w formularzu cenowym nanieść stosownie skorygowane zapisy (tak, by nie było wątpliwości, co zaoferowano w danej pozycji.

Pytanie 289:

Pakiet 39

Prosimy Zamawiającego o wyjaśnienie, czy otwór dozujący dyspensera opakowania rękawic diagnostycznych ma posiadać dodatkową folię chroniącą zawartość przed kontaminacją?

Odpowiedź 289:

Zamawiający wyjaśnia, że nie stawia dodatkowych wymagań poza określonymi w SWZ, dopuszcza zaproponowane rozwiązanie. W przypadku zaoferowania asortymentu dopuszczonego niniejszym wyjaśnieniem - modyfikacją należy w formularzu cenowym nanieść stosownie skorygowane zapisy (tak, by nie było wątpliwości, co zaoferowano w danej pozycji.

Pytanie 290:

Pakiet 15

W związku z tym, że Zamawiający nie określił typu sterylizacji dla konwencjonalnych rękawic chirurgicznych, prosimy o doprecyzowanie czy rękawice mają być sterylizowane radiacyjnie? Pragniemy zaznaczyć, że taki typ sterylizacji wyeliminuje całkowicie ryzyko bezpośredniego kontaktu dłoni z szkodliwymi substancjami stosowanymi przy sterylizacji gazowej.

Odpowiedź 290:

Zamawiający nie stawia dodatkowych wymagań poza określonymi w SWZ, dopuszcza zaproponowane rozwiązanie. W przypadku zaoferowania asortymentu dopuszczonego niniejszym wyjaśnieniem - modyfikacją należy w formularzu cenowym nanieść stosownie skorygowane zapisy (tak, by nie było wątpliwości, co zaoferowano w danej pozycji.

Pytanie 291:

Pakiet 15

Prosimy o wyjaśnienie, czy Zamawiający oczekuje aby rękawice posiadały oznakowane jako wyrób medyczny klasy IIa oraz środek ochrony osobistej Kategorii III, Typ min. B z adekwatnym oznakowaniem na opakowaniu. Takie podwójne oznakowanie rękawic dopuszcza je tym samym do kontaktu z materiałem zakaźnym oraz substancjami i lekami groźnymi dla zdrowia i życia personelu?

Odpowiedź 291:



**SAMODZIELNY PUBLICZNY
ZESPÓŁ OPIEKI ZDROWOTNEJ W MYSZKOWIE**

42-300 Myszków ul. Aleja Wolności 29

Dyrekcja: tel. / fax. (034) 313-73-29

Centrala: 34 313 88 80, 315-82-00

REGON: 000306377, NIP: 577-17-44-296

Zamawiający nie stawia dodatkowych wymagań poza określonymi w SWZ, dopuszcza zaproponowane rozwiązanie. W przypadku zaferowania asortymentu dopuszczonego niniejszym wyjaśnieniem - modyfikacją należy w formularzu cenowym nanieść stosownie skorygowane zapisy (tak, by nie było wątpliwości, co zaferowano w danej pozycji).

Pytanie 292:

Pakiet 16 poz. 1

Prosimy Zamawiającego o wyjaśnienie czy rękawice winny posiadać wewnętrzną powłokę z polimeru akrylowo-hydrożelowego skutecznie oddzielającą dłoń od protein lateksu, dodatkowo silikonowanych oraz pokrytych CPC o działaniu przeciwdrobnoustrojowym?

Odpowiedź 292:

Zamawiający nie stawia dodatkowych wymagań poza określonymi w SWZ, dopuszcza zaproponowane rozwiązanie. W przypadku zaferowania asortymentu dopuszczonego niniejszym wyjaśnieniem - modyfikacją należy w formularzu cenowym nanieść stosownie skorygowane zapisy (tak, by nie było wątpliwości, co zaferowano w danej pozycji).

Pytanie 293

Pakiet 16 poz. 1

W związku z tym, że Zamawiający nie określił typu sterylizacji dla rękawic chirurgicznych, prosimy o doprecyzowanie czy rękawice mają być sterylizowane radiacyjnie? Pragniemy zaznaczyć, że taki typ sterylizacji wyeliminuje całkowicie ryzyko bezpośredniego kontaktu dłoni z szkodliwymi substancjami stosowanymi przy sterylizacji gazowej.

Odpowiedź 293:

Zamawiający nie stawia dodatkowych wymagań poza określonymi w SWZ, dopuszcza zaproponowane rozwiązanie. W przypadku zaferowania asortymentu dopuszczonego niniejszym wyjaśnieniem - modyfikacją należy w formularzu cenowym nanieść stosownie skorygowane zapisy (tak, by nie było wątpliwości, co zaferowano w danej pozycji).

Pytanie 294:

Pakiet 16 poz. 2

Prosimy Zamawiającego o wyjaśnienie czy rękawice chirurgiczne bezpudrowe powinny posiadać długość min. 289 mm, a także cechować się dużą wytrzymałością tj. min 16N przed i po starzeniu.

Odpowiedź 294:

Zamawiający nie stawia dodatkowych wymagań poza określonymi w SWZ, dopuszcza zaproponowane rozwiązanie. W przypadku zaferowania asortymentu dopuszczonego niniejszym wyjaśnieniem - modyfikacją należy w formularzu cenowym nanieść stosownie skorygowane zapisy (tak, by nie było wątpliwości, co zaferowano w danej pozycji).

Pytanie 295:

Pakiet 16 poz. 2

Prosimy Zamawiającego o wyjaśnienie czy rękawice chirurgiczne bezpudrowe mają być odporne na przenikanie min. 7 substancji chemicznych z czasem przenikania >480 min zgodne z EN 16523-1 i/lub EN ISO 374-1 (raport wystawiony przez jednostkę notyfikowaną).

Odpowiedź 295:

Zamawiający nie stawia dodatkowych wymagań poza określonymi w SWZ, dopuszcza zaproponowane rozwiązanie. W przypadku zaferowania asortymentu dopuszczonego niniejszym wyjaśnieniem - modyfikacją należy w formularzu cenowym nanieść stosownie skorygowane zapisy (tak, by nie było wątpliwości, co zaferowano w danej pozycji).

Pytanie 296:

Pakiet 16 poz. 2



**SAMODZIELNY PUBLICZNY
ZESPÓŁ OPIEKI ZDROWOTNEJ W MYSZKOWIE**

42-300 Myszków ul. Aleja Wolności 29

Dyrekcja: tel. / fax. (034) 313-73-29

Centrala: 34 313 88 80, 315-82-00

REGON: 000306377, NIP: 577-17-44-296

Prosimy Zamawiającego o wyjaśnienie czy rękawice chirurgiczne bezpudrowe powinny posiadać opakowanie zewnętrzne hermetyczne foliowe z wycięciem w listku ułatwiającym otwieranie?

Odpowiedź 296:

Zamawiający nie stawia dodatkowych wymagań poza określonymi w SWZ, dopuszcza zaproponowane rozwiązanie. W przypadku zaoferowania asortymentu dopuszczonego niniejszym wyjaśnieniem - modyfikacją należy w formularzu cenowym nanieść stosownie skorygowane zapisy (tak, by nie było wątpliwości, co zaoferowano w danej pozycji.

Pytanie 297:

Pakiet 16 poz. 2

W związku z tym, że Zamawiający nie określił typu sterylizacji dla konwencjonalnych rękawic chirurgicznych, prosimy o doprecyzowanie czy rękawice mają być sterylizowane radiacyjnie? Pragniemy zaznaczyć, że taki typ sterylizacji wyeliminuje całkowicie ryzyko bezpośredniego kontaktu dłoni z szkodliwymi substancjami stosowanymi przy sterylizacji gazowej.

Odpowiedź 297:

Zamawiający nie stawia dodatkowych wymagań poza określonymi w SWZ, dopuszcza zaproponowane rozwiązanie. W przypadku zaoferowania asortymentu dopuszczonego niniejszym wyjaśnieniem - modyfikacją należy w formularzu cenowym nanieść stosownie skorygowane zapisy (tak, by nie było wątpliwości, co zaoferowano w danej pozycji.

Pytanie 298:

Pakiet 16 poz. 2

Prosimy o wyjaśnienie, czy Zamawiający oczekuje aby rękawice posiadały oznakowane jako wyrób medyczny klasy IIa oraz środek ochrony osobistej Kategorii III, Typ min. B z adekwatnym oznakowaniem na opakowaniu. Takie podwójne oznakowanie rękawic dopuszcza je tym samym do kontaktu z materiałem zakaźnym oraz substancjami i lekami groźnymi dla zdrowia i życia personelu?

Odpowiedź 298:

Zamawiający wyjaśnia, że nie stawia dodatkowych wymagań poza określonymi w SWZ, dopuszcza zaproponowane rozwiązanie. W przypadku zaoferowania asortymentu dopuszczonego niniejszym wyjaśnieniem - modyfikacją należy w formularzu cenowym nanieść stosownie skorygowane zapisy (tak, by nie było wątpliwości, co zaoferowano w danej pozycji.

Pytanie 299:

Pakiet 16 poz. 3

Prosimy Zamawiającego o dopuszczenie rękawic o średniej grubości: na palcu 0,19 mm, na dłoni 0,16 mm oraz na mankiecie 0,14 mm, AQL 0,65, sterylizowane radiacyjnie, anatomiczne, jasnobrązowe, o długości min. 290 mm, pozostałe parametry zgodne z SWZ.

Odpowiedź 299:

Zamawiający dopuszcza zaoferowanie rękawic o podanej charakterystyce, z zachowaniem pozostałych parametrów podanych w SWZ. W przypadku zaoferowania asortymentu dopuszczonego niniejszym wyjaśnieniem - modyfikacją należy w formularzu cenowym nanieść stosownie skorygowane zapisy tak, by nie było wątpliwości, co zaoferowano w danej pozycji.

Pytanie 300:

Pakiet 16 poz. 3

Prosimy o wyjaśnienie, czy Zamawiający oczekuje aby rękawice posiadały oznakowane jako środek ochrony osobistej Kategorii III, Typ A z adekwatnym oznakowaniem na opakowaniu. Takie oznakowanie rękawic daje gwarancje najwyższej ochrony dla personelu medycznego, dopuszczając je tym samym do kontaktu z materiałem zakaźnym oraz substancjami i lekami groźnymi dla zdrowia i życia personelu?

Odpowiedź 300:

Zamawiający wyjaśnia, że nie stawia dodatkowych wymagań poza określonymi w SWZ, dopuszcza zaproponowane rozwiązanie. W przypadku zaoferowania asortymentu dopuszczonego niniejszym



**SAMODZIELNY PUBLICZNY
ZESPÓŁ OPIEKI ZDROWOTNEJ W MYSZKOWIE**

42-300 Myszków ul. Aleja Wolności 29

Dyrekcja: tel. / fax. (034) 313-73-29

Centrala: 34 313 88 80, 315-82-00

REGON: 000306377, NIP: 577-17-44-296

wyjaśnieniem - modyfikacją należy w formularzu cenowym nanieść stosownie skorygowane zapisy (tak, by nie było wątpliwości, co zaoferowano w danej pozycji).

Pytanie 301:

Pakiet 16 poz. 3

Prosimy Zamawiającego o wyjaśnienie czy rękawice powinny chronić personel medyczny przed groźnymi substancjami chemicznymi, a tym samym być barierowe na penetrację min. 15 substancji chemicznych wg EN 16523-1 w tym co najmniej 5 używanych w środkach dezynfekcyjnych tj. min. przyspieszony tlenek wodoru, 70% IPA, powidon jodu, kwas paraoctowy, podchloryn sodowy oraz min. 24 leków cytostatycznych wg ASTM D 6978 (załączyć raport z wynikami badań)?

Odpowiedź 301:

Zamawiający wyjaśnia, że nie stawia dodatkowych wymagań poza określonymi w SWZ, dopuszcza zaproponowane rozwiązanie. W przypadku zaoferowania asortymentu dopuszczonego niniejszym wyjaśnieniem - modyfikacją należy w formularzu cenowym nanieść stosownie skorygowane zapisy (tak, by nie było wątpliwości, co zaoferowano w danej pozycji).

Pytanie 302:

Pakiet 16 poz. 3

Prosimy Zamawiającego o wyjaśnienie czy rękawice w celu łatwego zakładania na suche i wilgotne dłonie powinny posiadać powierzchnię wewnętrzną polimerową zawierającą syntetyczną wielowarstwową powłokę polimerową, z poliakrylanem i surfaktantem?

Odpowiedź 302:

Zamawiający wyjaśnia, że nie stawia dodatkowych wymagań poza określonymi w SWZ, dopuszcza zaproponowane rozwiązanie. W przypadku zaoferowania asortymentu dopuszczonego niniejszym wyjaśnieniem - modyfikacją należy w formularzu cenowym nanieść stosownie skorygowane zapisy (tak, by nie było wątpliwości, co zaoferowano w danej pozycji).

Pytanie 303:

Pakiet 16 poz. 3

Prosimy Zamawiającego o wyjaśnienie czy zaoferowane rękawice winny posiadać mankiet rolowany dodatkowo wzmocniony z taśmą adhezyjną zapobiegającą zsuwaniu się mankieta z fartucha chirurgicznego.

Odpowiedź 303:

Zamawiający wyjaśnia, że nie stawia dodatkowych wymagań poza określonymi w SWZ, dopuszcza zaproponowane rozwiązanie. W przypadku zaoferowania asortymentu dopuszczonego niniejszym wyjaśnieniem - modyfikacją należy w formularzu cenowym nanieść stosownie skorygowane zapisy (tak, by nie było wątpliwości, co zaoferowano w danej pozycji).

Pytanie 304:

Pakiet 16 poz. 3

Prosimy Zamawiającego o wyjaśnienie czy opakowanie zewnętrzne rękawic syntetycznych powinno być hermetyczne foliowe, podciśnieniowe z dodatkowymi tłoczeniami w listkach ułatwiającymi otwieranie?

Odpowiedź 304:

Zamawiający wyjaśnia, że nie stawia dodatkowych wymagań poza określonymi w SWZ, dopuszcza zaproponowane rozwiązanie. W przypadku zaoferowania asortymentu dopuszczonego niniejszym wyjaśnieniem - modyfikacją należy w formularzu cenowym nanieść stosownie skorygowane zapisy (tak, by nie było wątpliwości, co zaoferowano w danej pozycji).

Pytanie 305:

Pakiet nr 7 poz. 4

Czy Zamawiający zgodzi się na zaoferowanie zgłębnika gastrostomijnego typu G-tube dostępnego w rozmiarach Ch 14 (objętość balonu 5 ml), Ch 18 (objętość balonu 15 ml) i Ch 20 (objętość balonu 15 ml), pozostałe



**SAMODZIELNY PUBLICZNY
ZESPÓŁ OPIEKI ZDROWOTNEJ W MYSZKOWIE**

42-300 Myszków ul. Aleja Wolności 29

Dyrekcja: tel. / fax. (034) 313-73-29

Centrala: 34 313 88 80, 315-82-00

REGON: 000306377, NIP: 577-17-44-296

parametry zgodnie z SIWZ?

Odpowiedź 305:

Zamawiający dopuszcza zaoferowanie zglębniaka gastroskopijnego o podanej charakterystyce, z zachowaniem pozostałych parametrów podanych w SWZ. W przypadku zaoferowania asortymentu dopuszczonego niniejszym wyjaśnieniem - modyfikacją należy w formularzu cenowym nanieść stosownie skorygowane zapisy tak, by nie było wątpliwości, co zaoferowano w danej pozycji.

Pytanie 306:

Pakiet nr 7 poz.10

Czy Zamawiający zgodzi się na zaoferowanie transition connector to enlock/funnel tube – złącza przeznaczonego do połączenia zestawu Enfit do podaży dojelitowej (lub strzykawki z końcówką Enfit) z łącznikami typu Oral/Enlock wyborów medycznych przeznaczonych do podaży dojelitowej (lub z miękkim lejkiem zglębniaka dojelitowego), opakowanie: 5 sztuk w blisterze? Jeżeli tak, prosimy o przeliczenie ilości lub podanie ilości wymaganej po dopuszczeniu.

Odpowiedź 306:

Zamawiający dopuszcza zaoferowanie złącza do połączenia zestawu Enfit do podaży dojelitowej (lub strzykawki z końcówką Enfit. Zamawiający dopuszcza również przeliczenie ceny za opakowanie 5 sztuk w blisterze. Jednocześnie Zamawiający modyfikuje opis przedmiotu zamówienia w Pakiecie nr 7 poz. 10 do brzmienia: "Złącze przeznaczone do połączenia zestawu Enfit do podaży dojelitowej z łącznikami typu Oral/Enlock wyrobów medycznych przeznaczonych do podaży dojelitowej". Do złożenia oferty należy wykorzystać zmodyfikowany Załącznik nr 1.1. W przypadku zaoferowania asortymentu w opakowaniach dopuszczonych niniejszym wyjaśnieniem – modyfikacją w formularzu cenowym należy dokonać odpowiednich zapisów, tak aby wiadome było, co jest zaoferowane.

Pytanie 307:

Pakiet nr 15, pakiet nr 16

Zwracamy się do Zamawiającego z prośbą o doprecyzowanie czy w formularzu cenowym kolumna 'ilość sztuk' oznacza w przypadku rękawic chirurgicznych ilość par, tj. 2 sztuki. Jednocześnie prosimy o zgodę na wycenę rękawic chirurgicznych za parę, tj. 2 sztuki.

Odpowiedź 307:

Zamawiający precyzuje, iż w Pakiecie 15 i 16 oczekuje wyceny za podane ilości par rękawic. W formularzu cenowym omyłkowo wpisano „ilość sztuk”. W związku z powyższym Zamawiający modyfikuje treść formularza cenowego w powyższym zakresie. Do złożenia oferty należy wykorzystać zmodyfikowany Załącznik nr 1.1.

Pytanie 308:

Pakiet nr 16 poz. 1

Zwracamy się do Zamawiającego z prośbą o wyrażenie zgody na zaoferowanie rękawic o zawartości protein poniżej 39 µg/g oraz posiadających równomiernie rolowany mankiet, bez podłużnych i poprzecznych wzmocnień. Pozostałe parametry zgodnie z SWZ.

Odpowiedź 308:

Zamawiający dopuszcza zaoferowanie rękawic o podanej charakterystyce, z zachowaniem pozostałych parametrów podanych w SWZ. W przypadku zaoferowania asortymentu dopuszczonego niniejszym wyjaśnieniem - modyfikacją należy w formularzu cenowym nanieść stosownie skorygowane zapisy tak, by nie było wątpliwości, co zaoferowano w danej pozycji.

Pytanie 309:

Pakiet nr 16 poz. 2

Zwracamy się do Zamawiającego z prośbą o zgodę na zaoferowanie rękawic o zawartości protein poniżej 34 µg/g oraz o grubości na palcu min. 0,17 mm. Jednocześnie prosimy o odstąpienie od wymogu oznaczenia



**SAMODZIELNY PUBLICZNY
ZESPÓŁ OPIEKI ZDROWOTNEJ W MYSZKOWIE**

42-300 Myszków ul. Aleja Wolności 29

Dyrekcja: tel. / fax. (034) 313-73-29

Centrala: 34 313 88 80, 315-82-00

REGON: 000306377, NIP: 577-17-44-296

prawa/lewa i rozmiaru na rękawicy oraz dopuszczenie oznaczenia prawa (R) / lewa (L) i rozmiaru na opakowaniu wewnętrznym (kopercie wewnętrznej). Pozostałe parametry zgodnie z SWZ.

Odpowiedź 309:

Zamawiający dopuszcza zaoferowanie rękawic o podanej charakterystyce, z zachowaniem pozostałych parametrów podanych w SWZ. Jednocześnie Zamawiający odstępuje od wymogu oznaczenia prawa/lewa i rozmiaru na rękawicy oraz dopuszcza oznaczenie rękawic: prawa (R) / lewa (L) i rozmiaru na opakowaniu wewnętrznym (kopercie wewnętrznej). W przypadku zaoferowania asortymentu dopuszczonego niniejszym wyjaśnieniem - modyfikacją należy w formularzu cenowym nanieść stosownie skorygowane zapisy tak, by nie było wątpliwości, co zaoferowano w danej pozycji.

Pytanie 310:

Pakiet nr 16 poz. 3

Zwracamy się do Zamawiającego z prośbą o zgodę na zaoferowanie rękawic o długości min. 292 mm oraz o grubości na palcu min. 0,18 mm, na dłoni min. 0,17 mm. Pozostałe parametry zgodnie z SWZ.

Odpowiedź 310:

Zamawiający dopuszcza zaoferowanie rękawic o podanej charakterystyce, z zachowaniem pozostałych parametrów podanych w SWZ. W przypadku zaoferowania asortymentu dopuszczonego niniejszym wyjaśnieniem - modyfikacją należy w formularzu cenowym nanieść stosownie skorygowane zapisy tak, by nie było wątpliwości, co zaoferowano w danej pozycji.

Pytanie 311:

Pakiet nr 34 poz. 1

Zwracamy się do Zamawiającego z prośbą o zgodę na zaoferowanie alternatywnie zestawu do operacji ginekologicznych o składzie i parametrach jak poniżej:

Wykonany z chłonnego laminatu polietylenu i włókniny polipropylenowej o minimalnej gramaturze 62 g/m².

Skład :

- 1 serweta główna o wym. 250/312x290cm, ze zintegrowanymi nogawicami i przylepnym oknem kroczeniowym 9x12 cm oraz torbą do zbiórki płynów z sitem i zaworkiem spustowym

- 1 czerwona osłona na stolik Mayo o wym. 80x145cm,

- 1 serweta pod pośladki o wym. 75x90cm

- 1 taśma samoprzylepna wykonana z włókniny Spunlace 9x50cm

- 1 ręcznik 30x40cm

Całość zawinięta w serwetę na stół instrumentariuszki o min. wym. 140x190cm.

Zestaw w opakowaniu typu „folia-papier”, posiadającym dwie samoprzylepne naklejki transferowe zawierające nazwę dostawcy, numer referencyjny produktu, numer serii i datę ważności. Zestaw zgodny z normami MDD 93/42, EN 13795-1.

Odpowiedź 311:

Zamawiający dopuszcza zaoferowanie zestawu o podanej charakterystyce, pod warunkiem zachowania pozostałych parametrów podanych w SWZ. W przypadku zaoferowania asortymentu dopuszczonego niniejszym wyjaśnieniem - modyfikacją należy w formularzu cenowym nanieść stosownie skorygowane zapisy tak, by nie było wątpliwości, co zaoferowano w danej pozycji. Zamawiający nie stawia dodatkowych wymagań niż określone w SWZ w odniesieniu do zgodności z normami.

Pytanie 312:

Pakiet nr 34 poz. 2

Zwracamy się do Zamawiającego z prośbą o zgodę na zaoferowanie alternatywnie zestawu do cesarskiego cięcia o składzie i parametrach jak poniżej:

Wykonany z chłonnego laminatu polietylenu i włókniny polipropylenowej o minimalnej gramaturze 62 g/m².

Skład :

- 1 czerwona osłona na stolik Mayo o wym. 80x145cm



**SAMODZIELNY PUBLICZNY
ZESPÓŁ OPIEKI ZDROWOTNEJ W MYSZKOWIE**

42-300 Myszków ul. Aleja Wolności 29

Dyrekcja: tel. / fax. (034) 313-73-29

Centrala: 34 313 88 80, 315-82-00

REGON: 000306377, NIP: 577-17-44-296

- 1 serweta główna w kształcie litery T o wym. 200/250x315cm, z przylepnym oknem całkowicie wypełnionym folią chirurgiczną o wymiarach min. 17x32x27cm otoczonym torbą do zbiórki płynów 2 zaworami i kształtownikiem

- 1 serweta dla noworodka wykonana z włókniny typu Spunlace o min. wym. 90x100cm

- 1 taśma samoprzylepna wykonana z włókniny Spunlace 9x50cm

- 2 ręczniki 30x40cm

Całość zawinięta w serwetę na stół instrumentariuszki o min. wym. 140x190cm.

Zestaw w opakowaniu typu „folia-papier”, posiadającym dwie samoprzylepne naklejki transferowe zawierające nazwę dostawcy, numer referencyjny produktu, numer serii i datę ważności. Zestaw zgodny z normami MDD 93/42, EN 13795-1.

Odpowiedź 312:

Zamawiający nie dopuszcza zaferowania powyższego zestawu.

Pytanie 313:

Pakiet nr 39

Zwracamy się do Zamawiającego z prośbą o wyrażenie zgody na podanie ceny jednostkowej netto za pełne opakowanie handlowe a'100 sztuk z odpowiednim przeliczeniem wymaganych ilości.

Alternatywnie zwracamy się do Zamawiającego z prośbą o wyrażenie zgody na podanie ceny jednostkowej netto z dokładnością do czterech miejsc po przecinku przy jednoczesnym podaniu wartości z dokładnością do dwóch miejsc.

Odpowiedź 313:

Zamawiający wyraża zgodę na podanie ceny jednostkowej netto za pełne opakowanie handlowe a 100 szt. z odpowiednim przeliczeniem wymaganych ilości. W przypadku zaferowania asortymentu dopuszczonego niniejszym wyjaśnieniem - modyfikacją należy w formularzu cenowym nanieść stosownie skorygowane zapisy (zmiana w kolumnie „Ilość sztuk” na „Ilość opakowań”) tak, by nie było wątpliwości, co zaferowano w danej pozycji.

Pytanie 314:

Pakiet nr 1 pozycja 1,2,3,4:

Czy zamawiający dopuści strzykawkę jednorazowego użytku bez rozszerzonej skali?

Odpowiedź 314:

Zamawiający nie dopuszcza zaferowania strzykawki bez rozszerzonej skali.

Pytanie 315:

Pakiet 1 pozycja 5:

Czy zamawiający dopuści strzykawkę trzyczęściową 10 ml z rozszerzoną skalą 10-12ml?

Odpowiedź 315:

Zamawiający dopuszcza zaferowanie strzykawki o podanej charakterystyce, z zachowaniem pozostałych parametrów podanych w SWZ. W przypadku zaferowania asortymentu dopuszczonego niniejszym wyjaśnieniem - modyfikacją należy w formularzu cenowym nanieść stosownie skorygowane zapisy tak, by nie było wątpliwości, co zaferowano w danej pozycji.

Pytanie 316:

Pakiet 1 pozycja 8:

Czy zamawiający dopuści strzykawkę TBC o rozmiarze 0,45x13mm?

Odpowiedź 316:

Zamawiający dopuszcza zaferowanie strzykawki o podanej charakterystyce, z zachowaniem pozostałych parametrów podanych w SWZ. W przypadku zaferowania asortymentu dopuszczonego niniejszym wyjaśnieniem - modyfikacją należy w formularzu cenowym nanieść stosownie skorygowane zapisy tak, by nie było wątpliwości, co zaferowano w danej pozycji.



**SAMODZIELNY PUBLICZNY
ZESPÓŁ OPIEKI ZDROWOTNEJ W MYSZKOWIE**

42-300 Myszków ul. Aleja Wolności 29

Dyrekcja: tel. / fax. (034) 313-73-29

Centrala: 34 313 88 80, 315-82-00

REGON: 000306377, NIP: 577-17-44-296

Pytanie 317:

Pakiet 1 pozycja 22:

Czy zamawiający dopuści igłę do pobierania leków 1,2x40mm?

Odpowiedź 317:

Zamawiający informuje, że podane wymiary igły spełniają dopuszcza zaferowanie igły o podanej charakterystyce, z zachowaniem poza wymagania Zamawiającego.

Pytanie 318:

Pakiet 1 pozycja 25,26:

Czy zamawiający dopuści komorę kroplową wykonaną z PVC?

Odpowiedź 318:

Zamawiający nie dopuszcza zaferowania powyższego rozwiązania.

Pytanie 319:

Pakiet 4 pozycja 1:

Czy zamawiający dopuści kaniule:

Wykonana z najlepszej jakości biokompatybilnego medycznego PUR

- Wyposażona w sześć pasków radiocieniujących – widoczna w RTG i USG
- Wyposażona w metalowy automatyczny mechanizm zabezpieczający przed przypadkowym zakłuciem, w postaci zatrzasku na końcu igły
- Posiada filtr hydrofobowy, który zapobiega przeciekaniu krwi podczas kaniulacji
- Silikonowa zastawka w porcie iniekcyjnym zapobiega cofaniu się krwi
- Transparentna komora wpływu wstecznego zapewnia natychmiastową kontrolę poprawności wklucia.
- Skrzydółka oraz korek portu bocznego (iniekcyjnego) kodowany kolorystycznie
- Koreczonek z trzpieniem poniżej krawędzi, prążkowany
- Gładka miękka, elastyczna powierzchnia
- Stożkowe zakończenie cewnika jest ustawione osiowo ze skosem igły aby zapewnić łagodne przejście z igły do cewnika
- Elastyczne skrzydółka w pozycji złożonej z dziurkami umożliwiają zamocowanie kaniuli plastrem lub jej przyszytę co przekłada się na lepszą stabilizację kaniuli w żyłę,
- Silikonizowana igła wykonana ze stali nierdzewnej, tylny szlif zapewnia ostrość igły co ułatwia wklucie i poprawia komfort pacjenta podczas kaniulacji
- Nasadka chroni igłę i cewnik przed zanieczyszczeniem
- Minimalny opór podczas zabiegu iniekcyjnego spowodowany niskim współczynnikiem tarcia
- Cienkie ścianki cewnika pozwalają na maksymalny przepływ płynów
- Jednorazowego użytku, sterylna, nietoksyczna, niepirogenna
- Opakowanie typu Tyvec gwarantuje bezpieczeństwo przed rozszczelnieniem i przypadkowym uszkodzeniem
- Na opakowaniu jednostkowym zawarta m.in. informacja o średnicy, długości kaniuli, przepływach; dacie ważności, nazwa materiału z którego wykonana jest kaniula
- Nie zawiera plastyfikowanego PVC, lateksu, DEHP

Odpowiedź 319:

Zamawiający nie dopuszcza zaferowania powyższego wyrobu.

Pytanie 320:

Pakiet 24 pozycja 1:

Czy zamawiający dopuści koszulę operacyjną wykonaną z włókniny SMMS?

Odpowiedź 320:

Zamawiający dopuszcza zaferowanie koszuli operacyjnej z włókniny SMMS, z zachowaniem pozostałych parametrów podanych w SWZ. W przypadku zaferowania asortymentu dopuszczonego niniejszym wyjaśnieniem - modyfikacją należy w formularzu cenowym nanieść stosownie skorygowane zapisy tak, by nie było wątpliwości, co zaferowano w danej pozycji.



**SAMODZIELNY PUBLICZNY
ZESPÓŁ OPIEKI ZDROWOTNEJ W MYSZKOWIE**

42-300 Myszków ul. Aleja Wolności 29

Dyrekcja: tel. / fax. (034) 313-73-29

Centrala: 34 313 88 80, 315-82-00

REGON: 000306377, NIP: 577-17-44-296

Pytanie 321:

Pakiet 24 pozycja 2:

Czy zamawiający wydzieli pozycję 2 do osobnego pakietu, takie rozwiązanie pozwoli innym firmom specjalizującym się w danym asortymencie, na złożenie konkurencyjnej oferty, a tym samym umożliwi Zamawiającemu na osiągnięcie oszczędności i wymiernych korzyści finansowych?

Odpowiedź 321:

Zamawiający nie wyraża zgody na zastosowanie powyższego rozwiązania.

Pytanie 322:

Pakiet 24 pozycja 3:

Czy zamawiający dopuści majtki włókninowe o gramaturze 35g/m² i włókniny SMMS?

Odpowiedź 322:

Zamawiający nie dopuszcza zaoferowania powyższego wyrobu.

Pytanie 323:

Pakiet 38 pozycja 3:

Czy zamawiający dopuści czepek chirurgiczne o gramaturze 18G i średnicy 47cm?

Odpowiedź 323:

Zamawiający nie dopuszcza zaoferowania powyższego wyrobu.

Pytanie 324:

Pakiet 38 pozycja 4:

Czy zamawiający dopuści czepek chirurgiczny o gramaturze 20g/m²?

Odpowiedź 324:

Zamawiający nie dopuszcza zaoferowania powyższego wyrobu.

Pytanie 325:

Pakiet 38 pozycja 5:

W związku z wyrokiem KIO 1122/23 oraz aktualnym stanowiskiem URPL, WMiPB wydanym na podstawie rozporządzenie Parlamentu Europejskiego i Rady Unii Europejskiej w sprawie wyrobów medycznych (MDR - Medical Device Regulation), z których wynika, że fartuchy inne niż fartuchy chirurgiczne sterylne lub przeznaczone do sterylizacji nie są wyrobami medycznymi, prosimy o informację do czego i przez kogo mają być używane fartuchy opisane w pakiecie 38, poz. 5.

Odpowiedź 325:

Zamawiający informuje, że fartuchy opisane w pakiecie 38 poz.5 będą używane przez personel medyczny do czynności pielęgnacyjno - higienicznych wykonywanych przy pacjencie.

Pytanie 326:

Jeśli w pakiecie 38 poz. 5 Zamawiający oczekuje innych fartuchów niż chirurgicznych przeznaczonych do stosowania na bloku operacyjnym podczas operacji przez personel medyczny, to czy Wykonawca dobrze rozumie, że Zamawiający wymaga fartuchów spełniających wymagania określone dla środków ochrony indywidualnej kat I ?

Odpowiedź 326:

Zamawiający potwierdza, iż oczekuje innych fartuchów niż chirurgicznych przeznaczonych do stosowania na bloku operacyjnym podczas operacji przez personel medyczny. Zamawiający dopuszcza fartuchy spełniające wymagania określone dla środków ochrony indywidualnej kat I.

Pytanie 327:



**SAMODZIELNY PUBLICZNY
ZESPÓŁ OPIEKI ZDROWOTNEJ W MYSZKOWIE**

42-300 Myszków ul. Aleja Wolności 29

Dyrekcja: tel. / fax. (034) 313-73-29

Centrala: 34 313 88 80, 315-82-00

REGON: 000306377, NIP: 577-17-44-296

Przez kogo i do czego będą używane fartuchy w pakiecie 38. Poz. 5?

Odpowiedź 327:

Zamawiający informuje, że fartuchy opisane w pakiecie 38 poz.5 będą używane przez personel medyczny do czynności pielęgnacyjno - higienicznych wykonywanych przy pacjencie.

Pytanie 328:

Pakiet 39:

Czy zamawiający dopuści rękawice o poziomie AQL-1?

Odpowiedź 328:

Zamawiający informuje, że rękawice o poziomie AQL-1 spełniają jego wymagania.

Pytanie 329:

Dotyczy projektu umowy

Zwracamy się z prośbą o dodanie nowego zapisu do umowy:

„Zamawiający dopuszcza zmianę zapisów umowy w stosunku do treści oferty Wykonawcy w przypadku zaprzestania produkcji oferowanego wyboru przez producenta. Na potwierdzenie powyższej sytuacji Wykonawca zobowiązany jest do dostarczenia Zamawiającemu oświadczenia wydanego przez producenta wyrobu potwierdzającego fakt zaprzestania produkcji.

Zaoferowany nowy wyrób musi posiadać identyczne lub lepsze parametry niż wskazane w ofercie”.

Odpowiedź 329:

Zamawiający wyraża zgodę i modyfikuje treść Załącznika nr 2 do SWZ – Projektowane postanowienia umowy, §12, ust. 3, wprowadzając postanowienie:

„Zamawiający dopuszcza zmianę zapisów umowy w stosunku do treści oferty Wykonawcy w przypadku zaprzestania produkcji oferowanego wyboru przez producenta. Na potwierdzenie powyższej sytuacji Wykonawca zobowiązany jest do dostarczenia Zamawiającemu oświadczenia wydanego przez producenta wyrobu potwierdzającego fakt zaprzestania produkcji.

Zaoferowany nowy wyrób musi posiadać identyczne lub lepsze parametry niż wskazane w ofercie oraz nie może być droższy od zaoferowanego w ofercie”.

Pytanie 330:

Dot. par. 7 ust. 3 wzoru umowy

Prosimy o wykreślenie tego zapisu z umowy.

Odpowiedź 330:

Zamawiający nie wyraża zgody na zmianę postanowień umowy w powyższym zakresie.

Jednocześnie Zamawiający z własnej inicjatywy modyfikuje treść SWZ w zakresie opisu przedmiotu zamówienia w Załączniku nr 1.1 – Formularzu cenowym, w następujący sposób:

Pakiet 15 – usuwa się zgodność z normą EN 455 1-3,

Pakiet 16 - usuwa się zgodność z normą EN 455 1-3,

Pakiet 17 poz. 14 – usuwa się zgodność z ISO 7376-3,

Pakiet 22 – usuwa się zgodność z normą EN 13795 1,2,3,

Pakiet 23 – usuwa się zgodność EN 13795 1,2,3,

Pakiet 34 - usuwa się zgodność z normą EN 13795 1,2,3,

Pakiet 35 - usuwa się zgodność z normą EN 13795 1,2,3,

Pakiet 38 – usuwa się zgodność z normami: PN-EN 14683 dla wymagań użytkowania typu II i PN-EN 1773,

Pakiet 39 - usuwa się zgodność z normami EN ISO 374-1, EN 374-2, EN 16523-1, EN 374-4, EN ISO 374-5.

W związku z dokonanymi modyfikacjami Zamawiający przedłuża:

- termin składania ofert : **do dnia 4 sierpnia 2023 r. do godziny 14:00.**

- termin otwarcia ofert : **4 sierpnia 2023 r. o godzinie 14:05.**

- termin związania ofertą: **do dnia 2 października 2023 r.**



**SAMODZIELNY PUBLICZNY
ZESPÓŁ OPIEKI ZDROWOTNEJ W MYSZKOWIE**

42-300 Myszków ul. Aleja Wolności 29

Dyrekcja: tel. / fax. (034) 313-73-29

Centrala: 34 313 88 80, 315-82-00

REGON: 000306377, NIP: 577-17-44-296

Pozostałe warunki zamówienia nie ulegają zmianie.

Załączniki:

- 1) Zmodyfikowany Załącznik nr 1.1 – Formularz cenowy,
- 2) Zmodyfikowany Załącznik nr 2 – Projektowane postanowienia umowy.

zatwierdził

**p.o. DYREKTOR
Samodzielnego Publicznego Zespołu
Opieki Zdrowotnej w Myszkowie**

Krzysztof Bestwina