

# MEBLE - KARDIOLOGIA-REHABILITACJA

Wymiary podane w kolejności: wysokość x szerokość x głębokość

ustalona z dnia 10.07'19  
M. B. B. B.  
A. P. P.  
G. K. K.

# 1. SALE

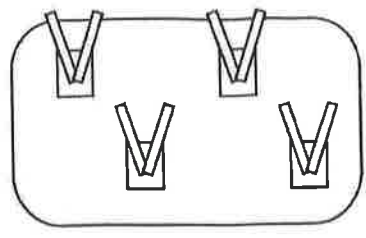

poz. 1  
wieszaki 30x50 - 20 szt

# 2. POKÓJ SOCJALNY

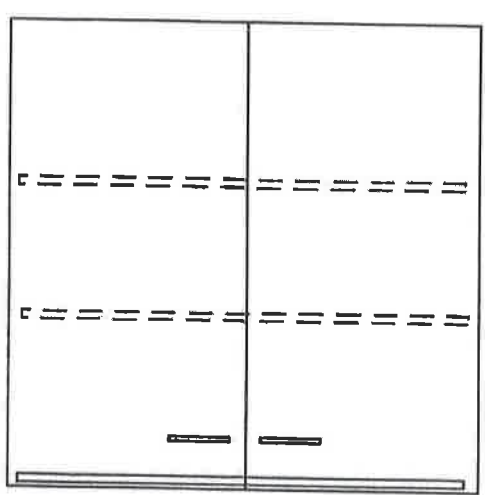

poz. 2  
szafki wiszące  
60x80x32 - 2 szt.

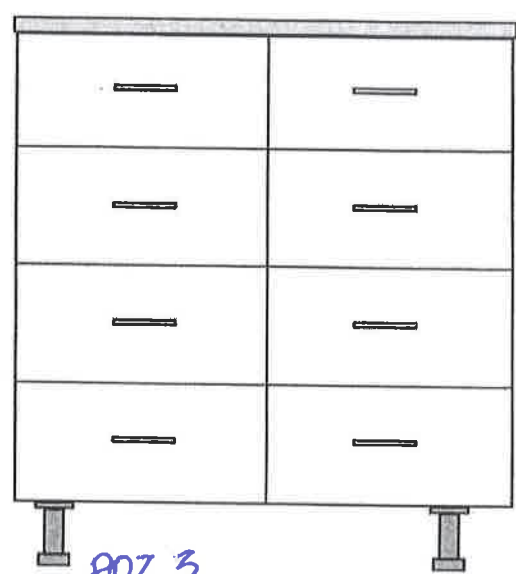

poz. 3  
szafki stojące z szufladami  
85x80x60 - 2 szt.

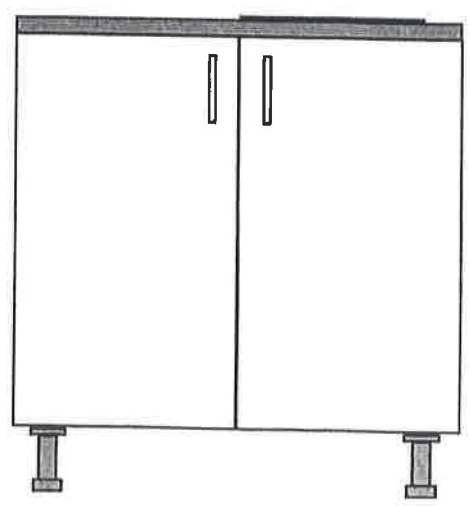
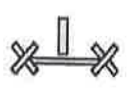

poz. 4  
szafka pod zlewozmywak 1-komorowy z umywalką  
85x80x60

Wymiary podane w kolejności: wysokość x szerokość x głębokość

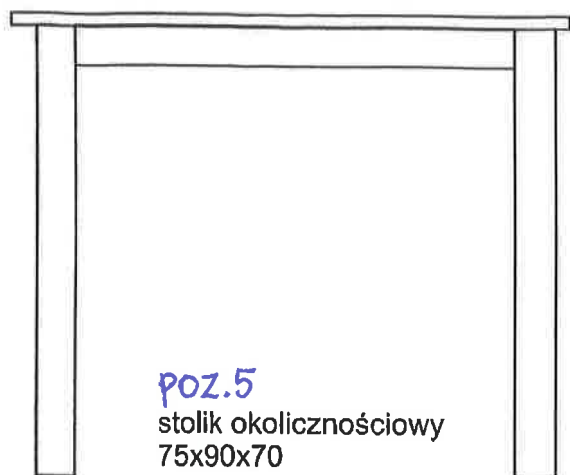

### 3. POKÓJ ODDZIAŁOWEJ

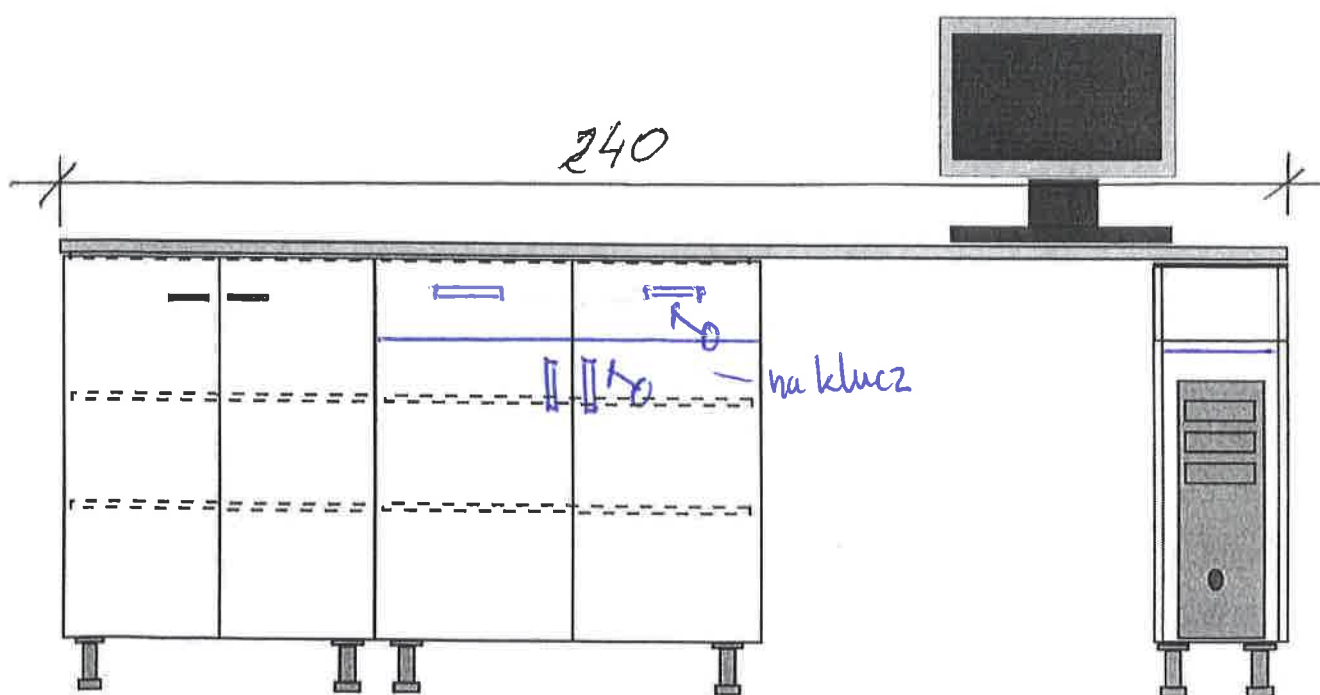

szafka 80x60x60, szafka 80x80x60 i stanowisko komputerowe 80x100x60 pod wspólnym blatem  
poz.6

Wymiary podane w kolejności: wysokość x szerokość x głębokość

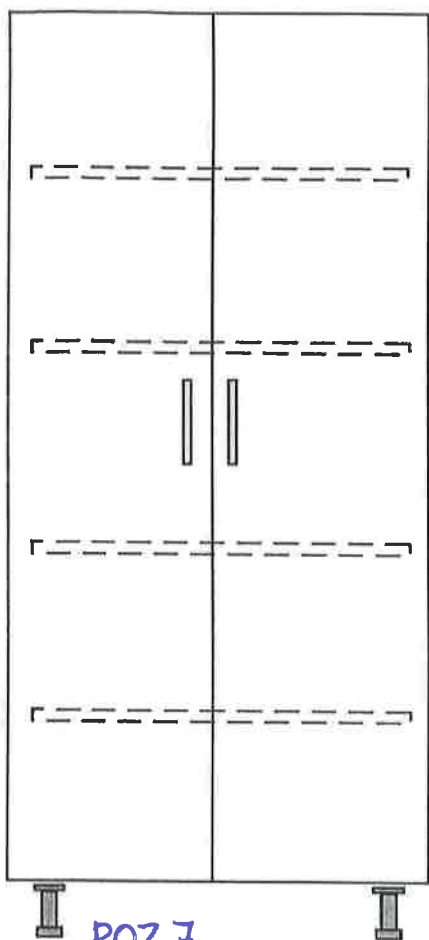

POZ.7  
szafa dwudrzwiowa  
200x70x60

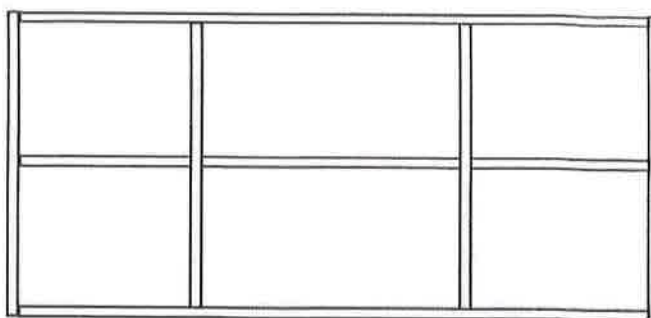

POZ.8  
regal wiszący  
80x150x32

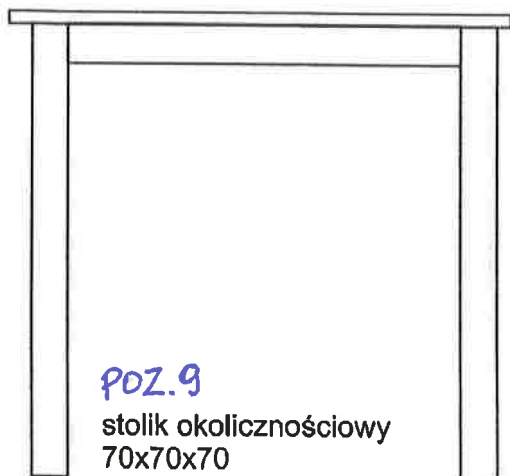

POZ.9  
stolik okolicznościowy  
70x70x70

## 4. POKÓJ LEKARZA KIERUJĄCEGO ODDZIAŁEM

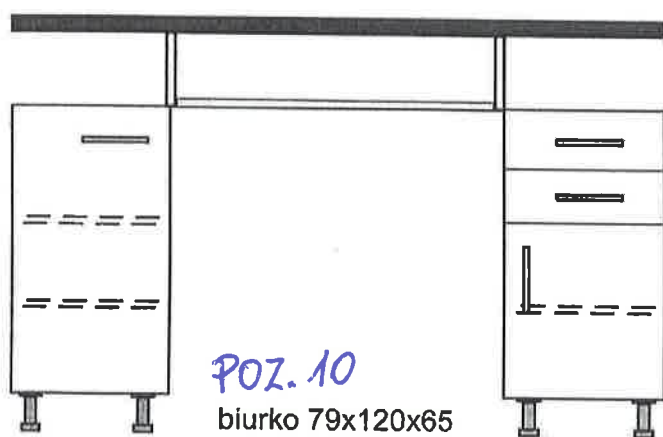

POZ. 10  
biurko 79x120x65

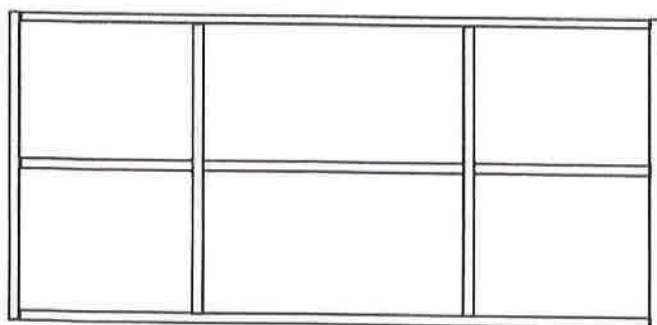

POZ. 11  
regał wiszący  
80x150x32

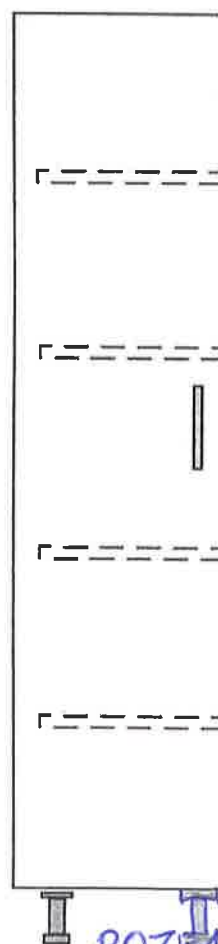

POZ. 12  
szafa  
200x40x60

Wymiary podane w kolejności: wysokość x szerokość x głębokość

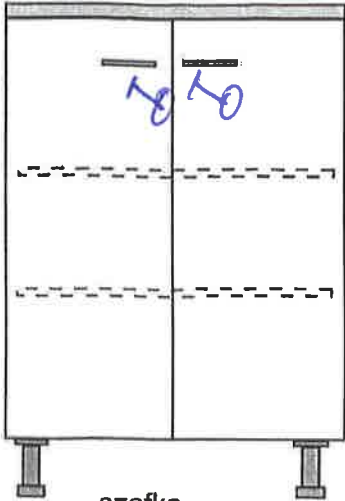

POZ. 13 szafka  
85x60x60  
zamykana na klucz

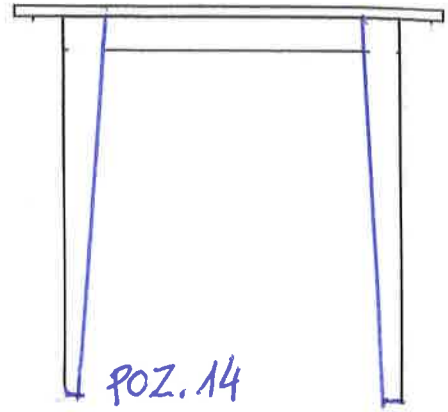

POZ. 14  
stolik okolicznościowy  
70x70x70 okrągły

## 5. KUCHENKA

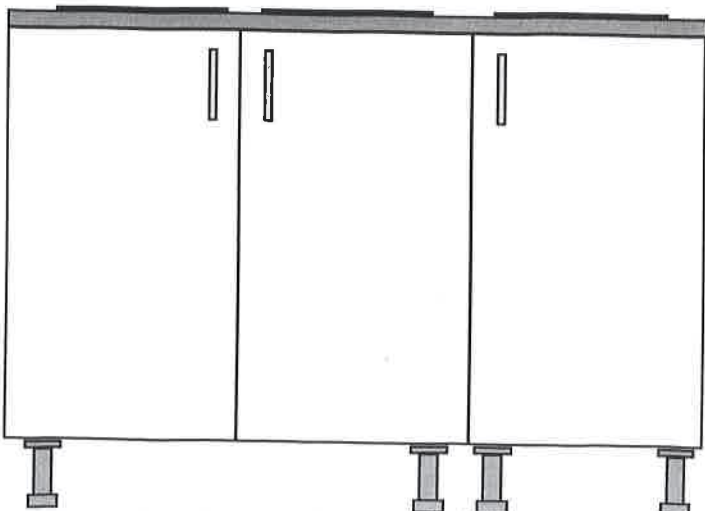

POZ. 15

zabudowa pod zlewozmywak 2-komorowy+umywalka  
85x140x60

Wymiary podane w kolejności: wysokość x szerokość x głębokość

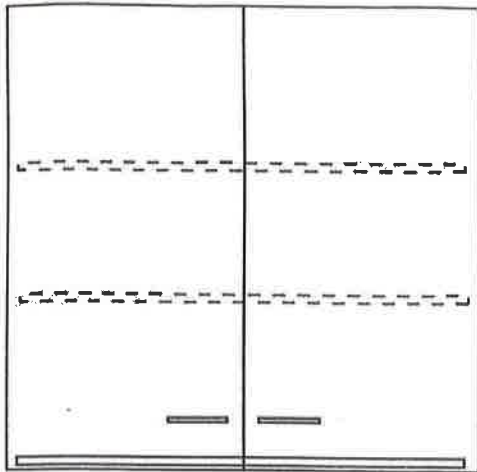

POZ. 16  
szafka wisząca  
60x80x32 - 3 szt.

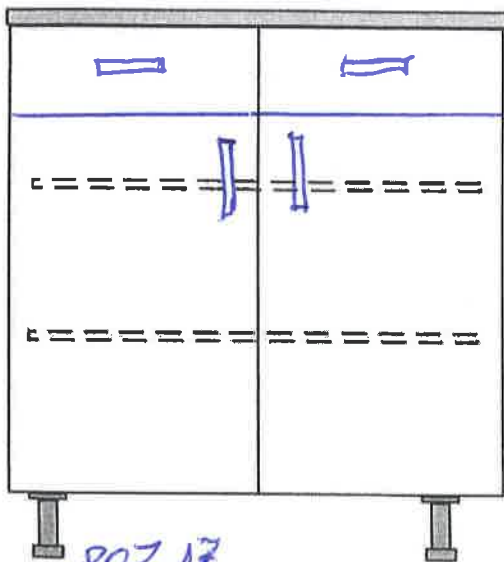

POZ. 17  
szafka stojąca  
85x80x60 - 2 szt.



POZ. 18  
stolik okolicznościowy  
75x90x70

## 6. PUNKT PIEŁĘGNIARSKI

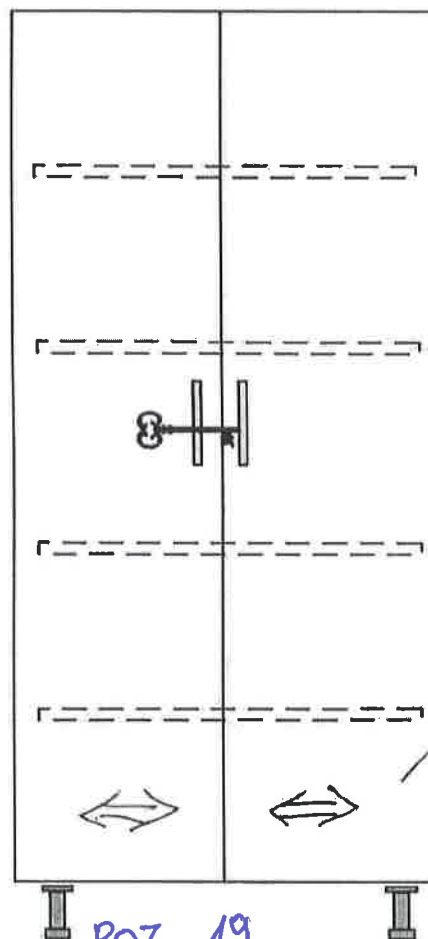

*2 drzwi  
presuwarjom*

*poz. 19*

szafa dwudrzwiowa z półkami  
na dokumenty zamykana na klucz  
200x80x60

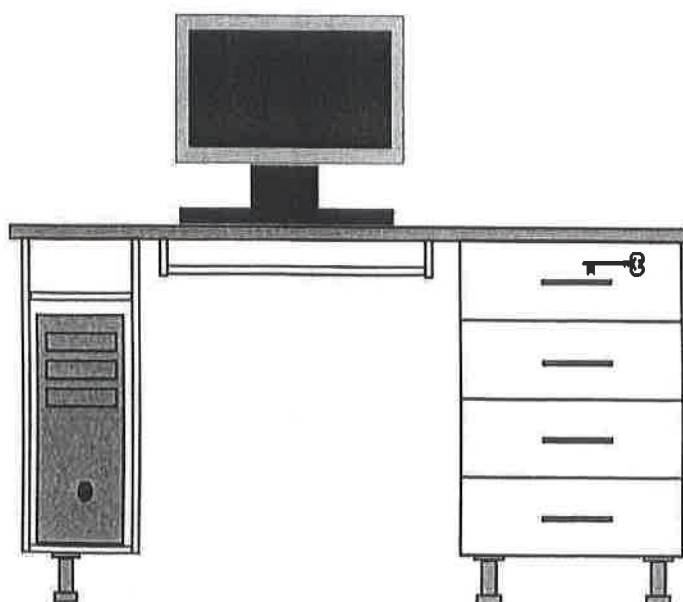

*poz. 20*

stanowisko komputerowe z blatem  
85x140x60 - 2 szt.

Wymiary podane w kolejności: wysokość x szerokość x głębokość



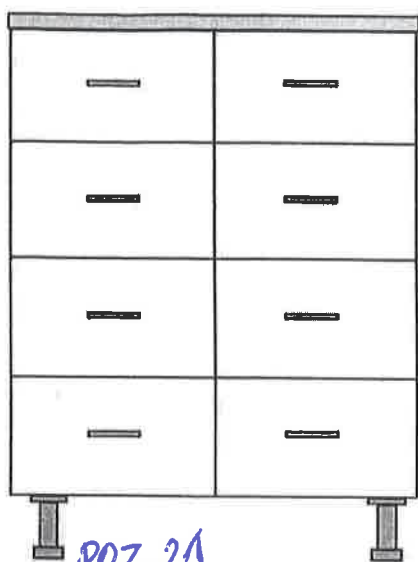

poz. 21  
szafka stojąca z szufladami  
85x60x60 - 1 szt.

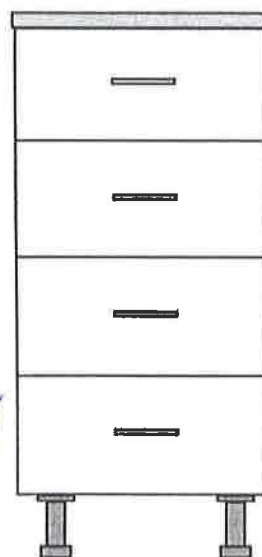

szafki stojące z szufladami  
85x40x60 - 3 szt.  
poz. 24

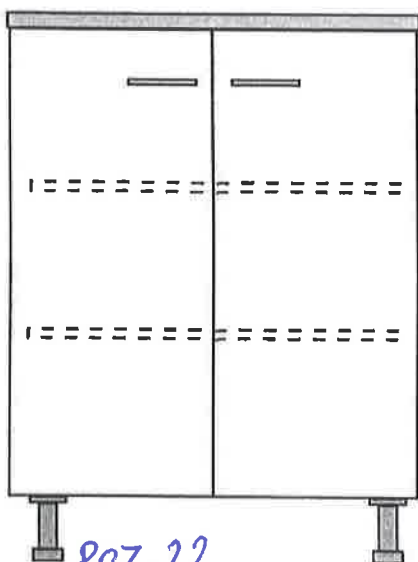

poz. 22  
szafka stojąca z półkami  
85x60x60 - 2 szt.

wspólny blat

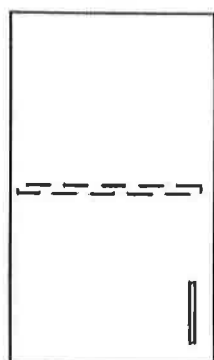

poz. 23  
szafka wisząca  
60x40x32

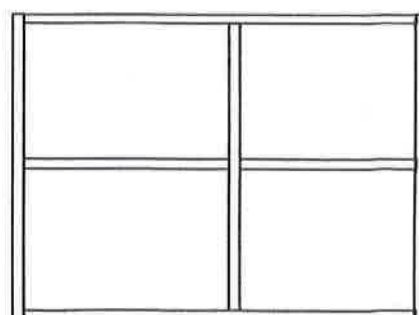

poz. 25  
regał wiszący  
60x80x32

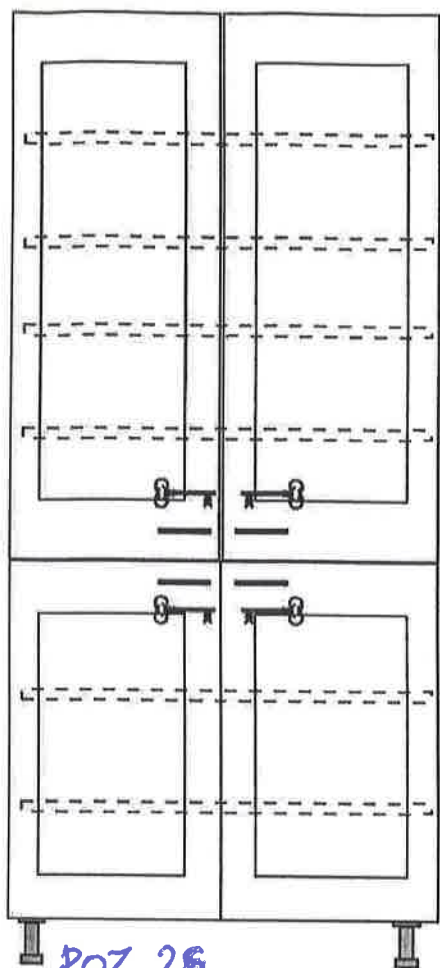

poz. 26

szafy na leki, drzwi przeszkłone  
zamykana na klucz  
200x90x60 - 2 szt.

↓  
szkło mleczne

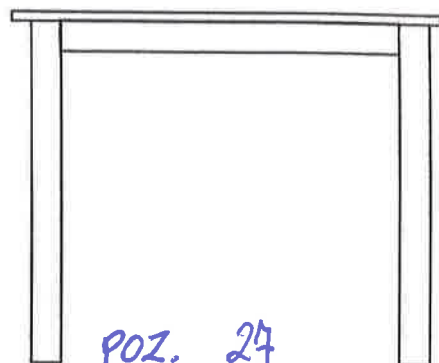

poz. 27

stolik okolicznościowy  
75x70x70

## 7. MAGAZYN BIELIZNY

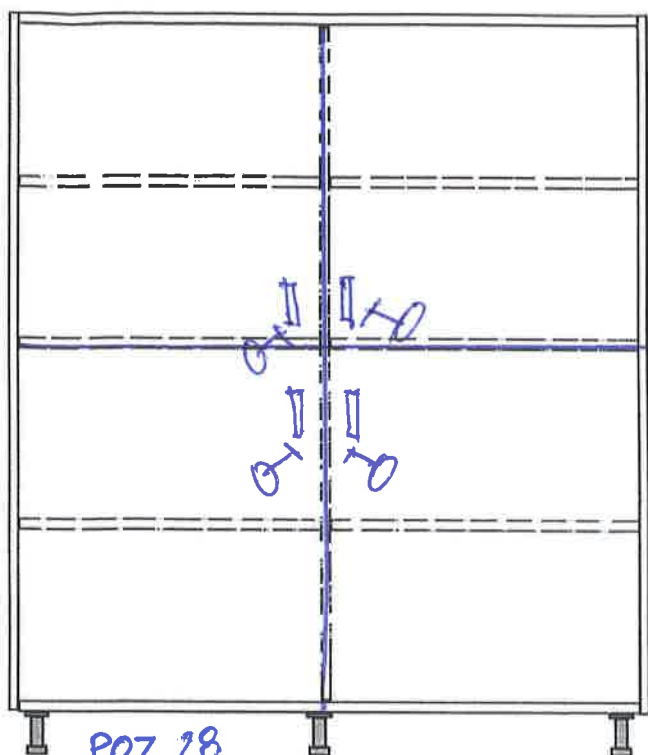

POZ. 28  
SZAFA ZAMYKANA NA KLUCZ  
230x160x50 - 4 drzwicelna

## 8. GABINET ZABIEGOWY

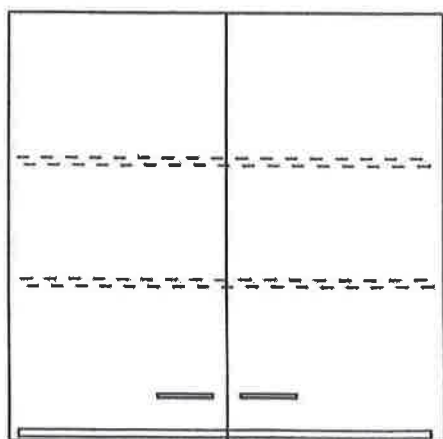

POZ. 29  
szafka wisząca  
60x80x32 - 1 szt.

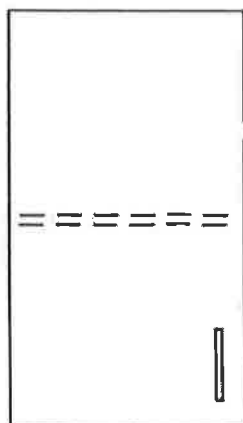

POZ. 30  
szafka wisząca  
60x40x32

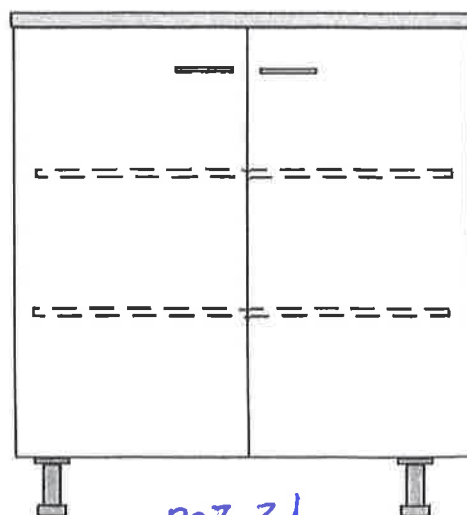

POZ. 31.  
szafka stojąca  
85x80x60

Wymiary podane w kolejności: wysokość x szerokość x głębokość

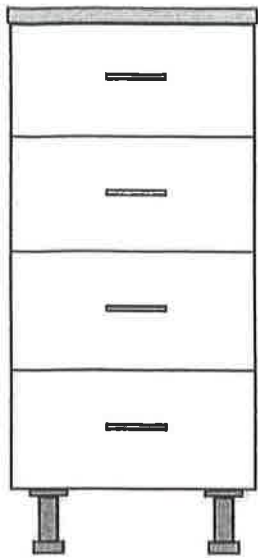

szafka stojąca z szufladami  
85x40x60  
poz. 32

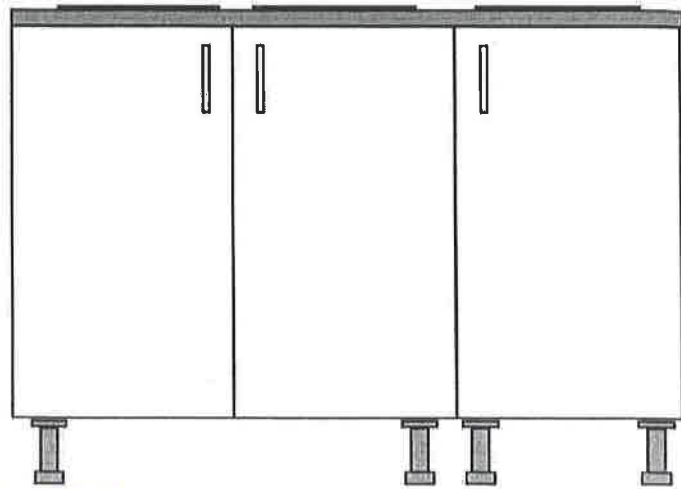

poz. 33  
zabudowa pod zlewozmywak 2-komorowy+umywalka  
85x120x60

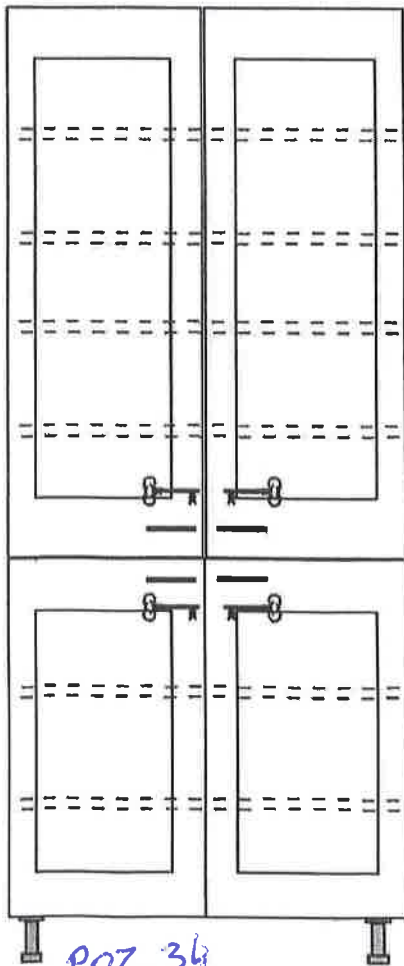

poz. 34  
szafa na leki, drzwi przeszkłone  
zamykana na klucz  
200x80x60 - 1 szt.

szkby mleczne

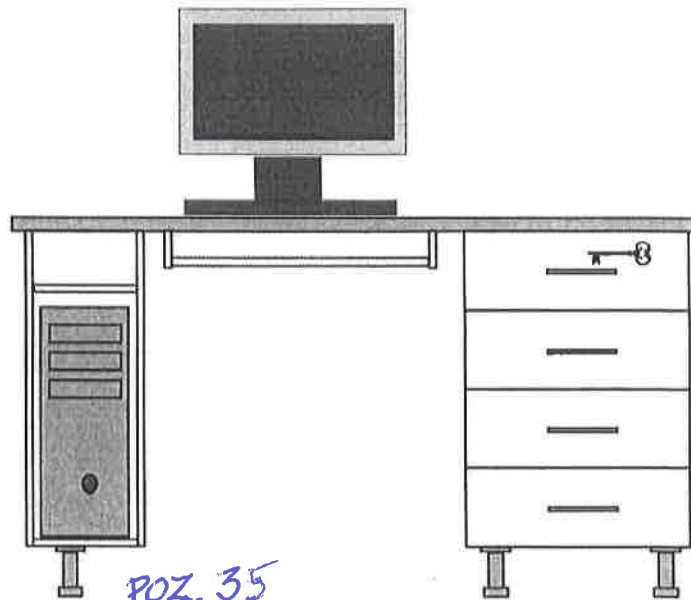

poz. 35  
stanowisko komputerowe z blatem  
85x140x60 - 1 szt.

# 9. POKÓJ LEKARSKI

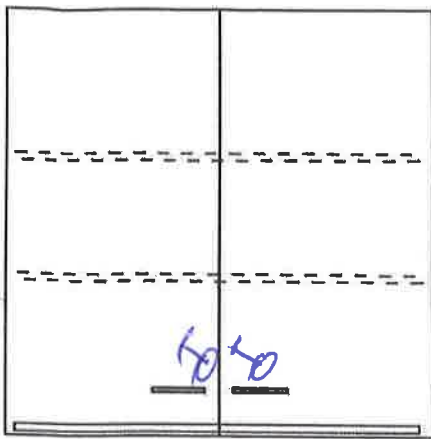

**POZ. 36** zamknięta  
szafka wisząca na klucz  
60x80x32 - 1 szt.

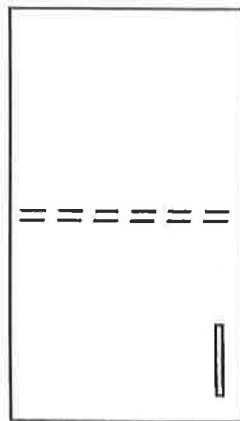

**POZ. 37**  
szafka wisząca  
60x40x32

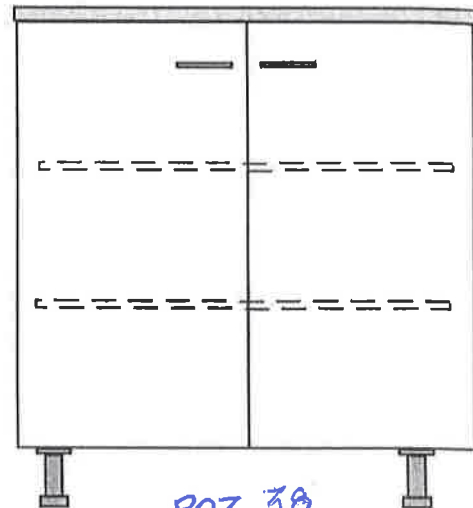

**POZ. 38**  
szafka stojąca  
85x80x60

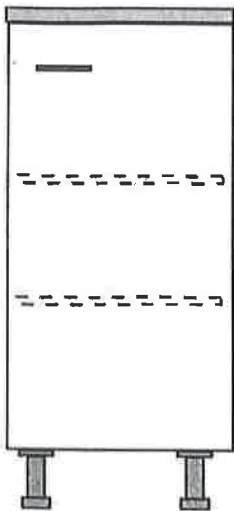

szafka stojąca  
85x40x60

**POZ. 39**

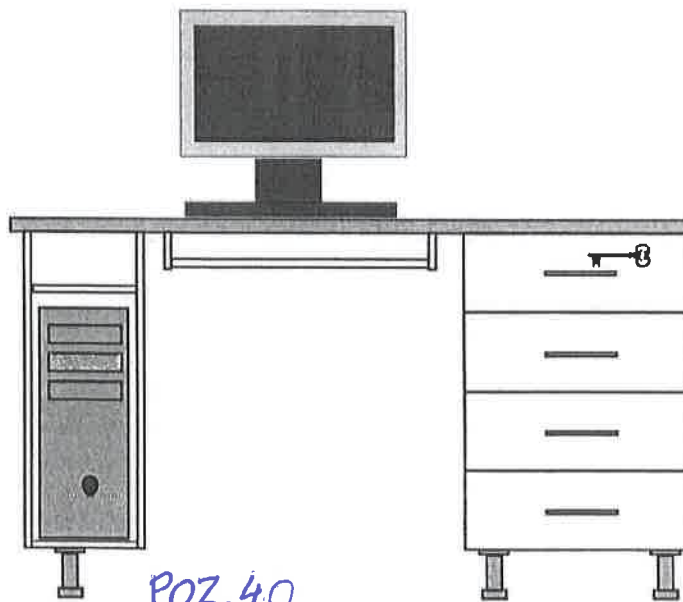

**POZ. 40**  
stanowisko komputerowe z blatem  
85x140x60 - 2 szt.

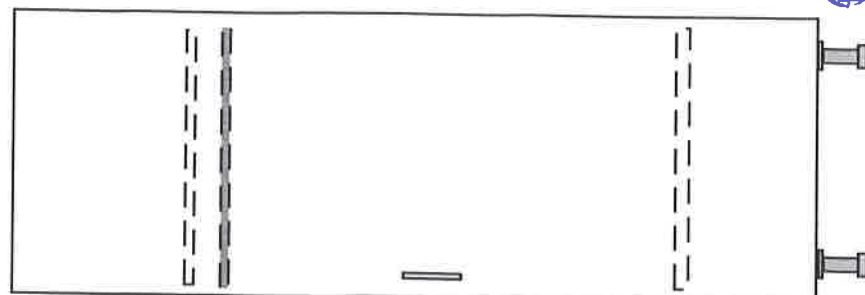

**POZ. 41**

szafa ubraniowa jednodrzwiowa  
200x60x55

# 10. BRUDOWNIK

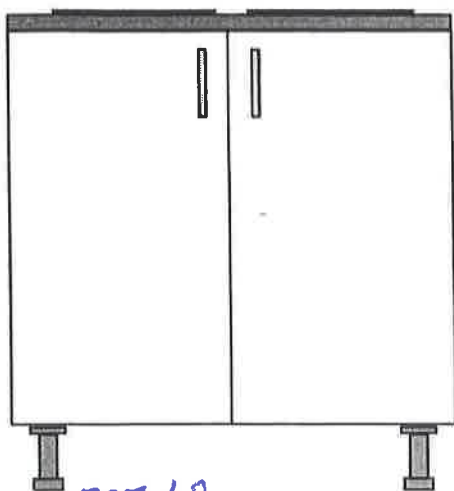

POZ.42

szafka pod zlewozmywak 1-komorowy+umywalka  
85x80x60

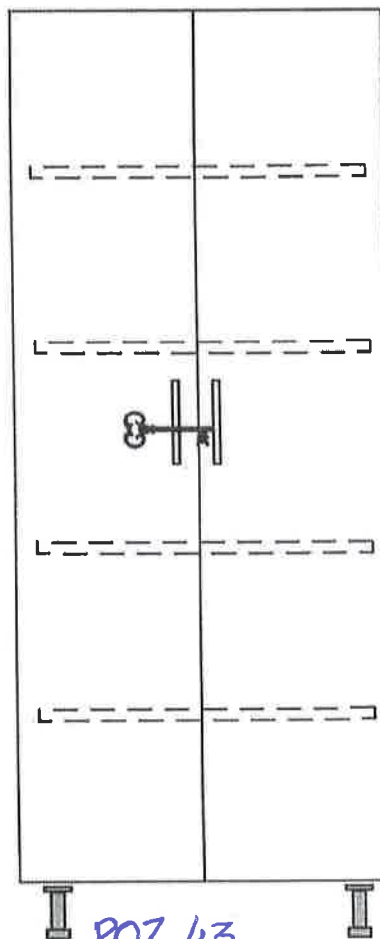

POZ.43

szafa dwudrzwiowa z półkami  
zamykana na klucz  
200x60x60

# 11. SALA DZIENNEGO POBYTU

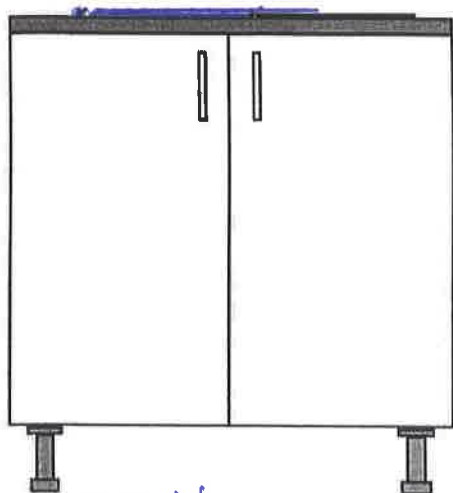

**POZ. 44**  
szafka pod zlewozmywak 2-komorowy  
85x80x60

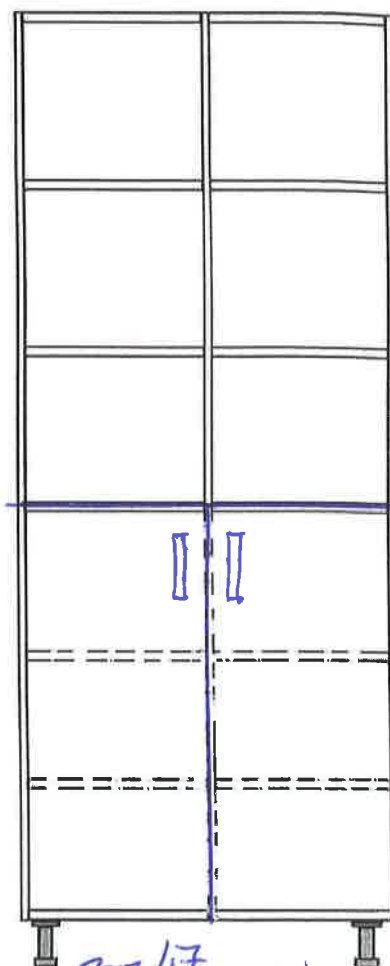

**POZ. 47**  
szafka z półkami  
200x80x40

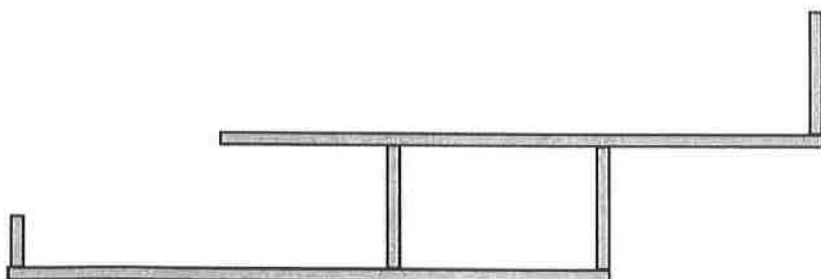

**POZ. 45**  
wystopniowane półki wiszące  
55x160x25 - 3 szt.

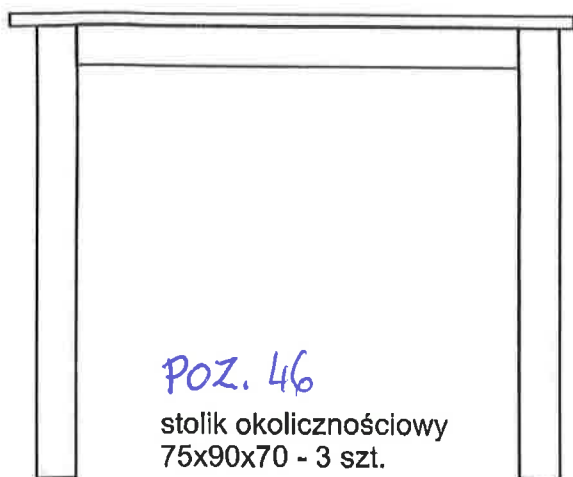

**POZ. 46**  
stolik okolicznościowy  
75x90x70 - 3 szt.

Wymiary podane w kolejności: wysokość x szerokość x głębokość

## 12. FIZYKOTERAPIA

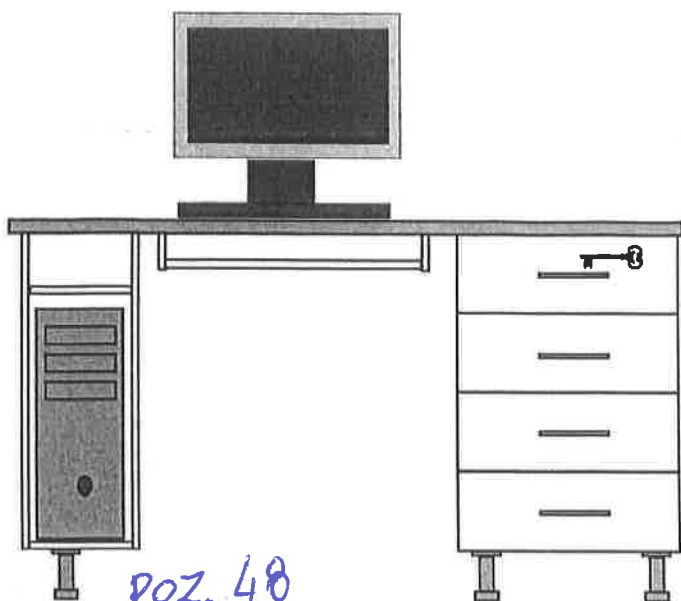

Poz. 48  
stanowisko komputerowe z blatem  
85x140x60 - 1 szt.

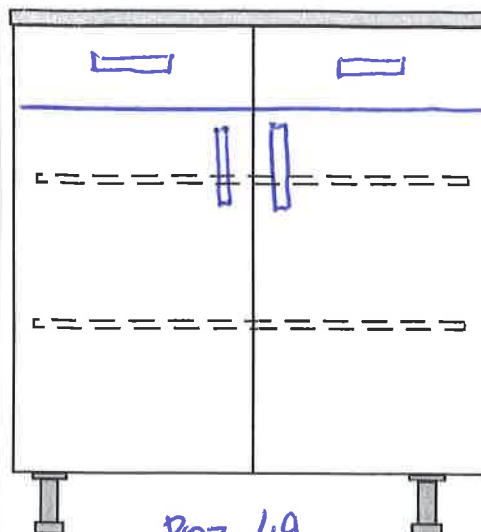

Poz. 49  
szafka stojąca  
85x80x60

## 13. SALA REHAB. KARDIO.

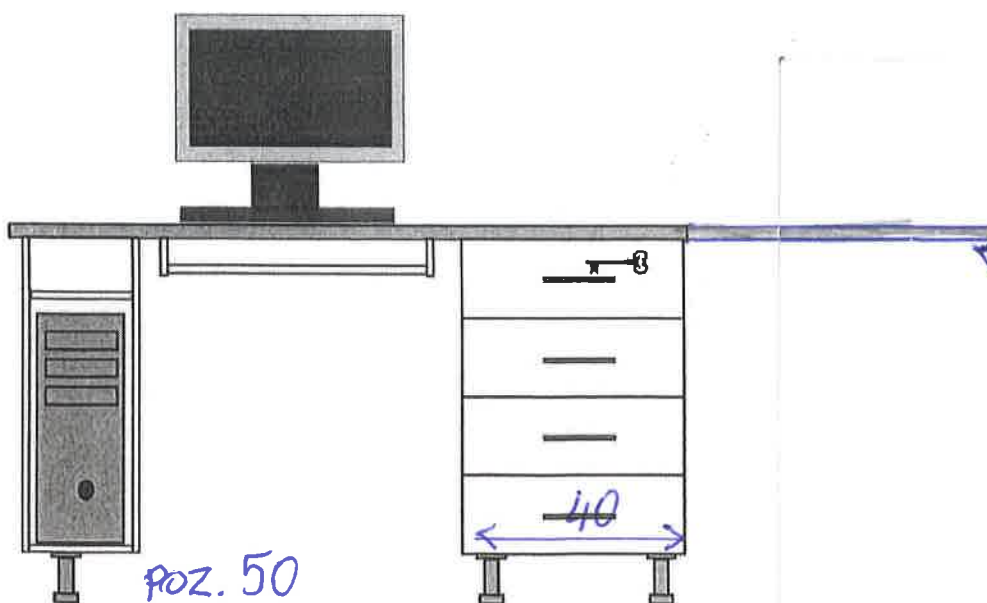

Poz. 50  
stanowisko komputerowe z blatem  
85x200x60 - 1 szt.

Wymiary podane w kolejności: wysokość x szerokość x głębokość



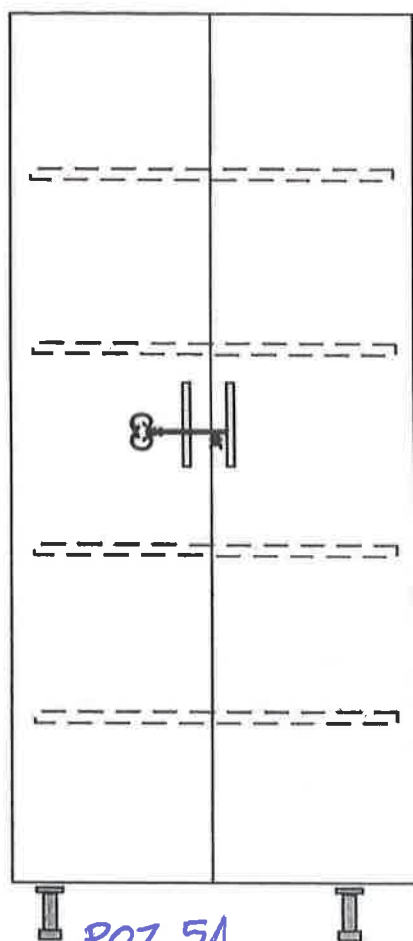

poz. 51

szafa dwudrzwiowa z półkami  
zamykana na klucz  
200x70x60

## 14. GABINET ECHO SERCA



Wymiary podane w kolejności: wysokość x szerokość x głębokość

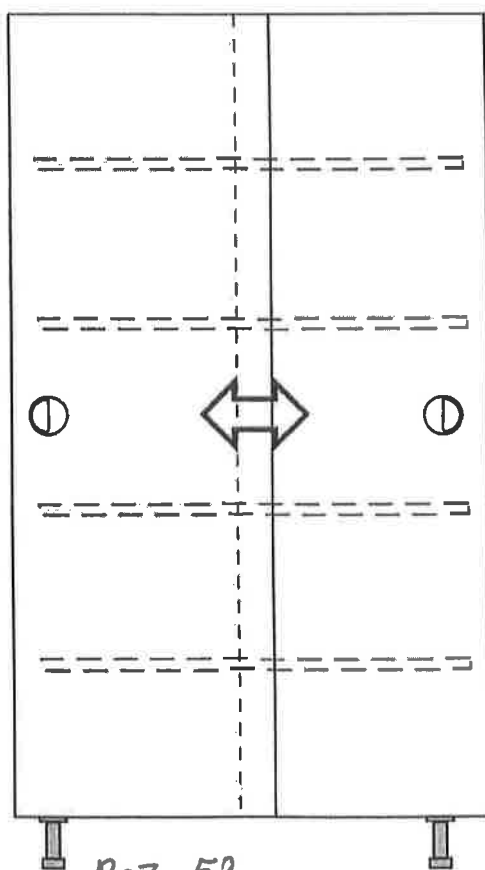

poz. 52

Szafa z drzwiami przesuwanmi  
190x120x60

# 15. SALA KARDIOLOGICZNA

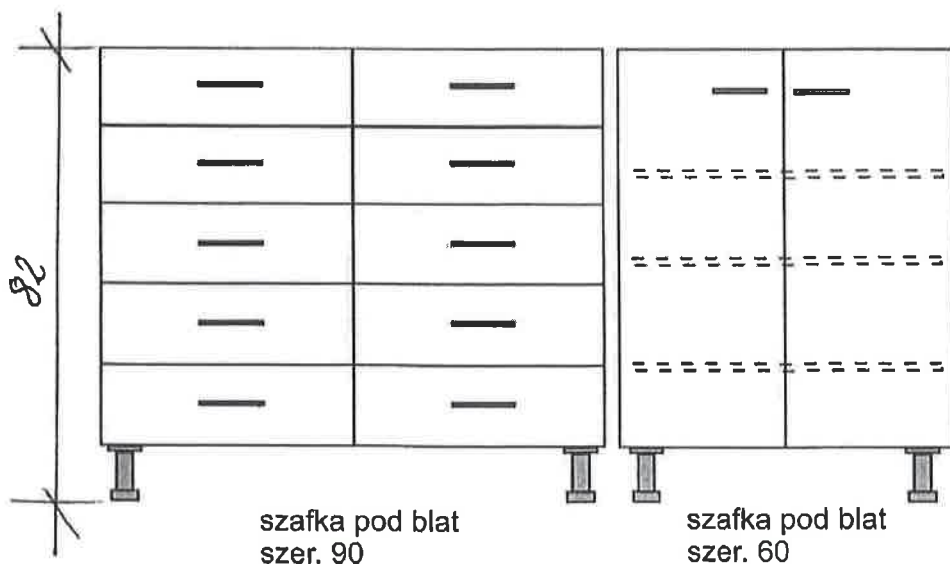
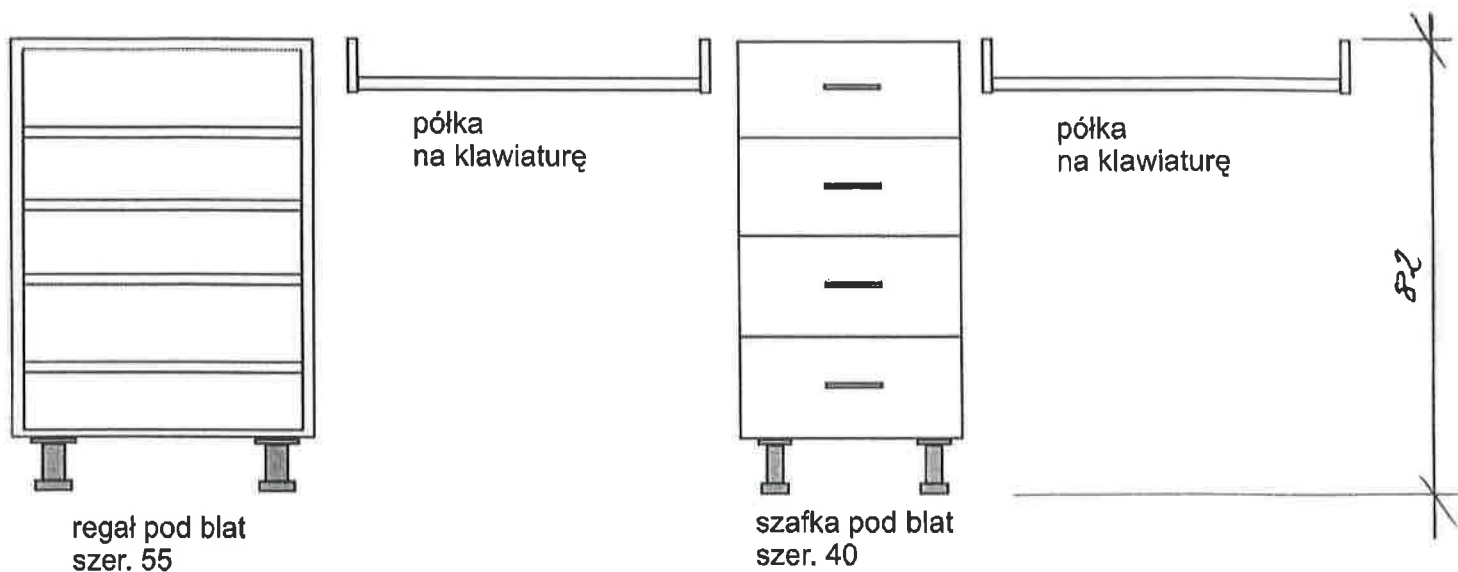
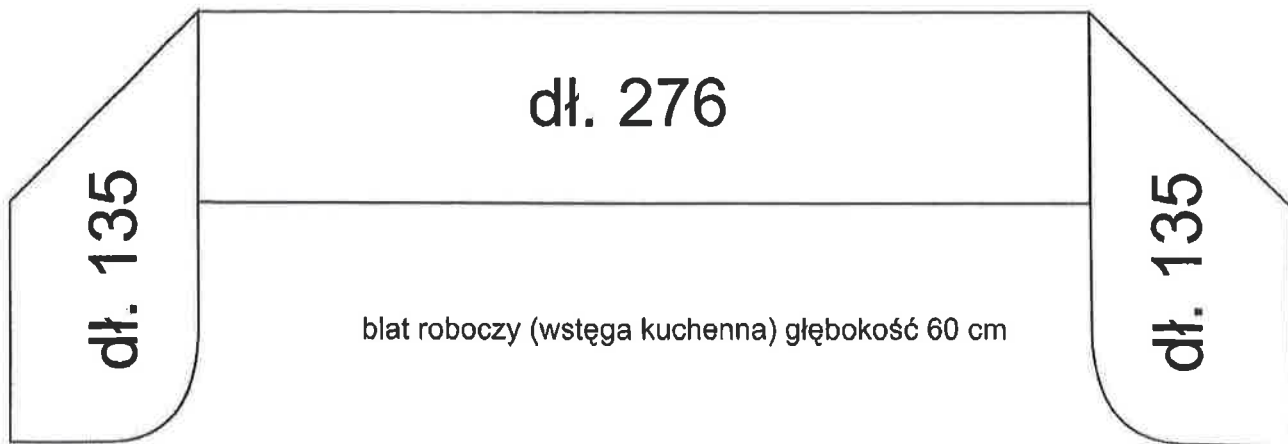

POZ. 53  
Komplet szafki  
z blatem.

# 16. KUCHENKA ODDZIAŁOWA 2

str. 20

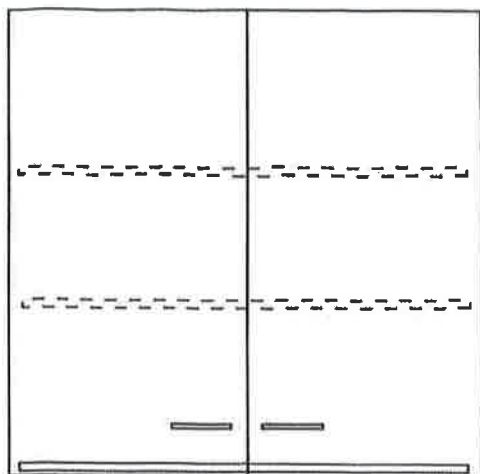

poz. 54  
szafki wiszące  
60x80x32 - 2 szt.

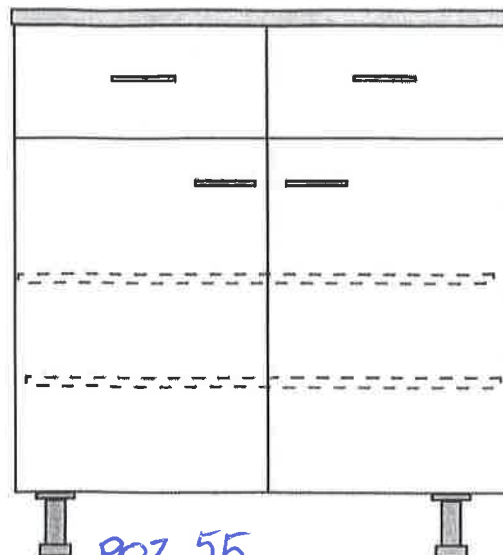

poz. 55  
szafki stojące z szufladami  
85x80x60 - 3 szt.

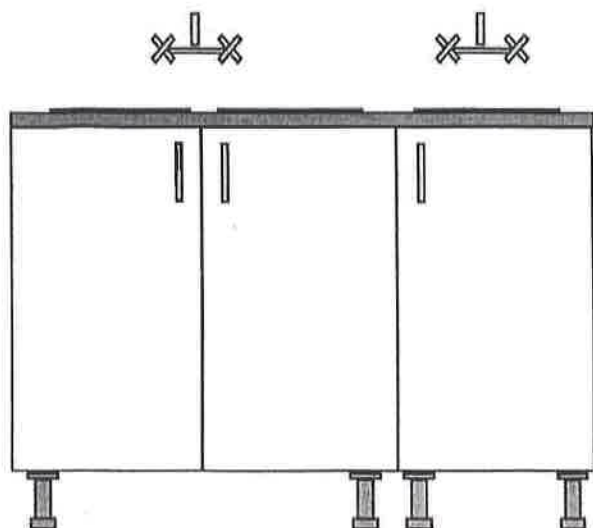

zabudowa pod zlewozmywak 2-komorowy+1 komorowy  
85x150x60

poz. 56

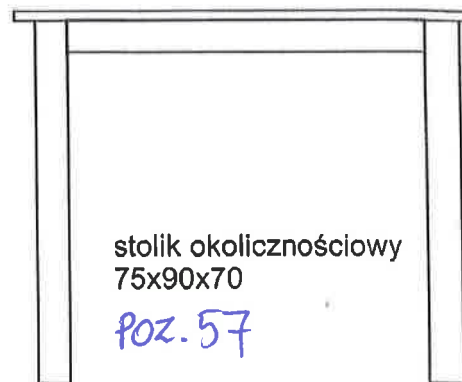

stolik okolicznościowy  
75x90x70

poz. 57

str. 21

# 17. DYŻURKA PIELEŃGNIAREK

str. 21

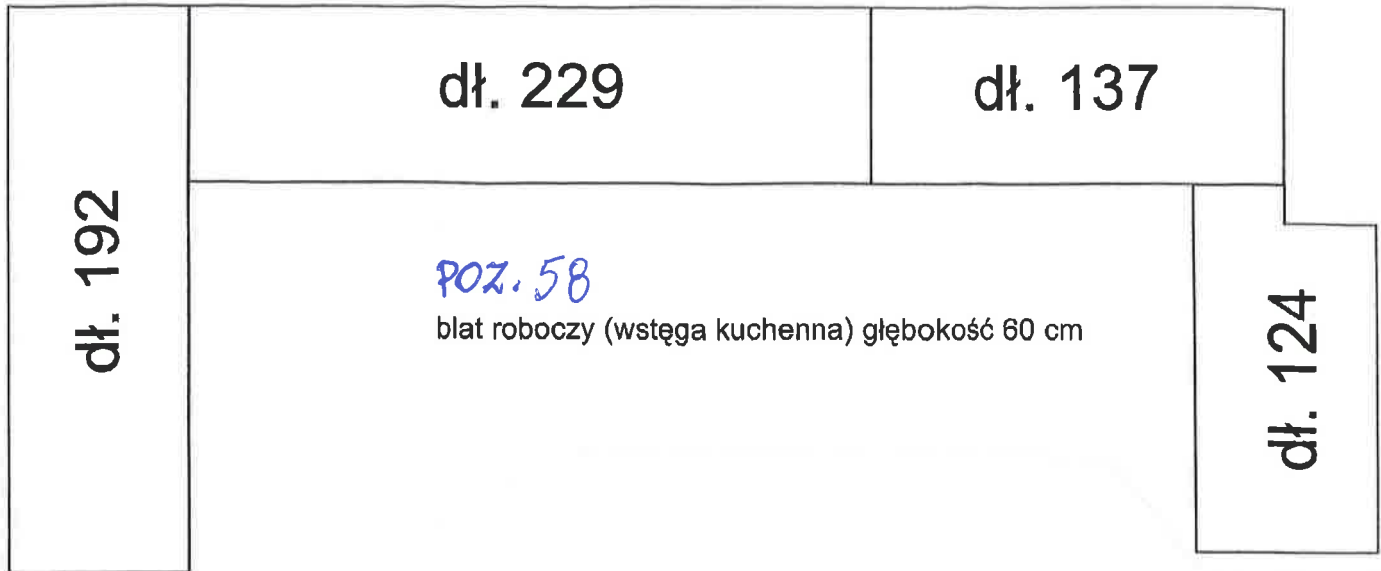

## Rehabilitacja Kardiologiczna

### MEBLE Z PŁYTY MEBLOWEJ

1. Ilość i wielkość mebli zgodnie z rysunkami - projektem
2. Meble wykonane z płyty meblowej przeznaczonej do pomieszczeń medycznych służby zdrowia. Płyta meblowa w kolorze **jasny-beż** uzgodnionym na podstawie dostarczonego wzornika.
3. Blaty przy zlewozmywakach, biurkach i szafkach z płyty na blaty kuchenne (wstęga) w w kolorze **ciemny-beż** uzgodnionym na podstawie dostarczonego wzornika.
4. Blaty w pomieszczeniach biurowych (niezabiegowych) z płyty meblowej w kolorze **ciemny-beż** uzgodnionym na podstawie dostarczonego wzornika.
5. Nóżki mebli i uchwyty w kolorze srebrzystym.