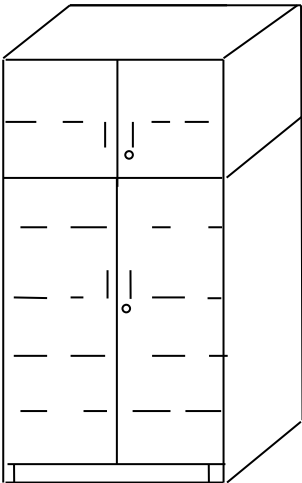
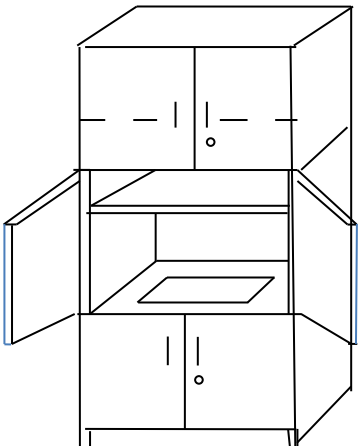

ARKUSZ CENOWY (CZĘŚĆ NR 1)

Dziekanat Wydziału Biologii i Ochrony Środowiska Uniwersytetu Łódzkiego, ul. Pilarskiego 14

1. SZAFKA BIUROWA Z NADSTAWKĄ						
Parametry szczegółowe			Rysunek / zdjęcie	Ilość sztuk	Cena jednostkowa brutto w zł	Wartość brutto w zł (ilość szt x cena jedn. brutto)
wymiary	wysokość	270,4 (192+78,4) cm		7		
	szerokość	80 cm				
	głębokość	43 cm				
szczegóły	<p>szafa: h=192 cm: 2 skrzydła drzwiowe pełne nakładane +4 półki (5 poziomów), posiada wieniec górny i dolny</p> <p>nadstawka: h=78,4 cm, 2 skrzydła drzwiowe pełne nakładane + 1 półka (2 poziomy), posiada wieniec górny i dolny</p> <p>wieńce: szafy i nadstawki niewidoczne</p> <p>materiał: płyta wiórowa melaminowana dwustronnie, klasa higieniczności E1</p> <p>konstrukcja szafy, nadstawki i półki: płyta o grub.18 mm</p> <p>krawędzie: wszystkie oklejone ABS o grubości 2 mm w kolorze użytej płyty meblowej</p> <p>plecy: pełne (niełączone) z płyty HDF wsuwanej w wyfrezowane rowki zapobiegające wypchnięciu tyłu szafy podczas użytkowania, kolor jak korpus szafy</p> <p>zamki: drzwi prawe i nadstawki wyposażone w zamek meblowy, kluczyk łamany</p> <p>zawiasy: stalowe, puszkowe CLIP-ON ocynk. fi 35 mm, 110 stopni z cichym samodomykiem, regulacja w 3 płaszczyznach w szafie po 4 szt. na skrzydło, w nadstawce po 2 szt. na skrzydło</p> <p>stopki meblowe: z regulacją w zakresie minimum 25 mm, regulacja z góry w wieńcu dolnym</p> <p>uchwyty drzwi: metalowe, lukowe o dł. 128 mm, kolor ALU, w nadstawce nisko</p> <p>zasuwki: lewe drzwi szafy i nadstawki wyposażone w stalowe zasuwki po 2 szt. góra + dół</p> <p>regulacja półek: na pełnej wysokości co 3,2 cm, w szafie jedna z półek mocowana trwale w celu wzmocnienia konstrukcji szafy</p> <p>wysokość cokołu: 10 cm łącznie z dolną półką, tylny cokół cofnięty umożliwiający dosunięcie szafy do ściany</p> <p>połączenia: kołkowe + konfirmaty+mimośrodowe zakończone zaślepkami z tworzywa sztucznego, kolor zaślepek zbliżony do płyty meblowej</p> <p>kolor płyty: Dąb Palermo lub równoważny w zakresie wzoru i kolorystyki, ostateczna kolorystyka do uzgodnienia na etapie realizacji</p> <p>Szafa powinna zostać wykonana zgodnie z obowiązującymi normami dotyczącymi wytrzymałości, bezpieczeństwa i trwałości oraz być wykonana z materiałów posiadających atesty higieniczne i dopuszczonych do stosowania w Unii Europejskiej</p>					

2. SZAFKA BIUROWA -ZABUDOWA ZLEWU

Parametry szczegółowe			Rysunek / zdjęcie	Ilość sztuk	Cena jednostkowa brutto w zł	Wartość brutto w zł (ilość szt x cena jedn. brutto)
wymiary	wysokość	270,4 (192+78,4) cm		1		
	szerokość	90 cm				
	głębokość	43 cm				
szczegóły	<p>szafa: h=192 cm, dzielona w poziomie na 2 części</p> <p>część dolna: : o wysokości 80 cm łącznie z cokołem: 2 skrzydła drzwiowe pełne nakładane+1 półka (2 poziomy), wewnątrz dodatkowe drzwi zasłaniające syfon</p> <p>część górna: o wysokości 112 cm, 2 skrzydła drzwiowe z otworem na zlewozmywak (zlewozmywak nie jest przedmiotem zamówienia)+ 1 półka+ociekacz</p> <p>nadstawka: h=78,4 cm, 2 skrzydła drzwiowe pełne nakładane+1 półka (2 poziomy)</p> <p>materiał: płyta wiórowa melaminowana dwustronnie, klasa higieniczności E1</p> <p>konstrukcja szafy i półek z płyty melaminowanej: płyta o grub.18 mm</p> <p>wszystkie obrzeża: ABS o grubości 2 mm w kolorze użytej płyty meblowej</p> <p>plecy: pełne (niełączone) z wodoodpornego laminatu wsuwanego w wyfrezowane rowki zapobiegające wypchnięciu tyłu szafy podczas użytkowania, kolor jak korpus szafy</p> <p>zamki: prawe drzwi szafy w części dolnej i górnej oraz nadstawki wyposażone w zamek meblowy, kluczyk łamany</p> <p>zawiasy: stalowe, puszkowe CLIP-ON ocynek, fi 35 mm, 110 stopni z cichym samodomykiem, regulacja w 3 płaszczyznach, w szafie po 2 szt. na skrzydło, w nadstawce po 2 szt. na skrzydło</p> <p>stopki meblowe: z regulacją w zakresie minimum 25 mm, regulacja z góry w wieńcu dolnym</p> <p>uchwyty drzwi: metalowe, łukowe o dł. 128 mm, kolor ALU, w nadstawce nisko</p> <p>zasuwki: lewe drzwi szafy w części dolnej i górnej oraz nadstawki wyposażone w stalowe zasuwki po 2 szt. góra + dół</p> <p>regulacja półek: na pełnej wysokości co 3,2 cm</p> <p>wysokość cokołu: 10 cm łącznie z dolną półką, tylny cokół cofnięty umożliwiający dosunięcie szafy do ściany</p> <p>połączenia: kołkowe + konfirmaty+mimośrodowe zakończone zaślepkami z tworzywa sztucznego, kolor zaślepek zbliżony do płyty meblowej</p> <p>kolor płyty: Dąb Palermo lub równoważny w zakresie wzoru i kolorystyki, ostateczna kolorystyka do uzgodnienia na etapie realizacji</p> <p>Szafka powinna zostać wykonana zgodnie z obowiązującymi normami dotyczącymi wytrzymałości, bezpieczeństwa i trwałości oraz być wykonana z materiałów posiadających atesty higieniczne i dopuszczonych do stosowania w Unii Europejskiej</p>					

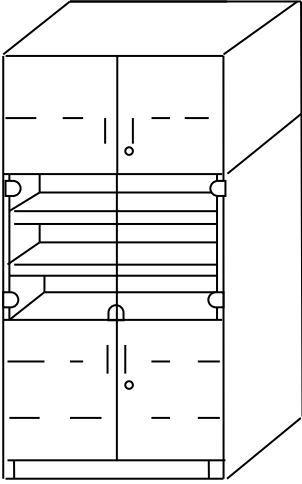
3. SZAFKA BIUROWA CZĘŚCIOWO PRZESZKLONA						
Parametry szczegółowe			Rysunek / zdjęcie	Ilość sztuk	Cena jednostkowa brutto w zł	Wartość brutto w zł (ilość szt x cena jedn. brutto)
wymiary	wysokość	270,4 (192+78,4) cm		1		
	szerokość	80 cm				
	głębokość	43 cm				
szczegóły	<p>szafa: h=192 cm, część dolna: : o wysokości 80 cm łącznie z cokółem: 2 skrzydła drzwiowe pełne nakładane+1 półka (2 poziomy). część górna: o wysokości 112 cm 2 skrzydła drzwiowe w całości szklane ze szkła bezpiecznego hartowanego lub klejonego + 2 półki (3 poziomy)</p> <p>nadstawka: h=78,4 cm, 2 skrzydła drzwiowe pełne nakładane+1 półka (2 poziomy)</p> <p>materiał: płyta wiórowa melaminowana dwustronnie, klasa higieniczności E1</p> <p>konstrukcja szafy i półek z płyty melaminowanej: płyta o grub.18 mm</p> <p>wszystkie obrzeża: ABS o grubości 2 mm w kolorze użytej płyty meblowej</p> <p>plecy: pełne (niełączone) z płyty HDF wsuwanej w wyfrezowane rowki zapobiegające wypchnięciu tyłu szafy podczas użytkowania, kolor jak korpus szafy</p> <p>zamki: prawe drzwi części dolnej szafy oraz nadstawki wyposażone w zamek meblowy, kluczyk tamany, w części przeszkłonej zamek do szkła satyna</p> <p>zawiasy: stalowe, puszkowe CLIP-ON ocynk, fi 35 mm, 110 stopni z cichym samodomykiem, regulacja w 3 płaszczyznach, w szafie po 2 szt. na skrzydło, w nadstawce po 2 szt. na skrzydło w przypadku drzwi szklanych po 2 szt - kołpaki w kolorze ALU</p> <p>stopki meblowe: z regulacją w zakresie minimum 25 mm, regulacja z góry w wieńcu dolnym</p> <p>uchwyty drzwi: metalowe, łukowe o dł. 128 mm, kolor ALU, w nadstawce nisko</p> <p>zasuwki: lewe drzwi szafy w części dolnej i nadstawki wyposażone w stalowe zasuwki po 2 szt. góra + dół</p> <p>regulacja półek: na pełnej wysokości co 3,2 cm</p> <p>wysokość cokółu: 10 cm łącznie z dolną półką, tylny cokół cofnięty umożliwiający dosunięcie szafy do ściany</p> <p>połączenia: kołkowe + konfirmaty+mimośrodowe zakończone zaślepkami z tworzywa sztucznego, kolor zaślepek zbliżony do płyty meblowej</p> <p>kolor płyty: Dąb Palermo lub równoważny w zakresie wzoru i kolorystyki, ostateczna kolorystyka do uzgodnienia na etapie realizacji</p> <p>Szafka powinna zostać wykonana zgodnie z obowiązującymi normami dotyczącymi wytrzymałości, bezpieczeństwa i trwałości oraz być wykonana z materiałów posiadających atesty higieniczne i dopuszczonych do stosowania w Unii Europejskiej</p>					

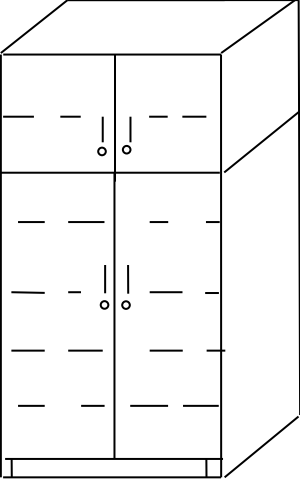
4. SZAFKA BIUROWA Z NADSTAWKĄ						
Parametry szczegółowe			Rysunek / zdjęcie	Ilość sztuk	Cena jednostkowa brutto w zł	Wartość brutto w zł (ilość szt x cena jedn. brutto)
wymiary	wysokość	270,4 (192+78,4) cm		1		
	szerokość	100 cm				
	głębokość	43 cm				
szczegóły	<p>szafa: h=192 cm: dzielona w pionie na 2 równe części, 2 skrzydła drzwiowe pełne nakładane, w obu częściach 4 półki (5 poziomów), posiada wieniec górny i dolny</p> <p>nadstawka: h=78,4 cm, dzielona w pionie na 2 równe części, 2 skrzydła drzwiowe pełne nakładane, w obu częściach 1 półka (2 poziomy), posiada wieniec górny i dolny</p> <p>wieńce: szafy i nadstawki niewidoczne</p> <p>materiał: płyta wiórowa melaminowana dwustronnie, klasa higieniczności E1</p> <p>konstrukcja szafy, nadstawki i półki: płyta o grub.18 mm</p> <p>krawędzie: wszystkie oklejone ABS o grubości 2 mm w kolorze użytej płyty meblowej</p> <p>plecy: pełne (niełączone) z płyty HDF wsuwanej w wyfrezowane rowki zapobiegające wypchnięciu tyłu szafy podczas użytkowania, kolor jak korpus szafy</p> <p>zamki: drzwi lewe i prawe szafy i nadstawki wyposażone w zamek meblowy, kluczyk łamany</p> <p>zawiasy: stalowe, puszkowe CLIP-ON ocynk, fi 35 mm, 110 stopni z cichym samodomykiem, regulacja w 3 płaszczyznach w szafie po 4 szt. na skrzydło, w nadstawce po 2 szt. na skrzydło</p> <p>stopki meblowe: z regulacją w zakresie minimum 25 mm, regulacja z góry w wieńcu dolnym</p> <p>uchwyty drzwi: metalowe, łukowe o dł. 128 mm, kolor ALU, w nadstawce nisko</p> <p>regulacja półek: na pełnej wysokości co 3,2 cm, w szafie w obu częściach jedna z półek mocowana trwale w celu wzmocnienia konstrukcji szafy</p> <p>wysokość cokołu: 10 cm łącznie z dolną półką, tylny cokół cofnięty umożliwiając dosunięcie szafy do ściany</p> <p>połączenia: kołkowe+konfirmaty+mimośrodowe zakończone zaślepkami z tworzywa sztucznego, kolor zaślepek zbliżony do płyty meblowej</p> <p>kolor płyty: Dąb Palermo lub równoważny w zakresie wzoru i kolorystyki, ostateczna kolorystyka do uzgodnienia na etapie realizacji</p> <p>Szafa powinna zostać wykonana zgodnie z obowiązującymi normami dotyczącymi wytrzymałości, bezpieczeństwa i trwałości oraz być wykonana z materiałów posiadających atesty higieniczne i dopuszczonych do stosowania w Unii Europejskiej</p>					

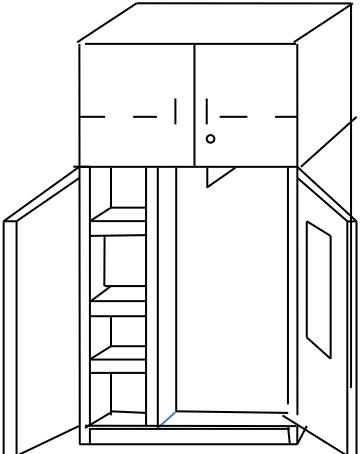
5. SZAFKA BIUROWA GARDEROBA Z NADSTAWKĄ						
Parametry szczegółowe			Rysunek / zdjęcie	Ilość sztuk	Cena jednostkowa brutto w zł	Wartość brutto w zł (ilość szt x cena jedn. brutto)
wymiary	wysokość	270,4 (192+78,4) cm		1		
	szerokość	120 cm				
	głębokość	43 cm				
szczegóły	<p>szafa: h=192 cm: dzielona w pionie na części: jedna o szerokości 80 cm wyposażona w wieszak wysuwany chrom, druga o szerokości 40 cm+ 4 półki (5 poziomów), 2 skrzydła drzwiowe pełne nakładane jedno wyposażone w lustro 40x120 cm, posiada wieniec górny i dolny</p> <p>nadstawka: h=78,4 cm, dzielona w pionie na 2 równe części, 2 skrzydła drzwiowe pełne nakładane, w obu częściach 1 półka (2 poziomy), posiada wieniec górny i dolny</p> <p>wieńce: szafy i nadstawki niewidoczne</p> <p>materiał: płyta wiórowa melaminowana dwustronnie, klasa higieniczności E1</p> <p>konstrukcja szafy, nadstawki i półki: płyta o grub.18 mm</p> <p>krawędzie: wszystkie oklejone ABS o grubości 2 mm w kolorze użytej płyty meblowej</p> <p>plecy: pełne (niełączone) z płyty HDF wsuwanej w wyfrezowane rowki zapobiegające wypchnięciu tyłu szafy podczas użytkowania, kolor jak korpus szafy</p> <p>zamki: prawe drzwi szafy i nadstawki wyposażone w zamek meblowy, kluczyk łamany</p> <p>zawiasy: stalowe, puszkowe CLIP-ON ocynk, fi 35 mm, 110 stopni z cichym samodomykiem, regulacja w 3 płaszczyznach w szafie po 4 szt. na skrzydło, w nadstawce po 2 szt. na skrzydło</p> <p>stopki meblowe: z regulacją w zakresie minimum 25 mm, regulacja z góry w wieńcu dolnym</p> <p>uchwyty drzwi: metalowe, łukowe o dł. 128 mm, kolor ALU, w nadstawce nisko</p> <p>zasuwki: lewe drzwi szafy i nadstawki wyposażone w stalowe zasuwki po 2 szt. góra+dół</p> <p>regulacja półek: na pełnej wysokości co 3,2 cm, w szafie w części z polkami jedna z półek mocowana trwale w celu wzmocnienia konstrukcji szafy</p> <p>wysokość cokołu: 10 cm łącznie z dolną półką, tylny cokół cofnięty umożliwiający dosunięcie szafy do ściany</p> <p>połączenia: kołkowe+konfirmaty:mimośrodowe zakończone zaślepkami z tworzywa sztucznego, kolor zaślepek zbliżony do płyty meblowej</p> <p>kolor płyty: Dąb Palermo lub równoważny w zakresie wzoru i kolorystyki, ostateczna kolorystyka do uzgodnienia na etapie realizacji</p> <p>Szafka powinna zostać wykonana zgodnie z obowiązującymi normami dotyczącymi wytrzymałości, bezpieczeństwa i trwałości oraz być wykonana z materiałów posiadających atesty higieniczne i dopuszczonych do stosowania w Unii Europejskiej</p>		<p>UWAGA: PRAWIDŁOWĄ ILOŚĆ PÓLEK PODANO W OPISIE</p>			

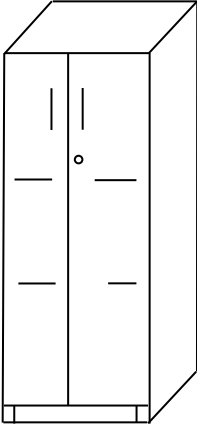
6. SZAFKA GOSPODARCZA DOSTAWIANA DO ZABUDOWY ZLEWU Z POZ.5						
Parametry szczegółowe			Rysunek / zdjęcie	Ilość sztuk	Cena jednostkowa brutto w zł	Wartość brutto w zł (ilość szt x cena jedn. brutto)
wymiary	wysokość	80 cm		1		
	szerokość	80 cm				
	głębokość	43 cm				
szczegóły	<p>szafka: 2 skrzydła drzwiowe pełne nakładane +2 półki (3 poziomy)</p> <p>wieńce: niewidoczne</p> <p>materiał: płyta wiórowa melaminowana dwustronnie, klasa higieniczności E1</p> <p>konstrukcja szafki i półki: płyta o grub.18 mm</p> <p>krawędzie: wszystkie oklejone ABS o grubości 2 mm w kolorze użytej płyty meblowej</p> <p>plecy: pełne (niełączone) z płyty HDF wsuwanej w wyfrezowane rowki zapobiegające wypchnięciu tyłu szafki podczas użytkowania, kolor jak korpus szafki</p> <p>zamki: prawe drzwi wyposażone w zamek meblowy, kluczki łamane</p> <p>zawiasy: stalowe, puszkowe CLIP-ON ocynk, fi 35 mm, 110 stopni z cichym samodomykiem, regulacja w 3 płaszczyznach 2 szt. na skrzydło</p> <p>stopki meblowe: z regulacją w zakresie minimum 25 mm, regulacja z góry w wieńcu dolnym</p> <p>uchwyty drzwi: metalowe, łukowe o dł. 128 mm, kolor ALU</p> <p>zasuwki: lewe drzwi szafki wyposażone w stalowe zasuwki po 2 szt góra+dół</p> <p>regulacja półek: na pełnej wysokości co 3,2 cm</p> <p>wysokość cokołu: 10 cm łącznie z dolną półką, tylny cokół cofnięty umożliwiając dosunięcie szafy do ściany</p> <p>połączenia: kołkowe+konfirmaty:mimośrodowe zakończone zaślepkami z tworzywa sztucznego, kolor zaślepek zbliżony do płyty meblowej</p> <p>kolor płyty: Dąb Palermo lub równoważny w zakresie wzoru i kolorystyki, ostateczna kolorystyka do uzgodnienia na etapie realizacji</p> <p>Szafka powinna zostać wykonana zgodnie z obowiązującymi normami dotyczącymi wytrzymałości, bezpieczeństwa i trwałości oraz być wykonana z materiałów posiadających atesty higieniczne i dopuszczonych do stosowania w Unii Europejskiej</p>					

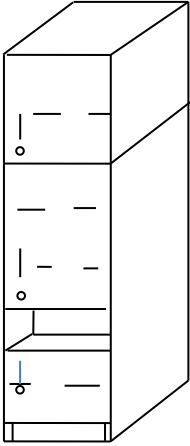
7. SZAFKA BIUROWA Z NADSTAWKĄ						
Parametry szczegółowe			Rysunek / zdjęcie	Ilość sztuk	Cena jednostkowa brutto w zł	Wartość brutto w zł (ilość szt x cena jedn. brutto)
wymiary	wysokość	270,4 (192+78,4) cm		2		
	szerokość	40 cm				
	głębokość	43 cm				
szczegóły	<p>szafa: h=192 cm: część dolna: : o wysokości 80 cm łącznie z cokołem: wnęka otwarta o wysokości 17,5 cm poniżej część zamknięta + 1 skrzydło drzwiowe + 1 półka. część górna: o wysokości 112 cm 1 skrzydło drzwiowe + 2 półki (3 poziomy), posiada wieniec górny i dolny nadstawka: h=78,4 cm, 1 skrzydło drzwiowe pełne nakładane + 1 półka (2 poziomy), posiada wieniec górny i dolny wieńce: szafy i nadstawki niewidoczne materiał: płyta wiórowa melaminowana dwustronnie, klasa higieniczności E1 konstrukcja szafy, nadstawki i półki: płyta o grub.18 mm krawędzie: wszystkie oklejone ABS o grubości 2 mm w kolorze użytej płyty meblowej plecy: pełne (niełączone) z płyty HDF wsuwanej w wyfrezowane rowki zapobiegające wypchnięciu tyłu szafy podczas użytkowania, kolor jak korpus szafy zamki: wszystkie drzwi wyposażone w zamek meblowy, kluczowy łamany zawiasy: stalowe, puszkowe CLIP-ON ocynk, fi 35 mm, 110 stopni z cichym samodomykiem, regulacja w 3 płaszczyznach w szafie po 2 szt na skrzydło, w nadstawce po 2 szt na skrzydło stopki meblowe: z regulacją w zakresie minimum 25 mm, regulacja z góry w wieńcu dolnym uchwyty drzwi: metalowe, łukowe o dł. 128 mm, kolor ALU, w nadstawce nisko regulacja półek: na pełnej wysokości co 3,2 cm wysokość cokołu: 10 cm łącznie z dolną półką, tylny cokół cofnięty umożliwiający dosunięcie szafy do ściany połączenia: kołkowe+konfirmaty:mimośrodowe zakończone zaślepkami z tworzywa sztucznego, kolor zaślepek zbliżony do płyty meblowej kolor płyty: Dąb Palermo lub równoważny w zakresie wzoru i kolorystyki, ostateczna kolorystyka do uzgodnienia na etapie realizacji Szafka powinna zostać wykonana zgodnie z obowiązującymi normami dotyczącymi wytrzymałości, bezpieczeństwa i trwałości oraz być wykonana z materiałów posiadających atesty higieniczne i dopuszczonych do stosowania w Unii Europejskiej</p>		<p>UWAGA: WERSJA LEWA I PRAWA PO 1 SZT</p>			

8. SZAFKA BIUROWA Z NADSTAWKĄ

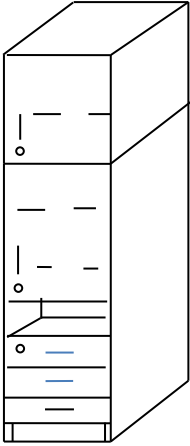
Parametry szczegółowe			Rysunek / zdjęcie	Ilość sztuk	Cena jednostkowa brutto w zł	Wartość brutto w zł (ilość szt x cena jedn. brutto)
wymiary	wysokość	270,4 (192+78,4) cm		4		
	szerokość	40 cm				
	głębokość	43 cm				
szczegóły	<p>szafa: h=192 cm: , część dolna: : o wysokości 80 cm łącznie z cokołem: wnęka otwarta o wysokości 17,5 cm + 3 szuflady o wys. 17,5 cm zamykane na zamek centralny. część górna: o wysokości 112 cm 1 skrzydło drzwiowe + 2 półki (3 poziomy)</p> <p>nadstawka: h=78,4 cm, 1 skrzydło drzwiowe pełne nakładane + 1 półka (2 poziomy), posiada wieniec górny i dolny</p> <p>wieńce: szafy i nadstawki niewidoczne</p> <p>materiał: płyta wiórowa melaminowana dwustronnie, klasa higieniczności E1</p> <p>konstrukcja szafy, nadstawki i półki: płyta o grub.18 mm</p> <p>krawędzie: wszystkie oklejone ABS o grubości 2 mm w kolorze użytej płyty meblowej</p> <p>plecy: pełne (niełączone) z płyty HDF wsuwanej w wyfrezowane rowki zapobiegające wypchnięciu tyłu szafy podczas użytkowania, kolor jak korpus szafy</p> <p>zamki: wszystkie drzwi wyposażone w zamek meblowy, kluczyk łamany, szuflady zamek centralny</p> <p>zawiasy: stalowe, puszkowe CLIP-ON ocynk, fi 35 mm, 110 stopni z cichym samodomykiem, regulacja w 3 płaszczyznach, w szafie po 2 szt na skrzydło, w nadstawce po 2 szt na skrzydło</p> <p>przewodnice szuflad: stalowe z dalekim wysuwem szuflad</p> <p>stopki meblowe: z regulacją w zakresie minimum 25 mm, regulacja z góry w wieńcu dolnym</p> <p>uchwyty drzwi i szuflad: metalowe, łukowe o dł. 128 mm, kolor ALU, w nadstawce nisko</p> <p>regulacja półek: na pełnej wysokości co 3,2 cm</p> <p>wysokość cokołu: 10 cm łącznie z dolną półką, tylny cokół cofnięty umożliwiający dosunięcie szafy do ściany</p> <p>połączenia: kołkowe+konfirmaty:mimośrodowe zakończone zaślepkami z tworzywa sztucznego, kolor zaślepek zbliżony do płyty meblowej</p> <p>kolor płyty: Dąb Palermo lub równoważny w zakresie wzoru i kolorystyki, ostateczna kolorystyka do uzgodnienia na etapie realizacji</p> <p>Szafa powinna zostać wykonana zgodnie z obowiązującymi normami dotyczącymi wytrzymałości, bezpieczeństwa i trwałości oraz być wykonana z materiałów posiadających atesty higieniczne i dopuszczonych do stosowania w Unii Europejskiej</p>		<p>UWAGA: WERSJA LEWA I PRAWA PO 2 SZT</p>			

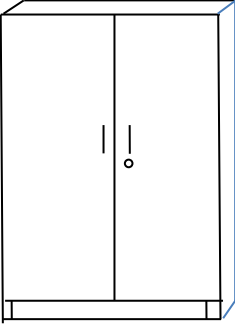
9. ZABUDOWA WNĘKI UBRANIOWA						
Parametry szczegółowe			Rysunek / zdjęcie	Ilość sztuk	Cena jednostkowa brutto w zł	Wartość brutto w zł (ilość szt x cena jedn. brutto)
wymiary	wysokość	206 cm		1		
	szerokość	105 cm				
	głębokość	61 cm				
szczegóły	<p>Rama wewnętrzna płytowa do mocowania 2 skrzydeł drzwiowych, wewnątrz mocowany do ścian bocznych wnęki drążek okrągły na wieszaki, chrom</p> <p>materiał: płyta wiórowa melaminowana dwustronnie, klasa higieniczności E1</p> <p>konstrukcja ramy cokołu, drzwi: płyta o grub.18 mm</p> <p>krawędzie: wszystkie oklejone ABS o grubości 2 mm w kolorze użytej płyty meblowej</p> <p>zamki: drzwi wyposażone w zamek meblowy, kluczyk łamany</p> <p>zawiasy: stalowe, puszkowe CLIP-ON ocynk, fi 35 mm, 110 stopni z cichym samodomykiem, regulacja w 3 płaszczyznach, po 4 szt. na skrzydło</p> <p>uchwyty drzwi: metalowe, łukowe o dł. 128 mm, kolor ALU,</p> <p>zasuwki: lewe drzwi zabudowy wyposażone w stalowe zasuwki 2 szt. góra + dół</p> <p>wysokość cokołu: 10 cm łącznie z dolną półką</p> <p>kolor płyty: Dąb Palermo lub równoważny w zakresie wzoru i kolorystyki, ostateczna kolorystyka do uzgodnienia na etapie realizacji</p> <p>Zabudowa powinna zostać wykonana zgodnie z obowiązującymi normami dotyczącymi wytrzymałości, bezpieczeństwa i trwałości oraz być wykonana z materiałów posiadających atesty higieniczne i dopuszczonych do stosowania w Unii Europejskiej</p>					

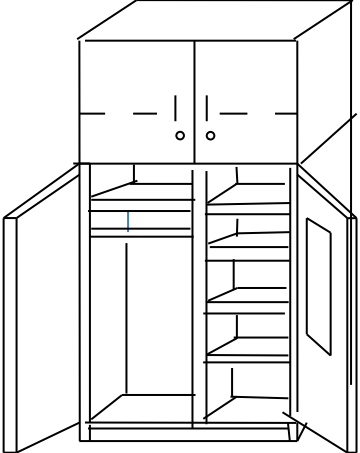
10. SZAFKA BIUROWA GARDEROBA Z NADSTAWKĄ						
Parametry szczegółowe			Rysunek / zdjęcie	Ilość sztuk	Cena jednostkowa brutto w zł	Wartość brutto w zł (ilość szt x cena jedn. brutto)
wymiary	wysokość	270,4 (192+78,4) cm		1		
	szerokość	100 cm				
	głębokość	60 cm				
szczególności	<p>szafa: h=192 cm: dzielona w pionie na 2 równe części: lewa wyposażona w półkę + okrągły drążek chromowany, prawa 4 półki (5 poziomów), 2 skrzydła drzwiowe pełne nakładane jedno wyposażone w lustro 40x120 cm, posiada wieniec górny i dolny</p> <p>nadstawka: h=78,4 cm, dzielona w pionie na 2 równe części, 2 skrzydła drzwiowe pełne nakładane, w obu częściach 1 półka (2 poziomy), posiada wieniec górny i dolny</p> <p>wieńce: szafy i nadstawki niewidoczne</p> <p>materiał: płyta wiórowa melaminowana dwustronnie, klasa higieniczności E1</p> <p>konstrukcja szafy, nadstawki i półki: płyta o grub.18 mm</p> <p>krawędzie: wszystkie oklejone ABS o grubości 2 mm w kolorze użytej płyty meblowej</p> <p>plecy: pełne (niełączone) z płyty HDF wsuwanej w wyfrezowane rowki zapobiegające wypchnięciu tyłu szafy podczas użytkowania, kolor jak korpus szafy</p> <p>zamki: drzwi lewe i prawe szafy i nadstawki wyposażone w zamek meblowy, kluczyk łamany</p> <p>zawiasy: stalowe, puszkowe CLIP-ON ocynk, fi 35 mm, 110 stopni z cichym samodomykiem, regulacja w 3 płaszczyznach w szafie po 4 szt. na skrzydło, w nadstawce po 2 szt. na skrzydło</p> <p>stopki meblowe: z regulacją w zakresie minimum 25 mm, regulacja z góry w wieńcu dolnym</p> <p>uchwyty drzwi: metalowe, łukowe o dł. 128 mm, kolor ALU, w nadstawce nisko</p> <p>regulacja półek: na pełnej wysokości co 3,2 cm, w szafie w części lewej półka zamontowane trwale, w części prawej jedna z półek mocowana trwale w celu wzmocnienia konstrukcji szafy</p> <p>wysokość cokołu: 10 cm łącznie z dolną półką, tylny cokół cofnięty umożliwiając dosunięcie szafy do ściany</p> <p>połączenia: kołkowe+konfirmaty:mimośrodowe zakończone zaślepkami z tworzywa sztucznego, kolor zaślepek zbliżony do płyty meblowej</p> <p>kolor płyty: Dąb Palermo lub równoważny w zakresie wzoru i kolorystyki, ostateczna kolorystyka do uzgodnienia na etapie realizacji</p> <p>Szafa powinna zostać wykonana zgodnie z obowiązującymi normami dotyczącymi wytrzymałości, bezpieczeństwa i trwałości oraz być wykonana z materiałów posiadających atesty higieniczne i dopuszczonych do stosowania w Unii Europejskiej</p>					

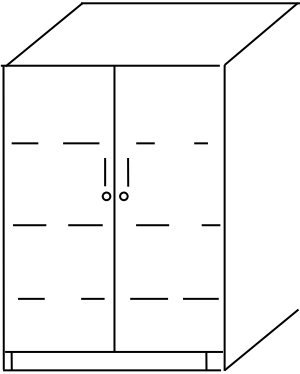
11. SZAFKA BIUROWA						
Parametry szczegółowe			Rysunek / zdjęcie	Ilość sztuk	Cena jednostkowa brutto w zł	Wartość brutto w zł (ilość szt x cena jedn. brutto)
wymiary	wysokość	154 cm		1		
	szerokość	100 cm				
	głębokość	43 cm				
szczegóły	<p>szafa: dzielona w pionie na 2 równe części, 2 skrzydła drzwiowe pełne nakładane, w obu częściach 3 półki (4 poziomy), posiada wieniec górny i dolny</p> <p>wieniec: szafy niewidoczny</p> <p>materiał: płyta wiórowa melaminowana dwustronnie, klasa higieniczności E1</p> <p>konstrukcja szafy i półki: płyta o grub.18 mm</p> <p>krawędzie: wszystkie oklejone ABS o grubości 2 mm w kolorze użytej płyty meblowej</p> <p>plecy: pełne (niełączące) z płyty HDF wsuwanej w wyfrezowane rowki zapobiegające wypchnięciu tyłu szafy podczas użytkowania, kolor jak korpus szafy</p> <p>zamki: drzwi lewe i prawe wyposażone w zamek meblowy, kluczyk łamany</p> <p>zawiasy: stalowe, puszkowe CLIP-ON ocynk, fi 35 mm, 110 stopni z cichym samodomykiem, regulacja w 3 płaszczyznach po 3 szt. na skrzydło</p> <p>stopki meblowe: z regulacją w zakresie minimum 25 mm, regulacja z góry w wieńcu dolnym</p> <p>uchwyty drzwi: metalowe, łukowe o dł. 128 mm, kolor ALU</p> <p>regulacja półek: na pełnej wysokości co 3,2 cm, jedna z półek mocowana trwale w celu wzmocnienia konstrukcji szafy</p> <p>wysokość cokołu: 10 cm łącznie z dolną półką, tylny cokół cofnięty umożliwiając dosunięcie szafy do ściany</p> <p>połączenia: kołkowe+konfirmaty+mimośrodowe zakończone zaślepkami z tworzywa sztucznego, kolor zaślepek zbliżony do płyty meblowej</p> <p>kolor płyty: Dąb Palermo lub równoważny w zakresie wzoru i kolorystyki, ostateczna kolorystyka do uzgodnienia na etapie realizacji</p> <p>Szafa powinna zostać wykonana zgodnie z obowiązującymi normami dotyczącymi wytrzymałości, bezpieczeństwa i trwałości oraz być wykonana z materiałów posiadających atesty higieniczne i dopuszczonych do stosowania w Unii Europejskiej</p>					

12. SZAFKA BIUROWA

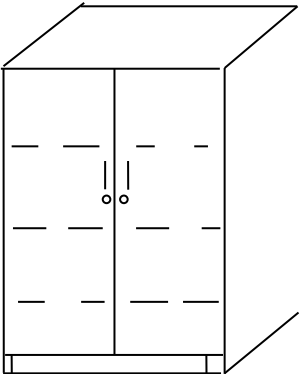
Parametry szczegółowe			Rysunek / zdjęcie	Ilość sztuk	Cena jednostkowa brutto w zł	Wartość brutto w zł (ilość szt x cena jedn. brutto)
wymiary	wysokość	154 cm		3		
	szerokość	80 cm				
	głębokość	43 cm				
szczegóły	<p>szafa: dzielona w pionie na 2 równe części, 2 skrzydła drzwiowe pełne nakładane, w obu częściach 3 półki (4 poziomy), posiada wieniec górny i dolny</p> <p>wieniec: szafy niewidoczny</p> <p>materiał: płyta wiórowa melaminowana dwustronnie, klasa higieniczności E1</p> <p>konstrukcja szafy i półki: płyta o grub.18 mm</p> <p>krawędzie: wszystkie oklejone ABS o grubości 2 mm w kolorze użytej płyty meblowej</p> <p>plecy: pełne (niełączące) z płyty HDF wsuwanej w wyfrezowane rowki zapobiegające wypchnięciu tyłu szafy podczas użytkowania, kolor jak korpus szafy</p> <p>zamki: drzwi lewe i prawe wyposażone w zamek meblowy, kluczyk łamany</p> <p>zawiasy: stalowe, puszkowe CLIP-ON ocynk, fi 35 mm, 110 stopni z cichym samodomykiem, regulacja w 3 płaszczyznach po 3 szt. na skrzydło</p> <p>stopki meblowe: z regulacją w zakresie minimum 25 mm, regulacja z góry w wieńcu dolnym</p> <p>uchwyty drzwi: metalowe, łukowe o dł. 128 mm, kolor ALU</p> <p>regulacja półek: na pełnej wysokości co 3,2 cm, jedna z półek mocowana trwale w celu wzmocnienia konstrukcji szafy</p> <p>wysokość cokołu: 10 cm łącznie z dolną półką, tylny cokół cofnięty umożliwiając dosunięcie szafy do ściany</p> <p>połączenia: kołkowe+konfirmaty+mimośrodowe zakończone zaślepkami z tworzywa sztucznego, kolor zaślepek zbliżony do płyty meblowej</p> <p>kolor płyty: Dąb Palermo lub równoważny w zakresie wzoru i kolorystyki, ostateczna kolorystyka do uzgodnienia na etapie realizacji</p> <p>Szafa powinna zostać wykonana zgodnie z obowiązującymi normami dotyczącymi wytrzymałości, bezpieczeństwa i trwałości oraz być wykonana z materiałów posiadających atesty higieniczne i dopuszczonych do stosowania w Unii Europejskiej</p>					

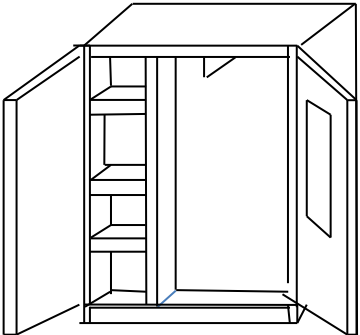
13. SZAFKA BIUROWA GARDEROBA			Rysunek / zdjęcie	Ilość sztuk	Cena jednostkowa brutto w zł	Wartość brutto w zł (ilość szt x cena jedn. brutto)
Parametry szczegółowe						
wymiary	wysokość	192 cm		1		
	szerokość	80 cm				
	głębokość	43 cm				
szczegóły	<p>szafa: dzielona w pionie na 2 części: prawa o szerokości 60 cm wyposażona w wieszak wysuwany chrom, lewa o szerokości 20 cm+ 4 półki (5 poziomów), 2 skrzydła drzwiowe pełne nakładane jedno wyposażone w lustro 40x120 cm, posiada wieniec górny i dolny</p> <p>wieniec: szafy niewidoczny</p> <p>materiał: płyta wiórowa melaminowana dwustronnie, klasa higieniczności E1</p> <p>konstrukcja szafy i półki: płyta o grub.18 mm</p> <p>krawędzie: wszystkie oklejone ABS o grubości 2 mm w kolorze użytej płyty meblowej</p> <p>plecy: pełne (niełączące) z płyty HDF wsuwanej w wyfrezowane rowki zapobiegające wypchnięciu tyłu szafy podczas użytkowania, kolor jak korpus szafy</p> <p>zamki: prawe drzwi wyposażone w zamek meblowy, kluczyk łamany</p> <p>zawiasy: stalowe, puszkowe CLIP-ON ocynk, fi 35 mm, 110 stopni z cichym samodomykiem, regulacja w 3 płaszczyznach po 4 szt. na skrzydło</p> <p>stopki meblowe: z regulacją w zakresie minimum 25 mm, regulacja z góry w wieńcu dolnym</p> <p>uchwyty drzwi: metalowe, łukowe o dł. 128 mm, kolor ALU</p> <p>zasuwki: lewe drzwi szafy wyposażone w stalowe zasuwki po 2 szt. góra+dół</p> <p>regulacja półek: na pełnej wysokości co 3,2 cm, w szafie w części z półkami jedna z półek mocowana trwale w celu wzmocnienia konstrukcji szafy</p> <p>wysokość cokołu: 10 cm łącznie z dolną półką, tylny cokół cofnięty umożliwiający dosunięcie szafy do ściany</p> <p>połączenia: kołkowe+konfirmaty:mimośrodowe zakończone zaślepkami z tworzywa sztucznego, kolor zaślepek zbliżony do płyty meblowej</p> <p>kolor płyty: Dąb Palermo lub równoważny w zakresie wzoru i kolorystyki, ostateczna kolorystyka do uzgodnienia na etapie realizacji</p> <p>Szafa powinna zostać wykonana zgodnie z obowiązującymi normami dotyczącymi wytrzymałości, bezpieczeństwa i trwałości oraz być wykonana z materiałów posiadających atesty higieniczne i dopuszczonych do stosowania w Unii Europejskiej</p>		<p>UWAGA: PRAWIDŁOWĄ ILOŚĆ PÓLEK PODANO W OPISIE</p>			

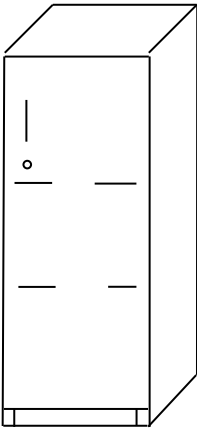
14. SZAFKA GOSPODARCZA						
Parametry szczegółowe			Rysunek / zdjęcie	Ilość sztuk	Cena jednostkowa brutto w zł	Wartość brutto w zł (ilość szt x cena jedn. brutto)
wymiary	wysokość	80 cm		1		
	szerokość	40 cm				
	głębokość	43 cm				
szczegóły	<p>szafka: skrzydł drzwiowe pełne nakładane +2 półki (3 poziomy)</p> <p>wieńce: górny widoczny</p> <p>materiał: płyta wiórowa melaminowana dwustronnie, klasa higieniczności E1</p> <p>konstrukcja szafki i półki: płyta o grub.18 mm</p> <p>krawędzie: wszystkie oklejone ABS o grubości 2 mm w kolorze użytej płyty meblowej</p> <p>plecy: pełne (niełączące) z płyty HDF wsuwanej w wyfrezowane rowki zapobiegające wypchnięciu tyłu szafki podczas użytkowania, kolor jak korpus szafki</p> <p>zamki: drzwi wyposażone w zamek meblowy, kluczyk łamany</p> <p>zawiasy: stalowe, puszkowe CLIP-ON ocynk, fi 35 mm, 110 stopni z cichym samodomykiem, regulacja w 3 płaszczyznach 2 szt. na skrzydło</p> <p>stopki meblowe: z regulacją w zakresie minimum 25 mm, regulacja z góry w wieńcu dolnym</p> <p>uchwyty drzwi: metalowe, łukowe o dł. 128 mm, kolor ALU</p> <p>regulacja półek: na pełnej wysokości co 3,2 cm</p> <p>wysokość cokołu: 10 cm łącznie z dolną półką, tylny cokół cofnięty umożliwiający dosunięcie szafy do ściany</p> <p>połączenia: kołkowe+konfirmaty:mimośrodowe zakończone zaślepkami z tworzywa sztucznego, kolor zaślepek zbliżony do płyty meblowej</p> <p>kolor płyty: Dąb Palermo lub równoważny w zakresie wzoru i kolorystyki, ostateczna kolorystyka do uzgodnienia na etapie realizacji</p> <p>Szafka powinna zostać wykonana zgodnie z obowiązującymi normami dotyczącymi wytrzymałości, bezpieczeństwa i trwałości oraz być wykonana z materiałów posiadających atesty higieniczne i dopuszczonych do stosowania w Unii Europejskiej</p>					

15. SZAFKA BIUROWA Z NADSTAWKĄ

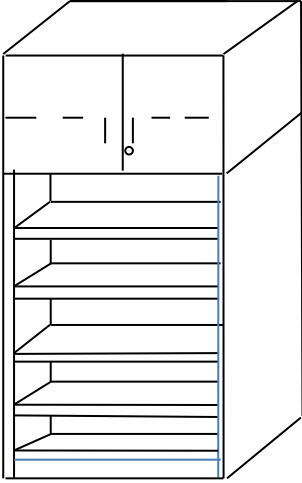
Parametry szczegółowe			Rysunek / zdjęcie	Ilość sztuk	Cena jednostkowa brutto w zł	Wartość brutto w zł (ilość szt x cena jedn. brutto)
wymiary	wysokość	270,4 (192+78,4) cm		2		
	szerokość	90 cm				
	głębokość	43 cm				
szczegóły	<p>szafa: h=192 cm: otwarta + 4 półki (5 poziomów), posiada wieniec górny i dolny</p> <p>nadstawka: h=78,4 cm, 2 skrzydła drzwiowe pełne nakładane + 1 półka (2 poziomy), posiada wieniec górny i dolny</p> <p>wieńce: szafy i nadstawki niewidoczne</p> <p>materiał: płyta wiórowa melaminowana dwustronnie, klasa higieniczności E1</p> <p>konstrukcja szafy, nadstawki i półki: płyta o grub.18 mm</p> <p>krawędzie: wszystkie oklejone ABS o grubości 2 mm w kolorze użytej płyty meblowej</p> <p>plecy: pełne (niełączone) z płyty HDF wsuwanej w wyfrezowane rowki zapobiegające wypchnięciu tyłu szafy podczas użytkowania, kolor jak korpus szafy</p> <p>zamki: prawe drzwi nadstawki wyposażone w zamek meblowy, kluczyk łamany</p> <p>zawiasy: stalowe, puszkowe CLIP-ON ocynk. fi 35 mm, 110 stopni z cichym samodomykiem, regulacja w 3 płaszczyznach w nadstawce po 2 szt. na skrzydło</p> <p>stopki meblowe: z regulacją w zakresie minimum 25 mm, regulacja z góry w wieniec dolnym</p> <p>uchwyty drzwi: metalowe, łukowe o dł. 128 mm, kolor ALU, nisko</p> <p>zasuwki: lewe drzwi nadstawki wyposażone w stalowe zasuwki po 2 szt. góra + dół</p> <p>regulacja półek: na pełnej wysokości co 3,2 cm, w szafie jedna z półek mocowana trwale w celu wzmocnienia konstrukcji szafy</p> <p>wysokość cokołu: 10 cm łącznie z dolną półką, tylny cokół cofnięty umożliwiając dosunięcie szafy do ściany</p> <p>połączenia: kołkowe + konfirmaty+mimośrodowe zakończone zaślepkami z tworzywa sztucznego, kolor zaślepek zbliżony do płyty meblowej</p> <p>kolor płyty: Dąb Palermo lub równoważny w zakresie wzoru i kolorystyki, ostateczna kolorystyka do uzgodnienia na etapie realizacji</p> <p>Szafka powinna zostać wykonana zgodnie z obowiązującymi normami dotyczącymi wytrzymałości, bezpieczeństwa i trwałości oraz być wykonana z materiałów posiadających atesty higieniczne i dopuszczonych do stosowania w Unii Europejskiej</p>					

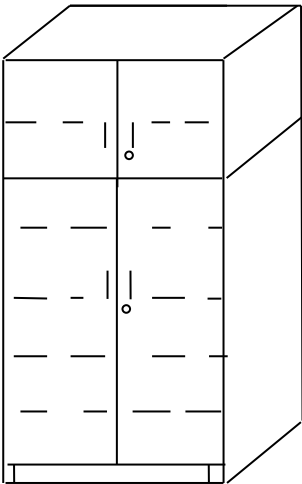
16. SZAFKA BIUROWA Z NADSTAWKĄ						
Parametry szczegółowe			Rysunek / zdjęcie	Ilość sztuk	Cena jednostkowa brutto w zł	Wartość brutto w zł (ilość szt x cena jedn. brutto)
wymiary	wysokość	270,4 (192+78,4) cm		2		
	szerokość	90 cm				
	głębokość	43 cm				
szczególności	<p>szafa: h=192 cm: 2 skrzydła drzwiowe pełne nakładane +4 półki (5 poziomów), posiada wieniec górny i dolny</p> <p>nadstawka: h=78,4 cm, 2 skrzydła drzwiowe pełne nakładane + 1 półka (2 poziomy), posiada wieniec górny i dolny</p> <p>wieńce: szafy i nadstawki niewidoczne</p> <p>materiał: płyta wiórowa melaminowana dwustronnie, klasa higieniczności E1</p> <p>konstrukcja szafy, nadstawki i półki: płyta o grub.18 mm</p> <p>krawędzie: wszystkie oklejone ABS o grubości 2 mm w kolorze użytej płyty meblowej</p> <p>plecy: pełne (niełączone) z płyty HDF wsuwanej w wyfrezowane rowki zapobiegające wypchnięciu tyłu szafy podczas użytkowania, kolor jak korpus szafy</p> <p>zamki: prawe drzwi szafy i nadstawki wyposażone w zamek meblowy, kluczyk łamany</p> <p>zawiasy: stalowe, puszkowe CLIP-ON ocynk. fi 35 mm, 110 stopni z cichym samodomykiem, regulacja w 3 płaszczyznach w szafie po 4 szt. na skrzydło, w nadstawce po 2 szt. na skrzydło</p> <p>stopki meblowe: z regulacją w zakresie minimum 25 mm, regulacja z góry w wieńcu dolnym</p> <p>uchwyty drzwi: metalowe, łukowe o dł. 128 mm, kolor ALU, w nadstawce nisko</p> <p>zasuwki: lewe drzwi szafy i nadstawki wyposażone w stalowe zasuwki po 2 szt. góra + dół</p> <p>regulacja półek: na pełnej wysokości co 3,2 cm, w szafie jedna z półek mocowana trwale w celu wzmocnienia konstrukcji szafy</p> <p>wysokość cokołu: 10 cm łącznie z dolną półką, tylny cokół cofnięty umożliwiający dosunięcie szafy do ściany</p> <p>połączenia: kołkowe + konfirmaty+mimośrodowe zakończone zaślepkami z tworzywa sztucznego, kolor zaślepek zbliżony do płyty meblowej</p> <p>kolor płyty: Dąb Palermo lub równoważny w zakresie wzoru i kolorystyki, ostateczna kolorystyka do uzgodnienia na etapie realizacji</p> <p>Szafka powinna zostać wykonana zgodnie z obowiązującymi normami dotyczącymi wytrzymałości, bezpieczeństwa i trwałości oraz być wykonana z materiałów posiadających atesty higieniczne i dopuszczonych do stosowania w Unii Europejskiej</p>					

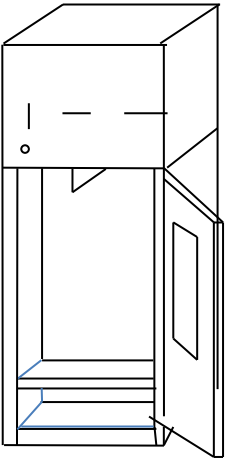
17. SZAFKA BIUROWA GARDEROBA Z NADSTAWKĄ						
Parametry szczegółowe			Rysunek / zdjęcie	Ilość sztuk	Cena jednostkowa brutto w zł	Wartość brutto w zł (ilość szt x cena jedn. brutto)
wymiary	wysokość	270,4 (192+78,4) cm		2		
	szerokość	60 cm				
	głębokość	43 cm				
szczegóły	<p>szafa: h=192 cm: wyposażona w wieszak wysuwany chrom, 1 skrzydło drzwiowe pełne nakładane wyposażone w lustro 40 x 120 cm, w dolnej części półka na obuwie, posiada wieniec górny i dolny</p> <p>nadstawka: h=78,4 cm, 1 skrzydło drzwiowe pełne nakładane, 1 półka (2 poziomy), posiada wieniec górny i dolny</p> <p>wieńce: szafy i nadstawki niewidoczne</p> <p>materiał: płyta wiórowa melaminowana dwustronnie, klasa higieniczności E1</p> <p>konstrukcja szafy, nadstawki i półki: płyta o grub.18 mm</p> <p>krawędzie: wszystkie oklejone ABS o grubości 2 mm w kolorze użytej płyty meblowej</p> <p>plecy: pełne (niełączone) z płyty HDF wsuwanej w wyfrezowane rowki zapobiegające wypchnięciu tyłu szafy podczas użytkowania, kolor jak korpus szafy</p> <p>zamki: drzwi szafy i nadstawki wyposażone w zamek meblowy, kluczyk łamany</p> <p>zawiasy: stalowe, puszkowe CLIP-ON ocynk, fi 35 mm, 110 stopni z cichym samodomykiem, regulacja w 3 płaszczyznach w szafie po 4 szt. na skrzydło, w nadstawce po 2 szt. na skrzydło</p> <p>stopki meblowe: z regulacją w zakresie minimum 25 mm, regulacja z góry w wieńcu dolnym</p> <p>uchwyty drzwi: metalowe, łukowe o dł. 128 mm, kolor ALU, w nadstawce nisko</p> <p>regulacja półki: na pełnej wysokości co 3,2 cm</p> <p>wysokość cokołu: 10 cm łącznie z dolną półką, tylny cokół cofnięty umożliwiający dosunięcie szafy do ściany</p> <p>połączenia: kołkowe+konfirmaty:mimośrodowe zakończone zaślepkami z tworzywa sztucznego, kolor zaślepek zbliżony do płyty meblowej</p> <p>kolor płyty: Dąb Palermo lub równoważny w zakresie wzoru i kolorystyki, ostateczna kolorystyka do uzgodnienia na etapie realizacji</p> <p>Szafa powinna zostać wykonana zgodnie z obowiązującymi normami dotyczącymi wytrzymałości, bezpieczeństwa i trwałości oraz być wykonana z materiałów posiadających atesty higieniczne i dopuszczonych do stosowania w Unii Europejskiej</p>		<p>UWAGA: WERSJA LEWA I PRAWA PO 1 SZT</p>			

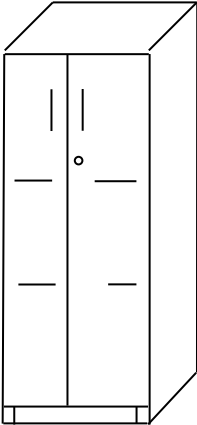
18. SZAFKA GOSPODARCZA						
Parametry szczegółowe			Rysunek / zdjęcie	Ilość sztuk	Cena jednostkowa brutto w zł	Wartość brutto w zł (ilość szt x cena jedn. brutto)
wymiary	wysokość	117 cm		1		
	szerokość	80 cm				
	głębokość	43 cm				
szczegóły	<p>szafka: 2 skrzydła drzwiowe pełne nakładane +2 półki (3 poziomy)</p> <p>wieńce: niewidoczne</p> <p>materiał: płyta wiórowa melaminowana dwustronnie, klasa higieniczności E1</p> <p>konstrukcja szafki i półki: płyta o grub.18 mm</p> <p>krawędzie: wszystkie oklejone ABS o grubości 2 mm w kolorze użytej płyty meblowej</p> <p>plecy: pełne (niełączące) z płyty HDF wsuwanej w wyfrezowane rowki zapobiegające wypchnięciu tyłu szafki podczas użytkowania, kolor jak korpus szafki</p> <p>zamki: prawe drzwi wyposażone w zamek meblowy, kluczyk łamany</p> <p>zawiasy: stalowe, puszkowe CLIP-ON ocynk, fi 35 mm, 110 stopni z cichym samodomykiem, regulacja w 3 płaszczyznach po 2 szt. na skrzydło</p> <p>stopki meblowe: z regulacją w zakresie minimum 25 mm, regulacja z góry w wieńcu dolnym</p> <p>uchwyty drzwi: metalowe, łukowe o dł. 128 mm, kolor ALU</p> <p>zasuwki: lewe drzwi szafki wyposażone w stalowe zasuwki 2 szt góra+dół</p> <p>regulacja półek: na pełnej wysokości co 3,2 cm</p> <p>wysokość cokołu: 10 cm łącznie z dolną półką, tylny cokół cofnięty umożliwiający dosunięcie szafy do ściany</p> <p>połączenia: kołkowe+konfirmaty:mimośrodowe zakończone zaślepkami z tworzywa sztucznego, kolor zaślepek zbliżony do płyty meblowej</p> <p>kolor płyty: Dąb Palermo lub równoważny w zakresie wzoru i kolorystyki, ostateczna kolorystyka do uzgodnienia na etapie realizacji</p> <p>Szafka powinna zostać wykonana zgodnie z obowiązującymi normami dotyczącymi wytrzymałości, bezpieczeństwa i trwałości oraz być wykonana z materiałów posiadających atesty higieniczne i dopuszczonych do stosowania w Unii Europejskiej</p>					

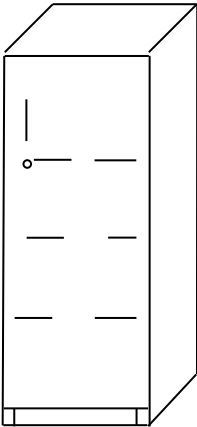
19. SZAFKA GOSPODARCZA NA PRZYBORY DO DRUKOWANIA						
Parametry szczegółowe			Rysunek / zdjęcie	Ilość sztuk	Cena jednostkowa brutto w zł	Wartość brutto w zł (ilość szt x cena jedn. brutto)
wymiary	wysokość	154 cm		1		
	szerokość	40 cm				
	głębokość	43 cm				
szczegóły	<p>szafka: skrzydło drzwiowe pełne nakładane +3 półki (4 poziomy)</p> <p>wieńce: niewidoczne</p> <p>materiał: płyta wiórowa melaminowana dwustronnie, klasa higieniczności E1</p> <p>konstrukcja szafki i półki: płyta o grub.18 mm</p> <p>krawędzie: wszystkie oklejone ABS o grubości 2 mm w kolorze użytej płyty meblowej</p> <p>plecy: pełne (niełączone) z płyty HDF wsuwanej w wyfrezowane rowki zapobiegające wypchnięciu tyłu szafki podczas użytkowania, kolor jak korpus szafki</p> <p>zamki: drzwi wyposażone w zamek meblowy, kluczyk łamany</p> <p>zawiasy: stalowe, puszkowe CLIP-ON ocynk, fi 35 mm, 110 stopni z cichym samodomykiem, regulacja w 3 płaszczyznach 3 szt. na skrzydło</p> <p>stopki meblowe: z regulacją w zakresie minimum 25 mm, regulacja z góry w wieńcu dolnym</p> <p>uchwyty drzwi: metalowe, łukowe o dł. 128 mm, kolor ALU</p> <p>regulacja półek: na pełnej wysokości co 3,2 cm</p> <p>wysokość cokołu: 10 cm łącznie z dolną półką, tylny cokół cofnięty umożliwiający dosunięcie szafy do ściany</p> <p>połączenia: kołkowe+konfirmaty:mimośrodowe zakończone zaślepkami z tworzywa sztucznego, kolor zaślepek zbliżony do płyty meblowej</p> <p>kolor płyty: Dąb Palermo lub równoważny w zakresie wzoru i kolorystyki, ostateczna kolorystyka do uzgodnienia na etapie realizacji</p> <p>Szafka powinna zostać wykonana zgodnie z obowiązującymi normami dotyczącymi wytrzymałości, bezpieczeństwa i trwałości oraz być wykonana z materiałów posiadających atesty higieniczne i dopuszczonych do stosowania w Unii Europejskiej</p>					

20. BIURKO PROSTOKĄTNE NA STELAŻU METALOWYM WOLNOSTOJĄCE

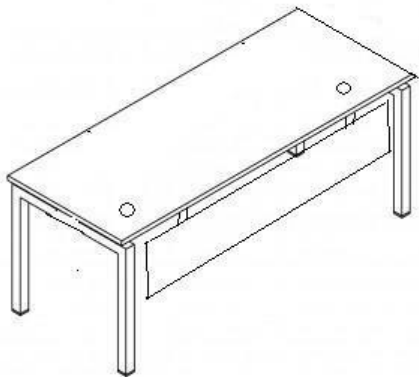
Parametry szczegółowe			Rysunek / zdjęcie	Ilość sztuk	Cena jednostkowa brutto w zł	Wartość brutto w zł (ilość szt x cena jedn. brutto)
wymiary	wysokość	75 cm		12		
	szerokość	140 cm				
	głębokość	70 cm				
szczegóły	<p>blat: wykonany z płyty wiórowej melaminowanej dwustronnie o grubości 25 mm, klasa higieniczności E1, blat osadzony na belkach stelaża powyżej podpór</p> <p>obrzeże: ABS o grubości 2 mm, w kolorze płyty meblowej w blacie 2 przepusty kablowe z PCV, kolor zbliżony do płyty meblowej</p> <p>stelaż biurka: 2 podpory w kształcie odwróconej litery „U”, wykonane z profilu stalowego zamkniętego o wym. 50 x 50 mm + stopki, stopki z tworzywa do poziomowania zlicowane z nogami stelaża z regulacją wysokości w zakresie minimum 2 cm, 2 podpory pod blatem łączone dwoma niewidocznymi belkami, belki zakończone elementami wsuwanymi odpowiednio w elementy występujące w podporach zapewniającymi sztywność konstrukcji stelaża</p> <p>osłona frontowa: podwieszana pod blatem, mocowana pomiędzy podporami</p> <p>kolor płyty: Dąb Palermo lub równoważny w zakresie wzoru i kolorystyki, ostateczna kolorystyka do uzgodnienia na etapie realizacji</p> <p>kolor stelaża: malowany proszkowo, kolor ALU</p> <p>Biurko powinno zostać wykonane zgodnie z obowiązującymi normami dotyczącymi wytrzymałości, bezpieczeństwa i trwałości oraz być wykonane z materiałów posiadających atesty higieniczne i dopuszczonych do stosowania w Unii Europejskiej</p>					

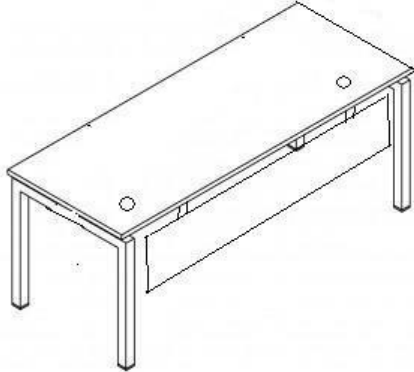
21. BIURKO PROSTOKĄTNE NA STELAŻU METALOWYM WOLNOSTOJĄCE						
Parametry szczegółowe			Rysunek / zdjęcie	Ilość sztuk	Cena jednostkowa brutto w zł	Wartość brutto w zł (ilość szt x cena jedn. brutto)
wymiary	wysokość	75 cm		2		
	szerokość	170 cm				
	głębokość	70 cm				
szczegóły	<p>blat: wykonany z płyty wiórowej melaminowanej dwustronnie o grubości 25 mm, klasa higieniczności E1, blat osadzony na belkach stelaża powyżej podpór</p> <p>obrzeże: ABS o grubości 2 mm, w kolorze płyty meblowej w blacie 2 przepusty kablowe z PCV, kolor zbliżony do płyty meblowej</p> <p>stelaż biurka: 2 podpory w kształcie odwróconej litery „U”, wykonane z profilu stalowego zamkniętego o wym. 50 x 50 mm + stopki, stopki z tworzywa do poziomowania zlicowane z nogami stelaża z regulacją wysokości w zakresie minimum 2 cm, 2 podpory pod blatem łączone dwoma niewidocznymi belkami, belki zakończone elementami wsuwanymi odpowiednio w elementy występujące w podporach zapewniającymi sztywność konstrukcji stelaża</p> <p>osłona frontowa: podwieszana pod blatem, mocowana pomiędzy podporami</p> <p>kolor płyty: Dąb Palermo lub równoważny w zakresie wzoru i kolorystyki, ostateczna kolorystyka do uzgodnienia na etapie realizacji</p> <p>kolor stelaża: malowany proszkowo, kolor ALU</p> <p>Biurko powinno zostać wykonane zgodnie z obowiązującymi normami dotyczącymi wytrzymałości, bezpieczeństwa i trwałości oraz być wykonane z materiałów posiadających atesty higieniczne i dopuszczonych do stosowania w Unii Europejskiej</p>					

22. BIURKO PROSTOKĄTNE NA STELAŻU METALOWYM WSPARTE JEDNOSTRONNIE NA KONTENERZE

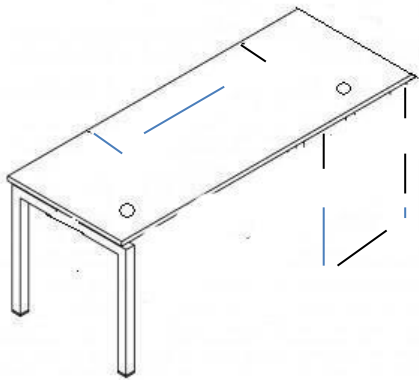
Parametry szczegółowe			Rysunek / zdjęcie	Ilość sztuk	Cena jednostkowa brutto w zł	Wartość brutto w zł (ilość szt x cena jedn. brutto)
wymiary	wysokość	75 cm		2		
	szerokość	160 cm				
	głębokość	70 cm				
szczegóły	<p>blat: wykonany z płyty wiórowej melaminowanej dwustronnie o grubości 25 mm, klasa higieniczności E1, blat osadzony na belkach stelaża powyżej podpór oraz na kontenerze bez kółek</p> <p>obrzeże: ABS o grubości 2 mm, w kolorze płyty meblowej w blacie 2 przepusty kablowe z PCV, kolor zbliżony do płyty meblowej</p> <p>stelaż biurka: 2 podpory w kształcie odwróconej litery „U”, wykonane z profilu stalowego zamkniętego o wym. 50 x 50 mm + stopki, stopki z tworzywa do poziomowania zlicowane z nogami stelaża z regulacją wysokości w zakresie minimum 2 cm,</p> <p>półka na klawiaturę i mysz: konstrukcja stabilna podwieszana pod blatem</p> <p>osłona frontowa: podwieszana pod blatem, mocowana pomiędzy podporami</p> <p>kolor płyty: Dąb Palermo lub równoważny w zakresie wzoru i kolorystyki, ostateczna kolorystyka do uzgodnienia na etapie realizacji</p> <p>kolor stelaża: malowany proszkowo, kolor ALU</p> <p>Biurko powinno zostać wykonane zgodnie z obowiązującymi normami dotyczącymi wytrzymałości, bezpieczeństwa i trwałości oraz być wykonane z materiałów posiadających atesty higieniczne i dopuszczonych do stosowania w Unii Europejskiej</p>					

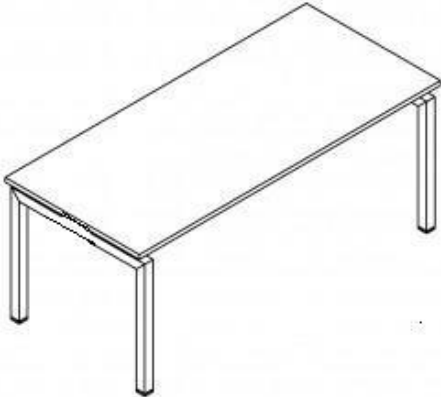
23. STÓŁ BIUROWY						
Parametry szczegółowe			Rysunek / zdjęcie	Ilość sztuk	Cena jednostkowa brutto w zł	Wartość brutto w zł (ilość szt x cena jedn. brutto)
wymiary	wysokość	75 cm		1		
	szerokość	180 cm				
	głębokość	90 cm				
szczegóły	<p>blat: wykonany z płyty wiórowej melaminowanej dwustronnie o grubości 25 mm, klasa higieniczności E1, blat osadzony na belkach stelaża powyżej podpór, narożniki blatu zaokrąglone</p> <p>obrzeże: ABS o grubości 2 mm, w kolorze płyty meblowej</p> <p>stelaż biurka: 2 podpory w kształcie odwróconej litery „U”, wykonane z profilu stalowego zamkniętego o wym. 50 x 50 mm + stopki, stopki z tworzywa do poziomowania zlicowane z nogami stelaża z regulacją wysokości w zakresie minimum 2 cm, 2 podpory pod blatem łączone dwoma niewidocznymi belkami, belki zakończone elementami wsuwanymi odpowiednio w elementy podpór zapewniającymi sztywność stelaża</p> <p>kolor płyty: Dąb Palermo lub równoważny w zakresie wzoru i kolorystyki, ostateczna kolorystyka do uzgodnienia na etapie realizacji</p> <p>kolor stelaża: malowany proszkowo, kolor ALU</p> <p>Stół powinien zostać wykonany zgodnie z obowiązującymi normami dotyczącymi wytrzymałości, bezpieczeństwa i trwałości oraz być wykonana z materiałów posiadających atesty higieniczne i dopuszczonych do stosowania w Unii Europejskiej</p>		<p>NAROŻNIKI ZAOKRĄGLONE</p>			

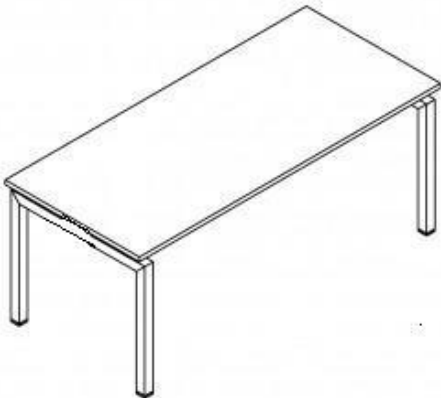
24. DOSTAWKA DO BIURKA BOCZNA						
Parametry szczegółowe			Rysunek / zdjęcie	Ilość sztuk	Cena jednostkowa brutto w zł	Wartość brutto w zł (ilość szt x cena jedn. brutto)
wymiary	wysokość	75 cm		6		
	szerokość	80 cm				
	głębokość	60 cm				
szczegóły	<p>blat: wykonany z płyty wiórowej melaminowanej dwustronnie o grubości 25 mm, klasa higieniczności E1, blat osadzony na belkach stelaża powyżej podpór</p> <p>obrzeże: ABS o grubości 2 mm, w kolorze płyty meblowej</p> <p>stelaż dostawki: 2 podpory w kształcie odwróconej litery „U”, wykonane z profilu stalowego zamkniętego o wym. 50 x 50 mm + stopki, stopki z tworzywa do poziomowania zlicowane z nogami stelaża z regulacją wysokości w zakresie minimum 2 cm, 2 podpory pod blatem łączone dwoma niewidocznymi belkami, belki zakończone elementami wsuwanymi odpowiednio w elementy podpór zapewniającymi sztywność stelaża, dostawki wyposażone w elementy łączące z biurkami</p> <p>kolor płyty: Dąb Palermo lub równoważny w zakresie wzoru i kolorystyki, ostateczna kolorystyka do uzgodnienia na etapie realizacji</p> <p>kolor stelaża: malowany proszkowo, kolor ALU</p> <p>Dostawka powinna zostać wykonana zgodnie z obowiązującymi normami dotyczącymi wytrzymałości, bezpieczeństwa i trwałości oraz być wykonana z materiałów posiadających atesty higieniczne i dopuszczonych do stosowania w Unii Europejskiej</p>					

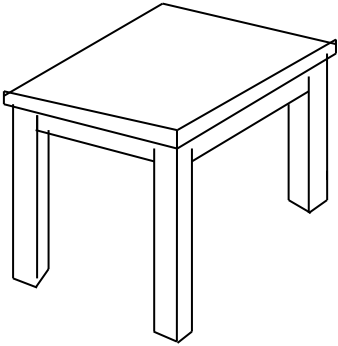
25. STOLIK HOLL						
Parametry szczegółowe			Rysunek / zdjęcie	Ilość sztuk	Cena jednostkowa brutto	Wartość brutto
wymiary	wysokość	75 cm		1		
	szerokość	80 cm				
	głębokość	80 cm				
szczegóły	<p>blat: wykonany z płyty melaminowanej dwustronnie, klasa higieniczności E1 o grubości 25 mm</p> <p>obrzeża: oklejone ABS o grubości 2 mm w kolorze użytej płyty meblowej</p> <p>nogi: wykonane z rury kwadratowej o wymiarze 50 x 50 mm wyposażone w stopki do regulacji poziomu w zakresie minimum 2 cm</p> <p>stelaż: nogi łączone z profilem prostokątnym, skręcane – estetyczne i trwałe połączenie</p> <p>kolor płyty: Dąb Palermo lub równoważny w zakresie wzoru i kolorystyki, ostateczna kolorystyka do uzgodnienia na etapie realizacji</p> <p>kolor stelaża: malowany proszkowo, kolor ALU</p> <p>Stół powinien zostać wykonany zgodnie z obowiązującymi normami dotyczącymi wytrzymałości, bezpieczeństwa i trwałości oraz być wykonana z materiałów posiadających atesty higieniczne i dopuszczonych do stosowania w Unii Europejskiej</p>					

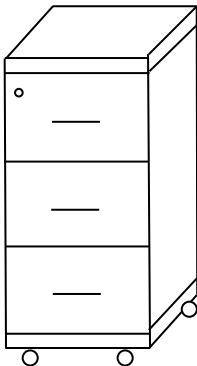
26. KONTENER NA KÓŁKACH Z SZUFLADAMI						
Parametry szczegółowe			Rysunek / zdjęcie	Ilość sztuk	Cena jednostkowa brutto w zł	Wartość brutto w zł (ilość szt x cena jedn. brutto)
wymiary	wysokość	64 cm (łącznie z kółkami)		11		
	szerokość	43 – 44 cm				
	głębokość	54 cm				
szczegóły	<p>3 szuflady o równej wysokości, całość zamykana zamkiem centralnym</p> <p>materiał: płyta wiórowa melaminowana dwustronnie, klasa higieniczności E1</p> <p>konstrukcja kontenera: płyta o grub.18 mm</p> <p>blat: płyta o grubości 25 mm</p> <p>krawędzie: wszystkie okejone: ABS o grubości 2 mm w kolorze użytej płyty meblowej</p> <p>zamek: meblowy centralny, kluczyk łamany</p> <p>przewodnice szuflad: stalowe, rolkowe z blokadą malowane proszkowo</p> <p>uchwyty szuflad: metalowe, łukowe o dł. 128 mm, kolor ALU</p> <p>połączenia: kołkowe+konfirmaty zakończone zaślepkami z tworzywa sztucznego, kolor zaślepek zbliżony do płyty meblowej</p> <p>kolor płyty: Dąb Palermo lub równoważny w zakresie wzoru i kolorystyki, ostateczna kolorystyka do uzgodnienia na etapie realizacji</p> <p>Kontener powinien zostać wykonany zgodnie z obowiązującymi normami dotyczącymi wytrzymałości, bezpieczeństwa i trwałości oraz być wykonany z materiałów posiadających atesty higieniczne i dopuszczonych do stosowania w Unii Europejskiej</p>					

27. PRZEGRODA NADBIURKOWA PET						
Parametry szczegółowe			Rysunek / zdjęcie	Ilość sztuk	Cena jednostkowa brutto w zł	Wartość brutto w zł (ilość szt x cena jedn. brutto)
wymiary	wysokość	38,5 cm		4		
	szerokość	140 cm				
szczeGóły	materiał: włókno poliestrowe PET z wygłuszającą nakładką z filcu, filc akustyczny naklejany na panel PET, grubość 3 mm, przegroda wyposażona w elementy mocujące do krawędzi blatów biurek. Przegroda powinna zostać wykonana zgodnie z obowiązującymi normami dotyczącymi wytrzymałości, bezpieczeństwa i trwałości oraz być wykonany z materiałów posiadających atesty higieniczne i dopuszczonych do stosowania w Unii Europejskiej					

28. PRZEGRODA NADBIURKOWA PET						
Parametry szczegółowe			Rysunek / zdjęcie	Ilość sztuk	Cena jednostkowa brutto w zł	Wartość brutto w zł (ilość szt x cena jedn. brutto)
wymiary	wysokość	38,5 cm		1		
	szerokość	120 cm				
szczeGóły	materiał: włókno poliestrowe PET z wygłuszającą nakładką z filcu, filc akustyczny naklejany na panel PET, grubość 3 mm, przegroda wyposażona w elementy mocujące do krawędzi blatów biurek. Przegroda powinna zostać wykonana zgodnie z obowiązującymi normami dotyczącymi wytrzymałości, bezpieczeństwa i trwałości oraz być wykonany z materiałów posiadających atesty higieniczne i dopuszczonych do stosowania w Unii Europejskiej					

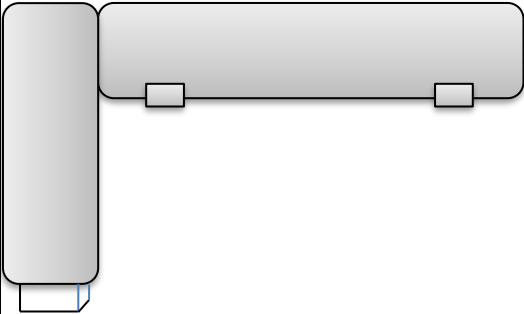
29. PRZEGRODA WONOSTOJĄCA PET						
Parametry szczegółowe			Rysunek / zdjęcie	Ilość sztuk	Cena jednostkowa brutto w zł	Wartość brutto w zł (ilość szt x cena jedn. brutto)
wymiary	wysokość	38,5 cm		2		
	szerokość	140 cm				
szczególności	<p>Przegroda wolnostojąca wsparta na stelażu i biurkach.</p> <p>materiał: włókno poliestrowe PET z wygłuszającą nakładką z filcu, filc akustyczny naklejany na panel PET, grubość 3 mm, przegroda wyposażona w elementy mocujące do krawędzi blatów biurek. podstawa metalowa pozwalająca na ustawienie paneli tej wysokości</p> <p>Przegroda powinna zostać wykonana zgodnie z obowiązującymi normami dotyczącymi wytrzymałości, bezpieczeństwa i trwałości oraz być wykonany z materiałów posiadających atesty higieniczne i dopuszczonych do stosowania w Unii Europejskiej</p>					

30. SZAFKA DOSTAWIANA DO BIUREK

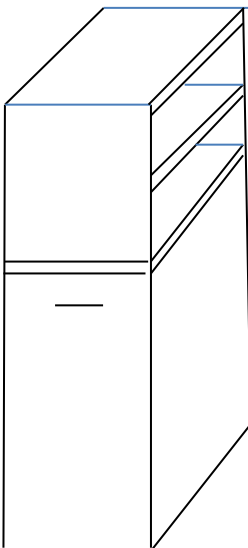
Parametry szczegółowe			Rysunek / zdjęcie	Ilość sztuk	Cena jednostkowa brutto w zł	Wartość brutto w zł (ilość szt x cena jedn. brutto)
wymiary	wysokość	107 (75+32) cm		2		
	szerokość	44 cm				
	głębokość	70 cm				
szegóły	<p>szafka z półkami Cargo oraz z częścią otwartą, otwierana do przodu o wysuwie 90% (węższy bok szafki), wewnątrz półka na segregatory, dolna część o wys. 75 cm, górna o wys. 32 cm, elementy do łączenia z biurkiem.</p> <p>materiał: płyta wiórowa melaminowana dwustronnie, klasa higieniczności E1</p> <p>konstrukcja szafki i część otwarta: płyta o grub.18 mm, pomiędzy częścią zamykaną i otwartą grubość płyty 25 mm jak w biurkach, górna część z 1 półką</p> <p>krawędzie: wszystkie okejone: ABS o grubości 2 mm w kolorze użytej płyty meblowej</p> <p>zamek: meblowy, kluczyk łamany</p> <p>stopki meblowe: z regulacją</p> <p>uchwyt: metalowy łukowy o dł. 128 mm, kolor ALU</p> <p>połączenia: kołkowe+konfirmaty zakończone zaślepkami z tworzywa sztucznego, kolor zaślepek zbliżony do płyty meblowej</p> <p>kolor płyty: Dąb Palermo lub równoważny w zakresie wzoru i kolorystyki, ostateczna kolorystyka do uzgodnienia na etapie realizacji</p> <p>Szafka powinna zostać wykonana zgodnie z obowiązującymi normami dotyczącymi wytrzymałości, bezpieczeństwa i trwałości oraz być wykonana z materiałów posiadających atesty higieniczne i dopuszczonych do stosowania w Unii Europejskiej</p>					
<p>UWAGA: WERSJA LEWA I PRAWA PO 1 SZT</p>						

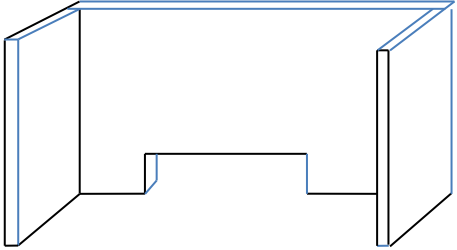
31. PRZEGRODA Z PLEXI						
Parametry szczegółowe			Rysunek / zdjęcie	Ilość sztuk	Cena jednostkowa brutto w zł	Wartość brutto w zł (ilość szt x cena jedn. brutto)
wymiary	wysokość	70 cm		6		
	szerokość	70 cm				
	głębokość	20 cm				
szczeGóły	<p>materiał: PLEXI o grubości minimum 5 mm zapewniającej sztywność całej konstrukcji, dopuszcza się wzmocnienie za pomocą elementy aluminiowe w konstrukcji, w dolnej części otwór 30 x 10 cm umożliwiający przekazanie dokumentów, przegroda mocowana do biurka, szafek lub nadstawek</p> <p>Przegroda powinna zostać wykonana zgodnie z obowiązującymi normami dotyczącymi wytrzymałości, bezpieczeństwa i trwałości oraz być wykonany z materiałów posiadających atesty higieniczne i dopuszczonych do stosowania w Unii Europejskiej</p>					

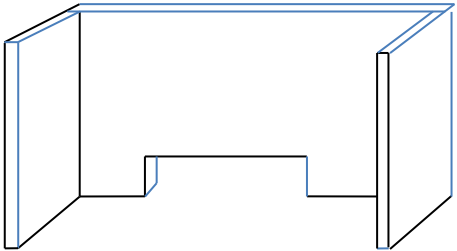
32. PRZEGRODA Z PLEXI						
Parametry szczegółowe			Rysunek / zdjęcie	Ilość sztuk	Cena jednostkowa brutto w zł	Wartość brutto w zł (ilość szt x cena jedn. brutto)
wymiary	wysokość	70 cm		4		
	szerokość	140 cm				
	głębokość	20 cm				
szczeGóły	<p>materiał: PLEXI o grubości minimum 5 mm zapewniającej sztywność całej konstrukcji, dopuszcza się wzmocnienie za pomocą elementy aluminiowe w konstrukcji, w dolnej części otwór 30 x 10 cm umożliwiający przekazanie dokumentów, przegroda mocowana do biurka, szafek lub nadstawek</p> <p>Przegroda powinna zostać wykonana zgodnie z obowiązującymi normami dotyczącymi wytrzymałości, bezpieczeństwa i trwałości oraz być wykonany z materiałów posiadających atesty higieniczne i dopuszczonych do stosowania w Unii Europejskiej</p>					

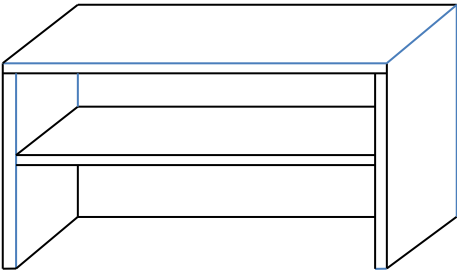
33. NADSTAWKA DO BIURKA						
Parametry szczegółowe			Rysunek / zdjęcie	Ilość sztuk	Cena jednostkowa brutto w zł	Wartość brutto w zł (ilość szt x cena jedn. brutto)
wymiary	wysokość	32 cm		4		
	szerokość	70 cm				
	głębokość	30 cm				
szczegóły	<p>nadstawka: dzielona na 2 równe części materiał: płyta wiórowa melaminowana dwustronnie, klasa higieniczności E1 konstrukcja: płyta o grub.18 mm krawędzie: wszystkie okejone: ABS o grubości 2 mm w kolorze użytej płyty meblowej połączenia: kołkowe+konfirmaty zakończone zaślepkami z tworzywa sztucznego, kolor zaślepek zbliżony do płyty meblowej kolor płyty: Dąb Palermo lub równoważny w zakresie wzoru i kolorystyki, ostateczna kolorystyka do uzgodnienia na etapie realizacji</p> <p>Nadstawka powinna zostać wykonana zgodnie z obowiązującymi normami dotyczącymi wytrzymałości, bezpieczeństwa i trwałości oraz być wykonany z materiałów posiadających atesty higieniczne i dopuszczonych do stosowania w Unii Europejskiej</p>					

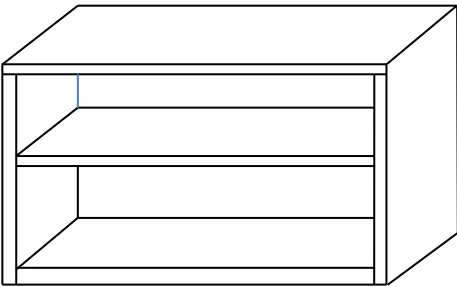
34. PÓŁKA OTWARTA ŚCIENNA						
Parametry szczegółowe			Rysunek / zdjęcie	Ilość sztuk	Cena jednostkowa brutto w zł	Wartość brutto w zł (ilość szt x cena jedn. brutto)
wymiary	wysokość	78,4 cm		1		
	szerokość	45 cm				
	głębokość	24 cm				
szczegóły	<p>1 półka materiał: płyta wiórowa melaminowana dwustronnie, klasa higieniczności E1 konstrukcja: płyta o grub.18 mm plecy: pełne z płyty HDF, kolor jak całość półki krawędzie: wszystkie okejone: ABS o grubości 2 mm w kolorze użytej płyty meblowej połączenia: kołkowe+konfirmaty zakończone zaślepkami z tworzywa sztucznego, kolor zaślepek zbliżony do płyty meblowej kolor płyty: Dąb Palermo lub równoważny w zakresie wzoru i kolorystyki, ostateczna kolorystyka do uzgodnienia na etapie realizacji</p> <p>Półka powinna zostać wykonana zgodnie z obowiązującymi normami dotyczącymi wytrzymałości, bezpieczeństwa i trwałości oraz być wykonany z materiałów posiadających atesty higieniczne i dopuszczonych do stosowania w Unii Europejskiej</p>					

35. PÓŁKA OTWARTA ŚCIENNA

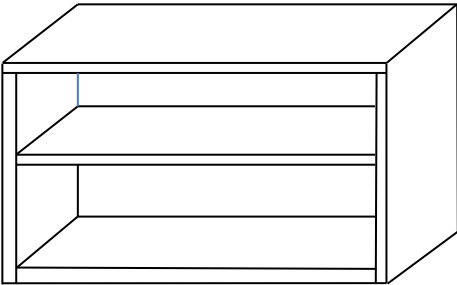
Parametry szczegółowe			Rysunek / zdjęcie	Ilość sztuk	Cena jednostkowa brutto w zł	Wartość brutto w zł (ilość szt x cena jedn. brutto)
wymiary	wysokość	78,4 cm		1		
	szerokość	70 cm				
	głębokość	24 cm				
szegóły	<p>1 półka materiał: płyta wiórowa melaminowana dwustronnie, klasa higieniczności E1 konstrukcja: płyta o grub.18 mm plecy: pełne z płyty HDF, kolor jak całość półki krawędzie: wszystkie okejone: ABS o grubości 2 mm w kolorze użytej płyty meblowej połączenia: kołkowe+konfirmaty zakończone zaślepkami z tworzywa sztucznego, kolor zaślepek zbliżony do płyty meblowej kolor płyty: Dąb Palermo lub równoważny w zakresie wzoru i kolorystyki, ostateczna kolorystyka do uzgodnienia na etapie realizacji Półka powinna zostać wykonana zgodnie z obowiązującymi normami dotyczącymi wytrzymałości, bezpieczeństwa i trwałości oraz być wykonany z materiałów posiadających atesty higieniczne i dopuszczonych do stosowania w Unii Europejskiej</p>					

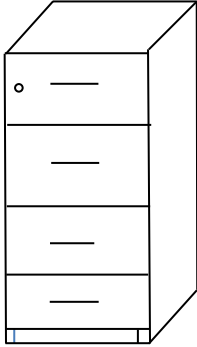
36. KONTENER Z SZUFLADAMI JAKO JEDNOSTRONNA PODPORA BIURKA						
Parametry szczegółowe			Rysunek / zdjęcie	Ilość sztuk	Cena jednostkowa brutto w zł	Wartość brutto w zł (ilość szt x cena jedn. brutto)
wymiary	wysokość	72,5 cm		2		
	szerokość	43 - 44 cm				
	głębokość	70 cm				
szczegóły	<p>4 szuflady o równej wysokości, całość zamykana zamkiem centralnym, wyposażony w elementy łączące z biurkiem</p> <p>materiał: płyta wiórowa melaminowana dwustronnie, klasa higieniczności E1</p> <p>konstrukcja kontenera: płyta o grub.18 mm</p> <p>krawędzie: wszystkie okejone: ABS o grubości 2 mm w kolorze użytej płyty meblowej</p> <p>zamek: meblowy centralny, kluczyk łamany</p> <p>przewodnice szuflad: stalowe, trwałe umożliwiające daleki wysuw szuflad</p> <p>stopki meblowe: z regulacją w zakresie minimum 25 mm, regulacja z góry w wieńcu dolnym</p> <p>uchwyty szuflad: metalowe, łukowe o dł. 128 mm, kolor ALU</p> <p>połączenia: kołkowe+konfirmaty zakończone zaślepkami z tworzywa sztucznego, kolor zaślepek zbliżony do płyty meblowej</p> <p>kolor płyty: Dąb Palermo lub równoważny w zakresie wzoru i kolorystyki, ostateczna kolorystyka do uzgodnienia na etapie realizacji</p> <p>Kontener powinien zostać wykonany zgodnie z obowiązującymi normami dotyczącymi wytrzymałości, bezpieczeństwa i trwałości oraz być wykonany z materiałów posiadających atesty higieniczne i dopuszczonych do stosowania w Unii Europejskiej</p>					

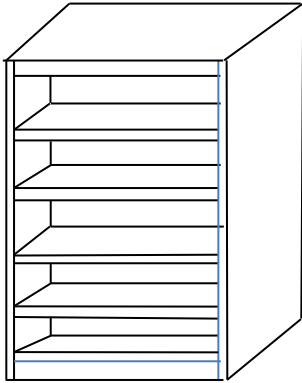
37. REGAŁ OTWARTY DO ZABUDOWANEJ WNEKI (HOLL)						
Parametry szczegółowe			Rysunek / zdjęcie	Ilość sztuk	Cena jednostkowa brutto w zł	Wartość brutto w zł (ilość szt x cena jedn. brutto)
wymiary	wysokość	190 cm		1		
	szerokość	85 cm				
	głębokość	85 cm				
szczegóły	<p>otwarty +4 półki (5 poziomów), materiał: płyta wiórowa melaminowana dwustronnie, klasa higieniczności E1 konstrukcja i półki: płyta o grub.18 mm krawędzie: wszystkie oklejone ABS o grubości 2 mm w kolorze użytej płyty meblowej plecy: pełne (niełączone) z płyty HDF wsuwanej w wyfrezowane rowki zapobiegające wypchnięciu tyłu regału podczas użytkowania, kolor jak korpus regału stopki meblowe: z regulacją w zakresie minimum 25 mm, regulacja z góry w wieńcu dolnym regulacja półek: na pełnej wysokości co 3,2 cm, jedna z półek mocowana trwale w celu wzmocnienia konstrukcji wysokość cokołu: 10 cm łącznie z dolną półką, tylny cokół cofnięty umożliwiając dosunięcie regału do ściany połączenia: kołkowe + konfirmaty+mimośrodowe zakończone zaślepkami z tworzywa sztucznego, kolor zaślepek zbliżony do płyty meblowej kolor płyty: Dąb Palermo lub równoważny w zakresie wzoru i kolorystyki, ostateczna kolorystyka do uzgodnienia na etapie realizacji Regał powinien zostać wykonany zgodnie z obowiązującymi normami dotyczącymi wytrzymałości, bezpieczeństwa i trwałości oraz być wykonana z materiałów posiadających atesty higieniczne i dopuszczonych do stosowania w Unii Europejskiej</p>					

38. ZABUDOWA KUCHENNA GÓRNA (SZAFKI GÓRNE)						
Parametry szczegółowe			Rysunek / zdjęcie	Ilość kpl	Cena jednostkowa brutto w zł	Wartość brutto w zł (ilość szt x cena jedn. brutto)
wymiary	wysokość	70/80,7 cm	ZGODNIE Z OPISEM	1		
	szerokość	245,8 cm				
	głębokość	70 cm				
szczególności	<p>Zabudowa (komplet szafek) złożona z 4 szafek montowanych na szynie. szafka o szer. 70 cm, wys. 65 cm, gł. 35 cm – 2 szt, w każdej po 2 półki szafka o szer. 53,1 cm, wys. 65 cm, gł. 35 cm - 1 szt + 2 półki szafka o szer. 52,7 cm, wys. 80,7 cm, gł. 35 cm – 1 szt + 2 półki materiał: płyta wiórowa melaminowana dwustronnie, klasa higieniczności E1 konstrukcja: płyta o grub.18 mm krawędzie: wszystkie okejone: ABS o grubości 2 mm w kolorze użytej płyty meblowej plecy: pełne HDF, kolor jak korpus regału uchwyty drzwi: metalowe, łukowe o dł. 128 mm, kolor ALU zawiasy: stalowe, puszkowe CLIP-ON ocynk. fi 35 mm, 110 stopni z cichym samodomykiem, regulacja w 3 płaszczyznach po 2 szt. na skrzydło regulacja półek na pełnej wysokości co 3,2 cm połączenia: kołkowe+konfirmaty zakończone zaślepkami z tworzywa sztucznego, kolor zaślepek zbliżony do płyty meblowej kolor płyty: Dąb Palermo lub równoważny w zakresie wzoru i kolorystyki, ostateczna kolorystyka do uzgodnienia na etapie realizacji</p> <p>Szafki powinny zostać wykonane zgodnie z obowiązującymi normami dotyczącymi wytrzymałości, bezpieczeństwa i trwałości oraz być wykonane z materiałów posiadających atesty higieniczne i dopuszczonych do stosowania w Unii Europejskiej</p>					

39. ZABUDOWA KUCHENNA DOLNA (SZAFKI DOLNE)+BLAT						
Parametry szczegółowe			Rysunek / zdjęcie	Ilość kpl	Cena jednostkowa brutto w zł	Wartość brutto w zł (ilość szt x cena jedn. brutto)
wymiary	wysokość	82/85 cm	ZGODNIE Z OPISEM	1		
	szerokość	229,7 cm				
	głębokość	55/60 cm				
szczegóły	<p>Zabudowa (komplet szafek) złożona z 3 szafek przykrytych blatem. Zestawienie szafek:</p> <p>szafka o szer. 59,7 cm, wys. 82 cm, gł. 55 cm – 1 szt + 4 szuflady</p> <p>szafka o szer. 90 cm, wys. 82 cm, gł. 55 cm - 1 szt, bez półek</p> <p>zabudowa zlewu</p> <p>szafka o szer. 80 cm, wys. 82 cm, gł. 55 cm – 1 szt + 2 półki</p> <p>dodatkowo należy zaplanować panel maskujący przy drzwiach wejściowych</p> <p>materiał: płyta wiórowa melaminowana dwustronnie, klasa higieniczności E1</p> <p>konstrukcja: płyta o grub.18 mm</p> <p>krawędzie: wszystkie okejone: ABS o grubości 2 mm w kolorze użytej płyty meblowej</p> <p>plecy: pełne, pod zlew niepełne, z HDF, kolor jak korpus szafek</p> <p>uchwyty drzwi i szuflad: metalowe, łukowe o dł. 128 mm, kolor ALU</p> <p>zawiasy: stalowe, puszkowe CLIP-ON ocynk. fi 35 mm, 110 stopni z cichym samodomykiem, regulacja w 3 płaszczyznach po 2 szt. na skrzydło</p> <p>szuflady: wyposażone w prowadnice z tzw. dolnym montażem i cichym samodomykiem</p> <p>regulacja półek na pełnej wysokości co 3,2 cm</p> <p>połączenia: kołkowe+konfirmaty zakończone zaślepkami z tworzywa sztucznego, kolor zaślepek zbliżony do płyty meblowej</p> <p>kolor płyty: Dąb Palermo lub równoważny, ostateczna kolorystyka do uzgodnienia na etapie realizacji</p> <p>blat: dł. 250 cm, głębokość 60 cm, kuchenny pokryty HPL o grubości minimum 28 mm, prwa strona blaku po łuku, w blacie należy wykonać otwór pod zlewozmywak dostarczony przez zamawiającego, dostawa obejmuje montaż zlewozmywaka, przy montażu należy zaplanować listwy przybłatowe z PCV, wzór kolorystyczny jak blat</p> <p>stopki meblowe: kuchenne z regulacją wysokości, przykryte z frontu cokołem, cokół przypadkowo wyposażony w uszczelniającą listwę silikonową bezbarwną</p> <p>połączenia: kołkowe+konfirmaty zakończone zaślepkami z tworzywa sztucznego, kolor zaślepek zbliżony do płyty meblowej</p> <p>kolor płyty i blatu: Dąb Palermo lub równoważny w zakresie wzoru i kolorystyki, ostateczna kolorystyka do uzgodnienia na etapie realizacji</p> <p>Zabudowa powinna zostać wykonana zgodnie z obowiązującymi normami dotyczącymi wytrzymałości, bezpieczeństwa i trwałości oraz być wykonany z materiałów posiadających atesty higieniczne i dopuszczonych do stosowania w Unii Europejskiej</p>					

40. LAKOBEL						
Parametry szczegółowe			Rysunek / zdjęcie	Ilość sztuk	Cena jednostkowa brutto w zł	Wartość brutto w zł (ilość szt x cena jedn. brutto)
wymiary	wysokość	60 cm	Zgodnie z opisem	1		
	szerokość	250 cm				
szczegóły	ściana pomiędzy szafkami górnymi i dolnymi chroniona szkłem LACOBEL w kolorze białym					

41. STÓŁ KUCHENNY						
Parametry szczegółowe			Rysunek / zdjęcie	Ilość sztuk	Cena jednostkowa brutto w zł	Wartość brutto w zł (ilość szt x cena jedn. brutto)
wymiary	wysokość	75 cm	ZGODNIE Z OPISEM	1		
	szerokość	178,5 cm				
	głębokość	45 cm				
szczegóły	<p>blat: wykonany z tego samego materiału jak blat kuchenny, pokryty HPL o grubości minimum 28 mm, nóżniki frontowe zaokrąglone.</p> <p>stelaż stalowy: ramowy wykonany z rury stalowej o profilu zamkniętym, kolor ALU</p> <p>nogi: wykonane z rury stalowej o profilu zamkniętym i wymiarze 40x40 mm, kolor ALU, nogi wyposażone w stopki do regulacji poziomu w zakresie minimum 2 cm</p> <p>stelaż i nogi: skęcane – estetyczne połączenie, dodatkowo blat stołu mocowany podblatowo do ściany</p> <p>kolor blatu: Dąb Palermo lub równoważny w zakresie wzoru i kolorystyki, ostateczna kolorystyka do uzgodnienia na etapie realizacji</p> <p>Stół powinien zostać wykonany zgodnie z obowiązującymi normami dotyczącymi wytrzymałości, bezpieczeństwa i trwałości oraz być wykonany z materiałów posiadających atesty higieniczne i dopuszczonych do stosowania w Unii Europejskiej</p>					

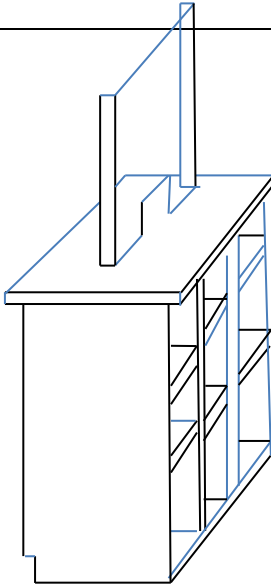
42. LADA PODAWCZA						
Parametry szczegółowe			Rysunek / zdjęcie	Ilość sztuk	Cena jednostkowa brutto w zł	Wartość brutto w zł (ilość szt x cena jedn. brutto)
wymiary	wysokość	110/180 cm		1		
	szerokość	230 cm				
	głębokość	30/40 cm				
szczegóły	<p>dolna część lady: o konstrukcji skrzyniowej, dzielona w pionie i poziomie na 3 części, front wyposażony w cofnięty cokół, skrzynia przykryta blatem o grubości minimum 28 mm, skrzynia mocowana do ściany</p> <p>materiał skrzyni: płyta wiórowa melaminowana dwustronnie, klasa higieniczności E1</p> <p>konstrukcja skrzyni: płyta o grub.18 mm</p> <p>krawędzie: wszystkie okejone: ABS o grubości 2 mm w kolorze użytej płyty meblowej</p> <p>stopki meblowe: z regulacją</p> <p>połączenia: kołkowe+konfirmaty zakończone zaślepkami z tworzywa sztucznego, kolor zaślepek zbliżony do płyty meblowej</p> <p>kolor płyty: Olcha lub równoważny w zakresie wzoru i kolorystyki, ostateczna kolorystyka do uzgodnienia na etapie realizacji</p> <p>kolor blatu oraz frontowego cokołu: zielony marmur, ostateczna kolorystyka do uzgodnienia na etapie realizacji</p> <p>górną część lady: wyposażona w osłonę z PLEXI o długości 160 cm, o grubości minimum 5 mm, PLEXI osadzone na 2 słupkach stojących wykonanych z kształtowników w kolorze ALU, słupki zamocowane trwale do blatu, w dolnej części osłony otwór podawczy na dokumenty o wymiarze 40x10 cm, całość konstrukcji sztywna, trwała i estetyczna</p> <p>materiał: płyta wiórowa melaminowana dwustronnie, klasa higieniczności E1</p> <p>Szafka powinna zostać wykonana zgodnie z obowiązującymi normami dotyczącymi wytrzymałości, bezpieczeństwa i trwałości oraz być wykonana z materiałów posiadających atesty higieniczne i dopuszczonych do stosowania w Unii Europejskiej</p>					
WARTOŚĆ BRUTTO OFERTY (CZĘŚĆ NR 1)						

Plik należy opatrzyć kwalifikowanym podpisem elektronicznym, podpisem zaufanym lub podpisem osobistym osoby uprawnionej do występowania w imieniu Wykonawcy

ARKUSZ CENOWY (CZĘŚĆ NR 2)

Wydział Nauk o Wychowaniu Uniwersytetu Łódzkiego Łódź, ul. Pomorska 46/48

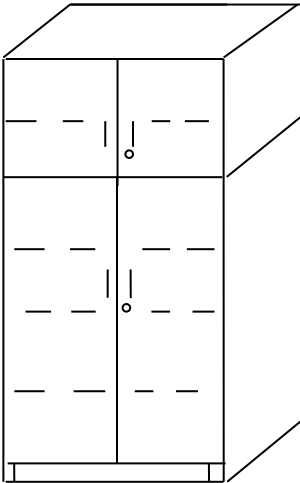
1. SZAFKA BIUROWA Z NADSTAWKĄ						
Parametry szczegółowe			Rysunek / zdjęcie	Ilość sztuk	Cena jednostkowa brutto w zł	Wartość brutto w zł (ilość szt x cena jedn. brutto)
wymiary	wysokość	240 (170+70) cm		6		
	szerokość	90 cm				
	głębokość	40 cm				
szczegóły	<p>szafa: h=170 cm: 2 skrzydła drzwiowe pełne nakładane +3 półki (4 poziomy), posiada wieniec górny i dolny</p> <p>nadstawka: h=70 cm, 2 skrzydła drzwiowe pełne nakładane + 1 półka (2 poziomy), posiada wieniec górny i dolny</p> <p>wieńce: szafy i nadstawki niewidoczne</p> <p>materiał: płyta wiórowa melaminowana dwustronnie, klasa higieniczności E1</p> <p>konstrukcja szafy, nadstawki i półki: płyta o grub.18 mm</p> <p>krawędzie: wszystkie oklejone ABS o grubości 2 mm w kolorze użytej płyty meblowej</p> <p>plecy: HDF o grubości min. 3 mm w kolorze białym</p> <p>zamki: wszystkie drzwi wyposażone w zamek meblowy, kluczik łamany, w drzwiach szafy zamek 67 cm od dolnej krawędzi drzwi – środek zamka, nadstawki 5 cm</p> <p>zawiasy: stalowe, puszkowe CLIP-ON ocynk, fi 35 mm, 110 stopni z cichym samodomykiem, regulacja w 3 płaszczyznach, w szafie po 3 szt na skrzydło, w nadstawce po 2 szt na skrzydło</p> <p>stopki meblowe: z regulacją w zakresie minimum 25 mm, regulacja z góry w wieńcu dolnym</p> <p>uchwyty drzwi: metalowe, łukowe o dł. 128 mm, kolor satyna, niższy otwór uchwytów szaf 72,5 cm od dolnej krawędzi drzwi, nadstawki 11 cm</p> <p>zasuwki: lewe drzwi szafy i nadstawki wyposażone w stalowe zasuwki po 2 szt góra+dół</p> <p>regulacja półek: na pełnej wysokości co 3,2 cm</p> <p>wysokość cokołu: 10 cm łącznie z dolną półką</p> <p>połączenia: kołkowe+konfirmaty:mimośrodowe zakończone zaślepkami z tworzywa sztucznego, kolor zaślepek zbliżony do płyty meblowej</p> <p>kolor płyty: mahoń, lub zbliżony lub w przypadku braku w ofercie producentów inny do wyboru przez zamawiającego ostateczna kolorystyka do uzgodnienia na etapie realizacji</p> <p>Szafka powinna zostać wykonana zgodnie z obowiązującymi normami dotyczącymi wytrzymałości, bezpieczeństwa i trwałości oraz być wykonana z materiałów posiadających atesty higieniczne i dopuszczonych do stosowania w Unii Europejskiej</p>					

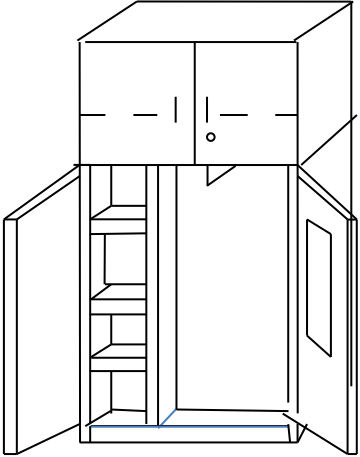
2. SZAFKA BIUROWA GARDEROBA Z NADSTAWKĄ						
Parametry szczegółowe			Rysunek / zdjęcie	Ilość sztuk	Cena jednostkowa brutto w zł	Wartość brutto w zł (ilość szt x cena jedn. brutto)
wymiary	wysokość	240 (170+70) cm		3		
	szerokość	90 cm				
	głębokość	40 cm				
szczegóły	<p>szafa: h=170 cm: 2 skrzydła drzwiowe pełne nakładane, dzielona na 2 części, lewa o szerokości 24 cm +3 półki (4 poziomy), w prawej wieszak wysuwany chrom, posiada wieniec górny i dolny, wewnątrz na prawym skrzydle drzwiowym lustro 70x30 cm</p> <p>nadstawka: h=70 cm, 2 skrzydła drzwiowe pełne nakładane + 1 półka (2 poziomy), posiada wieniec górny i dolny</p> <p>wieńce: szafy i nadstawki niewidoczne</p> <p>materiał: płyta wiórowa melaminowana dwustronnie, klasa higieniczności E1</p> <p>konstrukcja szafy, nadstawki i półki: płyta o grub.18 mm</p> <p>krawędzie: wszystkie oklejone ABS o grubości 2 mm w kolorze użytej płyty meblowej</p> <p>plecy: HDF o grubości min. 3 mm w kolorze białym</p> <p>zamki: wszystkie drzwi wyposażone w zamek meblowy, kluczyk łamany, w drzwiach szafy zamek 67 cm od dolnej krawędzi drzwi – środek zamka, nadstawki 5 cm</p> <p>zawiasy: stalowe, puszkowe CLIP-ON ocynk, fi 35 mm, 110 stopni z cichym samodomykiem, regulacja w 3 płaszczyznach, w szafie po 3 szt na skrzydło, w nadstawce po 2 szt na skrzydło</p> <p>stopki meblowe: z regulacją w zakresie minimum 25 mm, regulacja z góry w wieńcu dolnym</p> <p>uchwyty drzwi: metalowe, łukowe o dł. 128 mm, kolor satyna, niższy otwór uchwytów szaf 72,5 cm od dolnej krawędzi drzwi, nadstawki 11 cm</p> <p>zasuwki: lewe drzwi szafy i nadstawki wyposażone w stalowe zasuwki po 2 szt góra+dół</p> <p>regulacja półek: na pełnej wysokości co 3,2 cm</p> <p>wysokość cokołu: 10 cm łącznie z dolną półką</p> <p>połączenia: kołkowe+konfirmaty:mimośrodowe zakończone zaślepkami z tworzywa sztucznego, kolor zaślepek zbliżony do płyty meblowej</p> <p>kolor płyty: mahoń, lub zbliżony lub w przypadku braku w ofercie producentów inny do wyboru przez zamawiającego ostateczna kolorystyka do uzgodnienia na etapie realizacji</p> <p>Szafa powinna zostać wykonana zgodnie z obowiązującymi normami dotyczącymi wytrzymałości, bezpieczeństwa i trwałości oraz być wykonana z materiałów posiadających atesty higieniczne i dopuszczonych do stosowania w Unii Europejskiej</p>					

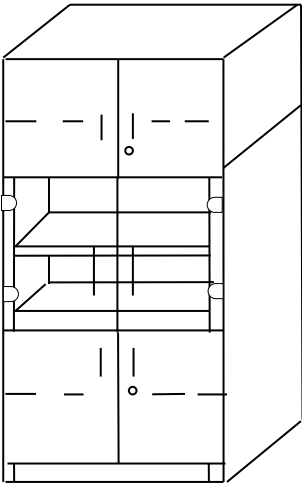
3. SZAFKA BIUROWA CZĘŚCIOWO PRZESZKLONA Z NADSTAWKĄ						
Parametry szczegółowe			Rysunek / zdjęcie	Ilość sztuk	Cena jednostkowa brutto w zł	Wartość brutto w zł (ilość szt x cena jedn. brutto)
wymiary	wysokość	240 (170+70) cm		4		
	szerokość	80 cm				
	głębokość	40 cm				
szczegóły	<p>szafa: h=170 cm, dzielona na 2 części</p> <p>część dolna: o wysokości 90 cm łącznie z cokołem, 2 skrzydła drzwiowe pełne nakładane+1 półka (2 poziomy)</p> <p>część górna: o wysokości 80 cm, 2 skrzydła drzwiowe w całości szklane ze szkła bezpiecznego hartowanego+ 1 półka z płyty melaminowanej (2 poziomy)</p> <p>nadstawka: h=70 cm, 2 skrzydła drzwiowe pełne nakładane+1 półka (2 poziomy)</p> <p>materiał: płyta wiórowa melaminowana dwustronnie, klasa higieniczności E1</p> <p>konstrukcja szafy, nadstawki i półki: płyta o grub.18 mm</p> <p>krawędzie: wszystkie oklejone ABS o grubości 2 mm w kolorze użytej płyty meblowej</p> <p>plecy: HDF o grubości min. 3 mm w kolorze użytej płyty meblowej</p> <p>zamki: drzwi poza szklanymi wyposażone w zamek meblowy, kluczyk łamany, w drzwiach nadstawki szafy zamek 5 cm od dolnej krawędzi drzwi – środek zamka</p> <p>zawiasy: stalowe, puszkowe CLIP-ON ocynk, fi 35 mm, 110 stopni z cichym samodomykiem, regulacja w 3 płaszczyznach , w szafie w części dolnej i w nadstawce po 2 szt na skrzydło, zawiasy do drzwi szklanych po 2 szt na skrzydło wyposażone w kołpaki w kolorze satyna</p> <p>stopki meblowe: z regulacją w zakresie minimum 25 mm, regulacja z góry w wieńcu dolnym</p> <p>uchwyty drzwi: metalowe, łukowe o dł. 128 mm, kolor satyna, niższy otwór uchwytów górnej części szafy 72,5 cm od dolnej krawędzi drzwi – jej dolnej części, nadstawki 11 cm</p> <p>zasuwki: lewe drzwi dolnej części szafy i nadstawki wyposażone w stalowe zasuwki po 2 szt góra+dół</p> <p>regulacja półek: na pełnej wysokości co 3,2 cm</p> <p>wysokość cokołu: 10 cm łącznie z dolną półką</p> <p>połączenia: kołkowe+konfirmaty+mimośrodowe zakończone zaślepkami z tworzywa sztucznego, kolor zaślepek zbliżony do płyty meblowej</p> <p>kolor płyty: mahoń, lub zbliżony lub w przypadku braku w ofercie producentów inny do wyboru przez zamawiającego ostateczna kolorystyka do uzgodnienia na etapie realizacji</p> <p>Szafka powinna zostać wykonana zgodnie z obowiązującymi normami dotyczącymi wytrzymałości, bezpieczeństwa i trwałości oraz być wykonana z materiałów posiadających atesty higieniczne i dopuszczonych do stosowania w Unii Europejskiej</p>					

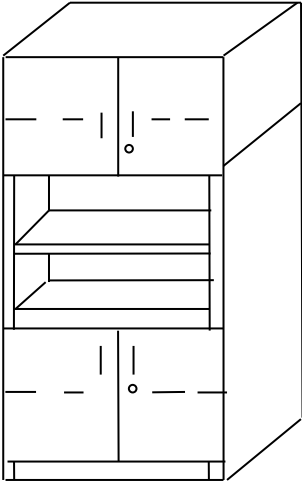
4. SZAFKA BIUROWA CZĘŚCIOWO OTWARTA Z NADSTAWKĄ						
Parametry szczegółowe			Rysunek / zdjęcie	Ilość sztuk	Cena jednostkowa brutto w zł	Wartość brutto w zł (ilość szt x cena jedn. brutto)
wymiary	wysokość	240 (170+70) cm		2		
	szerokość	80 cm				
	głębokość	40 cm				
szczegóły	<p>szafa: h=170 cm, dzielona na 3 części</p> <p>część dolna: o wysokości 90 cm łącznie z cokołem, 2 skrzydła drzwiowe pełne nakładane+1 półka (2 poziomy)</p> <p>część górna: otwarta o wysokości 80 cm+ 1 półka z płyty melaminowanej (2 poziomy)</p> <p>nadstawka: h=70 cm, 2 skrzydła drzwiowe pełne nakładane+1 półka (2 poziomy)</p> <p>materiał: płyta wiórowa melaminowana dwustronnie, klasa higieniczności E1</p> <p>konstrukcja szafy, nadstawki i półki: płyta o grub.18 mm</p> <p>krawędzie: wszystkie oklejone ABS o grubości 2 mm w kolorze użytej płyty meblowej</p> <p>plecy: HDF o grubości min. 3 mm w kolorze użytej płyty meblowej</p> <p>zamki: drzwi wyposażone w zamek meblowy, kluczyk łamany, w drzwiach nadstawki szafy zamek 5 cm od dolnej krawędzi drzwi – środek zamka</p> <p>zawiasy: stalowe, puszkowe CLIP-ON ocynk, fi 35 mm, 110 stopni z cichym samodomykiem, regulacja w 3 płaszczyznach w części dolnej szafy i w nadstawce po 2 szt na skrzydło</p> <p>stopki meblowe: z regulacją w zakresie minimum 25 mm, regulacja z góry w wieńcu dolnym</p> <p>uchwyty drzwi: metalowe, łukowe o dł. 128 mm, kolor satyna, niższy otwór uchwytów nadstawki 11 cm od dolnej krawędzi drzwi</p> <p>zasuwki: lewe drzwi dolnej części szafy i nadstawki wyposażone w stalowe zasuwki po 2 szt góra+dół</p> <p>regulacja półek: na pełnej wysokości co 3,2 cm</p> <p>wysokość cokołu: 10 cm łącznie z dolną półką</p> <p>połączenia: kołkowe+konfirmaty+mimośrodowe zakończone zaślepkami z tworzywa sztucznego, kolor zaślepek zbliżony do płyty meblowej</p> <p>kolor płyty: mahoń, lub zbliżony lub w przypadku braku w ofercie producentów inny do wyboru przez zamawiającego</p> <p>ostateczna kolorystyka do uzgodnienia na etapie realizacji</p> <p>Szafka powinna zostać wykonana zgodnie z obowiązującymi normami dotyczącymi wytrzymałości, bezpieczeństwa i trwałości oraz być wykonana z materiałów posiadających atesty higieniczne i dopuszczonych do stosowania w Unii Europejskiej</p>					

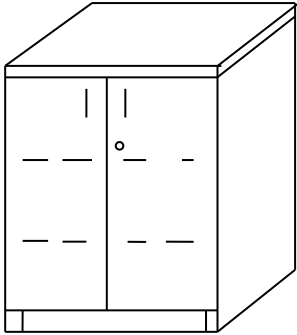
5. SZAFKA BIUROWA STOJĄCA						
Parametry szczegółowe			Rysunek / zdjęcie	Ilość sztuk	Cena jednostkowa brutto w zł	Wartość brutto w zł (ilość szt x cena jedn. brutto)
wymiary	wysokość	90 cm		1		
	szerokość	90 cm				
	głębokość	40 cm				
szczegóły	<p>2 skrzydła drzwiowe pełne nakładane+2 półki (3 poziomy)</p> <p>materiał: płyta wiórowa melaminowana dwustronnie, klasa higieniczności E1</p> <p>konstrukcja szafki: płyta o grub.18 mm</p> <p>blat i półki: płyta o grubości 28 mm</p> <p>krawędzie: wszystkie oklejone ABS o grubości 2 mm w kolorze użytej płyty meblowej</p> <p>plecy: HDF o grubości min. 3 mm w kolorze użytej płyty meblowej</p> <p>zamki: drzwi wyposażone w zamek meblowy, kluczyk łamany, zamek 23,5 cm od górnej krawędzi drzwi – środek zamka</p> <p>zawiasy: stalowe, puszkowe CLIP-ON ocynk, fi 35 mm, 110 stopni z cichym samodomykiem, regulacja w 3 płaszczyznach 2 szt na skrzydło</p> <p>stopki meblowe: z regulacją w zakresie minimum 25 mm, regulacja z góry w wieńcu dolnym</p> <p>uchwyty drzwi: metalowe, łukowe o dł. 128 mm, kolor satyna, wyższy otwór uchwytów 5 cm od górnej krawędzi drzwi</p> <p>zasuwki: lewe drzwi szafki wyposażone w stalowe zasuwki po 2 szt góra+dół</p> <p>regulacja półek: na pełnej wysokości co 3,2 cm</p> <p>wysokość cokotu: 10 cm łącznie z dolną półką</p> <p>połączenia: kołkowe+konfirmaty+mimośrodowe zakończone zaślepkami z tworzywa sztucznego, kolor zaślepek zbliżony do płyty meblowej</p> <p>kolor płyty: mahoń, lub zbliżony lub w przypadku braku w ofercie producentów inny do wyboru przez zamawiającego</p> <p>ostateczna kolorystyka do uzgodnienia na etapie realizacji</p> <p>Szafka powinna zostać wykonana zgodnie z obowiązującymi normami dotyczącymi wytrzymałości, bezpieczeństwa i trwałości oraz być wykonana z materiałów posiadających atesty higieniczne i dopuszczonych do stosowania w Unii Europejskiej</p>					

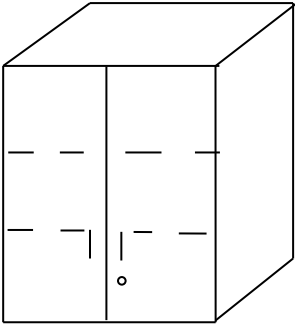
6. SZAFKA KUCHENNA WISZĄCA						
Parametry szczegółowe			Rysunek / zdjęcie	Ilość sztuk	Cena jednostkowa brutto w zł	Wartość brutto w zł (ilość szt x cena jedn. brutto)
wymiary	wysokość	60 cm		2		
	szerokość	80 cm				
	głębokość	30 cm				
szczegóły	<p>2 skrzydła drzwiowe pełne nakładane+2 półki (3 poziomy)</p> <p>materiał: płyta wiórowa melaminowana dwustronnie, klasa higieniczności E1</p> <p>konstrukcja szafki i półki: płyta o grub.18 mm</p> <p>krawędzie: wszystkie oklejone ABS o grubości 2 mm w kolorze użytej płyty meblowej</p> <p>plecy: HDF o grubości min. 3 mm w kolorze użytej płyty meblowej</p> <p>zamki: drzwi zamykane na zamek meblowy, kluczyk łamany</p> <p>zawiasy: stalowe, puszkowe CLIP-ON ocynk, fi 35 mm, 110 stopni z cichym samodomykiem, regulacja w 3 płaszczyznach, po 2 szt na skrzydło</p> <p>mocowanie szafek: na szynie montażowej</p> <p>uchwyty drzwi: metalowe, łukowe o dł. 128 mm, kolor satyna</p> <p>regulacja półek: na pełnej wysokości co 3,2 cm</p> <p>połączenia: kołkowe+konfirmaty+mimośrodowe zakończone zaślepkami z tworzywa sztucznego, kolor zaślepek zbliżony do płyty meblowej</p> <p>kolor płyty: wiśnia dworkowa, lub zbliżony</p> <p>ostateczna kolorystyka do uzgodnienia na etapie realizacji</p> <p>Szafka powinna zostać wykonana zgodnie z obowiązującymi normami dotyczącymi wytrzymałości, bezpieczeństwa i trwałości oraz być wykonana z materiałów posiadających atesty higieniczne i dopuszczonych do stosowania w Unii Europejskiej</p>					

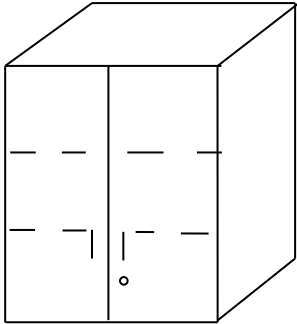
7. SZAFKA KUCHENNA WISZĄCA						
Parametry szczegółowe			Rysunek / zdjęcie	Ilość sztuk	Cena jednostkowa brutto w zł	Wartość brutto w zł (ilość szt x cena jedn. brutto)
wymiary	wysokość	60 cm		2		
	szerokość	45 cm				
	głębokość	30 cm				
szczegóły	<p>2 skrzydła drzwiowe pełne nakładane+2 półki (3 poziomy)</p> <p>materiał: płyta wiórowa melaminowana dwustronnie, klasa higieniczności E1</p> <p>konstrukcja szafki i półki: płyta o grub.18 mm</p> <p>krawędzie: wszystkie oklejone ABS o grubości 2 mm w kolorze użytej płyty meblowej</p> <p>plecy: HDF o grubości min. 3 mm w kolorze użytej płyty meblowej</p> <p>zamki: drzwi zamykane na zamek meblowy, kluczyk łamany</p> <p>zawiasy: stalowe, puszkowe CLIP-ON ocynk, fi 35 mm, 110 stopni z cichym samodomykiem, regulacja w 3 płaszczyznach, po 2 szt na skrzydło</p> <p>mocowanie szafek: na szynie montażowej</p> <p>uchwyty drzwi: metalowe, łukowe o dł. 128 mm, kolor satyna</p> <p>regulacja półek: na pełnej wysokości co 3,2 cm</p> <p>połączenia: kołkowe+konfirmaty+mimośrodowe zakończone zaślepkami z tworzywa sztucznego, kolor zaślepek zbliżony do płyty meblowej</p> <p>kolor płyty: wiśnia dworkowa, lub zbliżony</p> <p>ostateczna kolorystyka do uzgodnienia na etapie realizacji</p> <p>Szafka powinna zostać wykonana zgodnie z obowiązującymi normami dotyczącymi wytrzymałości, bezpieczeństwa i trwałości oraz być wykonana z materiałów posiadających atesty higieniczne i dopuszczonych do stosowania w Unii Europejskiej</p>					

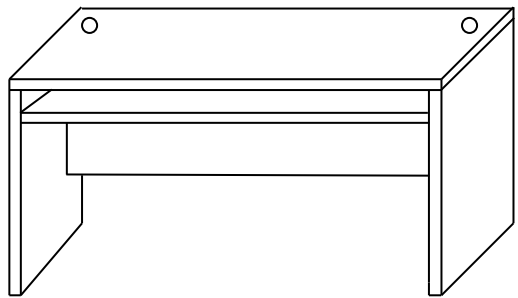
8. BIURKO KOMPUTEROWE PROSTOKĄTNE						
Parametry szczegółowe			Rysunek / zdjęcie	Ilość sztuk	Cena jednostkowa brutto w zł	Wartość brutto w zł (ilość szt x cena jedn. brutto)
wymiary	wysokość	75 cm		1		
	szerokość	100 cm				
	głębokość	60 cm				
szczegóły	<p>biurko: wsparte na konstrukcji płytowej+osłona frontowa przepusty kablowe: 2 szt z PCV w narożnikach biurka, kolor przepustów zbliżony do koloru płyty meblowej</p> <p>wykonanie: konstrukcja biurka: płyta melaminowana dwustronnie o grub.18 mm, blat: płyta melaminowana dwustronnie o grubości 28 mm, płyty w klasie higieniczności E1, wszystkie krawędzie oklejone ABS o grubości 2 mm w kolorze użytej płyty meblowej, połączenia: kołkowe+konfirmaty zakończone zaślepkami z tworzywa sztucznego, kolor zaślepek zbliżony do płyty meblowej, wysokość osłony frontowej 45 cm, stopki meblowe z regulacją w zakresie minimum 15 mm</p> <p>kolor płyty: wiśnia dworkowa, lub zbliżony ostateczna kolorystyka do uzgodnienia na etapie realizacji</p> <p>Biurko powinno zostać wykonane zgodnie z obowiązującymi normami dotyczącymi wytrzymałości, bezpieczeństwa i trwałości oraz być wykonane z materiałów posiadających atesty higieniczne i dopuszczonych do stosowania w Unii Europejskiej</p>					
WARTOŚĆ BRUTTO OFERTY (CZĘŚĆ NR 2)						

Plik należy opatrzyć kwalifikowanym podpisem elektronicznym, podpisem zaufanym lub podpisem osobistym osoby uprawnionej do występowania w imieniu Wykonawcy