



**S P E C Y F I K A C J E T E C H N I C Z N E
W Y K O N A N I A I O D B I O R U
R O B Ó T B U D O W L A N Y C H**

NAZWA INWESTYCJI:

**BUDOWA Z PRZEBUDOWĄ STADIONU LEKKOATLETYCZNEGO
WRAZ Z URZĄDZENIAMI I INFRASTRUKTURĄ TOWARZYSZĄCĄ**

ADRES INWESTYCJI:

**11-600 WĘGORZEWO, UL. TURYSTYCZNA, DZ. NR 177, 192/6, 175/2, 116
OBR. 01 WĘGORZEWO**

KATEGORIA OBIEKTU:

V – OBIEKTY SPORTU I REKREACJI

NAZWA I ADRES INWESTORA:

**GMINA WĘGORZEWO
UL. ZAMKOWA 3
11-600 WĘGORZEWO**

JEDNOSTKA PROJEKTOWA:

AMIBUD CEZARY ILNICKI

59-930 Pieńsk, ul. Hutnicza 84

Pieńsk, październik 2022r.

SPIS ZAWARTOŚCI:

SPECYFIKACJE TECHNICZNE

0. SPC.00.00 – WYMAGANIA OGÓLNE
1. SPC.00.01 – ZDJĘCIE WARSTWY ZIEMI URODZAJNEJ
2. SPC.00.02 – WZMOCNIENIE PODŁOŻA GEORUSZTEM
3. SPC.00.03 – ROBOTY ZIEMNE-WYMAGANIA OGÓLNE
4. SPC.00.04 – DOLNE WARSTWY PODBUDÓW
5. SPC.00.05 – PODBUDOWY Z KRUSZYWA STABILIZOWANEGO
MECHANICZNIE
6. SPC.00.06 – NAWIERZCHNIA BETONOWA
7. SPC.00.07 – NAWIERZCHNIA Z BETONOWEJ KOSTKI BRUKOWEJ
8. SPC.00.08 – BETONOWE OBRZEŻA CHODNIKOWE
9. SPC.00.09 – KRAWĘŻNIKI BETONOWE
10. SPC.00.11 – PODBUDOWA I NAWIERZCHNIA_BIEŻNIA_BOISKO
11. SPC.00.12 - DRENAŻ
12. SPC.00.13 – ŚCIEK ULICZNY Z BETONOWEJ KOSTKI BRUKOWEJ
13. SPC.00.14 – INSTALACJE SANITARNE
14. SPC.00.15 – INSTALACJE ELEKTRYCZNE



**S P E C Y F I K A C J E T E C H N I C Z N E
W Y K O N A N I A I O D B I O R U R O B Ó T
B U D O W L A N Y C H**

**S P C . 0 0 . 0 0
W Y M A G A N I A O G Ó L N E**

NAZWA INWESTYCJI:

**BUDOWA Z PRZEBUDOWĄ STADIONU LEKKOATLETYCZNEGO WRAZ Z
URZĄDZENIAMI I INFRASTRUKTURĄ TOWARZYSZĄCĄ**

ADRES INWESTYCJI:

**11-600 WĘGORZEWO, UL. TURYSTYCZNA, DZ. NR 177, 192/6, 175/2, 116
OBR. 01 WĘGORZEWO**

KATEGORIA OBIEKTU:

V – OBIEKTY SPORTU I REKREACJI

NAZWA I ADRES INWESTORA:

**GMINA WĘGORZEWO
UL. ZAMKOWA 3
11-600 WĘGORZEWO**

JEDNOSTKA PROJEKTOWA:

AMIBUD CEZARY ILNICKI

59-930 Pieńsk, ul. Hutnicza 84

Pieńsk, październik 2022r.

SZCZEGÓŁOWA SPECYFIKACJA TECHNICZNA WYKONANIA I ODBIORU ROBÓT BUDOWLANYCH

SPC.00.00

WYMAGANIA OGÓLNE

SPIS TREŚCI

1. WSTĘP	3
2. MATERIAŁY	11
3. SPRZĘT	13
4. TRANSPORT	13
5. WYKONANIE ROBÓT	14
6. KONTROLA JAKOŚCI ROBÓT	14
7. OBMIAR ROBÓT	17
8. ODBIÓR ROBÓT	18
9. PODSTAWA PŁATNOŚCI	19
10. PRZEPISY ZWIĄZANE	20

NAJWAŻNIEJSZE OZNACZENIA I SKRÓTY

- OST - ogólna specyfikacja techniczna
SST - szczegółowa specyfikacja techniczna
BHP - bezpieczeństwo i higiena pracy

1. WSTĘP

1.1. Przedmiot OST

Przedmiotem niniejszej ogólnej specyfikacji technicznej (OST) są wymagania ogólne dotyczące wykonania i odbioru robót związanych z wykonaniem inwestycji pn.: **"Budowa z przebudową stadionu lekkoatletycznego wraz z urządzeniami i infrastrukturą towarzyszącą, Węgorzewo, ul. Turystyczna, dz. Nr 177, 192/6, 175/2, 116, obr. 01 Węgorzewo "**.

Inwestor: **GMINA WĘGORZEWO**
 UL. ZAMKOWA 3
 11-600 WĘGORZEWO

Dane ogólne:

Inwestycja obejmuje działki ewidencyjne o nr 177, 192/6, 175/2, 116, Obr. 01 WĘGORZEWO.

Szczegółowy zakres prac obejmuje:

1. Rozbiórkę wiat stadionowych, utwardzonych nawierzchni, krawężników, obrzeży, urządzeń małej architektury i urządzeń sportowych, ogrodzenia bieżni, ogrodzenia terenu, ogrodzenia sektora kibiców gości, trybuny dla kibiców gości, masztów flagowych słupów oświetleniowych, reklamowych itp.
2. Demontaż istniejącej wieży sędziowskiej i jej ponowny montaż w miejscu wskazanym w projekcie.
3. Wycinkę drzew i krzewów (decyzja na wycinkę wg odrębnego postępowania administracyjnego).
4. Montaż prefabrykowanej, stalowej trybuny dla kibiców gości, na około 40 miejsc siedzących.
5. Wydzielenie miejsc dla kibiców poruszających się na wózkach inwalidzkich.
6. Budowę areny lekkoatletycznej, która posiadała będzie:
 - a) Pełnowymiarową, sześciotorową bieżnię okrężną o długości nominalnej 400m wraz z sześciotorową bieżnią do biegów sprinterskich na 100m i 110m ppł.
 - b) Boisko piłkarskie o wymiarze pola gry 64x100m, z nawierzchnią z trawy naturalnej z systemem zraszania murawy i drenażem.
 - c) Dwuścieżkową skocznię do skoku w dal i trójskoku. Skocznia usytuowana będzie na zewnątrz areny lekkoatletycznej, w zakolu północnym.
 - d) Skocznię do skoków wzwyż zlokalizowaną w zakolu południowym.
 - e) Dwustronną skocznię do skoku o tyczce, zlokalizowaną w zakolu północnym.
 - f) Rów z wodą do biegów z przeszkodami, zlokalizowany w zakolu północnym.
 - g) Dwie rzutnie do rzutów oszczepem zlokalizowane w dwóch przeciwległych zakolach.
 - h) Rzutnię do pchnięcia kulą z sektorem rzutów z nawierzchnią trawiastą, zlokalizowaną w zakolu południowym.
 - i) Rzutnię do rzutów dyskiem i młotem wraz z klatką wysokości 7/10m, zlokalizowaną w zakolu południowym.
7. Budowę rzutni do pchnięcia kulą z sektorem rzutów z nawierzchnią z mączki ceglanej.
8. Budowę dwóch magazynów kontenerowych na sprzęt sportowy.
9. Montaż dwóch szesnastoosobowych wiat stadionowych dla zawodników rezerwowych.
10. Montaż wiaty stadionowej dla sędziów.
11. Montaż wiaty stadionowej dla noszowych.
12. Wykonanie nawierzchni utwardzonych chodników, ciągów pieszo-jezdnych i placu manewrowego oraz podjazdów, podestów i stopni do wejść w istniejących budynkach oraz schodów terenowych.
13. Profilowanie skarp wokół bieżni.
14. Wykonanie niwelacji, humusowania i założenie trawników.
15. Budowę ogrodzeń:
 - stalowego, panelowego ogrodzenia bieżni wys. 1,2m,
 - stalowego, panelowego ogrodzenia terenu wys. 1,8m,
 - stalowego, panelowego ogrodzenia sektora kibiców gości wys. 2,6m,
 - stalowego, panelowego ogrodzenia sektora rzutów do pchnięcia kulą wys. 3m.
16. Demontaż i ponowny montaż w nowej lokalizacji piłko chwyty na boisku treningowym.
17. Budowę infrastruktury technicznej:

- a) Wykonanie instalacji kanalizacji deszczowej odprowadzającej wody z projektowanych obiektów.
- b) Wykonanie instalacji zraszania i drenażu boiska wewnątrz bieżni.
- c) Wykonanie instalacji elektrycznych: zasilanie projektowanych obiektów, instalacja rekreacyjnego oświetlenia bieżni, instalacja techniczna do obsługi zawodów i sprzętu informacyjnego dla widzów, instalacja monitoringu oraz instalacja nagłaśniająca.
- d) Wykonanie przebudowy instalacji kolidujących z projektowaną inwestycją, tj. przebudowy sieci gazowej.

1.3. Zakres robót objętych OST

Spis działów specyfikacji wraz z klasyfikacją wg Wspólnego Słownika Zamówień (CPV). Wymagania ogólne zawarte w ST dotyczą wszystkich robót budowlanych i należy je stosować w powiązaniu z niżej wymienionymi szczegółowymi specyfikacjami technicznymi SST:

<i>Grupa</i>	<i>Klasa</i>	<i>Kategoria</i>	<i>Opis</i>
71300000-1		74273200-5	Usługi inżynieryjne
	71350000-6	45111000-8	Usługi inżynieryjne naukowe i techniczne
		71356000-8	Usługi techniczne
45100000-8			Przygotowanie terenu pod budowę
	45110000-1		Roboty w zakresie burzenia i rozbiórki obiektów budowlanych, roboty ziemne
		45111230-9	Roboty w zakresie stabilizacji gruntu
		45111240-2	Roboty w zakresie odwadniania gruntu
		45111250-5	Badanie gruntu
		45111291-4	Roboty w zakresie zagospodarowania terenu
		45112000-5	Roboty w zakresie usuwania gleby
		45112720-8	Roboty w zakresie kształtowania terenów sportowych i rekreacyjnych
45200000-9			Roboty budowlane w zakresie wznoszenia kompletnych obiektów budowlanych lub ich części oraz w zakresie inżynierii lądowej i wodnej
	45212000-6		Roboty budowlane w zakresie budowy wypoczynkowych, sportowych, kulturalnych, hotelowych i restauracyjnych obiektów budowlanych
		45212200-8	Roboty budowlane w zakresie budowy obiektów sportowych
	45217000-1		Roboty budowlane w zakresie obiektów nadmuchiwanych
	45223000-6		Roboty budowlane w zakresie konstrukcji
45300000-0			Roboty w zakresie instalacji budowlanych
	45330000-9		Roboty instalacyjne wodno-kanalizacyjne i sanitarne
		45332000-3	Roboty instalacyjne wodne i kanalizacyjne
	45331000-6		Instalowanie urządzeń grzewczych, wentylacyjnych i klimatyzacyjnych
		45232140-5	Lokalne węzły grzewcze
	45310000-3		Roboty instalacyjne elektryczne

<i>Grupa</i>	<i>Klasa</i>	<i>Kategoria</i>	<i>Opis</i>
		45311000-0	Roboty w zakresie okablowania oraz instalacji elektrycznych
		45311000-0	Roboty w zakresie okablowania oraz instalacji elektrycznych
		45314300-4	Instalowanie infrastruktury okablowania
	45220000-5		Roboty inżynieryjne i budowlane
		45232310-8	Roboty budowlane w zakresie linii telefonicznych
	45230000-8		Roboty budowlane w zakresie budowy rurociągów, linii komunikacyjnych i elektroenergetycznych, autostrad, dróg, lotnisk i kolei; wyrównywanie terenu
		45231400-9	Roboty budowlane w zakresie budowy linii energetycznych
		45231300-8	Roboty budowlane w zakresie budowy wodociągów i rurociągów do odprowadzania ścieków

1.4. Określenia podstawowe

Użyte w OST wymienione poniżej określenia należy rozumieć w każdym przypadku następująco:

1.4.1. Budowla drogowa - obiekt budowlany, nie będący budynkiem, stanowiący całość techniczno-użytkową (droga) albo jego część stanowiącą odrębny element konstrukcyjny lub technologiczny (obiekt mostowy, korpus ziemny, węzeł).

1.4.2. Chodnik - wyznaczony pas terenu przy jezdni lub odsunięty od jezdni, przeznaczony do ruchu pieszych.

1.4.3. Długość mostu - odległość między zewnętrznymi krawędziami pomostu, a w przypadku mostów łukowych z nadsypką - odległość w świetle podstaw sklepienia mierzona w osi jezdni drogowej.

1.4.4. Droga - wydzielony pas terenu przeznaczony do ruchu lub postoju pojazdów oraz ruchu pieszych wraz z wszelkimi urządzeniami technicznymi związanymi z prowadzeniem i zabezpieczeniem ruchu.

1.4.5. Droga tymczasowa (montażowa) - droga specjalnie przygotowana, przeznaczona do ruchu pojazdów obsługujących zadanie budowlane na czas jego wykonania, przewidziana do usunięcia po jego zakończeniu.

1.4.6. Dziennik budowy – zeszyt z ponumerowanymi stronami, opatrzony pieczęcią organu wydającego, wydany zgodnie z obowiązującymi przepisami, stanowiący urzędowy dokument przebiegu robót budowlanych, służący do notowania zdarzeń i okoliczności zachodzących w toku wykonywania robót, rejestrowania dokonywanych odbiorów robót, przekazywania poleceń i innej korespondencji technicznej pomiędzy Inżynierem/ Kierownikiem projektu, Wykonawcą i projektantem.

1.4.7. Estakada - obiekt zbudowany nad przeszkodą terenową dla zapewnienia komunikacji drogowej i ruchu pieszego.

1.4.8. Inspektor/rzy nadzoru – osoba/y wymienione w danych kontraktowych (wyznaczona/e przez Zamawiającego, o której wyznaczeniu poinformowany jest Wykonawca), odpowiedzialna/e za nadzorowanie robót i administrowanie kontraktem.

1.4.9. Jezdnia - część korony drogi przeznaczona do ruchu pojazdów.

1.4.10. Kierownik budowy - osoba wyznaczona przez Wykonawcę, upoważniona do kierowania robotami i do występowania w jego imieniu w sprawach realizacji kontraktu.

1.4.11. Korona drogi - jezdnie (jezdnie) z pobocznymi lub chodnikami, zatokami, pasami awaryjnego postoju i pasami dzielącymi jezdnie.

1.4.12. Konstrukcja nawierzchni - układ warstw nawierzchni wraz ze sposobem ich połączenia.

1.4.13. Konstrukcja nośna (przęsło lub przęsła obiektu mostowego) - część obiektu oparta na podporach mostowych, tworząca ustrój niosący dla przeniesienia ruchu pojazdów lub pieszych.

- 1.4.14.** Korpus drogowy - nasyp lub ta część wykopu, która jest ograniczona koroną drogi i skarpami rowów.
- 1.4.15.** Koryto - element uformowany w korpusie drogowym w celu ułożenia w nim konstrukcji nawierzchni.
- 1.4.16.** Książka obmiarów - akceptowany przez Inżyniera/Kierownika projektu zeszyt z ponumerowanymi stronami, służący do wpisywania przez Wykonawcę obmiaru dokonywanych robót w formie wyliczeń, szkiców i ew. dodatkowych załączników. Wpisy w książce obmiarów podlegają potwierdzeniu przez Inżyniera/Kierownika projektu.
- 1.4.17.** Laboratorium - drogowe lub inne laboratorium badawcze, zaakceptowane przez Zamawiającego, niezbędne do przeprowadzenia wszelkich badań i prób związanych z oceną jakości materiałów oraz robót.
- 1.4.18.** Materiały - wszelkie tworzywa niezbędne do wykonania robót, zgodne z dokumentacją projektową i specyfikacjami technicznymi, zaakceptowane przez Inżyniera/ Kierownika projektu.
- 1.4.19.** Most - obiekt zbudowany nad przeszkodą wodną dla zapewnienia komunikacji drogowej i ruchu pieszego.
- 1.4.20.** Nawierzchnia - warstwa lub zespół warstw służących do przyjmowania i rozkładania obciążeń od ruchu na podłoże gruntowe i zapewniających dogodny warunki dla ruchu.
- Warstwa ścieralna - górna warstwa nawierzchni poddana bezpośrednio oddziaływaniu ruchu i czynników atmosferycznych.
 - Warstwa wiążąca - warstwa znajdująca się między warstwą ścieralną a podbudową, zapewniająca lepsze rozłożenie naprężeń w nawierzchni i przekazywanie ich na podbudowę.
 - Warstwa wyrównawcza - warstwa służąca do wyrównania nierówności podbudowy lub profilu istniejącej nawierzchni.
 - Podbudowa - dolna część nawierzchni służąca do przenoszenia obciążeń od ruchu na podłoże. Podbudowa może składać się z podbudowy zasadniczej i podbudowy pomocniczej.
 - Podbudowa zasadnicza - górna część podbudowy spełniająca funkcje nośne w konstrukcji nawierzchni. Może ona składać się z jednej lub dwóch warstw.
 - Podbudowa pomocnicza - dolna część podbudowy spełniająca, obok funkcji nośnych, funkcje zabezpieczenia nawierzchni przed działaniem wody, mrozu i przenikaniem cząstek podłoża. Może zawierać warstwę mrozoochronną, odsączającą lub odcinającą.
 - Warstwa mrozoochronna - warstwa, której głównym zadaniem jest ochrona nawierzchni przed skutkami działania mrozu.
 - Warstwa odcinająca - warstwa stosowana w celu uniemożliwienia przenikania cząstek drobnego gruntu do warstwy nawierzchni leżącej powyżej.
 - Warstwa odsączająca - warstwa służąca do odprowadzenia wody przedostającej się do nawierzchni.
- 1.4.21.** Niweleta - wysokościowe i geometryczne rozwinięcie na płaszczyźnie pionowego przekroju w osi drogi lub obiektu mostowego.
- 1.4.22.** Obiekt mostowy - most, wiadukt, estakada, tunel, kładka dla pieszych i przepust.
- 1.4.23.** Objazd tymczasowy - droga specjalnie przygotowana i odpowiednio utrzymana do przeprowadzenia ruchu publicznego na okres budowy.
- 1.4.24.** Odpowiednia (bliska) zgodność - zgodność wykonywanych robót z dopuszczonymi tolerancjami, a jeśli przedział tolerancji nie został określony - z przeciętnymi tolerancjami, przyjmowanymi zwyczajowo dla danego rodzaju robót budowlanych.
- 1.4.25.** Pas drogowy - wydzielony liniami granicznymi pas terenu przeznaczony do umieszczania w nim drogi i związanych z nią urządzeń oraz drzew i krzewów. Pas drogowy może również obejmować teren przewidziany do rozbudowy drogi i budowy urządzeń chroniących ludzi i środowisko przed uciążliwościami powodowanymi przez ruch na drodze.
- 1.4.26.** Pobocze - część korony drogi przeznaczona do chwilowego postoju pojazdów, umieszczenia urządzeń organizacji i bezpieczeństwa ruchu oraz do ruchu pieszych, służąca jednocześnie do bocznego oparcia konstrukcji nawierzchni.
- 1.4.27.** Podłoże nawierzchni - grunt rodzimy lub nasypowy, leżący pod nawierzchnią do głębokości przemarzania.

1.4.28. Podłoże ulepszone nawierzchni - górna warstwa podłoża, leżąca bezpośrednio pod nawierzchnią, ulepszona w celu umożliwienia przejścia ruchu budowlanego i właściwego wykonania nawierzchni.

1.4.29. Polecenie Inżyniera/Kierownika projektu - wszelkie polecenia przekazane Wykonawcy przez Inżyniera/Kierownika projektu, w formie pisemnej, dotyczące sposobu realizacji robót lub innych spraw związanych z prowadzeniem budowy.

1.4.30. Projektant - uprawniona osoba prawna lub fizyczna będąca autorem dokumentacji projektowej.

1.4.31. Przedsięwzięcie budowlane - kompleksowa realizacja nowego połączenia drogowego lub całkowita modernizacja/przebudowa (zmiana parametrów geometrycznych trasy w planie i przekroju podłużnym) istniejącego połączenia.

1.4.32. Przepust – budowla o przekroju poprzecznym zamkniętym, przeznaczona do przeprowadzenia cieku, szlaku wędrówek zwierząt dziko żyjących lub urządzeń technicznych przez korpus drogowy.

1.4.33. Przeszkoda naturalna - element środowiska naturalnego, stanowiący utrudnienie w realizacji zadania budowlanego, na przykład dolina, bagno, rzeka, szlak wędrówek dzikich zwierząt itp.

1.4.34. Przeszkoda sztuczna - dzieło ludzkie, stanowiące utrudnienie w realizacji zadania budowlanego, na przykład droga, kolej, rurociąg, kanał, ciąg pieszy lub rowerowy itp.

1.4.35. Przetargowa dokumentacja projektowa - część dokumentacji projektowej, która wskazuje lokalizację, charakterystykę i wymiary obiektu będącego przedmiotem robót.

1.4.36. Przyczółek - skrajna podpora obiektu mostowego. Może składać się z pełnej ściany, słupów lub innych form konstrukcyjnych, np. skrzyń, komór.

1.4.37. Rekultywacja - roboty mające na celu uporządkowanie i przywrócenie pierwotnych funkcji terenom naruszonym w czasie realizacji zadania budowlanego.

1.4.38. Rozpiętość teoretyczna - odległość między punktami podparcia (łożyskami), przęsła mostowego.

1.4.39. Szerokość całkowita obiektu (mostu / wiaduktu) - odległość między zewnętrznymi krawędziami konstrukcji obiektu, mierzona w linii prostopadłej do osi podłużnej, obejmuje całkowitą szerokość konstrukcyjną ustroju niosącego.

1.4.40. Szerokość użytkowa obiektu - szerokość jezdni (nawierzchni) przeznaczona dla poszczególnych rodzajów ruchu oraz szerokość chodników mierzona w świetle poręczy mostowych z wyłączeniem konstrukcji przy jezdni dołem oddzielającej ruch kołowy od ruchu pieszego.

1.4.41. Ślepy kosztorys - wykaz robót z podaniem ich ilości (przedmiarem) w kolejności technologicznej ich wykonania.

1.4.42. Teren budowy - teren udostępniony przez Zamawiającego dla wykonania na nim robót oraz inne miejsca wymienione w kontrakcie jako tworzące część terenu budowy.

1.4.43. Tunel - obiekt zagłębiony poniżej poziomu terenu dla zapewnienia komunikacji drogowej i ruchu pieszego.

1.4.44. Wiadukt - obiekt zbudowany nad linią kolejową lub inną drogą dla bezkolizyjnego zapewnienia komunikacji drogowej i ruchu pieszego.

1.4.45. Zadanie budowlane - część przedsięwzięcia budowlanego, stanowiąca odrębną całość konstrukcyjną lub technologiczną, zdolną do samodzielnego pełnienia funkcji techniczno-użytkowych. Zadanie może polegać na wykonywaniu robót związanych z budową, modernizacją/ przebudową, utrzymaniem oraz ochroną budowli drogowej lub jej elementu.

1.5. Ogólne wymagania dotyczące robót

Wykonawca jest odpowiedzialny za jakość wykonanych robót, bezpieczeństwo wszelkich czynności na terenie budowy, metody użyte przy budowie oraz za ich zgodność z dokumentacją projektową, SST i poleceniami Inspektora/ów nadzoru/ów.

1.5.1. Przekazanie terenu budowy

Zamawiający w terminie określonym w dokumentach kontraktowych przekazuje Wykonawcy teren budowy wraz ze wszystkimi wymaganymi uzgodnieniami prawnymi i administracyjnymi, lokalizację i

współrzędne punktów głównych trasy oraz reperów, dziennik budowy oraz dwa egzemplarze dokumentacji projektowej i dwa komplety SST.

Na Wykonawcy spoczywa odpowiedzialność za ochronę przekazanych mu punktów pomiarowych do chwili odbioru ostatecznego robót. Uszkodzone lub zniszczone znaki geodezyjne Wykonawca odtworzy i utrwali na własny koszt.

1.5.2. Dokumentacja projektowa

Dokumentacja projektowa będzie zawierać rysunki, obliczenia i dokumenty, zgodne z wykazem podanym w szczegółowych warunkach umowy.

1.5.3. Zgodność robót z dokumentacją projektową i SST

Dokumentacja projektowa, SST i wszystkie dodatkowe dokumenty przekazane Wykonawcy przez Inspektora/ów nadzoru/ów stanowią część umowy, a wymagania określone w choćby jednym z nich są obowiązujące dla Wykonawcy tak jakby zawarte były w całej dokumentacji.

W przypadku rozbieżności w ustaleniach poszczególnych dokumentów obowiązuje kolejność ich następująca kolejność: specyfikacje, projekt wykonawczy, projekt budowlany, przedmiary.

Wykonawca nie może wykorzystywać błędów lub opuszczeń w dokumentach kontraktowych, a o ich wykryciu winien natychmiast powiadomić Inspektora/ów nadzoru/ów, który podejmie decyzję o wprowadzeniu odpowiednich zmian i poprawek.

W przypadku rozbieżności, wymiary podane na piśmie są ważniejsze od wymiarów określonych na podstawie odczytu ze skali rysunku.

Wszystkie wykonane roboty i dostarczone materiały będą zgodne z dokumentacją projektową i SST.

Dane określone w dokumentacji projektowej i w SST będą uważane za wartości docelowe, od których dopuszczalne są odchylenia w ramach określonego przedziału tolerancji. Cechy materiałów i elementów budowli muszą wykazywać zgodność z określonymi wymaganiami, a rozrzuty tych cech nie mogą przekraczać dopuszczalnego przedziału tolerancji.

W przypadku, gdy materiały lub roboty nie będą w pełni zgodne z dokumentacją projektową lub SST i wpłynię to na niezadowalającą jakość elementu budowli, to takie materiały zostaną zastąpione innymi, a elementy budowli rozebrane i wykonane ponownie na koszt Wykonawcy.

1.5.4. Zabezpieczenie terenu budowy

a) Roboty modernizacyjne/ przebudowa i remontowe („pod ruchem”)

Wykonawca jest zobowiązany do utrzymania ruchu publicznego oraz utrzymania istniejących obiektów (jezdnie, ścieżki rowerowe, ciągi piesze, znaki drogowe, bariery ochronne, urządzenia odwodnienia itp.) na terenie budowy, w okresie trwania realizacji kontraktu, aż do zakończenia i odbioru ostatecznego robót.

Przed przystąpieniem do robót Wykonawca przedstawi Inspektorowi/om nadzoru/ów do zatwierdzenia, uzgodniony z odpowiednim zarządem drogi i organem zarządzającym ruchem, projekt organizacji ruchu i zabezpieczenia robót w okresie trwania budowy. W zależności od potrzeb i postępu robót projekt organizacji ruchu powinien być na bieżąco aktualizowany przez Wykonawcę. Każda zmiana, w stosunku do zatwierdzonego projektu organizacji ruchu, wymaga każdorazowo ponownego zatwierdzenia projektu.

W czasie wykonywania robót Wykonawca dostarczy, zainstaluje i będzie obsługiwał wszystkie tymczasowe urządzenia zabezpieczające takie jak: zapory, światła ostrzegawcze, sygnały, itp., zapewniając w ten sposób bezpieczeństwo pojazdów i pieszych.

Wykonawca zapewni stałe warunki widoczności w dzień i w nocy tych zapór i znaków, dla których jest to nieodzowne ze względów bezpieczeństwa.

Wszystkie znaki, zapory i inne urządzenia zabezpieczające będą akceptowane przez Inspektora/ów nadzoru.

Fakt przystąpienia do robót Wykonawca obwieści publicznie przed ich rozpoczęciem w sposób uzgodniony z Inspektorem/ami nadzoru oraz przez umieszczenie, w miejscach i ilościach określonych przez Inspektora/ów nadzoru, tablic informacyjnych, których treść będzie zatwierdzona przez Inspektora/ów nadzoru. Tablice informacyjne będą utrzymywane przez Wykonawcę w dobrym stanie przez cały okres realizacji robót.

Koszt zabezpieczenia terenu budowy nie podlega odrębnej zapłacie i przyjmuje się, że jest włączony w cenę kontraktową.

b) Roboty o charakterze inwestycyjnym

Wykonawca jest zobowiązany do zabezpieczenia terenu budowy w okresie trwania realizacji kontraktu aż do zakończenia i odbioru ostatecznego robót.

Wykonawca dostarczy, zainstaluje i będzie utrzymywać tymczasowe urządzenia zabezpieczające, w tym: ogrodzenia, poręczę, oświetlenie, sygnały i znaki ostrzegawcze oraz wszelkie inne środki niezbędne do ochrony robót, wygody społeczności i innych.

W miejscach przylegających do dróg otwartych dla ruchu, Wykonawca ogrodzi lub wyraźnie oznakuje teren budowy, w sposób uzgodniony z Inspektora/ów nadzoru/ów.

Wjazdy i wyjazdy z terenu budowy przeznaczone dla pojazdów i maszyn pracujących przy realizacji robót, Wykonawca odpowiednio oznakuje w sposób uzgodniony z Inspektorem/ami nadzoru.

1.5.5. Ochrona środowiska w czasie wykonywania robót

Wykonawca ma obowiązek znać i stosować w czasie prowadzenia robót wszelkie przepisy dotyczące ochrony środowiska naturalnego.

W okresie trwania budowy i wykańczania robót Wykonawca będzie:

- a) utrzymywać teren budowy i wykopy w stanie bez wody stojącej,
- b) podejmować wszelkie uzasadnione kroki mające na celu stosowanie się do przepisów i norm dotyczących ochrony środowiska na terenie i wokół terenu budowy oraz będzie unikać uszkodzeń lub uciążliwości dla osób lub dóbr publicznych i innych, a wynikających z nadmiernego hałasu, wibracji, zanieczyszczenia lub innych przyczyn powstałych w następstwie jego sposobu działania.

Stosując się do tych wymagań będzie miał szczególny wzgląd na:

- 1) lokalizację baz, warsztatów, magazynów, składowisk, ukopów i dróg dojazdowych,
- 2) środki ostrożności i zabezpieczenia przed:
 - a) zanieczyszczeniem zbiorników i cieków wodnych pyłami lub substancjami toksycznymi,
 - b) zanieczyszczeniem powietrza pyłami i gazami,
 - c) możliwością powstania pożaru.

1.5.6. Ochrona przeciwpożarowa

Wykonawca będzie przestrzegać przepisy ochrony przeciwpożarowej.

Wykonawca będzie utrzymywać, wymagany na podstawie odpowiednich przepisów sprawny sprzęt przeciwpożarowy, na terenie baz produkcyjnych, w pomieszczeniach biurowych, mieszkalnych, magazynach oraz w maszynach i pojazdach.

Materiały łatwopalne będą składowane w sposób zgodny z odpowiednimi przepisami i zabezpieczone przed dostępem osób trzecich.

Wykonawca będzie odpowiedzialny za wszelkie straty spowodowane pożarem wywołanym jako rezultat realizacji robót albo przez personel Wykonawcy.

1.5.7. Materiały szkodliwe dla otoczenia

Materiały, które w sposób trwały są szkodliwe dla otoczenia, nie będą dopuszczone do użycia.

Nie dopuszcza się użycia materiałów wywołujących szkodliwe promieniowanie o stężeniu większym od dopuszczalnego, określonego odpowiednimi przepisami.

Wszelkie materiały odpadowe użyte do robót będą miały aprobatę techniczną wydaną przez uprawnioną jednostkę, jednoznacznie określającą brak szkodliwego oddziaływania tych materiałów na środowisko.

Materiały, które są szkodliwe dla otoczenia tylko w czasie robót, a po zakończeniu robót ich szkodliwość zanika (np. materiały pyłaste) mogą być użyte pod warunkiem przestrzegania wymagań technologicznych w budowaniu. Jeżeli wymagają tego odpowiednie przepisy Wykonawca powinien otrzymać zgodę na użycie tych materiałów od właściwych organów administracji państwowej.

Jeżeli Wykonawca użył materiałów szkodliwych dla otoczenia zgodnie ze specyfikacjami, a ich użycie spowodowało jakiegokolwiek zagrożenie środowiska, to konsekwencje tego poniesie Zamawiający.

1.5.8. Ochrona własności publicznej i prywatnej

Wykonawca odpowiada za ochronę instalacji na powierzchni ziemi i za urządzenia podziemne, takie jak rurociągi, kable itp. oraz uzyska od odpowiednich władz będących właścicielami tych urządzeń potwierdzenie informacji dostarczonych mu przez Zamawiającego w ramach planu ich lokalizacji. Wykonawca zapewni właściwe oznaczenie i zabezpieczenie przed uszkodzeniem tych instalacji i urządzeń w czasie trwania budowy.

Wykonawca zobowiązany jest umieścić w swoim harmonogramie rezerwę czasową dla wszelkiego rodzaju robót, które mają być wykonane w zakresie przełożenia instalacji i urządzeń podziemnych na terenie budowy i powiadomić Inspektora/ów nadzoru oraz władze lokalne o zamiarze rozpoczęcia robót. O fakcie przypadkowego uszkodzenia tych instalacji Wykonawca bezzwłocznie powiadomi Inspektora/ów nadzoru/ów i zainteresowane władze oraz będzie z nimi współpracował dostarczając wszelkiej pomocy potrzebnej przy

dokonywaniu napraw. Wykonawca będzie odpowiadać za wszelkie spowodowane przez jego działania uszkodzenia instalacji na powierzchni ziemi i urządzeń podziemnych wykazanych w dokumentach dostarczonych mu przez Zamawiającego.

Jeżeli teren budowy przylega do terenów z zabudową mieszkaniową, Wykonawca będzie realizować roboty w sposób powodujący minimalne niedogodności dla mieszkańców. Wykonawca odpowiada za wszelkie uszkodzenia zabudowy mieszkaniowej w sąsiedztwie budowy, spowodowane jego działalnością.

Inspektor/rzy nadzoru będzie/będą na bieżąco informowany/i o wszystkich umowach zawartych pomiędzy Wykonawcą a właścicielami nieruchomości i dotyczących korzystania z własności i dróg wewnętrznych. Jednakże, ani Inspektor/rzy nadzoru ani Zamawiający nie będzie/będą ingerował/li w takie porozumienia, o ile nie będą one sprzeczne z postanowieniami zawartymi w warunkach umowy.

1.5.9. Ograniczenie obciążeń osi pojazdów

Wykonawca będzie stosować się do ustawowych ograniczeń nacisków osi na drogach publicznych przy transporcie materiałów i wyposażenia na i z terenu robót. Wykonawca uzyska wszelkie niezbędne zezwolenia i uzgodnienia od właściwych władz co do przewozu nietypowych wagowo ładunków (ponadnormatywnych) i o każdym takim przewozie będzie powiadamiał Inspektora/ów nadzoru/ów. Inspektor/rzy nadzoru/ów może/mogą polecić, aby pojazdy nie spełniające tych warunków zostały usunięte z terenu budowy. Pojazdy powodujące nadmierne obciążenie osiowe nie będą dopuszczone na świeżo ukończony fragment budowy w obrębie terenu budowy i Wykonawca będzie odpowiadał za naprawę wszelkich robót w ten sposób uszkodzonych, zgodnie z poleceniami Inspektora/ów nadzoru.

1.5.10. Bezpieczeństwo i higiena pracy

Podczas realizacji robót Wykonawca będzie przestrzegać przepisów dotyczących bezpieczeństwa i higieny pracy.

W szczególności Wykonawca ma obowiązek zadbać, aby personel nie wykonywał pracy w warunkach niebezpiecznych, szkodliwych dla zdrowia oraz nie spełniających odpowiednich wymagań sanitarnych.

Wykonawca zapewni i będzie utrzymywał wszelkie urządzenia zabezpieczające, socjalne oraz sprzęt i odpowiednią odzież dla ochrony życia i zdrowia osób zatrudnionych na budowie oraz dla zapewnienia bezpieczeństwa publicznego.

Uznaje się, że wszelkie koszty związane z wypełnieniem wymagań określonych powyżej nie podlegają odrębnej zapłacie i są uwzględnione w cenie kontraktowej.

1.5.11. Ochrona i utrzymanie robót

Wykonawca będzie odpowiadał za ochronę robót i za wszelkie materiały i urządzenia używane do robót od daty rozpoczęcia do daty wydania potwierdzenia zakończenia robót przez Inspektora/ów nadzoru.

Wykonawca będzie utrzymywać roboty do czasu odbioru ostatecznego. Utrzymanie powinno być prowadzone w taki sposób, aby budowla drogowa lub jej elementy były w zadowalającym stanie przez cały czas, do momentu odbioru ostatecznego.

Jeśli Wykonawca w jakimkolwiek czasie zaniedba utrzymanie, to na polecenie Inspektora/ów nadzoru powinien rozpocząć roboty utrzymaniowe nie później niż w 24 godziny po otrzymaniu tego polecenia.

1.5.12. Stosowanie się do prawa i innych przepisów

Wykonawca zobowiązany jest znać wszystkie zarządzenia wydane przez władze centralne i miejscowe oraz inne przepisy, regulaminy i wytyczne, które są w jakikolwiek sposób związane z wykonywanymi robotami i będzie w pełni odpowiedzialny za przestrzeganie tych postanowień podczas prowadzenia robót.

Wykonawca będzie przestrzegać praw patentowych i będzie w pełni odpowiedzialny za wypełnienie wszelkich wymagań prawnych odnośnie znaków firmowych, nazw lub innych chronionych praw w odniesieniu do sprzętu, materiałów lub urządzeń użytych lub związanych z wykonywaniem robót i w sposób ciągły będzie informować Inspektora/ów nadzoru o swoich działaniach, przedstawiając kopie zezwoleń i inne odnośne dokumenty. Wszelkie straty, koszty postępowania, obciążenia i wydatki wynikłe z lub związane z naruszeniem jakichkolwiek praw patentowych pokryje Wykonawca, z wyjątkiem przypadków, kiedy takie naruszenie wyniknie z wykonania projektu lub specyfikacji dostarczonej przez Inspektora/ów nadzoru.

1.5.13. Równoważność norm i zbiorów przepisów prawnych

Gdziekolwiek w dokumentach kontraktowych powołane są konkretne normy i przepisy, które spełniać mają materiały, sprzęt i inne towary oraz wykonane i zbadane roboty, będą obowiązywać postanowienia

najnowsze wydania lub poprawione wydania powołanych norm i przepisów o ile w warunkach kontraktu nie postanowiono inaczej. W przypadku gdy powołane normy i przepisy są państwowe lub odnoszą się do konkretnego kraju lub regionu, mogą być również stosowane inne odpowiednie normy zapewniające równy lub wyższy poziom wykonania niż powołane normy lub przepisy, pod warunkiem ich sprawdzenia i pisemnego zatwierdzenia przez Inspektora/ów nadzoru/ów. Różnice pomiędzy powołanymi normami a ich proponowanymi zamiennikami muszą być dokładnie opisane przez Wykonawcę i przedłożone Inspektorowi/om nadzoru do zatwierdzenia.

1.5.14. Wykopaliska

Wszelkie wykopaliska, monety, przedmioty wartościowe, budowle oraz inne pozostałości o znaczeniu geologicznym lub archeologicznym odkryte na terenie budowy będą uważane za własność Zamawiającego. Wykonawca zobowiązany jest powiadomić Inspektora/ów nadzoru i postępować zgodnie z jego poleceniami. Jeżeli w wyniku tych poleceń Wykonawca poniesie koszty i/lub wystąpią opóźnienia w robotach, Inspektor/rzy nadzoru po uzgodnieniu z Zamawiającym i Wykonawcą ustali wydłużenie czasu wykonania robót i/lub wysokość kwoty, o którą należy zwiększyć cenę kontraktową.

2. MATERIAŁY

2.1. Źródła uzyskania materiałów

Co najmniej na trzy tygodnie przed zaplanowanym wykorzystaniem jakichkolwiek materiałów przeznaczonych do robót, Wykonawca przedstawi Inspektorowi/om nadzoru do zatwierdzenia, szczegółowe informacje dotyczące proponowanego źródła wytwarzania, zamawiania lub wydobywania tych materiałów jak również odpowiednie świadectwa badań laboratoryjnych oraz próbki materiałów.

Zatwierdzenie partii materiałów z danego źródła nie oznacza automatycznie, że wszelkie materiały z danego źródła uzyskają zatwierdzenie.

Wykonawca zobowiązany jest do prowadzenia badań w celu wykazania, że materiały uzyskane z dopuszczonego źródła w sposób ciągły spełniają wymagania SST w czasie realizacji robót.

2.2. Pozyskiwanie materiałów miejscowych

Wykonawca odpowiada za uzyskanie pozwoleń od właścicieli i odnośnych władz na pozyskanie materiałów ze źródeł miejscowych włączając w to źródła wskazane przez Zamawiającego i jest zobowiązany dostarczyć Inspektorowi/om nadzoru wymagane dokumenty przed rozpoczęciem eksploatacji źródła.

Wykonawca przedstawi Inspektorowi/om nadzoru do zatwierdzenia dokumentację zawierającą raporty z badań terenowych i laboratoryjnych oraz proponowaną przez siebie metodę wydobywania i selekcji, uwzględniając aktualne decyzje o eksploatacji, organów administracji państwowej i samorządowej.

Wykonawca ponosi odpowiedzialność za spełnienie wymagań ilościowych i jakościowych materiałów pochodzących ze źródeł miejscowych.

Wykonawca ponosi wszystkie koszty, z tytułu wydobywania materiałów, dzierżawy i inne jakie okażą się potrzebne w związku z dostarczeniem materiałów do robót.

Humus i nadkład czasowo zdjęte z terenu wykopów, dokopów i miejsc pozyskania materiałów miejscowych będą formowane w hałdy i wykorzystane przy zasypce i rekultywacji terenu po ukończeniu robót.

Wszystkie odpowiednie materiały pozyskane z wykopów na terenie budowy lub z innych miejsc wskazanych w dokumentach umowy będą wykorzystane do robót lub odwiezione na odkład odpowiednio do wymagań umowy lub wskazań Inspektora/ów nadzoru.

Wykonawca nie będzie prowadził żadnych wykopów w obrębie terenu budowy poza tymi, które zostały wyszczególnione w dokumentach umowy, chyba, że uzyska na to pisemną zgodę Inspektora/ów nadzoru.

Eksploatacja źródeł materiałów będzie zgodna z wszelkimi regulacjami prawnymi obowiązującymi na danym obszarze.

2.3. Materiały nie odpowiadające wymaganiom

Materiały nie odpowiadające wymaganiom zostaną przez Wykonawcę wywiezione z terenu budowy i złożone w miejscu wskazanym przez Inspektora/ów nadzoru. Jeśli Inspektor/rzy nadzoru zezwoli/ą Wykonawcy na użycie tych materiałów do innych robót, niż te dla których zostały zakupione, to koszt tych materiałów zostanie odpowiednio przewartościowany (skorygowany) przez Inspektora/ów nadzoru.

Każdy rodzaj robót, w którym znajdują się nie zbadane i nie zaakceptowane materiały, Wykonawca wykonuje na własne ryzyko, licząc się z jego nieprzyjęciem, usunięciem i niezapłaceniem

2.4. Wariantowe stosowanie materiałów

Jeśli dokumentacja projektowa lub SST przewidują możliwość wariantowego zastosowania rodzaju materiału w wykonywanych robotach, Wykonawca powiadomi Inspektora/ów nadzoru o swoim zamiarze co najmniej 3 tygodnie przed użyciem tego materiału, albo w okresie dłuższym, jeśli będzie to potrzebne z uwagi na wykonanie badań wymaganych przez Inspektora/ów nadzoru. Wybrany i zaakceptowany rodzaj materiału nie może być później zmieniany bez zgody Inspektora/ów nadzoru.

2.5. Przechowywanie i składowanie materiałów

Wykonawca zapewni, aby tymczasowo składowane materiały, do czasu gdy będą one użyte do robót, były zabezpieczone przed zanieczyszczeniami, zachowały swoją jakość i właściwości i były dostępne do kontroli przez Inspektora/ów nadzoru.

Miejsca czasowego składowania materiałów będą zlokalizowane w obrębie terenu budowy w miejscach uzgodnionych z Inspektorem/ami nadzoru lub poza terenem budowy w miejscach zorganizowanych przez Wykonawcę i zaakceptowanych przez Inspektora/ów nadzoru.

2.6. Inspekcja wytwórni materiałów

Wytwornie materiałów mogą być okresowo kontrolowane przez Inspektora/ów nadzoru w celu sprawdzenia zgodności stosowanych metod produkcji z wymaganiami. Próbkę materiałów mogą być pobierane w celu sprawdzenia ich właściwości. Wyniki tych kontroli będą stanowić podstawę do akceptacji określonej partii materiałów pod względem jakości.

W przypadku, gdy Inspektor/rzy nadzoru będzie/będą przeprowadzał/li inspekcję wytwórni, muszą być spełnione następujące warunki:

- a) Inspektor/rzy nadzoru będzie/będą miał/mieli zapewnioną współpracę i pomoc Wykonawcy oraz producenta materiałów w czasie przeprowadzania inspekcji,
- b) Inspektor/rzy nadzoru będzie/będą miał/mieli wolny dostęp, w dowolnym czasie, do tych części wytwórni, gdzie odbywa się produkcja materiałów przeznaczonych do realizacji robót,
- c) Jeżeli produkcja odbywa się w miejscu nie należącym do Wykonawcy, Wykonawca uzyska dla Inspektora/ów nadzoru zezwolenie dla przeprowadzenia inspekcji i badań w tych miejscach.

3. SPRZĘT

Wykonawca jest zobowiązany do używania jedynie takiego sprzętu, który nie spowoduje niekorzystnego wpływu na jakość wykonywanych robót. Sprzęt używany do robót powinien być zgodny z ofertą Wykonawcy i powinien odpowiadać pod względem typów i ilości wskazaniom zawartym w SST lub projekcie organizacji robót, zaakceptowanym przez Inspektora/ów nadzoru; w przypadku braku ustaleń w wymienionych wyżej dokumentach, sprzęt powinien być uzgodniony i zaakceptowany przez Inspektora/ów nadzoru.

Liczba i wydajność sprzętu powinny gwarantować przeprowadzenie robót, zgodnie z zasadami określonymi w dokumentacji projektowej, SST i wskazaniach Inspektora/ów nadzoru.

Sprzęt będący własnością Wykonawcy lub wynajęty do wykonania robót ma być utrzymywany w dobrym stanie i gotowości do pracy. Powinien być zgodny z normami ochrony środowiska i przepisami dotyczącymi jego użytkowania.

Wykonawca dostarczy Inspektorowi/om nadzoru kopie dokumentów potwierdzających dopuszczenie sprzętu do użytkowania i badań okresowych, tam gdzie jest to wymagane przepisami.

Wykonawca będzie konserwować sprzęt jak również naprawiać lub wymieniać sprzęt niesprawny.

Jeżeli dokumentacja projektowa lub SST przewidują możliwość wariantowego użycia sprzętu przy wykonywanych robotach, Wykonawca powiadomi Inspektora/ów nadzoru o swoim zamiarze wyboru i uzyska jego akceptację przed użyciem sprzętu. Wybrany sprzęt, po akceptacji Inspektora/ów nadzoru, nie może być później zmieniany bez jego zgody.

Jakikolwiek sprzęt, maszyny, urządzenia i narzędzia nie gwarantujące zachowania warunków umowy, zostaną przez Inspektora/ów nadzoru zdyskwalifikowane i nie dopuszczone do robót.

4. TRANSPORT

Wykonawca jest zobowiązany do stosowania jedynie takich środków transportu, które nie wpłyną niekorzystnie na jakość wykonywanych robót i właściwości przewożonych materiałów.

Liczba środków transportu powinna zapewniać prowadzenie robót zgodnie z zasadami określonymi w dokumentacji projektowej, SST i wskazaniach Inspektora/ów nadzoru, w terminie przewidzianym umową.

Przy ruchu na drogach publicznych pojazdy będą spełniać wymagania dotyczące przepisów ruchu drogowego w odniesieniu do dopuszczalnych nacisków na oś i innych parametrów technicznych. Środki transportu nie spełniające tych warunków mogą być dopuszczone przez Inspektora/ów nadzoru, pod warunkiem przywrócenia stanu pierwotnego użytkowanych odcinków dróg na koszt Wykonawcy.

Wykonawca będzie usuwać na bieżąco, na własny koszt, wszelkie zanieczyszczenia, uszkodzenia spowodowane jego pojazdami na drogach publicznych oraz dojazdach do terenu budowy.

5. WYKONANIE ROBÓT

Wykonawca jest odpowiedzialny za prowadzenie robót zgodnie z warunkami umowy oraz za jakość zastosowanych materiałów i wykonywanych robót, za ich zgodność z dokumentacją projektową, wymaganiami SST, projektem organizacji robót opracowanym przez Wykonawcę oraz poleceniami Inspektora/ów nadzoru.

Wykonawca jest odpowiedzialny za stosowane metody wykonywania robót.

Wykonawca jest odpowiedzialny za dokładne wytyczenie w planie i wyznaczenie wysokości wszystkich elementów robót zgodnie z wymiarami i rzędnymi określonymi w dokumentacji projektowej lub przekazanymi na piśmie przez Inspektora/ów nadzoru.

Błędy popełnione przez Wykonawcę w wytyczeniu i wyznaczaniu robót zostaną, usunięte przez Wykonawcę na własny koszt, z wyjątkiem, kiedy dany błąd okaże się skutkiem błędu zawartego w danych dostarczonych Wykonawcy na piśmie przez Inspektora/ów nadzoru.

Sprawdzenie wytyczenia robót lub wyznaczenia wysokości przez Inspektora/ów nadzoru nie zwalnia Wykonawcy od odpowiedzialności za ich dokładność.

Decyzje Inspektora/ów nadzoru dotyczące akceptacji lub odrzucenia materiałów i elementów robót będą oparte na wymaganiach określonych w dokumentach umowy, dokumentacji projektowej i w SST, a także w normach i wytycznych. Przy podejmowaniu decyzji Inspektor/rzy nadzoru uwzględni/ą wyniki badań materiałów i robót, rozrzuty normalnie występujące przy produkcji i przy badaniach materiałów, doświadczenia z przeszłości, wyniki badań naukowych oraz inne czynniki wpływające na rozważaną kwestię.

Polecenia Inspektora/ów nadzoru powinny być wykonywane przez Wykonawcę w czasie określonym przez Inspektora/ów nadzoru, pod groźbą zatrzymania robót. Skutki finansowe z tego tytułu poniesie Wykonawca.

6. KONTROLA JAKOŚCI ROBÓT

6.1. Zasady kontroli jakości robót

Celem kontroli robót będzie takie sterowanie ich przygotowaniem i wykonaniem, aby osiągnąć założoną jakość robót.

Wykonawca jest odpowiedzialny za pełną kontrolę robót i jakości materiałów. Wykonawca zapewni odpowiedni system kontroli, włączając personel, laboratorium, sprzęt, zaopatrzenie i wszystkie urządzenia niezbędne do pobierania próbek i badań materiałów oraz robót.

Przed zatwierdzeniem systemu kontroli Inspektora/ów nadzoru może zażądać od Wykonawcy przeprowadzenia badań w celu zademonstrowania, że poziom ich wykonywania jest zadowalający.

Wykonawca będzie przeprowadzać pomiary i badania materiałów oraz robót z częstotliwością zapewniającą stwierdzenie, że roboty wykonano zgodnie z wymaganiami zawartymi w dokumentacji projektowej i SST

Minimalne wymagania co do zakresu badań i ich częstotliwość są określone w SST, normach i wytycznych. W przypadku, gdy nie zostały one tam określone, Inspektor/rzy nadzoru ustali/ą jaki zakres kontroli jest konieczny, aby zapewnić wykonanie robót zgodnie z umową.

Wykonawca dostarczy Inspektorowi/om nadzoru świadectwa, że wszystkie stosowane urządzenia i sprzęt badawczy posiadają ważną legalizację, zostały prawidłowo wykalibrowane i odpowiadają wymaganiom norm określających procedury badań.

Inspektor/rzy nadzoru będzie/będą mieć nieograniczony dostęp do pomieszczeń laboratoryjnych, w celu ich inspekcji.

Inspektor/rzy nadzoru będzie/będą przekazywać Wykonawcy pisemne informacje o jakichkolwiek niedociągnięciach dotyczących urządzeń laboratoryjnych, sprzętu, zaopatrzenia laboratorium, pracy personelu lub metod badawczych. Jeżeli niedociągnięcia te będą tak poważne, że mogą wpłynąć ujemnie na wyniki badań, Inspektor/rzy nadzoru natychmiast wstrzyma użycie do robót badanych materiałów i dopuści je do użycia

dopiero wtedy, gdy niedociągnięcia w pracy laboratorium Wykonawcy zostaną usunięte i stwierdzona zostanie odpowiednia jakość tych materiałów.

Wszystkie koszty związane z organizowaniem i prowadzeniem badań materiałów ponosi Wykonawca.

6.2. Pobieranie próbek

Próbki będą pobierane losowo. Zaleca się stosowanie statystycznych metod pobierania próbek, opartych na zasadzie, że wszystkie jednostkowe elementy produkcji mogą być z jednakowym prawdopodobieństwem wytypowane do badań.

Inspektor/rzy nadzoru będzie/będą mieć zapewnioną możliwość udziału w pobieraniu próbek.

Pojemniki do pobierania próbek będą dostarczone przez Wykonawcę i zatwierdzone przez Inspektora/ów nadzoru. Próbki dostarczone przez Wykonawcę do badań wykonywanych przez Inspektora/ów nadzoru będą odpowiednio opisane i oznakowane, w sposób zaakceptowany przez Inspektora/ów nadzoru.

Na zlecenie Inspektora/ów nadzoru Wykonawca będzie przeprowadzać dodatkowe badania tych materiałów, które budzą wątpliwości co do jakości, o ile kwestionowane materiały nie zostaną przez Wykonawcę usunięte lub ulepszone z własnej woli. Koszty tych dodatkowych badań pokrywa Wykonawca tylko w przypadku stwierdzenia usterek; w przeciwnym przypadku koszty te pokrywa Zamawiający.

6.3. Badania i pomiary

Wszystkie badania i pomiary będą przeprowadzone zgodnie z wymaganiami norm. W przypadku, gdy normy nie obejmują jakiegokolwiek badania wymaganego w SST, stosować można wytyczne krajowe, albo inne procedury, zaakceptowane przez Inspektora/ów nadzoru.

Przed przystąpieniem do pomiarów lub badań, Wykonawca powiadomi Inspektora/ów nadzoru o rodzaju, miejscu i terminie pomiaru lub badania. Po wykonaniu pomiaru lub badania, Wykonawca przedstawi na piśmie ich wyniki do akceptacji Inspektora/ów nadzoru.

6.4. Raporty z badań

Wykonawca będzie przekazywać Inspektorowi/om nadzoru kopie raportów z wynikami badań jak najszybciej.

Wyniki badań (kopie) będą przekazywane Inspektorowi/om nadzoru na formularzach według dostarczonego przez niego wzoru lub innych, przez niego zaakceptowanych.

6.5. Badania prowadzone przez Inspektora/ów nadzoru

Inspektor/rzy nadzoru jest/są uprawniony/i do dokonywania kontroli, pobierania próbek i badania materiałów w miejscu ich wytwarzania/pozyskiwania, a Wykonawca i producent materiałów powinien udzielić mu niezbędnej pomocy.

Inspektor/rzy nadzoru, dokonując weryfikacji systemu kontroli robót prowadzonego przez Wykonawcę, poprzez między innymi swoje badania, będzie oceniać zgodność materiałów i robót z wymaganiami SST na podstawie wyników własnych badań kontrolnych jak i wyników badań dostarczonych przez Wykonawcę.

Inspektor/rzy nadzoru powinien/ni pobierać próbki materiałów i prowadzić badania niezależnie od Wykonawcy, na swój koszt. Jeżeli wyniki tych badań wykażą, że raporty Wykonawcy są niewiarygodne, to Inspektor/rzy nadzoru oprze/oprą się wyłącznie na własnych badaniach przy ocenie zgodności materiałów i robót z dokumentacją projektową i SST. Może również zlecić, sam lub poprzez Wykonawcę, przeprowadzenie powtórnych lub dodatkowych badań niezależnemu laboratorium. W takim przypadku całkowite koszty powtórnych lub dodatkowych badań i pobierania próbek poniesione zostaną przez Wykonawcę.

6.6. Certyfikaty i deklaracje

Inspektor/rzy nadzoru może/mogą dopuścić do użycia tylko te materiały, które posiadają:

1. certyfikat na znak bezpieczeństwa wykazujący, że zapewniono zgodność z kryteriami technicznymi określonymi na podstawie Polskich Norm, aprobat technicznych oraz właściwych przepisów i dokumentów technicznych,
2. deklarację zgodności lub certyfikat zgodności z:
 - Polską Normą lub
 - aprobatą techniczną, w przypadku wyrobów, dla których nie ustanowiono Polskiej Normy, jeżeli nie są objęte certyfikacją określoną w pkt 1 i które spełniają wymogi SST.

W przypadku materiałów, dla których ww. dokumenty są wymagane przez SST, każda partia dostarczona do robót będzie posiadać te dokumenty, określające w sposób jednoznaczny jej cechy.

Produkty przemysłowe muszą posiadać ww. dokumenty wydane przez producenta, a w razie potrzeby poparte wynikami badań wykonanych przez niego. Kopie wyników tych badań będą dostarczone przez Wykonawcę Inspektorowi/om nadzoru.

Jakiegokolwiek materiały, które nie spełniają tych wymagań będą odrzucone.

6.7. Dokumenty budowy

(1) Dziennik budowy

Dziennik budowy jest wymaganym dokumentem prawnym obowiązującym Zamawiającego i Wykonawcę w okresie od przekazania Wykonawcy terenu budowy do końca okresu gwarancyjnego. Odpowiedzialność za prowadzenie dziennika budowy zgodnie z obowiązującymi przepisami [2] spoczywa na Wykonawcy.

Zapisy w dzienniku budowy będą dokonywane na bieżąco i będą dotyczyć przebiegu robót, stanu bezpieczeństwa ludzi i mienia oraz technicznej i gospodarczej strony budowy.

Każdy zapis w dzienniku budowy będzie opatrzony datą jego dokonania, podpisem osoby, która dokonała zapisu, z podaniem jej imienia i nazwiska oraz stanowiska służbowego. Zapisy będą czytelne, dokonane trwałą techniką, w porządku chronologicznym, bezpośrednio jeden pod drugim, bez przerw.

Załączone do dziennika budowy protokoły i inne dokumenty będą oznaczone kolejnym numerem załącznika i opatrzone datą i podpisem Wykonawcy i Inspektora/ów nadzoru.

Do dziennika budowy należy wpisywać w szczególności:

- datę przekazania Wykonawcy terenu budowy,
- datę przekazania przez Zamawiającego dokumentacji projektowej,
- datę uzgodnienia przez Inspektora/ów nadzoru harmonogramów robót,
- terminy rozpoczęcia i zakończenia poszczególnych elementów robót,
- przebieg robót, trudności i przeszkody w ich prowadzeniu, okresy i przyczyny przerw w robotach,
- uwagi i polecenia Inspektora/ów nadzoru,
- daty zarządzenia wstrzymania robót, z podaniem powodu,
- zgłoszenia i daty odbiorów robót zanikających i ulegających zakryciu, częściowych i ostatecznych odbiorów robót,
- wyjaśnienia, uwagi i propozycje Wykonawcy,
- stan pogody i temperaturę powietrza w okresie wykonywania robót podlegających ograniczeniom lub wymaganiom szczególnym w związku z warunkami klimatycznymi,
- zgodność rzeczywistych warunków geotechnicznych z ich opisem w dokumentacji projektowej,
- dane dotyczące czynności geodezyjnych (pomiarowych) dokonywanych przed i w trakcie wykonywania robót,
- dane dotyczące sposobu wykonywania zabezpieczenia robót,
- dane dotyczące jakości materiałów, pobierania próbek oraz wyniki przeprowadzonych badań z podaniem, kto je przeprowadzał,
- wyniki prób poszczególnych elementów budowli z podaniem, kto je przeprowadzał,
- inne istotne informacje o przebiegu robót.

Propozycje, uwagi i wyjaśnienia Wykonawcy, wpisane do dziennika budowy będą przedłożone Inspektorowi/om nadzoru do ustosunkowania się.

Decyzje Inspektora/ów nadzoru wpisane do dziennika budowy Wykonawca podpisuje z zaznaczeniem ich przyjęcia lub zajęciem stanowiska.

Wpis projektanta do dziennika budowy obliguje Inspektora/ów nadzoru do ustosunkowania się. Projektant nie jest jednak stroną umowy i nie ma uprawnień do wydawania poleceń Wykonawcy robót.

(2) Książka obmiarów

Książka obmiarów stanowi dokument pozwalający na rozliczenie faktycznego postępu każdego z elementów robót. Obmiary wykonanych robót przeprowadza się w sposób ciągły w jednostkach przyjętych w kosztorysie i wpisuje do książki obmiarów.

(3) Dokumenty laboratoryjne

Dzienniki laboratoryjne, deklaracje zgodności lub certyfikaty zgodności materiałów, orzeczenia o jakości materiałów, recepty robocze i kontrolne wyniki badań Wykonawcy będą gromadzone w formie uzgodnionej z Inspektorem/ami nadzoru. Dokumenty te stanowią załączniki do odbioru robót. Winny być udostępnione na każde życzenie Inspektora/ów nadzoru.

(4) Pozostałe dokumenty budowy

Do dokumentów budowy zalicza się, oprócz wymienionych w punktach (1) - (3) następujące dokumenty:

- a) pozwolenie na realizację zadania budowlanego,
- b) protokoły przekazania terenu budowy,
- c) umowy cywilno-prawne z osobami trzecimi i inne umowy cywilno-prawne,
- d) protokoły odbioru robót,
- e) protokoły z narad i ustaleń,
- f) korespondencję na budowie.

(5) Przechowywanie dokumentów budowy

Dokumenty budowy będą przechowywane na terenie budowy w miejscu odpowiednio zabezpieczonym. Zaginięcie któregośkolwiek z dokumentów budowy spowoduje jego natychmiastowe odtworzenie w formie przewidzianej prawem.

Wszelkie dokumenty budowy będą zawsze dostępne dla Inspektora/ów nadzoru i przedstawiane do wglądu na życzenie Zamawiającego.

7. OBMIAR ROBÓT

7.1. Ogólne zasady obmiaru robót

Dotyczy wynagrodzenia obmiarowego. Przy wynagrodzeniu ryczałtowym nie będzie dokonywany obmiar robót.

8. ODBIÓR ROBÓT

8.1. Rodzaje odbiorów robót

W zależności od ustaleń odpowiednich SST, roboty podlegają następującym etapom odbioru:

- a) odbiorowi robót zanikających i ulegających zakryciu,
- b) odbiorowi częściowemu,
- c) odbiorowi ostatecznemu,
- d) odbiorowi pogwarancyjnemu.

8.2. Odbiór robót zanikających i ulegających zakryciu

Odbiór robót zanikających i ulegających zakryciu polega na finalnej ocenie ilości i jakości wykonywanych robót, które w dalszym procesie realizacji ulegną zakryciu.

Odbiór robót zanikających i ulegających zakryciu będzie dokonany w czasie umożliwiającym wykonanie ewentualnych korekt i poprawek bez hamowania ogólnego postępu robót.

Odbioru robót dokonuje Inspektor/rzy nadzoru.

Gotowość danej części robót do odbioru zgłasza Wykonawca wpisem do dziennika budowy i jednoczesnym powiadomieniem Inspektora/ów nadzoru. Odbiór będzie przeprowadzony niezwłocznie, nie później jednak niż w ciągu 3 dni od daty zgłoszenia wpisem do dziennika budowy i powiadomienia o tym fakcie Inspektora/ów nadzoru.

Jakość i ilość robót ulegających zakryciu ocenia Inspektor/rzy nadzoru na podstawie dokumentów zawierających komplet wyników badań laboratoryjnych i w oparciu o przeprowadzone pomiary, w konfrontacji z dokumentacją projektową, SST i uprzednimi ustaleniami.

8.3. Odbiór częściowy

Odbiór częściowy polega na ocenie ilości i jakości wykonanych części robót. Odbioru częściowego robót dokonuje się wg zasad jak przy odbiorze ostatecznym robót. Odbioru robót dokonuje Inspektor/rzy nadzoru.

8.4. Odbiór ostateczny robót

8.4.1. Zasady odbioru ostatecznego robót

Odbiór ostateczny polega na finalnej ocenie rzeczywistego wykonania robót w odniesieniu do ich ilości, jakości i wartości.

Całkowite zakończenie robót oraz gotowość do odbioru ostatecznego będzie stwierdzona przez Wykonawcę wpisem do dziennika budowy z bezzwłocznym powiadomieniem na piśmie o tym fakcie Inspektora/ów nadzoru.

Odbiór ostateczny robót nastąpi w terminie ustalonym w dokumentach umowy, licząc od dnia potwierdzenia przez Inspektora/ów nadzoru zakończenia robót i przyjęcia dokumentów, o których mowa w punkcie 8.4.2.

Odbioru ostatecznego robót dokona komisja wyznaczona przez Zamawiającego w obecności Inspektora/ów nadzoru i Wykonawcy. Komisja odbierająca roboty dokona ich oceny jakościowej na podstawie przedłożonych dokumentów, wyników badań i pomiarów, ocenie wizualnej oraz zgodności wykonania robót z dokumentacją projektową i SST.

W toku odbioru ostatecznego robót komisja zapozna się z realizacją ustaleń przyjętych w trakcie odbiorów robót zanikających i ulegających zakryciu, zwłaszcza w zakresie wykonania robót uzupełniających i robót poprawkowych.

W przypadkach niewykonania wyznaczonych robót poprawkowych lub robót uzupełniających w warstwie ścieralnej lub robotach wykończeniowych, komisja przerwie swoje czynności i ustali nowy termin odbioru ostatecznego.

W przypadku stwierdzenia przez komisję, że jakość wykonywanych robót w poszczególnych asortymentach nieznacznie odbiega od wymaganej dokumentacją projektową i SST z uwzględnieniem tolerancji i nie ma większego wpływu na cechy eksploatacyjne obiektu i bezpieczeństwo ruchu, komisja dokona potrąceń, oceniając pomniejszoną wartość wykonywanych robót w stosunku do wymagań przyjętych w dokumentach umowy.

8.4.2. Dokumenty do odbioru ostatecznego

Podstawowym dokumentem do dokonania odbioru ostatecznego robót jest protokół odbioru ostatecznego robót sporządzony wg wzoru ustalonego przez Zamawiającego.

Do odbioru ostatecznego Wykonawca jest zobowiązany przygotować następujące dokumenty:

1. dokumentację projektową podstawową z naniesionymi zmianami oraz dodatkową, jeśli została sporządzona w trakcie realizacji umowy,
2. szczegółowe specyfikacje techniczne (podstawowe z dokumentów umowy i ew. uzupełniające lub zamienne),
3. recepty i ustalenia technologiczne,
4. dzienniki budowy,
5. wyniki pomiarów kontrolnych oraz badań i oznaczeń laboratoryjnych, zgodne z SST i ew. PZJ,
6. deklaracje zgodności lub certyfikaty zgodności wbudowanych materiałów zgodnie z SST i ew. PZJ,
7. opinię technologiczną sporządzoną na podstawie wszystkich wyników badań i pomiarów załączonych do dokumentów odbioru, wykonanych zgodnie z SST,
8. rysunki (dokumentacje) na wykonanie robót towarzyszących (np. na przełożenie linii telefonicznej, energetycznej, gazowej, oświetlenia itp.) oraz protokoły odbioru i przekazania tych robót właścicielom urządzeń,
9. geodezyjną inwentaryzację powykonawczą robót i sieci uzbrojenia terenu,
10. kopię mapy zasadniczej powstałej w wyniku geodezyjnej inwentaryzacji powykonawczej,
11. badania powykonawcze parametrów nawierzchni sportowej, wykonane przez akredytowane przez IAAF (WA) laboratorium - uwaga: badania te zostaną Wykonane przez Zamawiającego na własny koszt i w przypadku potwierdzenia prawidłowego wykonania przez Wykonawcę nawierzchni syntetycznej bieżni zostaną przekazane Wykonawcy celem dołączenia do operatu kolaudacyjnego,
12. geodezyjny raport pomiarowy wykonany przez uprawnionego geodetę,

W przypadku, gdy wg komisji, roboty pod względem przygotowania dokumentacyjnego nie będą gotowe do odbioru ostatecznego, komisja w porozumieniu z Wykonawcą wyznaczy ponowny termin odbioru ostatecznego robót.

Wszystkie zarządzone przez komisję roboty poprawkowe lub uzupełniające będą zestawione wg wzoru ustalonego przez Zamawiającego.

Termin wykonania robót poprawkowych i robót uzupełniających wyznaczy komisja.

8.5. Odbiór pogwarancyjny

Odbiór pogwarancyjny polega na ocenie wykonanych robót związanych z usunięciem wad stwierdzonych przy odbiorze ostatecznym i zaistniałych w okresie gwarancyjnym.

Odbiór pogwarancyjny będzie dokonany na podstawie oceny wizualnej obiektu z uwzględnieniem zasad opisanych w punkcie 8.4 „Odbiór ostateczny robót”.

9. PODSTAWA PŁATNOŚCI

9.1. Ustalenia ogólne

Podstawa płatności zgodnie z zawartą umową na wykonanie robót budowlanych.

9.2. Warunki umowy i wymagania ogólne SPC.00.00

Koszt dostosowania się do wymagań warunków umowy i wymagań ogólnych zawartych w SPC.00.00 obejmuje wszystkie warunki określone w ww. dokumentach, a nie wyszczególnione w kosztorysie.

9.3. Objazdy, przejazdy i organizacja ruchu

Koszt wybudowania objazdów/przejazdów i organizacji ruchu obejmuje:

- (a) opracowanie oraz uzgodnienie z Inspektorem/ami nadzoru i odpowiednimi instytucjami projektu organizacji ruchu na czas trwania budowy, wraz z dostarczeniem kopii projektu Inspektorowi/om nadzoru i wprowadzaniem dalszych zmian i uzgodnień wynikających z postępu robót,
- (b) ustawienie tymczasowego oznakowania i oświetlenia zgodnie z wymaganiami bezpieczeństwa ruchu,
- (c) opłaty/dzierżawy terenu,
- (d) przygotowanie terenu,
- (e) konstrukcję tymczasowej nawierzchni, ramp, chodników, krawężników, barier, oznakowań i drenażu,
- (f) tymczasową przebudowę urządzeń obcych.

Koszt utrzymania objazdów/przejazdów i organizacji ruchu obejmuje:

- (a) oczyszczanie, przestawienie, przykrycie i usunięcie tymczasowych oznakowań pionowych, poziomych, barier i świateł,
- (b) utrzymanie płynności ruchu publicznego.

Koszt likwidacji objazdów/przejazdów i organizacji ruchu obejmuje:

- (a) usunięcie wbudowanych materiałów i oznakowania,
- (b) doprowadzenie terenu do stanu pierwotnego.

10. PRZEPISY ZWIĄZANE

1. Ustawa z dnia 7 lipca 1994 r. - Prawo budowlane.
2. Zarządzenie Ministra Infrastruktury z dnia 19 listopada 2001 r. w sprawie dziennika budowy, montażu i rozbiórki oraz tablicy informacyjnej.
3. Ustawa z dnia 21 marca 1985 r. o drogach publicznych.



**S Z C Z E G Ó Ł O W A S P E C Y F I K A C J A
T E C H N I C Z N A W Y K O N A N I A I
O D B I O R U R O B Ó T B U D O W L A N Y C H**

**S P C . 0 0 . 0 1
Z D J Ę C I E W A R S T W Y Z I E M I
U R O D Z A J N E J**

NAZWA INWESTYCJI:

**BUDOWA Z PRZEBUDOWĄ STADIONU LEKKOATLETYCZNEGO WRAZ Z
URZĄDZENIAMI I INFRASTRUKTURĄ TOWARZYSZĄCĄ**

ADRES INWESTYCJI:

**11-600 WĘGORZEWO, UL. TURYSTYCZNA, DZ. NR 177, 192/6, 175/2, 116
OBR. 01 WĘGORZEWO**

KATEGORIA OBIEKTU:

V – OBIEKTY SPORTU I REKREACJI

NAZWA I ADRES INWESTORA:

**GMINA WĘGORZEWO
UL. ZAMKOWA 3
11-600 WĘGORZEWO**

JEDNOSTKA PROJEKTOWA:

**AMIBUD CEZARY ILNICKI
59-930 Pieńsk, ul. Hutnicza 84**

Pieńsk, październik 2022r.

SZCZEGÓŁOWA SPECYFIKACJA TECHNICZNA WYKONANIA I ODBIORU ROBÓT BUDOWLANYCH

SPC.00.01

ZDJĘCIE WARSTWY ZIEMI URODZAJNEJ

SPIS TREŚCI

1. WSTĘP	3
2. MATERIAŁY	3
3. SPRZĘT	3
4. TRANSPORT	3
5. WYKONANIE ROBÓT	4
6. KONTROLA JAKOŚCI ROBÓT	5
7. OBMIAR ROBÓT	5
8. ODBIÓR ROBÓT	6
9. PODSTAWA PŁATNOŚCI	6
10. PRZEPISY ZWIĄZANE	6
11. ZAŁĄCZNIK	7

NAJWAŻNIEJSZE OZNACZENIA I SKRÓTY

OST	- ogólna specyfikacja techniczna
SST	- szczegółowa specyfikacja techniczna
BHP	- bezpieczeństwo i higiena pracy

1. WSTĘP

1.1. Przedmiot SST

Przedmiotem niniejszej ogólnej specyfikacji technicznej są wymagania dotyczące wykonania i odbioru robót związanych ze zdjęciem warstwy ziemi urodzajnej.

1.2. Zakres stosowania SST

Specyfikacja stanowi dokument przetargowy i kontraktowy przy zleceniu i realizacji robót realizowanych w ramach inwestycji pn.: **"Budowa z przebudową stadionu lekkoatletycznego wraz z urządzeniami i infrastrukturą towarzyszącą, Węgorzewo, ul. Turystyczna, dz. Nr 177, 192/6, 175/2, 116, obr. 01 Węgorzewo"**.

1.3. Zakres robót objętych SST

Ustalenia zawarte w niniejszej specyfikacji dotyczą zasad prowadzenia robót związanych z wykonaniem i odbiorem ręcznego lub mechanicznego usunięcia ziemi urodzajnej z terenu przewidzianego do wykonania wykopów i nasypów.

1.4. Określenia podstawowe

1.4.1. Ziemia urodzajna – powierzchniowa warstwa gruntu grubości 5÷30 cm o zawartości co najmniej 2% części organicznych.

1.4.2. Zdjęcie warstwy ziemi urodzajnej – usunięcie powierzchniowej warstwy gruntu urodzajnego, zwykle z terenu przewidzianego do wykonania drogowych robót ziemnych oraz składowanie jej w celu późniejszego wykorzystania przy umocnieniu skarp, rowów i rekultywacji gruntu przydrożnego.

1.4.3. Pozostałe określenia podstawowe są zgodne z obowiązującymi, odpowiednimi polskimi normami i z definicjami podanymi w SPC.00.00 „Wymagania ogólne” [1] pkt 1.4.

1.5. Ogólne wymagania dotyczące robót

Ogólne wymagania dotyczące robót podano w SPC.00.00 „Wymagania ogólne” [1] pkt 1.5.

2. MATERIAŁY

Nie występują.

3. SPRZĘT

3.1. Ogólne wymagania dotyczące sprzętu

Ogólne wymagania dotyczące sprzętu podano w SPC.00.00 „Wymagania ogólne” [1] pkt 3.

3.2. Sprzęt stosowany do wykonania robót

Przy wykonywaniu robót Wykonawca, w zależności od potrzeb, powinien wykazać się możliwością korzystania ze sprzętu dostosowanego do przyjętej metody robót, jak:

- spycharki,
- równiarki,
- zgarniarki,
- koparki,
- sprzęt transportowy, np. samochody wywrotki.

Przy niewielkim zakresie robót lub w miejscach, gdzie sprzęt mechaniczny ma niekorzystne warunki robót – można stosować ręczne usunięcie ziemi urodzajnej.

Sprzęt powinien odpowiadać wymaganiom określonym w dokumentacji projektowej, ST, instrukcjach producentów lub propozycji Wykonawcy i powinien być zaakceptowany przez Inspektora/ów nadzoru.

4. TRANSPORT

4.1. Ogólne wymagania dotyczące transportu

Ogólne wymagania dotyczące transportu podano w SPC.00.00 „Wymagania ogólne” [1] pkt 4.

4.2. Transport materiałów

Ziemię urodzajną należy:

- przemieszczać z zastosowaniem spycharek, równiarek i ew. zgarniarek (przy dużym zakresie robót),
- przewozić transportem samochodowym.

Wybór środka transportu zależy od odległości, warunków lokalnych i przeznaczenia ziemi urodzajnej.

5. WYKONANIE ROBÓT

5.1. Ogólne zasady wykonania robót

Ogólne zasady wykonania robót podano w SPC.00.00 „Wymagania ogólne” [1] pkt 5.

5.2. Zasady wykonywania robót

Sposób wykonania robót powinien być zgodny z dokumentacją projektową i ST. W przypadku braku wystarczających danych można korzystać z ustaleń podanych w niniejszej specyfikacji oraz z informacji podanych w załączniku.

Podstawowe czynności przy wykonywaniu robót obejmują:

1. roboty przygotowawcze,
2. zdjęcie warstwy ziemi urodzajnej,
3. składowanie ziemi urodzajnej,
4. roboty wykończeniowe.

5.3. Roboty przygotowawcze

Przed przystąpieniem do robót należy, na podstawie dokumentacji projektowej, ST lub wskazań Inspektora/ów nadzoru:

- ustalić lokalizację terenu robót,
- przeprowadzić szczegółowe wytyczenie robót,
- usunąć przeszkody, np. drzewa, krzaki, obiekty, elementy dróg, ogrodzeń itd.,
- ew. usunąć darninę, jeśli znajduje się nad warstwą ziemi urodzajnej.

5.4. Zdjęcie warstwy ziemi urodzajnej

5.4.1. Wymagania ogólne

Warstwę ziemi urodzajnej należy zdjąć z powierzchni całego pasa robót ziemnych oraz w innych miejscach określonych w dokumentacji projektowej lub wskazanych przez Inspektora/ów nadzoru.

Podczas usuwania ziemi urodzajnej należy pozostawić powierzchnię gruntu równą bez zagłębień, w których zbierałaby się woda. W tym celu w terenie falistym usuwanie ziemi urodzajnej należy prowadzić od miejsc niższych ku wyższym (pod górę).

Jeśli nie przewiduje się natychmiastowego wykonywania robót ziemnych, zaleca się pozostawić na miejscu warstwę ziemi urodzajnej grubości około 20 cm. Jeśli warstwa ziemi urodzajnej została zdjęta na pełną głębokość, a Wykonawca nie przystąpił do wykonywania robót drogowych, to powinien zabezpieczyć powierzchnię odsłoniętego gruntu przed negatywnymi skutkami czynników atmosferycznych. Jeżeli grunt podłoża ulegnie pogorszeniu, to Wykonawca przywróci ten grunt do stanu pierwotnego.

Grubość zdejmowanej warstwy ziemi urodzajnej (zależna od głębokości jej zalegania, wysokości nasypu, potrzeb jej wykorzystania na budowie itp.) powinna być zgodna z ustaleniami dokumentacji projektowej, ST lub wskazana przez Inspektora/ów nadzoru, według faktycznego stanu jej występowania.

Nie należy zdejmować ziemi urodzajnej w czasie intensywnej opadów i bezpośrednio po nich, aby uniknąć zanieczyszczenia gliną lub innym gruntem nieorganicznym.

5.4.2. Usunięcie ziemi urodzajnej

Ziemię urodzajną należy zdejmować mechanicznie z zastosowaniem spycharek lub równiarek, a przy dużym zakresie robót również zgarniarek. Maszyną, która najlepiej jest przystosowana do robót jest spycharka, bez względu na moc silnika. Przy stosowaniu równiarek uzyskuje się znacznie mniejsze wydajności niż przy użyciu spycharek.

W przypadku, gdy ziemię urodzajną można składować w pasie drogowym, wzdłuż przyszłych skarp, to spycharka usuwa ziemię urodzajną z jednej połowy pasa robót ziemnych, posuwając się w kierunku poprzecznym do osi drogi, zbiera ziemię urodzajną i odsuwa poza pas robót ziemnych. Jeżeli ziemi urodzajnej z całej połowy pasa nie da się usunąć przy jednym przejściu, spycharka powraca tym samym śladem po jej reszcie. Po usunięciu całej ziemi urodzajnej na danym śladzie roboczym, spycharka powraca ukosem do środka pasa robót ziemnych i zajmuje stanowisko przesunięte w kierunku podłużnym trasy o szerokość lemiesza, po czym cykl pracy powtarza się. Po usunięciu ziemi urodzajnej z jednej połowy na pewnej długości, odsuwa się w ten sam sposób ziemię urodzajną z drugiej połowy.

W przypadku, gdy nie ma możliwości składowania ziemi urodzajnej w pasie drogowym lub wykorzystanie jej odbędzie się po dłuższym okresie, należy załadować ją na środki transportowe i odwieźć na miejsce hałdowania.

Jeśli powierzchnia zdjecia ziemi urodzajnej jest niewielka lub nie ma możliwości mechanicznego jej usunięcia, to roboty można wykonać ręcznie. Narzędziem do ręcznego odspojenia i odrzucenia lub załadowania ziemi urodzajnej jest szpadel, a środkiem do przewozu są zwykle taczki. Przy słabym gruncie podłoża pod koło taczek podkłada się tory z płaskownika lub desek.

5.4.3. Składowanie ziemi urodzajnej

Miejsce składowania ziemi urodzajnej powinno być przez Wykonawcę tak dobrane, aby ziemia urodzajna była zabezpieczona przed zanieczyszczeniem, a także najeżdżaniem przez pojazdy. Wykonawca jest odpowiedzialny za znalezienie miejsca składowania, uzyskanie uzgodnień od odpowiednich władz, okres składowania i doprowadzenie terenu składowiska do stanu poprzedniego.

Na składowisku ziemię urodzajną należy składować w regularnych przyzmach o wysokości do 2 m i obsiać mieszkankami traw ochronnych. Zgromadzona w przyzmach ziemia urodzajna nie może zawierać korzeni, kamieni i materiałów nieorganicznych.

W okresach suchych zaleca się w górnej powierzchni przyzmu wyrobić nieckę głębokości do 40 cm na zbieranie wody deszczowej, która zapobiegnie szkodliwym zmianom zgromadzonej ziemi, przesiąkając do wnętrza przyzmy.

Ziemię urodzajną zaleca się odchwaścić przy zastosowaniu herbicydów.

5.4.4. Nadmiar ziemi urodzajnej

Nadmiar ziemi urodzajnej, pozostającej po wykorzystaniu jej przy umocnieniu skarp i innych robotach wykończeniowych należy wykorzystać do rekultywacji terenu po ukopach lub w innych miejscach ustalonych na podstawie decyzji właściwego organu ochrony środowiska. Humus przed wbudowanym należy przesiać, aby oczyścić go z nieczystości jak kamienie itp.

Lokalizację miejsca odwozu nadmiaru ziemi urodzajnej wraz ze wszystkimi pozwoleniami należy przedstawić Inspektorowi/om nadzoru.

5.5. Roboty wykończeniowe

Roboty wykończeniowe powinny być zgodne z dokumentacją projektową i ST. Do robót wykończeniowych należą prace związane z dostosowaniem wykonanych robót do istniejących warunków terenowych, takie jak roboty porządkujące otoczenie terenu robót.

6. KONTROLA JAKOŚCI ROBÓT

6.1. Ogólne zasady kontroli jakości robót

Ogólne zasady kontroli jakości robót podano w SPC.00.00 „Wymagania ogólne” [1], pkt 6.

6.2. Kontrola usunięcia ziemi urodzajnej

Sprawdzenie jakości robót polega na wizualnej ocenie kompletności i prawidłowości ich wykonania.

7. OBMIAR ROBÓT

7.1. Ogólne zasady obmiaru robót

Ogólne zasady obmiaru robót podano w SPC.00.00 „Wymagania ogólne” [1] pkt 7.

7.2. Jednostka obmiarowa

Jednostką obmiarową jest m² (metr kwadratowy) zdjętej warstwy ziemi urodzajnej o określonej grubości.

8. ODBIÓR ROBÓT

8.1. Ogólne zasady odbioru robót

Ogólne zasady odbioru robót podano w SPC.00.00 „Wymagania ogólne” [1] pkt 8.

Roboty uznaje się za wykonane zgodnie z dokumentacją projektową, ST i wymaganiami Inspektora/ów nadzoru, jeżeli ocena prawidłowości i kompletności ich wykonania okazała się pozytywna.

9. PODSTAWA PŁATNOŚCI

9.1. Ogólne ustalenia dotyczące podstawy płatności

Ogólne ustalenia dotyczące podstawy płatności podano w SPC.00.00 „Wymagania ogólne” [1] pkt 9.

10. PRZEPISY ZWIĄZANE

Ogólne specyfikacje techniczne (OST)

1. SPC.00.00 Wymagania ogólne

11. ZAŁĄCZNIK

ZASADY ZDEJMOWANIA ZIEMI URODZAJNEJ

1. Cele usuwania ziemi urodzajnej

Zdjęcie ziemi urodzajnej należy do robót przygotowawczych przy budowie dróg, mających przygotować teren do wykonania wykopów i nasypów.

Ziemię urodzajną (oraz darninę) usuwa się, gdyż:

- a) pod nasypem uniemożliwiłaby związanie gruntu nasypanego z rodzimym, a w przypadku dużego nagromadzenia mogłaby w miarę butwienia i zmniejszania objętości, powodować osiadanie nasypu,
- b) w miejscach wykopu stałaby się niepożądaną domieszką do materiału ziemnego,
- c) jest nieodzownym materiałem do umocnienia skarp i rowów i za zdjęciem jej przemawiają względy ekonomiczne budowy drogi.

Ziemię urodzajną zdejmuje się w podstawie nasypu, na terenie planowanego wykopu, rowów odwadniających, żwirowni, a w przypadku zwiększonego zapotrzebowania również i w innych miejscach.

2. Charakterystyka ziemi urodzajnej

Grubość warstwy ziemi urodzajnej waha się od 5 do 30 cm, zależnie od rodzaju gruntu podłoża i sposobu jego użytkowania. Zazwyczaj grubość ta wynosi około 20 cm. Grubość warstwy zdejmowanej ziemi urodzajnej określa się na podstawie ciemniejszej barwy i występujących korzeni. Warstwę roślinną należy zdejmować przed nastaniem mrozów.

Z powierzchni zarośniętych trawą najpierw zdejmuje się darninę, zwykle na głębokość 10 cm, a dopiero następnie można zdjąć pozostałą pod spodem warstwę ziemi urodzajnej. Jeśli w czasie robót przygotowawczych usuwa się krzewy to należy uwzględnić, że połączone to jest z utratą ziemi urodzajnej, która zmieszana z gałęziami krzewów nie nadaje się do użycia, bowiem oddzielenie jej od krzewów nie zawsze jest opłacalne.

3. Sposób usuwania ziemi urodzajnej

Ręczne zdjęcie ziemi urodzajnej można stosować wyjątkowo, przede wszystkim, gdy powierzchnia robót jest niewielka lub istnieją przeszkody w stosowaniu sprzętu mechanicznego. Narzędziem do ręcznego odspojenia i odrzucenia lub załadowania ziemi urodzajnej jest szpadel prostokątny lub zaokrąglony, a środkiem przewozu są zwykle taczki. Jeden robotnik w ciągu 8 godzin może usunąć i odrzucić w bok na odległość do 3 m do 50 m² ziemi urodzajnej grubości 15 cm.

Do zdejmowania ziemi urodzajnej najwydajniejsza jest spycharka, której wydajność eksploatacyjna przy grubości warstwy 15 cm wynosi od 230 do 300 m²/h. Przy stosowaniu równiarki do zdjęcia warstwy ziemi urodzajnej należy się liczyć ze znacznie mniejszymi wydajnościami od wydajności spycharki.

4. Formowanie zwałów

Zdjęta z pasa drogowego ziemia urodzajna powinna być składowana w zwałach położonych w pobliżu budowanej drogi lub w miejscach bardziej odległych, nie kolidujących z robotami drogowymi. Schemat zdejmowania ziemi urodzajnej przez spycharkę przedstawiono na rysunku 1.

Rys. 1. Schemat zdjęcia ziemi urodzajnej za pomocą spycharki z przesunięciem jej na zwały (wg S. Datka, S. Lenczewski: Drogowe roboty ziemne, WKŁ 1979)

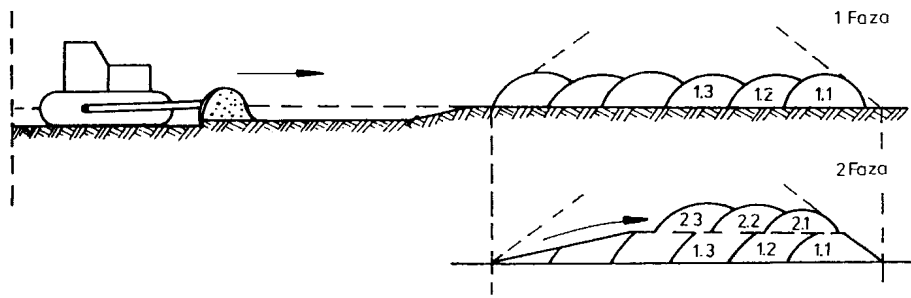



**S Z C Z E G Ó Ł O W A S P E C Y F I K A C J A
T E C H N I C Z N A W Y K O N A N I A I
O D B I O R U R O B Ó T B U D O W L A N Y C H**

**S P C . 0 0 . 0 2
U L E P S Z O N E P O D Ł O Ż E Z
M I E S Z A N K I N I E Z W I Ą Z A N E J
S T A B I L I Z O W A N E J G E O R U S Z T E M**

NAZWA INWESTYCJI:

**BUDOWA Z PRZEBUDOWĄ STADIONU LEKKOATLETYCZNEGO WRAZ Z
URZĄDZENIAMI I INFRASTRUKTURĄ TOWARZYSZĄCĄ**

ADRES INWESTYCJI:

**11-600 WĘGORZEWO, UL. TURYSTYCZNA, DZ. NR 177, 192/6, 175/2, 116
OBR. 01 WĘGORZEWO**

KATEGORIA OBIEKTU:

V – OBIEKTY SPORTU I REKREACJI

NAZWA I ADRES INWESTORA:

**GMINA WĘGORZEWO
UL. ZAMKOWA 3
11-600 WĘGORZEWO**

JEDNOSTKA PROJEKTOWA:

**AMIBUD CEZARY ILNICKI
59-930 Pieńsk, ul. Hutnicza 84**

Pieńsk, październik 2022r.

SZCZEGÓŁOWA SPECYFIKACJA TECHNICZNA WYKONANIA I ODBIORU ROBÓT BUDOWLANYCH

SPC.00.02

ULEPSZONE PODŁOŻE Z MIESZANKI NIEZWIĄZANEJ STABILIZOWANEJ GEORUSZTEM

SPIS TREŚCI

1. WSTĘP	3
2. MATERIAŁY	4
3. SPRZĘT	7
4. TRANSPORT	7
5. WYKONANIE ROBÓT	7
6. KONTROLA JAKOŚCI ROBÓT	9
7. OBMIAR ROBÓT	11
8. ODBIÓR ROBÓT	11
9. PODSTAWA PŁATNOŚCI	11
10. PRZEPISY ZWIĄZANE	12

NAJWAŻNIEJSZE OZNACZENIA I SKRÓTY

- OST - ogólna specyfikacja techniczna
SST - szczegółowa specyfikacja techniczna
BHP - bezpieczeństwo i higiena pracy

1. WSTĘP

1.1. Przedmiot SST

Przedmiotem niniejszej specyfikacji technicznej (ST) są wymagania ogólne dotyczące wykonania i odbioru robót w zakresie wykonania warstwy ulepszonego podłoża z mieszanki niezwiązanej (MN) stabilizowanej georuszem trójosiowym (heksagonalnym) w ramach zadania: Budowa z przebudową stadionu w Węgorzewie. Całkowita grubość wzmocnienia w postaci dwóch warstw MN stabilizowanej dwoma warstwami georusztów po zagęszczeniu powinna wynosić 45 cm (20 i 25 cm mieszanki C50/30).

1.2. Zakres stosowania SST

Specyfikacja stanowi dokument przetargowy i kontraktowy przy zleceniu i realizacji robót realizowanych w ramach inwestycji pn.: "**Budowa z przebudową stadionu lekkoatletycznego wraz z urządzeniami i infrastrukturą towarzyszącą, Węgorzewo, ul. Turystyczna, dz. Nr 177, 192/6, 175/2, 116, obr. 01 Węgorzewo**".

1.3 Zakres robót objętych ST

Ustalenia zawarte w niniejszej specyfikacji dotyczą zasad prowadzenia robót związanych z wykonaniem warstwy ulepszonego podłoża z mieszanki niezwiązanej stabilizowanej georuszem.

1.4 Określenia podstawowe

1.4.1. Stabilizacja mechaniczna – proces technologiczny, polegający na odpowiednim zagęszczeniu przy wilgotności optymalnej kruszywa o właściwie dobranym uziarnieniu.

1.4.2. Warstwa ulepszonego podłoża – jedna lub więcej warstw zagęszczonej mieszanki niezwiązanej, która zapewnia uzyskanie wymaganych parametrów nośności i zagęszczenia pod podbudową nawierzchni drogowej oraz pozwala na uzyskanie wymaganej trwałości konstrukcji.

1.4.3. Mieszanka niezwiązana – ziarnisty materiał, zazwyczaj o określonym składzie ziarnowym (od $d=0$ do D), który jest stosowany do wykonania ulepszonego podłoża gruntowego oraz warstw konstrukcji nawierzchni dróg.

1.4.4. Stabilizacja kruszywa georuszem – poprawa parametrów (nośności i zagęszczenia) warstwy mieszanki niezwiązanej dzięki ograniczeniu możliwości przemieszczeń ziaren kruszywa pod działaniem obciążenia, wynikającemu z mechanizmu ząbienia tych ziaren w sztywnym georuszcie.

1.4.5. Ząbienie – mechanizm współpracy kruszywa i georusztu pod wpływem obciążenia, opierający się na unieruchomieniu ziaren kruszywa w sztywnych oczkach georusztu.

1.4.6. Geosyntetyk – płaski materiał o postaci ciągłej, wytwarzany z tworzyw sztucznych stosowany w kontakcie z gruntem lub kruszywem.

1.4.7. Geosiatka ekstrudowana – dwuosiowa płaska struktura w postaci siatki, z otworami o kształcie kwadratu lub prostokąta znacznie większymi niż elementy składowe, i żebrami połączonymi w węzłach w procesie ekstruzji. Wiodące parametry opisujące geosiatkę to wytrzymałość na rozciąganie i odkształcenie przy zerwaniu.

1.4.8. Geosiatka zgrzewana – dwuosiowa płaska struktura w postaci siatki, z otworami o kształcie kwadratu lub prostokąta znacznie większymi niż elementy składowe, i żebrami połączonymi w węzłach w procesie zgrzewania lub spawania. Wiodące parametry opisujące geosiatkę to wytrzymałość na rozciąganie i odkształcenie przy zerwaniu.

1.4.9. Geosiatka przeplatana – dwuosiowa płaska struktura w postaci siatki, z otworami o kształcie kwadratu lub prostokąta znacznie większymi niż elementy składowe, i żebrami połączonymi w węzłach w procesie przeplatania. Wiodące parametry opisujące geosiatkę to wytrzymałość na rozciąganie i odkształcenie przy zerwaniu.

1.4.10. Georuszt dwuosiowy – płaska struktura w postaci rusztu, z otworami o kształcie kwadratu lub prostokąta znacznie większymi niż elementy składowe, o strukturze powstałej w wyniku rozciągania w dwóch kierunkach w podwyższonej temperaturze perforowanej taśmy polimeru, bez połączeń w węzłach w formie plecionej, zgrzewanej czy ekstrudowanej. Wiodące parametry opisujące Georuszt dwuosiowy to wytrzymałość na rozciąganie i odkształcenie przy zerwaniu.

1.4.11. Georuszt trójosiowy(heksagonalny) – płaska struktura w postaci rusztu, z otworami o kształcie trójkąta równobocznego, tworzącymi układ sześciokątów foremnych, o strukturze powstałej

w wyniku rozciągania w trzech kierunkach w podwyższonej temperaturze perforowanej taśmy polimeru, bez połączeń w węzłach w formie plecionej, zgrzewanej czy ekstrudowanej. Wiodące parametry opisujące georuszt to sztywność radialna i współczynnik izotropii sztywności.

1.4.12. Geotkanina separacyjna (rozdzielająca) – materiał geotekstylny, w którym można wyodrębnić wątek oraz osnowę, powstały z przeplecenia ciągłych tasiemek z polimeru.

1.4.13. Geowłóknina separacyjna (rozdzielająca) – materiał geotekstylny, wykonany z włókien polimerowych połączonych mechanicznie - w wyniku igłowania (lub przesywania) lub termicznie w wyniku zgrzewania.

1.4.14. Funkcja stabilizacyjna – wykorzystanie georusztu trójosiowego (heksagonalnego) do ograniczenia możliwości przemieszczania się ziaren zaklinowanych w jego oczkach. Skuteczność stabilizacji związana jest ze sztywnością georusztu w płaszczyźnie kontaktu z ziarnami kruszywa. Istotne parametry georusztu trójosiowego pełniącego funkcję stabilizacyjną to sztywność radialna i współczynnik izotropii sztywności.

1.4.15. Funkcja zbrojeniowa – wykorzystanie geosyntetyku do nadania warstwie gruntu będącej z nim w interakcji wytrzymałości na rozciąganie. Interakcja z gruntem może się odbywać poprzez przenikanie ziaren lub poprzez mobilizację sił tarcia i zależy od indywidualnych właściwości geosyntetyku. Istotne parametry geosyntetyku pełniącego funkcję zbrojeniową to wytrzymałość na rozciąganie i odkształcenie przy zerwaniu.

1.4.16 Funkcja separacyjna (rozdzielająca) – wykorzystanie geotkaniny do odseparowania od siebie dwóch warstw różniących się od siebie uziarnieniem. Funkcja separacyjna obejmuje zarówno zapobieganie migracji drobnych cząstek przenoszonych w wyniku przepływu wody (np. zmiana poziomu wód gruntowych) jak i w wyniku oddziaływań dynamicznych (np. pompowanie drobnych frakcji w wyniku cyklicznych oddziaływań dynamicznych od ruchu).

1.4.17. Pozostałe określenia podstawowe są zgodne z obowiązującymi, odpowiednimi polskimi normami oraz z definicjami podanymi w OST SPC.00.00 „Wymagania ogólne”.

1.5. Ogólne wymagania dotyczące robót

Ogólne wymagania dotyczące robót podano w OST SPC.00.00 „Wymagania ogólne”

Wykonawca robót jest odpowiedzialny za jakość ich wykonania oraz za zgodność z dokumentacją projektową, ST i poleceniami Inżyniera.

2. MATERIAŁY

2.1 Ogólne wymagania dotyczące materiałów

Ogólne wymagania dotyczące materiałów, ich pozyskiwania i składowania, podano w OST SPC.00.00 „Wymagania ogólne”.

2.2 Kruszywo

Materiałem do wykonania warstwy ulepszonego podłoża z mieszanki niezwiązanej stabilizowanej georusztem powinno być kruszywo łamane 0/31,5 uzyskane w wyniku przekruszenia surowca skalnego litego lub kruszywo naturalne kruszone, uzyskane w wyniku przekruszenia kamieni narzutowych i otoczków (o wielkości powyżej 63mm).

2.3 Uziarnienie mieszanki niezwiązanej

Krzywa uziarnienia mieszanki niezwiązanej powinna być ciągła i nie może przebiegać od dolnej krzywej granicznej uziarnienia do górnej krzywej granicznej uziarnienia na sąsiednich sitach. Wymiar największego ziarna mieszanki nie może przekraczać 2/3 grubości warstwy układanej jednorazowo.

Krzywa uziarnienia mieszanki niezwiązanej, określona według WT-4 powinna, leżeć między krzywymi granicznymi pól dobrego uziarnienia podanymi na rysunku 1.

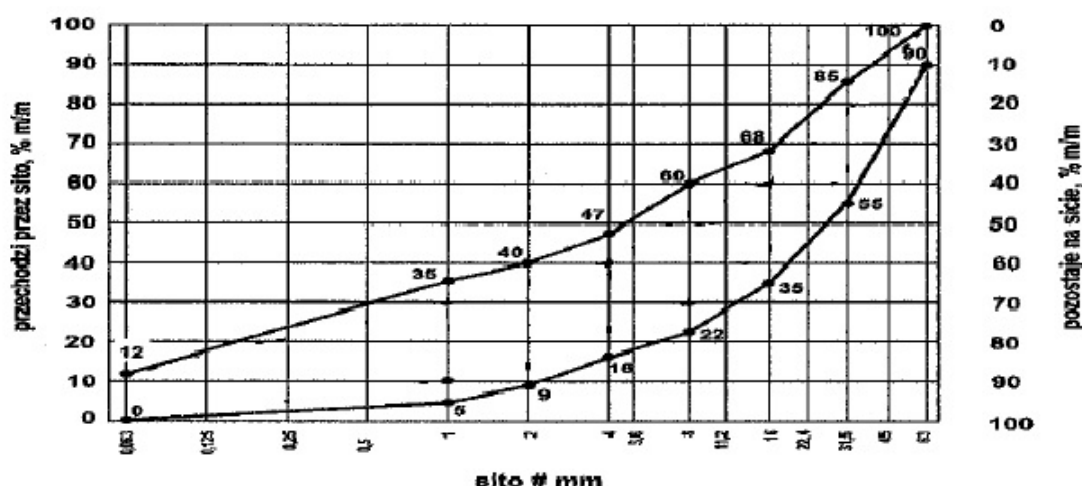

Rysunek 1. Mieszanka niezwiązana 0/63 do warstwy ulepszonego podłoża stabilizowanego georusztem

2.4. Parametry mieszanki niezwiązanej

Mieszanki niezwiązane do wykonania warstwy ulepszonego podłoża z kruszywa stabilizowanego georusztem winny spełniać wymagania podane w Tabelicy 1.

Tablica 1. Wymagania wobec mieszanki niezwiązanej do warstw ulepszonego podłoża stabilizowanego georusztem

Rozdział w normie PN-EN 13285	Właściwość	Wymagania wobec mieszanki niezwiązanej	Odniesienie do PN-EN 13285
4.5	Kategorie procentowych zawartości ziaren o powierz. przekrusz. lub łamanych oraz ziaren całkowicie zaokrąglonych w kruszywie grubym wg PN-EN 933-5	C _{50/30}	Tabl. 7
4.3.1	Uziarnienie mieszanki	0/63	Tabl. 4
4.3.2	Maksymalna zawartość pyłów: kategoria UF	UF ₁₂	Tabl. 2
4.3.2	Minimalna zawartość pyłów: kategoria UF	LF _{NR}	Tabl. 3
4.3.3	Zawartość nadziarna: kategoria OC	OC ₉₀	Tabl. 4 i 6
4.4.1	Wymagania wobec uziarnienia	Krzywa uziarnienia wg rys. 1	Tabl. 5 i 6
4.5	Wrażliwość na mróz: wskaźnik piaskowy SE*), co najmniej	40	-
	Odporność na rozdrabnianie (dotyczy frakcji 10/14 odsianej z mieszanki) wg PN-EN 1097-1, kategoria nie wyższa niż:	LA ₄₀	-
	Odporność na ścieranie (dotyczy frakcji 10/14 odsianej z mieszanki) wg PN-EN 1097-1, kategoria MDE	Deklarowana	-
	Mrozoodporność (dotyczy frakcji 8/16 odsianej z mieszanki) wg PN-EN 1367-1	F ₇	-
	Wartość CBR po zagęszczeniu do wskaźnika zagęszczenia Is=1,0 i moczeniu w wodzie 96h, co najmniej	≥ 80	-
4.5	Zawartość wody w mieszance zagęszczanej, % wilgotności optymalnej wg metody Proctora	80-100	-

Dodatkowo, jeżeli poziom zwierciadła wody gruntowej znajduje się poniżej 1 m od spodu warstwy ulepszonego podłoża, mieszanka niezwiązana powinna mieć wodoprzepuszczalność $k > 8$ m/dobę oraz zawartość ziarn przechodzących przez sito 0,063 mm poniżej 7% w celu zapewnienia odprowadzenia wody.

2.5. Woda

Należy stosować wodę wg PN-EN 1008-1.

2.6. Georuszt trójosiowy (heksagonalny)

Do wykonania robót należy zastosować georuszt trójosiowy (heksagonalny), z otworami o kształcie trójkąta równobocznego, tworzącymi układ sześciokątów foremnych, wykonany z polipropylenu (PP). Georuszt powinien być wyprodukowany w procesie perforacji i rozciągania w trzech kierunkach podgrzanej do odpowiedniej temperatury taśmy polipropylenowej. Węzły i żebra georusztu powinny stanowić integralną całość – nie dopuszcza się stosowania materiałów przeplatanych, zgrzewanych, spawanych, ekstrudowanych itp. w węzłach zgodnie z określeniami zawartymi w p. 1.4.

Georuszt trójosiowy powinien spełniać istotne dla funkcji stabilizacyjnej parametry podane w Tabelicy 2. Sztywność radialna i podobne właściwości fizyczne powinny być deklarowane w taki sposób, że wartość nominalna +/- tolerancja reprezentuje 99,7% populacji, tj. 99,7% „przedziału tolerancji”.

Tablica 2. Wymagania wobec georusztu typu 2 do warstwy ulepszonego podłoża

L.P.	Parametr	Metoda badania	Jednostka	Wymagana wartość	Tolerancja
1	Sztywność radialna przy odkształceniu 0,5%	TR 041 B.1	kN/m	390	-75
2	Współczynnik izotropii sztywności	TR 041 B.1	-	0,80	-0,15
3	Efektywność węzła	TR 041 B.2	%	100	-10
4	Rozmiar sześcioboku	TR 041 B.4	Mm	80	+/-4

Metody badań podane w Tabelicy 2 opisane są w Raporcie Technicznym Europejskiej Organizacji Akrobat Technicznych EOTA nr TR41 z października 2012.

W związku z tym, że wymagania dla funkcji stabilizacyjnej geosyntetyku nie są objęte normami zharmonizowanymi, wymagane jest, aby georuszt zastosowany do wykonania warstwy ulepszonego podłoża z kruszywa stabilizowanego georusztem posiadał Europejską Ocenę Techniczną (ETA), wydaną na podstawie Europejskiego Dokumentu Oceny (EAD) 080002-00-0102 (wydanie 04-2016), potwierdzającą możliwość jego zastosowania w funkcji stabilizacyjnej. Wyrób dostarczony na budowę powinien posiadać oznakowanie CE.

Rozwiązania równoważne

Zgodnie z art. 29 ust. 2 ustawy „Prawo zamówień publicznych” Zamawiający dopuszcza stosowanie rozwiązań równoważnych opisanych poniżej. Rozwiązaniem równoważnym dla niniejszego zadania jest zastosowanie georusztów dwuosiowych w funkcji zbrojeniowej, spełniających następujące wymagania:

1. Georuszty monolityczne powinny być wyprodukowane z pasma polipropylenu. Węzły georusztów powinny stanowić integralny element struktury georusztów. Oczka georusztów powinny zachowywać kształt po przyłożeniu siły ukośnej w stosunku do kierunku produkcji georusztów. Nie dopuszcza się stosowania geosiatek/georusztów o węzłach przeplatanych, zgrzewanych, klejonych itp.
2. Georuszty powinny być odporne na związki chemiczne naturalnie występujące w gruncie oraz rozpuszczalniki w temperaturze otoczenia. Nie powinny być wrażliwe na hydrolizę, powinny być odporne na działanie wodnych roztworów soli, kwasów i zasad oraz nie podlegać biodegradacji. Polimer tworzący georuszty powinien być odporny na działanie promieniowania ultrafioletowego.
3. Właściwości georusztów zostały podane w Tabelicy 3.

Tablica 3. Właściwości georusztów dwuosiowych.

L.P.	Parametr	Wartość/Rodzaj	Metoda badania
1	Polimer	Polipropylen	-
2	Wytrzymałość na rozciąganie, nie mniej niż [kN/m]:		
	- wzdłuż pasma	40	EN ISO 10319
	- w poprzek pasma	40	
3	Odkształcenie przy zerwaniu, nie więcej niż [%]:		
	- w obu kierunkach:	12	EN ISO 10319

W przypadku zastosowania georusztów dwuosiowych grubość **każdą warstwę mieszanki niezwiązanej C50/30 0/63** należy zwiększyć o 10 cm tj. 20 cm łącznie.

3. SPRZĘT

3.1. Ogólne wymagania dotyczące sprzętu

Ogólne wymagania dotyczące sprzętu podano w OST SPC.00.00 „Wymagania ogólne”.

3.2. Sprzęt do wykonania robót

Wykonawca przystępujący do wykonania warstw z mieszanek niezwiązanych stabilizowanych mechanicznie powinien wykazać się możliwością korzystania z następującego sprzętu:

- a) równiarek albo układarek do rozkładania mieszanki,
- b) walców ogumionych i stalowych wibracyjnych lub statycznych do zagęszczania. W miejscach trudno dostępnych powinny być stosowane zagęszczarki płytowe, ubijaki mechaniczne lub małe walce wibracyjne.
- c) prostych narzędzi ręcznych – np. noży, sekatorów – do docinania geosyntetyków w razie potrzeby

Stosowany przez Wykonawcę sprzęt powinien być sprawny technicznie i zaakceptowany przez Inżyniera.

4. TRANSPORT

4.1. Ogólne wymagania dotyczące transportu

Ogólne wymagania dotyczące transportu podano w OST SPC.00.00 „Wymagania ogólne”.

4.2. Transport materiałów

Kruszywa można przewozić dowolnymi środkami transportu w warunkach zabezpieczających je przed zanieczyszczeniem, zmieszaniem z innymi materiałami, nadmiernym wysuszeniem i zawilgoceniem.

Wskazany jest transport samowyladowczy (samochody, ciągniki z przyczepami). Przy ruchu po drogach publicznych pojazd musi spełniać wymagania dotyczące przepisów ruchu drogowego w odniesieniu do dopuszczalnych obciążeń na osie i innych parametrów technicznych.

Geosyntetyki można przewozić dowolnymi środkami transportu w warunkach zabezpieczających je przed mechanicznym uszkodzeniem.

5. WYKONANIE ROBÓT

5.1. Ogólne zasady wykonania robót

Ogólne zasady wykonania robót podano w OST SPC.00.00 „Wymagania ogólne”.

5.2. Przygotowanie podłoża

Podłoże należy wyprofilować do wymaganych rzędnych, spadków i pochyłeń, np. z zastosowaniem równiarki lub spycharki, wg odrębnych wymagań. Z podłoża należy usunąć wszelkie elementy mogące uszkodzić geosyntetyki podczas układania: korzenie, wystające kamienie itp.

Na wyprofilowanym podłożu należy sprawdzić czy spełnia ono parametry w zakresie nośności założone przez projektanta. Kontrolę taką należy przeprowadzić w taki sposób, aby nie doprowadzić do uszkodzenia czy skoleinowania niewzmocnionego podłoża. Zalecane jest wykorzystanie lekkiej płyty dynamicznej, należy unikać wprowadzania ciężkich pojazdów dla wykonania badania płyty statyczną.

W przypadku, jeżeli podłoże będzie miało nośność mniejszą, od założonej przez projektanta, należy zastosować jedną z następujących metod postępowania:

(a): Wykonać stabilizację gruntu rodzimego metodą „na miejscu” przy pomocy dowolnego spoiwa (wapno, spoiwo drogowe, cement lub popioły lotne). Rodzaj i ilość spoiwa oraz grubość stabilizowanej warstwy dobierze Wykonawca w taki sposób, aby możliwe było uzyskanie wymaganych parametrów w podłożu.

lub

(b): Zwiększyć grubość warstwy mieszanki niezwiązanej stabilizowanej georusztem. Zwiększenie grubości warstwy dobierze Wykonawca w taki sposób, aby zapewnić wymaganą nośność na powierzchni tej warstwy.

Paliki lub szpilki do kontroli ukształtowania warstwy kruszywa stabilizowanego georusztem muszą być wcześniej przygotowane, odpowiednio zamocowane i utrzymywane w czasie robót przez Wykonawcę.

Rozmieszczenie palików lub szpilek powinno umożliwiać naciągnięcie sznurków lub linek do wytyczenia robót w odstępach nie większych niż co 10 m.

Należy zwrócić szczególną uwagę na odwodnienie przygotowanego podłoża. Nie można dopuścić do nawodnienia podłoża np. wodą opadową. Niedopuszczalne jest pozostawienie przygotowanego podłoża bez jego przykrycia kolejnymi warstwami na dłuższy okres, zwłaszcza kiedy spodziewane są opady. Wykonawca zobowiązany jest zapewnić tymczasowe odwodnienie podłoża na czas prowadzenia robót.

5.3. Przygotowanie mieszanki

Wykonawca na podstawie badań laboratoryjnych przygotowuje recepturę na wytworzenie mieszanki. Receptura obejmować będzie ustalenie mieszanych frakcji kruszywa oraz wilgotność optymalną dla mieszanych składników. Sporządzona receptura musi uzyskać akceptację Inżyniera.

5.4. Wytworzenie mieszanki

Wytworzenie mieszanki polegać będzie na wymieszaniu odpowiednich frakcji kruszywa (przewidzianych recepturą) z dodaniem wody, celem uzyskania wilgotności optymalnej dla wytworzonej mieszanki.

Potrzebną ilość wody dla mieszanki ustala się laboratoryjnie z uwzględnieniem wilgotności naturalnej kruszywa. Nawilżanie mieszanki powinno następować stopniowo w ilości nie większej niż 10 l/m³ do czasu uzyskania w mieszance wilgotności optymalnej określonej laboratoryjnie.

Mieszanka po wyprodukowaniu powinna być od razu transportowana na miejsce wbudowania w taki sposób, aby nie uległa rozsegregowaniu i wysychaniu.

5.5. Ułożenie geosyntetyków

Bezpośrednio na przygotowanym podłożu należy ułożyć warstwę georusztu trójosiowego. Pomiędzy sąsiednimi i kolejnymi pasmami georusztu należy zachować zakład o szerokości min. 0,4 m. Georuszt trójosiowy można układać zarówno w kierunku podłużnym jak i poprzecznym do osi drogi, pod warunkiem zachowania wymaganych zakładów.

Należy zwrócić uwagę aby zakłady geosyntetyków były zachowane podczas układania kruszywa. Można to zapewnić stosując odpowiednie sposoby na utrzymanie geosyntetyków w niezmienionej pozycji, takie jak tymczasowe szpilki stalowe lub ułożenie niewielkich pryzm kruszywa.

5.6. Wbudowywanie i zagęszczanie mieszanki

Mieszanka kruszywa powinna być rozkładana w warstwie o jednakowej grubości, takiej, aby jej ostateczna grubość po zagęszczeniu była zgodna z dokumentacją projektową.

Grubość pojedynczo układanej warstwy nie może przekraczać 25 cm po zagęszczeniu.

Warstwy o grubości większej niż 25 cm należy wykonać w dwóch warstwach technologicznych.

Warstwa ulepszanego podłoża powinna być rozłożona w sposób zapewniający osiągnięcie wymaganych spadków i rzędnych wysokościowych.

Bezpośrednio po wyprofilowaniu warstwy kruszywa należy przystąpić do jej zagęszczenia przez wałowanie. Kruszywo należy zagęszczać walcami ogumionymi, walcami wibracyjnymi i gładkimi. Zagęszczanie powinno postępować stopniowo od krawędzi do środka warstwy ulepszanego podłoża przy przekroju daszkowym jezdni oraz od dolnej do górnej krawędzi warstwy ulepszanego podłoża przy przekroju o spadku jednostronnym. Jakikolwiek nierówności lub zagłębienia powstałe w czasie zagęszczania powinny być wyrównane przez spulchnianie warstwy kruszywa i dodanie lub usunięcie materiału aż do otrzymania równej powierzchni. W miejscach niedostępnych dla walców warstwy

ulepszonych podłoża powinna być zagęszczona zagęszczarkami płytowymi, małymi walcami wibracyjnymi lub ubijakami mechanicznymi przy użyciu zróżnicowanego sprzętu. W pierwszej fazie zagęszczania należy stosować sprzęt lżejszy, a w końcowej sprzęt cięższy.

Zagęszczenie należy prowadzić do osiągnięcia zagęszczenia warstwy zgodnego z wymaganiami z p. 6.3.4.

Wilgotność mieszanki kruszywa podczas zagęszczania powinna odpowiadać wilgotności optymalnej, określonej według próby Proctora. Materiał nadmiernie nawilgocony, powinien zostać osuszony przez mieszanie i napowietrzanie. Jeżeli wilgotność mieszanki kruszywa jest niższa od optymalnej o 20% jej wartości, mieszanka powinna być zwilżona określoną ilością wody i równomiernie wymieszana. W przypadku, gdy wilgotność mieszanki kruszywa jest wyższa od optymalnej o 10% jej wartości, mieszankę należy osuszyć.

5.7. Utrzymanie warstwy ulepszonych podłoża

Warstwy ulepszonych podłoża po wykonaniu, a przed ułożeniem następnej warstwy, powinna być utrzymywana w dobrym stanie. Warstwa ulepszonych podłoża może być wykorzystywana tylko do sporadycznego, niezbędnego ruchu budowlanego, który nie może wywoływać w niej kolein. Jeżeli Wykonawca będzie wykorzystywał, za zgodą Inżyniera, gotową warstwę ulepszonych podłoża do ruchu budowlanego, to jest obowiązany naprawić wszelkie uszkodzenia spowodowane przez ten ruch. Koszt napraw wynikłych z niewłaściwego utrzymania warstwy ulepszonych podłoża obciąża Wykonawcę robót.

5.8. Odcinek próbny

O ile dokumentacja wymaga wykonania odcinka próbnego, Wykonawca wykona go co najmniej na 3 dni przed rozpoczęciem robót, w celu:

- stwierdzenia czy sprzęt budowlany do mieszania, rozkładania i zagęszczania mieszanki kruszywa jest właściwy,
- określenia grubości warstwy mieszanki kruszywa w stanie luźnym, koniecznej do uzyskania wymaganej grubości warstwy po zagęszczeniu,
- określenia liczby przejazdów sprzętu zagęszczającego, potrzebnej do uzyskania wymaganego wskaźnika zagęszczenia.

Na odcinku próbnym Wykonawca powinien użyć takich wyrobów oraz sprzętu do mieszania, rozkładania i zagęszczania, jakie będą stosowane do wykonywania warstwy.

Powierzchnia odcinka próbnego powinna wynosić od 400 do 800 m².

Odcinek próbny powinien być zlokalizowany w miejscu zaakceptowanym przez Inżyniera.

6. KONTROLA JAKOŚCI ROBÓT

6.1. Ogólne zasady kontroli jakości robót

Ogólne zasady kontroli jakości robót podano w OST SPC.00.00 „Wymagania ogólne”

6.2. Badania przed przystąpieniem do robót

Przed przystąpieniem do robót Wykonawca powinien wykonać badania mieszanek przeznaczonych do wykonania robót i przedstawić wyniki tych badań Inżynierowi w celu akceptacji materiałów. Badania te powinny obejmować wszystkie właściwości określone w pkt 2 niniejszej ST.

Przed przystąpieniem do robót Wykonawca powinien przedstawić Inżynierowi do akceptacji Deklaracje Właściwości Użytkowych geosyntetyków wraz z próbkami materiałów. Podstawą do zatwierdzenia materiału może być wyłącznie poprawna Deklaracja Właściwości Użytkowych, zgodna z wymaganiami „Rozporządzenia PE 305/2011 ws. zharmonizowanych warunków wprowadzania do obrotu wyrobów budowlanych”. Inne dokumenty (np. karty materiałowe, wyniki badań wykonanych przez producenta, itp.) nie mogą być podstawą zatwierdzenia materiału.

6.3. Badania w czasie robót

6.3.1. Częstotliwość oraz zakres badań i pomiarów

Tablica 4. Częstotliwość oraz zakres badań przy budowie warstw z mieszanek niezwiązanych stabilizowanych georusztem

L.P.	Wyszczególnienie badań	Częstotliwość badań	
		Minimalna liczba badań na dziennej działce roboczej	Maksymalna powierzchnia warstwy przypadająca na jedno badanie (m ²)
1	Uziarnienie mieszanki	1	2000
2	Zawartość wody		
3	Zagęszczenie warstwy	5 próbek na 10 000 m ²	
4	Badanie właściwości kruszywa wg tab. 1	dla każdej partii kruszywa i przy każdej zmianie kruszywa	

Tablica 5. Częstotliwość oraz zakres pomiarów wykonanej warstwy z mieszanki niezwiązanej stabilizowanej georusztem

L.P.	Wyszczególnienie badań i pomiarów	Minimalna częstotliwość pomiarów
1	Szerokość warstwy	10 razy na 1 km
2	Równość podłużna	co 25 m łątą
3	Równość poprzeczna	10 razy na 1 km
4	Spadki poprzeczne	10 razy na 1 km
5	Rzędne wysokościowe	co 20 m
6	Ukształtowanie osi w planie	co 100 m
7	Grubość warstwy	Podczas budowy: w 3 punktach na każdej działce roboczej, lecz nie rzadziej niż raz na 1000 m ² Przed odbiorem: w 3 punktach, lecz nie rzadziej niż raz na 2000 m ²
8	Zagęszczenie warstwy	co najmniej w dwóch przekrojach na każde 1000 m

6.4.2. Szerokość

Szerokość warstwy nie może różnić się od szerokości projektowanej o więcej niż +15 cm, -10 cm. Na jezdniach bez krawężników szerokość warstwy powinna być większa od szerokości warstwy wyżej leżącej o co najmniej 25cm lub o wartość wskazaną w Dokumentacji Projektowej.

6.4.3. Równość

Nierówności podłużne warstwy należy mierzyć 4-metrową łątą, zgodnie z BN-68/8931-04. Nierówności poprzeczne warstwy należy mierzyć 4-metrową łątą. Nierówności warstwy nie mogą przekraczać 15 mm.

6.4.4. Spadki poprzeczne

Spadki poprzeczne warstwy na prostych i łukach powinny być zgodne z dokumentacją projektową, z tolerancją +/- 0,7 %.

6.4.5. Rzędne wysokościowe

Różnice pomiędzy rzędnymi wysokościowymi warstwy i rzędnymi projektowanymi nie powinny przekraczać -2 cm, +1 cm.

6.4.6. Ukształtowanie osi warstwy

Oś w planie nie może być przesunięta w stosunku do osi projektowanej o więcej niż +/- 10 cm.

6.4.7. Grubość warstwy

Grubość nie może się różnić od grubości projektowanej o więcej niż +/- 10 %.

6.5. Zasady postępowania z wadliwie wykonanymi odcinkami

6.5.1. Niewłaściwe cechy geometryczne warstwy

Wszystkie powierzchnie warstwy, które wykazują większe odchylenia od określonych w punkcie 6.4 powinny być naprawione przez spulchnienie lub zerwanie do głębokości co najmniej 10 cm, wyrównane i powtórnie zagęszczone. Dodanie nowego materiału bez spulchnienia wykonanej warstwy jest niedopuszczalne.

Jeżeli szerokość warstwy jest mniejsza od szerokości projektowanej o więcej niż 10 cm i nie zapewnia podparcia warstwom wyżej leżącym, to Wykonawca powinien na własny koszt poszerzyć warstwę przez spulchnienie jej na pełną grubość do połowy szerokości pasa ruchu, dołożenie materiału i powtórne zagęszczenie.

6.5.2. Niewłaściwa grubość warstwy

Na wszystkich powierzchniach wadliwych pod względem grubości, Wykonawca wykona naprawę. Powierzchnie powinny być naprawione przez spulchnienie lub wybranie warstwy na odpowiednią głębokość, zgodnie z decyzją Inżyniera, uzupełnione nowym materiałem o odpowiednich właściwościach, wyrównane i ponownie zagęszczone.

Roboty te Wykonawca wykona na własny koszt. Po wykonaniu tych robót nastąpi ponowny pomiar i ocena grubości warstwy, według wyżej podanych zasad, na koszt Wykonawcy.

7. OBMIAR ROBÓT

Ogólne zasady obmiaru robót podano w OST SPC.00.00 „Wymagania ogólne”.

Jednostką obmiarową jest m²(metr kwadratowy) wykonanej warstwy o grubości 45 cm (20cm +25cm) z mieszanki niezwiązanej stabilizowanej dwoma warstwami georusztów.

8. ODBIÓR ROBÓT

Ogólne zasady odbioru robót podano w OST SPC.00.00 „Wymagania ogólne”.

Roboty uznaje się za zgodne z dokumentacją projektową, ST i wymaganiami Inżyniera, jeżeli wszystkie pomiary i badania z zachowaniem tolerancji wg pkt 6 dały wyniki pozytywne.

9. PODSTAWA PŁATNOŚCI

9.1. Ogólne ustalenia dotyczące podstawy płatności

Ogólne ustalenia dotyczące podstawy płatności podano w OST SPC.00.00 „Wymagania ogólne”.

9.2. Cena jednostki obmiarowej

Cena wykonania 1 m² robót obejmuje:

- prace pomiarowe i roboty przygotowawcze,
- oznakowanie prowadzonych robót,
- zakup i dostarczenie materiałów do wykonania warstwy ulepszonego podłoża,
- dostarczenie sprzętu niezbędnego do wykonania warstwy ulepszonego podłoża,
- przygotowanie podłoża, w tym ewentualne doprowadzenie go do wymaganej nośności,
- opracowanie recepty na wykonanie mieszanki z kruszywa,
- przygotowanie mieszanki z kruszywa, zgodnie z receptą,
- dostarczenie mieszanki na miejsce wbudowania,
- wykonanie odcinka próbnego,
- rozłożenie geosyntetyków,
- rozłożenie mieszanki,
- zagęszczenie rozłożonej mieszanki,
- przeprowadzenie pomiarów i badań laboratoryjnych określonych w ST,

- utrzymanie warstwy ulepszonego podłoża w czasie robót,
- odwodnienie terenu na czas prowadzenia robót,
- uporządkowanie miejsca prowadzonych robót.

10. PRZEPISY ZWIĄZANE

10.1. Normy

PN-EN ISO 14688-1	Badania geotechniczne. Oznaczenie i klasyfikowanie gruntów. Część 1: Oznaczenie i opis
PN—ENISO 14688-2	Badania geotechniczne. Oznaczenie i klasyfikowanie gruntów Część 2: zasady klasyfikowania
PN-EN 13249	Geotekstylia i wyroby pokrewne. Właściwości wymagane w odniesieniu do wyrobów stosowanych do budowy dróg i innych powierzchni obciążonych ruchem (z wyłączeniem dróg kolejowych i nawierzchni asfaltowych)
PN-EN 933-1	Kruszywa mineralne. Badania. Oznaczenie składu ziarnowego
PN-EN 933-3	Badania geometrycznych właściwości kruszyw. Oznaczenie kształtu ziaren za pomocą wskaźnika płaskości
PN-EN 933-4	Badania geometrycznych właściwości kruszyw. Oznaczenie kształtu ziaren
PN-EN 933-5	Badania geometrycznych właściwości kruszyw. Oznaczenie procentowej zawartości ziaren o powierzchniach powstałych w wyniku przekruszenia lub łamania kruszyw grubych
PN-EN 933-9	Badania geometrycznych właściwości kruszyw. Ocena zawartości drobnych cząstek. Badania błękitem metylenowym
PN-EN 1097-5	Kruszywa mineralne. Badania. Oznaczenie wilgotności
PN-EN 1097-6	Kruszywa mineralne. Badania. Oznaczenie nasiąkliwości
PN-EN 1367-1	Kruszywa mineralne. Badania. Oznaczenie mrozoodporności metodą bezpośrednią
PN-EN 1744-1	Kruszywa mineralne. Badania. Oznaczenie zawartości zanieczyszczeń organicznych
PN-EN 1744-1	Kruszywa mineralne. Badania. Oznaczenie zawartości siarki metodą bromową
PN-EN 1097-2	Kruszywa mineralne. Badania. Oznaczenie ścieralności w bębnie Los Angeles
PN-EN 13242	Kruszywa do niezwiązanych i związanych hydraulicznie materiałów stosowanych w obiektach budowlanych i budownictwie drogowym
PN-EN 13285	Mieszanki niezwiązane. Wymagania
PN-EN 13286-2	Metody określania gęstości i zawartości wody. Zagęszczanie metodą Proctora.
PN-EN 1008-1	Woda zarobowa do betonu. Specyfikacja pobierania próbek
BN-68/8931-04	Drogi samochodowe. Pomiar równości nawierzchni planografem i łątą

10.2. Pozostałe dokumenty

1. Zalecenia producenta georusztu i geotkaniny dotyczące technologii wbudowania.
2. Raport techniczny Europejskiej Organizacji Aprobata Technicznych (EOTA): „Non-reinforcing hexagonal geogrid for the stabilization of unbound granular layers by way of interlock with the aggregate”, TR 041, październik 2012.



**S Z C Z E G Ó Ł O W A
S P E C Y F I K A C J A T E C H N I C Z N A
W Y K O N A N I A I O D B I O R U
R O B Ó T B U D O W L A N Y C H**

**S P C . 0 0 . 0 3
R O B O T Y Z I E M N E -
- W Y M A G A N I A O G Ó L N E**

NAZWA INWESTYCJI:

**BUDOWA Z PRZEBUDOWĄ STADIONU LEKKOATLETYCZNEGO
WRAZ Z URZĄDZENIAMI I INFRASTRUKTURĄ TOWARZYSZĄCĄ**

ADRES INWESTYCJI:

**11-600 WĘGORZEWO, UL. TURYSTYCZNA, DZ. NR 177, 192/6, 175/2, 116
OBR. 01 WĘGORZEWO**

KATEGORIA OBIEKTU:

V – OBIEKTY SPORTU I REKREACJI

NAZWA I ADRES INWESTORA:

**GMINA WĘGORZEWO
UL. ZAMKOWA 3
11-600 WĘGORZEWO**

JEDNOSTKA PROJEKTOWA:

AMIBUD CEZARY ILNICKI

59-930 Pieńsk, ul. Hutnicza 84

Pieńsk, październik 2022r.

SPC.00.03

ROBOTY ZIEMNE – WYMAGANIA OGÓLNE

KOD CPV: 45110000-1

SPIS TREŚCI

1. WSTĘP	3
2. MATERIAŁY	4
3. SPRZĘT	5
4. TRANSPORT	5
5. WYKONANIE ROBÓT	6
6. KONTROLA JAKOŚCI ROBÓT	7
7. OBMIAR ROBÓT	9
8. ODBIÓR ROBÓT	9
9. PODSTAWA PŁATNOŚCI	9
10. PRZEPISY ZWIĄZANE	9

NAJWAŻNIEJSZE OZNACZENIA I SKRÓTY

OST	- ogólna specyfikacja techniczna
SST	- szczegółowa specyfikacja techniczna

1. WSTĘP

1.1. Przedmiot SST

Przedmiotem niniejszej szczegółowej specyfikacji technicznej są wymagania dotyczące wykonania i odbioru robót ziemnych związanych z inwestycją pn: **"Budowa z przebudową stadionu lekkoatletycznego wraz z urządzeniami i infrastrukturą towarzyszącą, Węgorzewo, ul. Turystyczna, dz. Nr 177, 192/6, 175/2, 116, obr. 01 Węgorzewo"**.

1.2. Zakres stosowania SST

Szczegółowa specyfikacja techniczna jest stosowana jako dokument kontraktowy przy zleceniu i realizacji robót wymienionych w punkcie 1.1.

1.3. Zakres robót objętych SST

Ustalenia zawarte w niniejszej specyfikacji dotyczą zasad prowadzenia robót ziemnych w czasie budowy z przebudową stadionu lekkoatletycznego w Węgorzewie.

1.4. Określenia podstawowe

1.4.1. Budowla ziemna - budowla wykonana w gruncie lub z gruntu naturalnego lub z gruntu antropogenicznego spełniająca warunki stateczności i odwodnienia.

1.4.2. Wysokość nasypu lub głębokość wykopu - różnica rzędnej terenu i rzędnej robót ziemnych, wyznaczonych w osi nasypu lub wykopu.

1.4.3. Nasyp niski - nasyp, którego wysokość jest mniejsza niż 1 m.

1.4.4. Nasyp średni - nasyp, którego wysokość jest zawarta w granicach od 1 do 3 m.

1.4.5. Nasyp wysoki - nasyp, którego wysokość przekracza 3 m.

1.4.7. Wykop płytki - wykop, którego głębokość jest mniejsza niż 1 m.

1.4.8. Wykop średni - wykop, którego głębokość jest zawarta w granicach od 1 do 3 m.

1.4.9. Wykop głęboki - wykop, którego głębokość przekracza 3 m.

1.4.10. Grunt nieskalisty - każdy grunt rodzimy, nie określony w punkcie 1.4.12 jako grunt skalisty.

1.4.11. Grunt skalisty - grunt rodzimy, lity lub spękany o nieprzesuniętych blokach, którego próbki nie wykazują zmian objętości ani nie rozpadają się pod działaniem wody destylowanej; mają wytrzymałość na ściskanie R_c ponad 0,2 MPa; wymaga użycia środków wybuchowych albo narzędzi pneumatycznych lub hydraulicznych do odspojenia.

1.4.12. Ukop - miejsce pozyskania gruntu do wykonania nasypów, położone w obrębie terenu budowy.

1.4.13. Dokop - miejsce pozyskania gruntu do wykonania nasypów, położone poza obrębem terenem budowy.

1.4.14. Odkład - miejsce wbudowania lub składowania (odwiezienia) gruntów pozyskanych w czasie wykonywania wykopów, a nie wykorzystanych do budowy nasypów oraz innych prac związanych z trasą drogową.

1.4.15. Wskaźnik zagęszczenia gruntu - wielkość charakteryzująca stan zagęszczenia gruntu, określona wg wzoru:

$$I_s = \frac{\rho_d}{\rho_{ds}}$$

gdzie:

ρ_d - gęstość objętościowa szkieletu zagęszczonego gruntu, zgodnie z BN-77/8931-12 [9], (Mg/m^3),

ρ_{ds} - maksymalna gęstość objętościowa szkieletu gruntowego przy wilgotności optymalnej, zgodnie z PN-B-04481:1988 [2], służąca do oceny zagęszczenia gruntu w robotach ziemnych, (Mg/m^3).

1.4.17. Wskaźnik różnoziarnistości - wielkość charakteryzująca zagęszczalność gruntów niespoistych, określona wg wzoru:

$$U = \frac{d_{60}}{d_{10}}$$

gdzie:

d_{60} - średnica oczek sita, przez które przechodzi 60% gruntu, (mm),

d_{10} - średnica oczek sita, przez które przechodzi 10% gruntu, (mm).

1.4.18. Wskaźnik odkształcenia gruntu - wielkość charakteryzująca stan zagęszczenia gruntu, określona wg wzoru:

$$I_0 = \frac{E_2}{E_1}$$

gdzie:

E_1 - moduł odkształcenia gruntu oznaczony w pierwszym obciążeniu badanej warstwy zgodnie z PN-S-02205:1998 [4],

E_2 - moduł odkształcenia gruntu oznaczony w powtórnym obciążeniu badanej warstwy zgodnie z PN-S-02205:1998 [4].

1.4.19. Geosyntetyk - materiał stosowany w budownictwie drogowym, wytwarzany z wysoko polimeryzowanych włókien syntetycznych, w tym tworzyw termoplastycznych polietylenowych, polipropylenowych i poliestrowych, charakteryzujący się między innymi dużą wytrzymałością oraz wodoprzepuszczalnością, zgodny z PN-ISO10318:1993 [5], PN-EN-963:1999 [6].

Geosyntetyki obejmują: geotkaniny, geowłókniny, geodzianiny, georuszty, geosiatki, geokompozyty, geomembrany, zgodnie z wytycznymi IBDiM [13].

1.4.20. Pozostałe określenia podstawowe są zgodne z obowiązującymi, odpowiednimi polskimi normami i z definicjami podanymi w OST SPC.00.00 „Wymagania ogólne” pkt 1.4.

1.5. Ogólne wymagania dotyczące robót

Ogólne wymagania dotyczące robót podano w OST SPC.00.00 „Wymagania ogólne” pkt 1.5.

2. MATERIAŁY (GRUNTY)

2.1. Ogólne wymagania dotyczące materiałów

Ogólne wymagania dotyczące materiałów, ich pozyskiwania i składowania, podano w OST SPC.00.00 „Wymagania ogólne” pkt 2.

2.2. Podział gruntów

Podział gruntów pod względem wysadzinowości podaje tablica 1.

2.3. Zasady wykorzystania gruntów

Grunty uzyskane przy wykonywaniu wykopów powinny być przez Wykonawcę wykorzystane w maksymalnym stopniu do budowy nasypów. Grunty przydatne do budowy nasypów mogą być wywiezione poza teren budowy tylko wówczas, gdy stanowią nadmiar objętości robót ziemnych i za zezwoleniem Inspektora/ów nadzoru.

Grunty i materiały nieprzydatne do budowy nasypów, powinny być wywiezione przez Wykonawcę na odkład. Zapewnienie terenów na odkład należy do obowiązków Wykonawcy, o ile nie określono tego inaczej w kontrakcie.

2.4. Geosyntetyk

Geosyntetyk powinien być materiałem odpornym na działanie wilgoci, środowiska agresywnego chemicznie i biologicznie oraz temperatury. Powinien być to materiał bez rozdarć, dziur i przerw ciągłości z dobrą przyczepnością do gruntu. Właściwości stosowanych geosyntetyków powinny być zgodne z PN-EN-963:1999 [6] i dokumentacją projektową. Geosyntetyk powinien posiadać aprobatę techniczną wydaną przez uprawnioną jednostkę.

Tablica 1. Podział gruntów pod względem wysadzinowości wg PN-S-02205:1998 [4]

Lp.	Wyszczególnienie właściwości	Jednostki	Grupy gruntów		
			niewysadzinowe	wątpliwe	wysadzinowe
1	Rodzaj gruntu		<ul style="list-style-type: none"> – rumosz niegliniasty – żwir – pospółka – piasek gruby – piasek średni – piasek drobny – żużel nierozpadowy 	<ul style="list-style-type: none"> – piasek pylasty – zwiertzelina gliniasta – rumosz gliniasty – żwir gliniasty – pospółka gliniasta 	<p>mało wysadzinowe</p> <ul style="list-style-type: none"> – glina piaszczysta czysta zwięzła, glina zwięzła, glina pylasta zwięzła – ił, ił piaszczysty, ił pylasty <p>bardzo wysadzinowe</p> <ul style="list-style-type: none"> – piasek gliniasty – pył, pył piaszczysty – glina piaszczysta czysta, glina, glina pylasta – ił warwowy
2	Zawartość cząstek ≤ 0,075 mm ≤ 0,02 mm	%	< 15 < 3	od 15 do 30 od 3 do 10	> 30 > 10
3	Kapilarność bierna H_{kb}	m	< 1,0	≥ 1,0	> 1,0
4	Wskaźnik piaskowy WP		> 35	od 25 do 35	< 25

3. SPRZĘT

3.1. Ogólne wymagania dotyczące sprzętu

Ogólne wymagania dotyczące sprzętu podano w OST SPC.00.00 „Wymagania ogólne” pkt 3.

3.2. Sprzęt do robót ziemnych

Wykonawca przystępujący do wykonania robót ziemnych powinien wykazać się możliwością korzystania z następującego sprzętu do:

- odspajania i wydobywania gruntów (narzędzia mechaniczne, młoty pneumatyczne, zrywarki, koparki, ładowarki, wiertarki mechaniczne itp.),
- jednoczesnego wydobywania i przemieszczania gruntów (spycharki, zgarniarki, równiarki, urządzenia do hydromechanizacji itp.),
- transportu mas ziemnych (samochody wywrotki, samochody skrzyniowe, taśmociągi itp.),
- sprzętu zagęszczającego (walce, ubijaki, płyty wibracyjne itp.).

3.3. Sprzęt do przenoszenia i układania geosyntetyków

Do przenoszenia i układania geosyntetyków Wykonawca powinien używać odpowiedniego sprzętu zalecanego przez producenta. Wykonawca nie powinien stosować sprzętu mogącego spowodować uszkodzenie układanego materiału.

4. TRANSPORT

4.1. Ogólne wymagania dotyczące transportu

Ogólne wymagania dotyczące transportu podano w OST SPC.00.00 „Wymagania ogólne” pkt 4.

4.2. Transport gruntów

Wybór środków transportowych oraz metod transportu powinien być dostosowany do rodzaju gruntu (materiału), jego objętości, sposobu odspajania i załadunku oraz do odległości transportu. Wydajność środków transportowych powinna być ponadto dostosowana do wydajności sprzętu stosowanego do urabiania i wbudowania gruntu (materiału).

4.3. Transport i składowanie geosyntetyków

Wykonawca powinien zadbać, aby transport, przenoszenie, przechowywanie i zabezpieczanie geosyntetyków były wykonywane w sposób nie powodujący mechanicznych lub chemicznych ich uszkodzeń. Geosyntetyki wrażliwe na światło słoneczne powinny pozostawać zakryte w czasie od ich wyprodukowania do wbudowania.

5. WYKONANIE ROBÓT

5.1. Ogólne zasady wykonania robót

Ogólne zasady wykonania robót podano w OST SPC.00.00 „Wymagania ogólne” pkt 5.

5.2. Dokładność wykonania wykopów i nasypów

Odchylenie osi korpusu ziemnego boiska, w wykopie lub nasypie, od osi projektowanej nie powinny być większe niż ± 10 cm. Różnica w stosunku do projektowanych rzędnych robót ziemnych nie może przekraczać +1 cm i -3 cm.

Szerokość górnej powierzchni korpusu nie może różnić się od szerokości projektowanej o więcej niż ± 10 cm, a krawędzie korony boiska nie powinny mieć wyraźnych załamania w planie.

Pochylenie skarp nie powinno różnić się od projektowanego o więcej niż 10% jego wartości wyrażonej tangensem kąta. Maksymalne nierówności na powierzchni skarp nie powinny przekraczać ± 10 cm przy pomiarze łąką 3-metrową, albo powinny być spełnione inne wymagania dotyczące nierówności, wynikające ze sposobu umocnienia powierzchni skarpy.

5.3. Odwodnienia pasa robót ziemnych

Wykonawca powinien, o ile wymagają tego warunki terenowe, wykonać urządzenia, które zapewnią odprowadzenie wód gruntowych i opadowych poza obszar robót ziemnych tak, aby zabezpieczyć grunty przed przewilgoceniem i nawodnieniem. Wykonawca ma obowiązek takiego wykonywania wykopów i nasypów, aby powierzchniom gruntu nadawać w całym okresie trwania robót spadki, zapewniające prawidłowe odwodnienie. Obowiązkiem Wykonawcy jest sporządzenie wszelkiej dokumentacji odwodnienia wykopów oraz uzyskanie wszelkich opinii i uzgodnień i pozwoleń w zakresie odprowadzenia wody z wykopów.

Jeżeli, wskutek zaniedbania Wykonawcy, grunty ulegną nawodnieniu, które spowoduje ich długotrwałą nieprzydatność, Wykonawca ma obowiązek usunięcia tych gruntów i zastąpienia ich gruntami przydatnymi na własny koszt bez jakichkolwiek dodatkowych opłat ze strony Zamawiającego za te czynności, jak również za dowieziony grunt.

Odprowadzenie wód do istniejących zbiorników naturalnych i urządzeń odwadniających musi być poprzedzone uzgodnieniem z odpowiednimi instytucjami, które we własnym zakresie uzyska Wykonawca.

5.4. Odwodnienie wykopów

Technologia wykonania wykopu musi umożliwiać jego prawidłowe odwodnienie w całym okresie trwania robót ziemnych. Wykonanie wykopów powinno postępować w kierunku podnoszenia się niwelety.

W czasie robót ziemnych należy zachować odpowiedni spadek podłużny i nadać przekrojom poprzecznym spadki, umożliwiające szybki odpływ wód z wykopu. O ile w dokumentacji projektowej nie zawarto innego wymagania, spadek poprzeczny nie powinien być mniejszy niż 4% w przypadku gruntów spoistych i nie mniejszy niż 2% w przypadku gruntów niespoistych. Należy uwzględnić ewentualny wpływ kolejności i sposobu odspajania gruntów oraz terminów wykonywania innych robót na spełnienie wymagań dotyczących prawidłowego odwodnienia wykopu w czasie postępu robót ziemnych.

Wody opadowe i gruntowe należy odprowadzić poza teren robót ziemnych.

Wszelkie prace należy prowadzić pod stałym nadzorem uprawnionego geologa i hydrogeologa. Obsługę geologiczną i hydrogeologiczną zapewni Wykonawca.

Koszty związane z odwodnieniem wykopów oraz wykonaniem technologicznego projektu odwodnienia wykopów są po stronie Wykonawcy.

5.5. Rowy

Dokumentacja projektowa nie przewiduje wykonywania rowów.

5.6. Układanie geosyntetyków

Geosyntetyki należy układać łącząc je na zakład zgodnie z dokumentacją projektową i SST. Jeżeli dokumentacja projektowa i SST nie podają inaczej, przylegające do siebie arkusze lub pasy geosyntetyków należy układać z zakładem (i kotwieniem) zgodnie z instrukcją producenta lub decyzją projektanta.

W przypadku uszkodzenia geosyntetyku, należy w uzgodnieniu z Inspektora/ów nadzoru, przykryć to uszkodzenie pasami geosyntetyku na długości i szerokości większej o 90 cm od obszaru uszkodzonego.

Warstwa gruntu, na której przewiduje się ułożenie geosyntetyku powinna być równa i bez ostrych występow, mogących spowodować uszkodzenie geosyntetyku w czasie układania lub pracy. Metoda układania powinna zapewnić przyleganie geosyntetyku do warstwy, na której jest układana, na całej jej powierzchni. Geosyntetyków nie należy naciągać lub powodować ich zawieszenia na wzniesieniach (garbach) lub nad dołami. Nie dopuszcza się ruchu maszyn budowlanych bezpośrednio na ułożonych geosyntetykach. Należy je przykryć gruntem nasypowym niezwłocznie po ułożeniu.

6. KONTROLA JAKOŚCI ROBÓT

6.1. Ogólne zasady kontroli jakości robót

Ogólne zasady kontroli jakości robót podano w OST SPC.00.00 „Wymagania ogólne” pkt 6.

6.2. Badania i pomiary w czasie wykonywania robót ziemnych

6.2.1. Sprawdzenie odwodnienia

Sprawdzenie odwodnienia korpusu ziemnego polega na kontroli zgodności z wymaganiami specyfikacji określonymi w punkcie 5 oraz z dokumentacją projektową.

Szczególną uwagę należy zwrócić na:

- właściwe ujęcie i odprowadzenie wód opadowych,
- właściwe ujęcie i odprowadzenie wysięków wodnych.

6.2.2. Sprawdzenie jakości wykonania robót

W czasie kontroli szczególną uwagę należy zwrócić na:

- a) sposób odsparzania gruntów nie pogarszający ich właściwości,
- b) zapewnienie stateczności skarp,
- c) odwodnienie wykopów w czasie wykonywania robót i po ich zakończeniu,
- d) dokładność wykonania wykopów (usytuowanie i wykończenie),
- e) zagęszczenie górnej strefy korpusu w wykopie,
- f) badania przydatności gruntów do budowy nasypów,
- g) badania prawidłowości wykonania poszczególnych warstw nasypu,
- h) badania zagęszczenia nasypu, wymagany wskaźnik zagęszczenia $I_s \geq 0,97$:
 - wymagania pokazano w tablicy nr 2,
- i) pomiary kształtu nasypu,
- j) odwodnienie nasypu.

6.3. Badania do odbioru korpusu ziemnego

6.3.1. Częstotliwość oraz zakres badań i pomiarów

Częstotliwość oraz zakres badań i pomiarów do odbioru korpusu ziemnego podaje tablica 2.

Tablica 2. Częstotliwość oraz zakres badań i pomiarów wykonanych robót ziemnych

Lp.	Badana cecha	Minimalna częstotliwość badań i pomiarów
1	Pomiar szerokości korpusu ziemnego	Pomiar taśmą, szablonem, łątą o długości 4 m i poziomą lub niwelatorem, w odstępach co 25 m na krawędziach oraz w miejscach, które budzą wątpliwości
2	Pomiar szerokości dna rowów	
3	Pomiar rzędnych powierzchni korpusu ziemnego	
4	Pomiar pochylenia skarp	
5	Pomiar równości powierzchni korpusu	
6	Pomiar równości skarp	
7	Pomiar spadku podłużnego powierzchni korpusu lub dna rowu	Pomiar niwelatorem rzędnych w przekrojach co 25 m i 4 pkt na przekrój lub w punktach wątpliwych
8	Badanie zagęszczenia gruntu	Badanie zagęszczenia gruntu w przekrojach co 25 m i 4 pkt na przekrój lub w punktach wątpliwych wskazanych przez Inspektora/ów nadzoru

6.3.2. Szerokość korpusu ziemnego

Szerokość korpusu ziemnego nie może różnić się od szerokości projektowanej o więcej niż ± 10 cm.

6.3.4. Rzędne korony korpusu ziemnego

Rzędne korony korpusu ziemnego nie mogą różnić się od rzędnych projektowanych o więcej niż -3 cm lub +1 cm.

6.3.5. Pochylenie skarp

Pochylenie skarp nie może różnić się od pochylenia projektowanego o więcej niż 10% wartości pochylenia wyrażonego tangensem kąta.

6.3.6. Równość korony korpusu

Nierówności powierzchni korpusu ziemnego mierzone łątą 3-metrową, nie mogą przekraczać 3 cm.

6.3.7. Równość skarp

Nierówności skarp, mierzone łątą 3-metrową, nie mogą przekraczać ± 10 cm.

6.3.8. Spadek podłużny korony korpusu

Spadek podłużny powierzchni korpusu ziemnego, sprawdzony przez pomiar niwelatorem rzędnych wysokościowych, nie może dawać różnic, w stosunku do rzędnych projektowanych, większych niż -3 cm lub +1 cm.

6.3.9. Zagęszczenie gruntu

Wskaźnik zagęszczenia gruntu zgodnie z projektem.

6.4. Badania geosyntetyków

Przed zastosowaniem geosyntetyków w robotach ziemnych, Wykonawca powinien przedstawić Inspektorowi/om nadzoru świadectwa stwierdzające, iż zastosowany geosyntetyk odpowiada wymaganiom norm, aprobaty technicznej i zachowa swoje właściwości w kontakcie z materiałami, które będzie oddzielać lub wzmacniać przez okres czasu nie krótszy od podanego w dokumentacji projektowej i SST.

6.5. Zasady postępowania z wadliwie wykonanymi robotami

Wszystkie materiały nie spełniające wymagań podanych w odpowiednich punktach specyfikacji, zostaną odrzucone. Jeśli materiały nie spełniające wymagań zostaną wbudowane lub zastosowane, to na polecenie Inspektora/ów nadzoru Wykonawca wymieni je na właściwe, na własny koszt.

Wszystkie roboty, które wykazują większe odchylenia cech od określonych w punktach 5 i 6 specyfikacji powinny być ponownie wykonane przez Wykonawcę na jego koszt.

7. OBMIAR ROBÓT

Ogólne wymagania dotyczące obmiaru podano w OST SPC.00.00 „Wymagania ogólne” pkt 7. Obmiar nie jest wymagany, umowa jest rozliczeniem ryczałtowym.

8. ODBIÓR ROBÓT

Ogólne zasady odbioru robót podano w OST SPC.00.00 „Wymagania ogólne” pkt 8.

Roboty ziemne uznaje się za wykonane zgodnie z dokumentacją projektową, SST i wymaganiami Inspektora/ów nadzoru, jeżeli wszystkie pomiary i badania z zachowaniem tolerancji wg pkt 6 dały wyniki pozytywne.

9. PODSTAWA PŁATNOŚCI

9.1. Ogólne ustalenia dotyczące podstawy płatności

Ogólne ustalenia dotyczące podstawy płatności podano w SPC.00.00 „Wymagania ogólne” [1] pkt 9.

10. PRZEPISY ZWIĄZANE

10.1. Normy

1. PN-B-02481:1996 Geotechnika -- Terminologia podstawowa, symbole literowe i jednostki miar
2. PN-B-04493:1960 Grunty budowlane. Oznaczanie kapilarności biernej
3. BN-77/8931-12 Oznaczenie wskaźnika zagęszczenia gruntu



**S Z C Z E G Ó Ł O W A
S P E C Y F I K A C J A T E C H N I C Z N A
W Y K O N A N I A I O D B I O R U
R O B Ó T B U D O W L A N Y C H**

**S P C . 0 0 . 0 4
D O L N E W A R S T W Y P O D B U D Ó W**

NAZWA INWESTYCJI:

**BUDOWA Z PRZEBUDOWĄ STADIONU LEKKOATLETYCZNEGO
WRAZ Z URZĄDZENIAMI I INFRASTRUKTURĄ TOWARZYSZĄCĄ**

ADRES INWESTYCJI:

**11-600 WĘGORZEWO, UL. TURYSTYCZNA, DZ. NR 177, 192/6, 175/2, 116
OBR. 01 WĘGORZEWO**

KATEGORIA OBIEKTU:

V – OBIEKTY SPORTU I REKREACJI

NAZWA I ADRES INWESTORA:

**GMINA WĘGORZEWO
UL. ZAMKOWA 3
11-600 WĘGORZEWO**

JEDNOSTKA PROJEKTOWA:

AMIBUD CEZARY ILNICKI

59-930 Pieńsk, ul. Hutnicza 84

Pieńsk, październik 2022r.

SZCZEGÓŁOWA SPECYFIKACJA TECHNICZNA WYKONANIA I ODBIORU ROBÓT BUDOWLANYCH

SPC.00.04

DOLNE WARSTWY PODBUDÓW

SPC.01.04	KORYTO WRAZ Z PROFILOWANIEM I ZAGĘSZCZANIEM PODŁOŻA	3
SPC.02.04	WARSTWY ODSĄCZAJĄCE I ODCINAJĄCE	9
SPC.03.04	WARSTWA MROZOOCHRONNA	18

NAJWAŻNIEJSZE OZNACZENIA I SKRÓTY

- OST - ogólna specyfikacja techniczna
- SST - szczegółowa specyfikacja techniczna
- IBDiM - Instytut Badawczy Dróg i Mostów

SZCZEGÓŁOWA SPECYFIKACJA TECHNICZNA
WYKONANIA I ODBIORU ROBÓT BUDOWLANYCH

SPC.01.04

**KORYTO WRAZ Z PROFILOWANIEM
I ZAGĘSZCZANIEM PODŁOŻA**

SPIS TREŚCI

1. WSTĘP	4
2. MATERIAŁY	4
3. SPRZĘT	4
4. TRANSPORT	4
5. WYKONANIE ROBÓT	4
6. KONTROLA JAKOŚCI ROBÓT	6
7. OBMIAR ROBÓT	7
8. ODBIÓR ROBÓT	7
9. PODSTAWA PŁATNOŚCI	7
10. PRZEPISY ZWIĄZANE	7

1. WSTĘP

1.1. Przedmiot SST

Przedmiotem niniejszej specyfikacji technicznej są wymagania dotyczące wykonania i odbioru robót związanych z wykonywaniem koryta wraz z profilowaniem i zagęszczaniem podłoża gruntowego pod budowę areny lekkoatletycznej wraz boiskiem i ciągami komunikacyjnymi.

1.2. Zakres stosowania SST

Specyfikacja techniczna stanowi dokument przetargowy i kontraktowy przy zleceniu i realizacji robót w ramach zadania: **"Budowa z przebudową stadionu lekkoatletycznego wraz z urządzeniami i infrastrukturą towarzyszącą, Węgorzewo, ul. Turystyczna, dz. Nr 177, 192/6, 175/2, 116, obr. 01 Węgorzewo"**.

Ustalenia zawarte w niniejszej specyfikacji dotyczą zasad prowadzenia robót związanych z wykonaniem koryta przeznaczonego do ułożenia konstrukcji nawierzchni lub wzmocnienia podłoża.

1.4. Określenia podstawowe

Określenia podstawowe są zgodne z obowiązującymi, odpowiednimi polskimi normami i definicjami podanymi w SPC.00.00 „Wymagania ogólne” pkt 1.4.

1.5. Ogólne wymagania dotyczące robót

Ogólne wymagania dotyczące robót podano w SPC.00.00 „Wymagania ogólne” pkt 1.5.

2. MATERIAŁY

Nie występują.

3. SPRZĘT

3.1. Ogólne wymagania dotyczące sprzętu

Ogólne wymagania dotyczące sprzętu podano w SPC.00.00 „Wymagania ogólne” pkt 3.

3.2. Sprzęt do wykonania robót

Wykonawca przystępujący do wykonania koryta i profilowania podłoża powinien wykazać się możliwością korzystania z następującego sprzętu:

- równiarek lub spycharek uniwersalnych z ukośnie ustawianym lemieszem; Inspektor/rzy nadzoru może/mogą dopuścić wykonanie koryta i profilowanie podłoża z zastosowaniem spycharki z lemieszem ustawionym prostopadle do kierunku pracy maszyny,
- koparek z czerpakami profilowymi (przy wykonywaniu wąskich koryt),
- walców statycznych, wibracyjnych lub płyt wibracyjnych.

Stosowany sprzęt nie może spowodować niekorzystnego wpływu na właściwości gruntu podłoża.

4. TRANSPORT

4.1. Ogólne wymagania dotyczące transportu

Ogólne wymagania dotyczące transportu podano w SPC.00.00 „Wymagania ogólne” pkt 4.

5. WYKONANIE ROBÓT

5.1. Ogólne zasady wykonania robót

Ogólne zasady wykonania robót podano w SPC.00.00 „Wymagania ogólne” pkt 5.

5.2. Warunki przystąpienia do robót

Wykonawca powinien przystąpić do wykonania koryta oraz profilowania i zagęszczenia podłoża bezpośrednio przed rozpoczęciem robót związanych z wykonaniem warstw nawierzchni. Wcześniejsze przystąpienie do wykonania koryta oraz profilowania i zagęszczenia podłoża jest możliwe wyłącznie za zgodą Inspektora/ów nadzoru, w korzystnych warunkach atmosferycznych.

W wykonanym korycie oraz po wyprofilowanym i zagęszczonym podłożu nie może odbywać się ruch budowlany, niezwiązany bezpośrednio z wykonaniem pierwszej warstwy nawierzchni.

5.3. Wykonanie koryta

Paliki lub szpilki do prawidłowego ukształtowania koryta w planie i profilu powinny być wcześniej przygotowane.

Paliki lub szpilki należy ustawiać w osi drogi i w rzędach równoległych do osi drogi lub w inny sposób zaakceptowany przez Inspektora/ów nadzoru. Rozmieszczenie palików lub szpilek powinno umożliwiać naciągnięcie sznurków lub linek do wytyczenia robót w odstępach nie większych niż co 10 metrów.

Rodzaj sprzętu, a w szczególności jego moc należy dostosować do rodzaju gruntu, w którym prowadzone są roboty i do trudności jego odspojenia.

Koryto można wykonywać ręcznie, gdy jego szerokość nie pozwala na zastosowanie maszyn, na przykład na poszerzeniach lub w przypadku robót o małym zakresie. Sposób wykonania musi być zaakceptowany przez Inspektora/ów nadzoru.

Grunt odspojony w czasie wykonywania koryta powinien być wykorzystany zgodnie z ustaleniami dokumentacji projektowej i SST, tj. wbudowany w nasyp lub odwieziony na odkład w miejsce wskazane przez Inspektora/ów nadzoru.

Do obowiązków Wykonawcy należeć będzie odwodnienie wykopów oraz zabezpieczenie przed wodą opadową oraz uzyskanie wszelkich uzgodnień i zezwoleń z tym związanych. Wykonawca na przedstawi projekt odwodnia wykopów.

Profilowanie i zagęszczenie podłoża należy wykonać zgodnie z zasadami określonymi w pkt 5.4.

5.4. Profilowanie i zagęszczenie podłoża

Przed przystąpieniem do profilowania podłoże powinno być oczyszczone ze wszelkich zanieczyszczeń.

Po oczyszczeniu powierzchni podłoża należy sprawdzić, czy istniejące rzędne terenu umożliwiają uzyskanie po profilowaniu zaprojektowanych rzędnych podłoża. Zaleca się, aby rzędne terenu przed profilowaniem były o co najmniej 5 cm wyższe niż projektowane rzędne podłoża.

Jeżeli powyższy warunek nie jest spełniony i występują zniżenia poziomu w podłożu przewidzianym do profilowania, Wykonawca powinien spulchnić podłoże na głębokość zaakceptowaną przez Inspektora/ów nadzoru, dowieźć dodatkowy grunt spełniający wymagania obowiązujące dla górnej strefy korpusu, w ilości koniecznej do uzyskania wymaganych rzędnych wysokościowych i zagęście warstwę do uzyskania wartości wskaźnika zagęszczenia, określonych w tablicy 1.

Do profilowania podłoża należy stosować równiarki. Ścięty grunt powinien być wykorzystany w robotach ziemnych lub w inny sposób zaakceptowany przez Inspektora/ów nadzoru.

Bezpośrednio po profilowaniu podłoża należy przystąpić do jego zagęszczenia. Zagęszczenie podłoża należy kontynuować do osiągnięcia wskaźnika zagęszczenia nie mniejszego od podanego w tablicy 1 lub innego wskazanego w projekcie. Wskaźnik zagęszczenia należy określać zgodnie z BN-77/8931-12 [5].

Tablica 1. Minimalne wartości wskaźnika zagęszczenia podłoża (I_s)

Strefa korpusu	Minimalna wartość I_s dla:		
	Autostrad i dróg ekspresowych	Innych dróg	
		Ruch ciężki i bardzo ciężki	Ruch mniejszy od ciężkiego
Górna warstwa o grubości 20 cm	1,03	1,00	1,00
Na głębokości od 20 do 50 cm od powierzchni podłoża	1,00	1,00	0,97

W przypadku, gdy gruboziarnisty materiał tworzący podłoże uniemożliwia przeprowadzenie badania zagęszczenia, kontrolę zagęszczenia należy oprzeć na metodzie obciążeń płytowych. Należy określić pierwotny i wtórny moduł odkształcenia podłoża według BN-64/8931-02 [3]. Stosunek wtórnego i pierwotnego modułu odkształcenia nie powinien przekraczać 2,2.

Wilgotność gruntu podłoża podczas zagęszczania powinna być równa wilgotności optymalnej z tolerancją od -20% do +10%.

5.5. Utrzymanie koryta oraz wyprofilowanego i zagęszczonego podłoża

Podłoże (koryto) po wyprofilowaniu i zagęszczeniu powinno być utrzymywane w dobrym stanie.

Jeżeli po wykonaniu robót związanych z profilowaniem i zagęszczeniem podłoża nastąpi przerwa w robotach i Wykonawca nie przystąpi natychmiast do układania warstw nawierzchni, to powinien on zabezpieczyć podłoże przed nadmiernym zawilgoceniem, na przykład przez rozłożenie folii lub w inny sposób zaakceptowany przez Inspektora/ów nadzoru.

Jeżeli wyprofilowane i zagęszczone podłoże uległo nadmiernemu zawilgoceniu, to do układania kolejnej warstwy można przystąpić dopiero po jego naturalnym osuszeniu.

Po osuszeniu podłoża Inspektor/rzy nadzoru oceni/ą jego stan i ewentualnie zaleci wykonanie niezbędnych napraw. Jeżeli zawilgocenie nastąpiło wskutek zaniedbania Wykonawcy, to naprawę wykona on na własny koszt.

6. KONTROLA JAKOŚCI ROBÓT

6.1. Ogólne zasady kontroli jakości robót

Ogólne zasady kontroli jakości robót podano w SPC.00.00 „Wymagania ogólne” pkt 6.

6.2. Badania w czasie robót

6.2.1. Częstotliwość oraz zakres badań i pomiarów

Częstotliwość oraz zakres badań i pomiarów dotyczących cech geometrycznych i zagęszczenia koryta i wyprofilowanego podłoża podaje tablica 2.

Tablica 2. Częstotliwość oraz zakres badań i pomiarów wykonanego koryta i wyprofilowanego podłoża

Lp.	Wyszczególnienie badań i pomiarów	Minimalna częstotliwość badań i pomiarów
1	Szerokość koryta	10 razy
2	Równość podłużna	w polach 20x20m
3	Równość poprzeczna	10 razy

4	Spadki poprzeczne *)	10 razy
5	Rzędne wysokościowe	w polach 20x20m
6	Zagęszczenie, wilgotność gruntu podłoża	w 2 punktach na dziennej działce roboczej, lecz nie rzadziej niż raz na 500m ² dla areny lekkoatletycznej i raz na 200 m ² dla ciągów komunikacyjnych

6.2.2. Szerokość koryta (profilowanego podłoża)

Szerokość koryta i profilowanego podłoża nie może różnić się od szerokości projektowanej o więcej niż +10 cm i -5 cm.

6.2.3. Równość koryta (profilowanego podłoża)

Nierówności podłużne koryta i profilowanego podłoża należy mierzyć 4-metrową łatą zgodnie z normą BN-68/8931-04 [4].

Nierówności poprzeczne należy mierzyć 4-metrową łatą. Nierówności nie mogą przekraczać 20 mm.

6.2.4. Spadki poprzeczne

Spadki poprzeczne koryta i profilowanego podłoża powinny być zgodne z dokumentacją projektową z tolerancją $\pm 0,5\%$.

6.2.5. Rzędne wysokościowe

Różnice pomiędzy rzędnymi wysokościowymi koryta lub wyprofilowanego podłoża i rzędnymi projektowanymi nie powinny przekraczać +1 cm, -2 cm.

6.2.6. Zagęszczenie koryta (profilowanego podłoża)

Wskaźnik zagęszczenia koryta i wyprofilowanego podłoża określony wg BN-77/8931-12 [5] nie powinien być mniejszy od podanego w tablicy 1 lub od wskazanego w projekcie.

Jeśli jako kryterium dobrego zagęszczenia stosuje się porównanie wartości modułów odkształcenia, to wartość stosunku wtórnego do pierwotnego modułu odkształcenia, określonych zgodnie z normą BN-64/8931-02 [3] nie powinna być większa od 2,2.

Wilgotność w czasie zagęszczania należy badać według PN-B-06714-17 [2]. Wilgotność gruntu podłoża powinna być równa wilgotności optymalnej z tolerancją od -20% do + 10%.

6.3. Zasady postępowania z wadliwie wykonanymi odcinkami koryta (profilowanego podłoża)

Wszystkie powierzchnie, które wykazują większe odchylenia cech geometrycznych od określonych w punkcie 6.2 powinny być naprawione przez spalanie do głębokości co najmniej 10 cm, wyrównanie i powtórne zagęszczenie. Dodanie nowego materiału bez spalania wykonanej warstwy jest niedopuszczalne.

7. OBMIAR ROBÓT

7.1. Ogólne zasady obmiaru robót

Ogólne zasady obmiaru robót podano w SPC.00.00 „Wymagania ogólne” pkt 7.

8. ODBIÓR ROBÓT

Ogólne zasady odbioru robót podano w SPC.00.00 „Wymagania ogólne” pkt 8.

Roboty uznaje się za wykonane zgodnie z dokumentacją projektową, SST i wymaganiami Inspektora/ów nadzoru, jeżeli wszystkie pomiary i badania z zachowaniem tolerancji wg punktu 6 dały wyniki pozytywne.

9. PODSTAWA PŁATNOŚCI

9.1. Ogólne ustalenia dotyczące podstawy płatności

Ogólne ustalenia dotyczące podstawy płatności podano w SPC.00.00 „Wymagania ogólne” pkt 9.

10. PRZEPISY ZWIĄZANE

Normy

- | | | |
|----|----------------|---|
| 1. | PN-B-04481 | Grunty budowlane. Badania próbek gruntu |
| 2. | PN-/B-06714-17 | Kruszywa mineralne. Badania. Oznaczanie wilgotności |
| 3. | BN-64/8931-02 | Drogi samochodowe. Oznaczanie modułu odkształcenia nawierzchni podatnych i podłoża przez obciążenie płytą |
| 4. | BN-68/8931-04 | Drogi samochodowe. Pomiar równości nawierzchni planografem i łąką |
| 5. | BN-77/8931-12 | Oznaczanie wskaźnika zagęszczenia gruntu |

**SZCZEGÓŁOWA SPECYFIKACJA TECHNICZNA
WYKONANIA I ODBIORU ROBÓT BUDOWLANYCH**

SPC.02.04

WARSTWY ODSĄCZAJĄCE I ODCINAJĄCE

SPIS TREŚCI

1. WSTĘP	9
2. MATERIAŁY	9
3. SPRZĘT	10
4. TRANSPORT	10
5. WYKONANIE ROBÓT	11
6. KONTROLA JAKOŚCI ROBÓT	12
7. OBMIAR ROBÓT	13
8. ODBIÓR ROBÓT	14
9. PODSTAWA PŁATNOŚCI	14
10. PRZEPISY ZWIĄZANE	14

1. WSTĘP

1.1. Przedmiot ST

Przedmiotem niniejszej specyfikacji technicznej są wymagania dotyczące wykonania i odbioru robót związanych z wykonaniem warstw odsączających i odcinających przy budowie areny lekkoatletycznej wraz z ciągami komunikacyjnymi.

1.2. Zakres stosowania ST

Specyfikacja techniczna stanowi dokument przetargowy i kontraktowy przy zleceniu i realizacji robót w ramach zadania: "**Budowa z przebudową stadionu lekkoatletycznego wraz z urządzeniami i infrastrukturą towarzyszącą, Węgorzewo, ul. Turystyczna, dz. Nr 177, 192/6, 175/2, 116, obr. 01 Węgorzewo**". Ustalenia zawarte w niniejszej specyfikacji dotyczą zasad prowadzenia robót związanych z wykonaniem warstw odsączających i odcinających.

1.4. Określenia podstawowe

Określenia podstawowe są zgodne z obowiązującymi, odpowiednimi polskimi normami i z określeniami podanymi w SPC.00.00 „Wymagania ogólne” pkt 1.4.

1.5. Ogólne wymagania dotyczące robót

Ogólne wymagania dotyczące robót podano w SPC.00.00 „Wymagania ogólne” pkt 1.5.

2. MATERIAŁY

2.1. Ogólne wymagania dotyczące materiałów

Ogólne wymagania dotyczące materiałów, ich pozyskiwania i składowania, podano w SPC.00.00 „Wymagania ogólne” pkt 2.

2.2. Rodzaje materiałów

Materiałami stosowanymi przy wykonywaniu warstw odsączających są:

- piaski,
 - żwir i mieszanka,
 - geowłókniny,
- a odcinających - oprócz wyżej wymienionych:
- miał (kamienny).

2.3. Wymagania dla kruszywa

Kruszywa do wykonania warstw odsączających i odcinających powinny spełniać następujące warunki:

a) szczelności, określony zależnością:

$$\frac{D_{15}}{d_{85}} \leq 5$$

gdzie:

D_{15} - wymiar sita, przez które przechodzi 15% ziarn warstwy odcinającej lub odsączającej

d_{85} - wymiar sita, przez które przechodzi 85% ziarn gruntu podłoża.

Dla materiałów stosowanych przy wykonywaniu warstw odsączających warunek szczelności musi być spełniony, gdy warstwa ta nie jest układana na warstwie odcinającej.

b) zagęszczalności, określony zależnością:

$$U = \frac{d_{60}}{d_{10}} \geq 5$$

gdzie:

U - wskaźnik różnoziarnistości,

d_{60} - wymiar sita, przez które przechodzi 60% kruszywa tworzącego warstwę odcinającą,

d_{10} - wymiar sita, przez które przechodzi 10% kruszywa tworzącego warstwę odcinającą.

Piasek stosowany do wykonywania warstw odsączających i odcinających powinien spełniać wymagania normy PN-B-11113 [5] dla gatunku 1 i 2.

Żwir i mieszanka stosowane do wykonywania warstw odsączających i odcinających powinny spełniać wymagania normy PN-B-11111 [3], dla klasy I i II.

Miał kamienny do warstw odsączających i odcinających powinien spełniać wymagania normy PN-B-11112 [4].

2.4. Wymagania dla geowłókniny

Geowłókniny przewidziane do użycia jako warstwy odcinające i odsączające powinny posiadać deklarację właściwości użytkowych wydaną przez uprawnioną jednostkę.

2.5. Składowanie materiałów

2.5.1. Składowanie kruszywa

Jeżeli kruszywo przeznaczone do wykonania warstwy odsączającej lub odcinającej nie jest wbudowane bezpośrednio po dostarczeniu na budowę i zachodzi potrzeba jego okresowego składowania, to Wykonawca robót powinien zabezpieczyć kruszywo przed zanieczyszczeniem i zmieszaniem z innymi materiałami kamiennymi. Podłoże w miejscu składowania powinno być równe, utwardzone i dobrze odwodnione.

2.5.2. Składowanie geowłóknin

Geowłókniny przeznaczone na warstwy odsączającą lub odcinającą należy przechowywać w opakowaniach wg pkt 4.3 w pomieszczeniach czystych, suchych i wentylowanych.

3. SPRZĘT

3.1. Ogólne wymagania dotyczące sprzętu

Ogólne wymagania dotyczące sprzętu podano w SPC.00.00 „Wymagania ogólne” pkt 3.

3.2. Sprzęt do wykonania robót

Wykonawca przystępujący do wykonania warstwy odcinającej lub odsączającej powinien wykazać się możliwością korzystania z następującego sprzętu:

- równiarek,
- walców statycznych,
- płyt wibracyjnych lub ubijaków mechanicznych.

4. TRANSPORT

4.1. Ogólne wymagania dotyczące transportu

Ogólne wymagania dotyczące transportu podano w SPC.00.00 „Wymagania ogólne” pkt 4.

4.2. Transport kruszywa

Kruszywa można przewozić dowolnymi środkami transportu w warunkach zabezpieczających je przed zanieczyszczeniem, zmieszaniem z innymi materiałami, nadmiernym wysuszeniem i zawilgoceniem.

4.3. Transport geowłóknin

Geowłókniny mogą być transportowane dowolnymi środkami transportu pod warunkiem:

- opakowania bel (rolek) folią, brezentem lub tkaniną techniczną,
- zabezpieczenia opakowanych bel przez przemieszczaniem się w czasie przewozu,
- ochrony geowłóknin przez zawilgoceniem i nadmiernym ogrzaniem,
- niedopuszczenie do kontaktu bel z chemikaliami, tłuszczami oraz przedmiotami mogącymi przebić lub rozciąć geowłókniny.

Każda bela powinna być oznakowana w sposób umożliwiający jednoznaczne stwierdzenie, że jest to materiał do wykonania warstwy odsączającej lub odcinającej.

5. WYKONANIE ROBÓT

5.1. Ogólne zasady wykonania robót

Ogólne zasady wykonania robót podano w SPC.00.00 „Wymagania ogólne” pkt 5.

5.2. Przygotowanie podłoża

Podłoże gruntowe powinno spełniać wymagania określone w SPC.01.03 „Roboty ziemne. Wymagania ogólne” oraz SPC.01.04 „Koryto wraz z profilowaniem i zagęszczeniem podłoża” oraz SPC.00.02 – Ulepszone podłoże z mieszanki niezwiązanej stabilizowanej georusztem.

Warstwy odcinająca i odsączająca powinny być wytyczone w sposób umożliwiający wykonanie ich zgodnie z dokumentacją projektową, z tolerancjami określonymi w niniejszych specyfikacjach.

Paliki lub szpilki powinny być ustawione w osi drogi i w rzędach równoległych do osi drogi, lub w inny sposób zaakceptowany przez Inspektora/ów nadzoru.

Rozmieszczenie palików lub szpilek powinno umożliwiać naciągnięcie sznurków lub linek do wytyczenia robót w odstępach nie większych niż co 10 m.

5.3. Wbudowanie i zagęszczanie kruszywa

Kruszywo powinno być rozkładane w warstwie o jednakowej grubości, przy użyciu równiarki, z zachowaniem wymaganych spadków i rzędnych wysokościowych. Grubość rozłożonej warstwy luźnego kruszywa powinna być taka, aby po jej zagęszczeniu osiągnięto grubość projektowaną.

Jeżeli dokumentacja projektowa lub SST przewiduje wykonanie warstwy odsączającej lub odcinającej o grubości powyżej 20 cm, to wbudowanie kruszywa należy wykonać dwuwarstwowo. Rozpoczęcie układania każdej następnej warstwy może nastąpić po odbiorze przez Inspektora/ów nadzoru warstwy poprzedniej.

W miejscach, w których widoczna jest segregacja kruszywa należy przed zagęszczeniem wymienić kruszywo na materiał o odpowiednich właściwościach.

Natychmiast po końcowym wyprofilowaniu warstwy odsączającej lub odcinającej należy przystąpić do jej zagęszczania.

Zagęszczanie warstw o przekroju daszkowym należy rozpoczynać od krawędzi i stopniowo przesuwając pasami podłużnymi częściowo nakładającymi się, w kierunku jej osi. Zagęszczanie nawierzchni o jednostronnym spadku należy rozpoczynać od dolnej krawędzi i przesuwając pasami podłużnymi częściowo nakładającymi się, w kierunku jej górnej krawędzi.

Nierówności lub zagłębienia powstałe w czasie zagęszczania powinny być wyrównywane na bieżąco przez spulchnienie warstwy kruszywa i dodanie lub usunięcie materiału, aż do otrzymania równej powierzchni.

W miejscach niedostępnych dla walców warstwa odcinająca i odsączająca powinna być zagęszczana płytami wibracyjnymi lub ubijakami mechanicznymi.

Zagęszczanie należy kontynuować do osiągnięcia wskaźnika zagęszczenia nie mniejszego od 1,0 według normalnej próby Proctora, przeprowadzonej według PN-B-04481 [1]. Wskaźnik zagęszczenia należy określać zgodnie z BN-77/8931-12 [8].

W przypadku, gdy gruboziarnisty materiał wbudowany w warstwę odsączającą lub odcinającą, uniemożliwia przeprowadzenie badania zagęszczenia według normalnej próby Proctora, kontrolę zagęszczenia należy oprzeć na metodzie obciążeń płytowych. Należy określić pierwotny i wtórny moduł odkształcenia warstwy według BN-64/8931-02 [6]. Stosunek wtórnego i pierwotnego modułu odkształcenia nie powinien przekraczać 2,2.

Wilgotność kruszywa podczas zagęszczania powinna być równa wilgotności optymalnej z tolerancją od -20% do +10% jej wartości. W przypadku, gdy wilgotność kruszywa jest wyższa od wilgotności optymalnej, kruszywo należy osuszyć przez mieszanie i napowietrzanie. W przypadku, gdy wilgotność kruszywa jest niższa od wilgotności optymalnej, kruszywo należy zwilżyć określoną ilością wody i równomiernie wymieszać.

5.4. Odcinek próbny

Jeżeli w SST przewidziano konieczność wykonania odcinka próbnego, to co najmniej na 3 dni przed rozpoczęciem robót Wykonawca powinien wykonać odcinek próbny w celu:

- stwierdzenia, czy sprzęt budowlany do rozkładania i zagęszczania jest właściwy,
- określenia grubości warstwy materiału w stanie luźnym koniecznej do uzyskania wymaganej grubości po zagęszczeniu,
- ustalenia liczby przejść sprzętu zagęszczającego, potrzebnej do uzyskania wymaganego wskaźnika zagęszczenia.

Na odcinku próbnym Wykonawca powinien użyć takich materiałów oraz sprzętu, jakie będą stosowane do wykonywania warstwy odcinającej i odsączającej na budowie.

Odcinek próbny powinien być zlokalizowany w miejscu wskazanym przez Inspektora/ów nadzoru.

5.5. Rozkładanie geowłóknin

Warstwę geowłókniny należy rozkładać na wyprofilowanej powierzchni podłoża, pozbawionej ostrych elementów, które mogą spowodować uszkodzenie warstwy (na przykład kamienie, korzenie drzew i krzewów). W czasie rozkładania warstwy z geowłókniny należy spełnić wymagania określone w SST lub producenta dotyczące szerokości na jaką powinny zachodzić na siebie sąsiednie pasma geowłókniny lub zasad ich łączenia oraz ewentualnego przymocowania warstwy do podłoża gruntowego.

5.6. Zabezpieczenie powierzchni geowłóknin

Po powierzchni warstwy odcinającej lub odsączającej, wykonanej z geowłóknin nie może odbywać się ruch jakichkolwiek pojazdów.

Leżącą wyżej warstwę nawierzchni należy wykonywać rozkładając materiał „od czoła”, to znaczy tak, że pojazdy dowożące materiał i wykonujące czynności technologiczne poruszają się po już ułożonym materiale.

5.7. Utrzymanie warstwy odsączającej i odcinającej

Warstwa odsączająca i odcinająca po wykonaniu, a przed ułożeniem następnej warstwy powinny być utrzymywane w dobrym stanie.

Nie dopuszcza się ruchu budowlanego po wykonanej warstwie odcinającej lub odsączającej z geowłóknin.

W przypadku warstwy z kruszywa dopuszcza się ruch pojazdów koniecznych dla wykonania wyżej leżącej warstwy nawierzchni.

Koszt napraw wynikłych z niewłaściwego utrzymania warstwy obciąża Wykonawcę robót.

6. KONTROLA JAKOŚCI ROBÓT

6.1. Ogólne zasady kontroli jakości robót

Ogólne zasady kontroli jakości robót podano w SPC.00.00 „Wymagania ogólne” pkt 6.

6.2. Badania przed przystąpieniem do robót

Przed przystąpieniem do robót Wykonawca powinien wykonać badania kruszyw przeznaczonych do wykonania robót i przedstawić wyniki tych badań Inspektorowi/om nadzoru. Badania te powinny obejmować wszystkie właściwości kruszywa określone w p. 2.3.

Geowłókniny przeznaczone do wykonania warstwy odcinającej i odsączającej powinny posiadać aprobatę techniczną, zgodnie z pkt 2.4.

6.3. Badania w czasie robót

6.3.1. Częstotliwość oraz zakres badań i pomiarów

Częstotliwość oraz zakres badań i pomiarów dotyczących cech geometrycznych i zagęszczenia warstwy odsączającej i odcinającej podaje tablica 1.

Tablica 1. Częstotliwość oraz zakres badań i pomiarów warstwy odsączającej i odcinającej

Lp.	Wyszczególnienie badań i pomiarów	Minimalna częstotliwość badań i pomiarów
1	Szerokość warstwy	10 razy
2	Równość podłużna	w polach 20x20m
3	Równość poprzeczna	10 razy
4	Spadki poprzeczne	10 razy
5	Rzędne wysokościowe	w polach 20x20m
6	Grubość warstwy	w 3 punktach na każdej działce roboczej, lecz nie rzadziej niż raz na 400 m ²
7	Zagęszczenie, wilgotność kruszywa	w 2 punktach na dziennej działce roboczej, lecz nie rzadziej niż raz na 500m ² dla areny lekkoatletycznej i raz na 200 m ² dla ciągów komunikacyjnych

6.3.2. Szerokość warstwy

Szerokość warstwy nie może się różnić od szerokości projektowanej o więcej niż +10 cm, -5 cm.

6.3.3. Równość warstwy

Nierówności podłużne warstwy odcinającej i odsączającej należy mierzyć 4 metrową łatą, zgodnie z normą BN-68/8931-04 [7].

Nierówności poprzeczne warstwy odcinającej i odsączającej należy mierzyć 4 metrową łatą.

Nierówności nie mogą przekraczać 20 mm.

6.3.4. Spadki poprzeczne

Spadki poprzeczne warstwy odcinającej i odsączającej na prostych i łukach powinny być zgodne z dokumentacją projektową z tolerancją $\pm 0,5\%$.

6.3.5. Rzędne wysokościowe

Różnice pomiędzy rzędnymi wysokościowymi warstwy i rzędnymi projektowanymi nie powinny przekraczać +1 cm i -2 cm.

6.3.6. Grubość warstwy

Grubość warstwy powinna być zgodna z określoną w dokumentacji projektowej z tolerancją +1 cm, -2 cm.

Jeżeli warstwa, ze względów technologicznych, została wykonana w dwóch warstwach, należy mierzyć łączną grubość tych warstw.

Na wszystkich powierzchniach wadliwych pod względem grubości Wykonawca wykona naprawę warstwy przez spulchnienie warstwy na głębokość co najmniej 10 cm, uzupełnienie nowym materiałem o odpowiednich właściwościach, wyrównanie i ponowne zagęszczenie.

Roboty te Wykonawca wykona na własny koszt. Po wykonaniu tych robót nastąpi ponowny pomiar i ocena grubości warstwy, według wyżej podanych zasad na koszt Wykonawcy.

6.3.7. Zagęszczenie warstwy

Wskaźnik zagęszczenia warstwy odcinającej i odsączającej, określony wg BN-77/8931-12 [8] nie powinien być mniejszy od 1 lub inny podany w projekcie.

Jeżeli jako kryterium dobrego zagęszczenia warstwy stosuje się porównanie wartości modułów odkształcenia, to wartość stosunku wtórnego do pierwotnego modułu odkształcenia, określonych zgodnie z normą BN-64/8931-02 [6], nie powinna być większa od 2,2.

Wilgotność kruszywa w czasie zagęszczenia należy badać według PN-B-06714-17 [2]. Wilgotność kruszywa powinna być równa wilgotności optymalnej z tolerancją od -20% do +10%.

6.3.8. Badania dotyczące warstwy odsączającej i odcinającej z geowłóknin

W czasie układania warstwy odcinającej i odsączającej z geowłóknin należy kontrolować:

- a) zgodność oznaczenia poszczególnych bel (rolek) geowłóknin z określonym w dokumentacji projektowej,
- b) równość warstwy,
- c) wielkość zakładu przyległych pasm i sposób ich łączenia,
- d) zamocowanie warstwy do podłoża gruntowego, o ile przewidziano to w dokumentacji projektowej.

Ponadto należy sprawdzić, czy nie nastąpiło mechaniczne uszkodzenie geowłókniny (rozerwanie, przebicie). Pasma geowłókniny użyte do wykonania warstwy odcinającej i odsączającej nie powinny mieć takich uszkodzeń.

6.4. Zasady postępowania z odcinkami wadliwie wykonanymi

Wszystkie powierzchnie, które wykazują większe odchylenia cech geometrycznych od określonych w p. 6.3, powinny być naprawione przez spulchnienie do głębokości co najmniej 10 cm, wyrównane i powtórnie zagęszczone. Dodanie nowego materiału bez spulchnienia wykonanej warstwy jest niedopuszczalne.

7. OBMIAR ROBÓT

7.1. Ogólne zasady obmiaru robót

Ogólne zasady obmiaru robót podano w SPC.00.00 „Wymagania ogólne” pkt 7.

7.2. Jednostka obmiarowa

Jednostką obmiarową jest m² (metr kwadratowy) warstwy odcinającej i odsączającej.

8. ODBIÓR ROBÓT

Ogólne zasady odbioru robót podano w SPC.00.00 „Wymagania ogólne” pkt 8.

Roboty uznaje się za wykonane zgodnie z dokumentacją projektową, SST i wymaganiami Inspektora/ów nadzoru, jeżeli wszystkie pomiary i badania z zachowaniem tolerancji wg pkt 6 dały wyniki pozytywne.

9. PODSTAWA PŁATNOŚCI

9.1. Ogólne ustalenia dotyczące podstawy płatności

Ogólne ustalenia dotyczące podstawy płatności podano w SPC.00.00 „Wymagania ogólne” pkt 9.

9.2. Cena jednostki obmiarowej

Cena wykonania 1m² warstwy odsączającej i/lub odcinającej z kruszywa obejmuje:

- prace pomiarowe,
- dostarczenie i rozłożenie na uprzednio przygotowanym podłożu warstwy materiału o grubości i jakości określonej w dokumentacji projektowej i specyfikacji technicznej,
- wyrównanie ułożonej warstwy do wymaganego profilu,
- zagęszczenie wyprofilowanej warstwy,
- przeprowadzenie pomiarów i badań laboratoryjnych wymaganych w specyfikacji technicznej,
- utrzymanie warstwy.

Cena wykonania 1m² warstwy odsączającej i/lub odcinającej z geowłóknin obejmuje:

- prace pomiarowe,
- dostarczenie i rozłożenie na uprzednio przygotowanym podłożu warstwy geowłóknin,
- pomiary kontrolne wymagane w specyfikacji technicznej,
- utrzymanie warstwy.

10. PRZEPISY ZWIĄZANE

10.1. Normy

- | | | |
|----|---------------|--|
| 1. | PN-B-04481 | Grunty budowlane. Badania próbek gruntu |
| 2. | PN-B-06714-17 | Kruszywa mineralne. Badania. Oznaczanie wilgotności |
| 3. | PN-B-11111 | Kruszywa mineralne. Kruszywo naturalne do nawierzchni drogowych . Żwir i mieszanka |
| 4. | PN-B-11112 | Kruszywa mineralne. Kruszywo łamane do nawierzchni drogowych |
| 5. | PN-B-11113 | Kruszywa mineralne. Kruszywo naturalne do nawierzchni drogowych. Piasek |
| 6. | BN-64/8931-02 | Drogi samochodowe. Oznaczanie modułu odkształcenia |

7. BN-68/8931-04 nawierzchni podatnych i podłoża przez obciążenie płytą
Drogi samochodowe. Pomiar równości nawierzchni
planografem i łątą
8. BN-77/8931-12 Oznaczanie wskaźnika zagęszczenia gruntu

10.2. Inne dokumenty

9. Wytczne budowy nasypów komunikacyjnych na słabym podłożu z zastosowaniem geotekstyliów,
IBDiM, Warszawa 1986.

SZCZEGÓŁOWA SPECYFIKACJA TECHNICZNA
WYKONANIA I ODBIORU ROBÓT BUDOWLANYCH

SPC.03.04

WARSTWA MROZOOCHRONNA

SPIS TREŚCI

1. WSTĘP	16
2. MATERIAŁY	16
3. SPRZĘT	16
4. TRANSPORT	16
5. WYKONANIE ROBÓT	16
6. KONTROLA JAKOŚCI ROBÓT	17
7. OBMIAR ROBÓT	17
8. ODBIÓR ROBÓT	17
9. PODSTAWA PŁATNOŚCI	17
10. PRZEPISY ZWIĄZANE	18

1. WSTĘP

1.1. Przedmiot ST

Przedmiotem niniejszej specyfikacji technicznej są wymagania dotyczące wykonania i odbioru robót związanych z wykonaniem warstwy mrozochronnej pod budowę areny lekkoatletycznej wraz z ciągami komunikacyjnymi.

1.2. Zakres stosowania ST

Specyfikacja techniczna stanowi dokument przetargowy i kontraktowy przy zleceniu i realizacji robót w ramach zadania: **"Budowa z przebudową stadionu lekkoatletycznego wraz z urządzeniami i infrastrukturą towarzyszącą, Węgorzewo, ul. Turystyczna, dz. Nr 177, 192/6, 175/2, 116, obr. 01 Węgorzewo "**.

1.3. Zakres robót objętych ST

Ustalenia zawarte w niniejszej specyfikacji dotyczą zasad prowadzenia robót związanych z wykonaniem warstwy mrozochronnej stosowanej jako część podbudowy pomocniczej.

1.4. Określenia podstawowe

Określenia podstawowe są zgodne z obowiązującymi, odpowiednimi polskimi normami i z definicjami podanymi w SPC.00.00 „Wymagania ogólne” pkt 1.4.

1.5. Ogólne wymagania dotyczące robót

Ogólne wymagania dotyczące robót podano w SPC.00.00 „Wymagania ogólne” pkt 1.5.

2. MATERIAŁY

2.1. Ogólne wymagania dotyczące materiałów

Ogólne wymagania dotyczące materiałów, ich pozyskiwania i składowania, podano w SPC.00.00 „Wymagania ogólne” pkt 2.

2.2. Rodzaje materiałów

Materiałami stosowanymi przy wykonywaniu warstwy mrozochronnej są:

- kruszywa odpowiadające wymaganiom podanym w SPC.02.04 „Warstwy odsączające i odcinające” pkt 2,

3. SPRZĘT

3.1. Ogólne wymagania dotyczące sprzętu

Ogólne wymagania dotyczące sprzętu podano w SPC.00.00 „Wymagania ogólne” pkt 3.

3.2. Sprzęt do wykonania robót

Do wykonania warstwy mrozochronnej należy stosować ten rodzaj sprzętu, który został podany w SPC.02.04 „Warstwy odsączające i odcinające” pkt 3.

4. TRANSPORT

4.1. Ogólne wymagania dotyczące transportu

Ogólne wymagania dotyczące transportu podano w SPC.00.00 „Wymagania ogólne” pkt 4.

4.2. Transport materiałów

Transport materiałów stosowanych do wykonania warstwy mrozoochronnej powinien odpowiadać wymaganiom podanym w SPC.02.04 „Warstwy odsączające i odcinające” pkt 4.2.

5. WYKONANIE ROBÓT

5.1. Ogólne zasady wykonania robót

Ogólne zasady wykonania robót podano w SPC.00.00 „Wymagania ogólne” pkt 5.

5.2. Wykonanie warstwy mrozoochronnej z gruntu lub kruszywa

Warstwę mrozoochronną należy wykonywać zgodnie z wymaganiami podanymi w SPC.02.04 „Warstwy odsączające i odcinające” pkt 5.

6. KONTROLA JAKOŚCI ROBÓT

6.1. Ogólne zasady kontroli jakości robót

Ogólne zasady kontroli jakości robót podano w SPC.00.00 „Wymagania ogólne” pkt 6.

6.2. Badania przed przystąpieniem do robót

Przed przystąpieniem do robót Wykonawca powinien wykonać badania:

- kruszyw, według zasad określonych w SPC.02.04 „Warstwy odsączające i odcinające” pkt 6.

6.3. Badania w czasie robót

Częstotliwość oraz zakres badań i pomiarów dotyczących cech geometrycznych i zagęszczenia warstwy mrozoochronnej powinny być zgodne z podanymi w SPC.02.04 „Warstwy odsączające i odcinające” pkt 6.3.

6.4. Zasady postępowania z odcinkami wadliwie wykonanymi

Zasady postępowania z odcinkami wadliwie wykonanymi powinny być zgodne z ustaleniami SPC.02.04 „Warstwy odsączające i odcinające” pkt 6.4.

7. OBMIAR ROBÓT

7.1. Ogólne zasady obmiaru robót

Ogólne zasady obmiaru robót podano w SPC.00.00 „Wymagania ogólne” pkt 7.

7.2. Jednostka obmiarowa

Jednostką obmiarową jest m² (metr kwadratowy) wykonanej warstwy mrozoochronnej.

8. ODBIÓR ROBÓT

Ogólne zasady odbioru robót podano w SPC.00.00 „Wymagania ogólne” pkt 8.

Roboty uznaje się za wykonane zgodnie z dokumentacją projektową, SST i wymaganiami Inspektora/ów nadzoru, jeżeli wszystkie pomiary i badania z zachowaniem tolerancji wg pkt 6 dały wyniki pozytywne.

9. PODSTAWA PŁATNOŚCI

9.1. Ogólne ustalenia dotyczące podstawy płatności

Ogólne ustalenia dotyczące podstawy płatności podano w SPC.00.00 „Wymagania ogólne” pkt 9.

9.2. Cena jednostki obmiarowej

Cena 1 m² wykonanej warstwy mroзоochronnej obejmuje:

- prace pomiarowe,
- dostarczenie i rozłożenie na uprzednio przygotowanym podłożu warstwy materiału o grubości i jakości określonej w dokumentacji projektowej i specyfikacji technicznej,
- wyrównanie ułożonej warstwy do wymaganego profilu,
- zagęszczenie wyprofilowanej warstwy,
- przeprowadzenie pomiarów i badań laboratoryjnych, wymaganych w specyfikacji technicznej,
- utrzymanie warstwy.

10. PRZEPISY ZWIĄZANE

Przepisy związane zostały podane w SPC.02.04 dla warstwy mroзоochronnej wykonanej z gruntu lub kruszywa.



**S Z C Z E G Ó Ł O W A
S P E C Y F I K A C J A T E C H N I C Z N A
W Y K O N A N I A I O D B I O R U
R O B Ó T B U D O W L A N Y C H**

**S P C . 0 0 . 0 5
P O D B U D O W Y Z K R U S Z Y W A
S T A B I L I Z O W A N E G O
M E C H A N I C Z N I E**

NAZWA INWESTYCJI:

**BUDOWA Z PRZEBUDOWĄ STADIONU LEKKOATLETYCZNEGO
WRAZ Z URZĄDZENIAMI I INFRASTRUKTURĄ TOWARZYSZĄCĄ**

ADRES INWESTYCJI:

**11-600 WĘGORZEWO, UL. TURYSTYCZNA, DZ. NR 177, 192/6, 175/2, 116
OBR. 01 WĘGORZEWO**

KATEGORIA OBIEKTU:

V – OBIEKTY SPORTU I REKREACJI

NAZWA I ADRES INWESTORA:

**GMINA WĘGORZEWO
UL. ZAMKOWA 3
11-600 WĘGORZEWO**

JEDNOSTKA PROJEKTOWA:

AMIBUD CEZARY ILNICKI

59-930 Pieńsk, ul. Hutnicza 84

Pieńsk, październik 2022r.

SPIS SPECYFIKACJI

SPC.01.05 ÷ SPC.03.05

PODBUDOWY Z KRUSZYWA STABILIZOWANEGO MECHANICZNIE

SPIS SPECYFIKACJI

SPC.00.05

PODBUDOWY Z KRUSZYWA STABILIZOWANEGO MECHANICZNIE

SPC.01.05	PODBUDOWA Z KRUSZYW. WYMAGANIA OGÓLNE	3
SPC.02.05	PODBUDOWA Z KRUSZYWA NATURALNEGO STABILIZOWANEGO MECHANICZNIE	15
SPC.03.05	PODBUDOWA Z KRUSZYWA ŁAMANEGO STABILIZOWANEGO MECHANICZNIE	19

NAJWAŻNIEJSZE OZNACZENIA I SKRÓTY

OST	- ogólna specyfikacja techniczna
SST	- szczegółowa specyfikacja techniczna

**SZCZEGÓŁOWA SPECYFIKACJA TECHNICZNA
WYKONANIA I ODBIORU ROBÓT BUDOWLANYCH**

SPC.01.05

**PODBUDOWA Z KRUSZYW
WYMAGANIA OGÓLNE**

SPIS TREŚCI

1. WSTĘP	4
2. MATERIAŁY	4
3. SPRZĘT	6
4. TRANSPORT	6
5. WYKONANIE ROBÓT	6
6. KONTROLA JAKOŚCI ROBÓT	9
7. OBMIAR ROBÓT	12
8. ODBIÓR ROBÓT	13
9. PODSTAWA PŁATNOŚCI	13
10. PRZEPISY ZWIĄZANE	13

1. WSTĘP

1.1. Przedmiot ST

Przedmiotem niniejszej specyfikacji technicznej są wymagania dotyczące wykonania i odbioru robót związanych z wykonywaniem podbudowy z kruszyw stabilizowanych mechanicznie dla budowy bieżni i ciągów komunikacyjnych.

1.2. Zakres stosowania ST

Specyfikacja techniczna stanowi dokument przetargowy i kontraktowy przy zleceniu i realizacji robót w ramach zadania: **"Budowa z przebudową stadionu lekkoatletycznego wraz z urządzeniami i infrastrukturą towarzyszącą, Węgorzewo, ul. Turystyczna, dz. Nr 177, 192/6, 175/2, 116, obr. 01 Węgorzewo"**.

1.3. Zakres robót objętych OST

Ustalenia zawarte w niniejszej specyfikacji dotyczą zasad prowadzenia robót związanych z wykonywaniem podbudów z kruszyw stabilizowanych mechanicznie wg PN-S-06102 [21] i obejmują ST:

SPC.02.05 Podbudowa z kruszywa naturalnego stabilizowanego mechanicznie,

SPC.03.05 Podbudowa z kruszywa łamanego stabilizowanego mechanicznie,

Podbudowę z kruszyw stabilizowanych mechanicznie wykonuje się, zgodnie z ustaleniami podanymi w dokumentacji projektowej jako podbudowę pomocniczą i podbudowę zasadniczą wg Katalogu typowych konstrukcji nawierzchni podatnych i półsztywnych [31].

1.4. Określenia podstawowe

1.4.1. Stabilizacja mechaniczna - proces technologiczny, polegający na odpowiednim zagęszczeniu w optymalnej wilgotności kruszywa o właściwie dobranym uziarnieniu.

1.4.2. Pozostałe określenia podstawowe są zgodne z obowiązującymi, odpowiednimi polskimi normami oraz z definicjami podanymi w SPC.00.00 „Wymagania ogólne” pkt 1.4 oraz w OST dotyczących poszczególnych rodzajów podbudów z kruszyw stabilizowanych mechanicznie:

SPC.02.05 Podbudowa z kruszywa naturalnego stabilizowanego mechanicznie,

SPC.03.05 Podbudowa z kruszywa łamanego stabilizowanego mechanicznie,

1.5. Ogólne wymagania dotyczące robót

Ogólne wymagania dotyczące robót podano w SPC.00.00 „Wymagania ogólne” pkt 1.5.

2. MATERIAŁY

2.1. Ogólne wymagania dotyczące materiałów

Ogólne wymagania dotyczące materiałów, ich pozyskiwania i składowania, podano w SPC.00.00 „Wymagania ogólne” pkt 2.

2.2. Rodzaje materiałów

Materiały stosowane do wykonania podbudów z kruszyw stabilizowanych mechanicznie podano w OST dotyczących poszczególnych rodzajów podbudów:

SPC.02.05 Podbudowa z kruszywa naturalnego stabilizowanego mechanicznie,

SPC.03.05 Podbudowa z kruszywa łamanego stabilizowanego mechanicznie,

2.3. Wymagania dla materiałów

2.3.1. Uziarnienie kruszywa

Krzywa uziarnienia kruszywa, określona według PN-B-06714-15 [3] powinna leżeć między krzywymi granicznymi pól dobrego uziarnienia podanymi na rysunku 1.

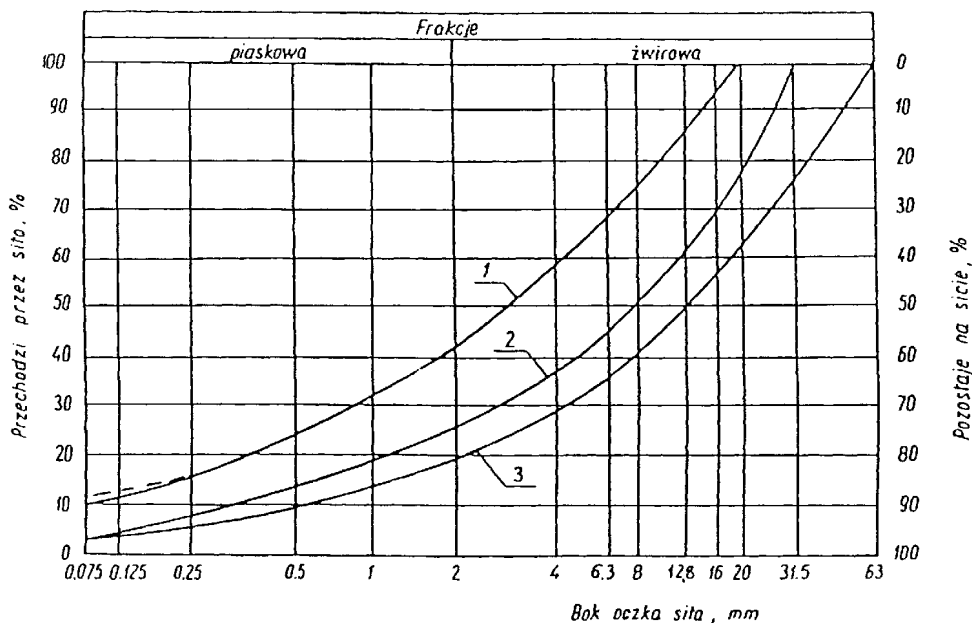

Rysunek 1. Pole dobrego uziarnienia kruszyw przeznaczonych na podbudowy wykonywane metodą stabilizacji mechanicznej

1-2 kruszywo na podbudowę zasadniczą (górną warstwę) lub podbudowę jednowarstwową

1-3 kruszywo na podbudowę pomocniczą (dolną warstwę)

Krzywa uziarnienia kruszywa powinna być ciągła i nie może przebiegać od dolnej krzywej granicznej uziarnienia do górnej krzywej granicznej uziarnienia na sąsiednich sitach. Wymiar największego ziarna kruszywa nie może przekraczać 2/3 grubości warstwy układanej jednorazowo.

2.3.2. Właściwości kruszywa

Kruszywa powinny spełniać wymagania określone w tabelicy 1.

Tablica 1.

Lp.	Wyszczególnienie właściwości	Wymagania						Badania według
		Kruszywa naturalne		Kruszywa łamane		Żużel		
		zasadnicza	pomocnicza	zasadnicza	pomocnicza	zasadnicza	pomocnicza	
1	Zawartość ziarn mniejszych niż 0,075 mm, % (m/m)	od 2 do 10	od 2 do 12	od 2 do 10	od 2 do 12	od 2 do 10	od 2 do 12	PN-B-06714-15 [3]
2	Zawartość nadziarna, % (m/m), nie więcej niż	5	10	5	10	5	10	PN-B-06714-15 [3]
3	Zawartość ziarn nieforemnych % (m/m), nie więcej niż	35	45	35	40	-	-	PN-B-06714-16 [4]
4	Zawartość zanieczyszczeń organicznych, % (m/m), nie więcej niż	1	1	1	1	1	1	PN-B-04481 [1]
5	Wskaźnik piaskowy po pięciokrotnym zagęszczeniu metodą	od 30	od 30	od 30	od 30	-	-	BN-64/8931

	I lub II wg PN-B-04481, %	do 70	do 70	do 70	do 70			-01 [26]
6	Ścieralność w bębnie Los Angeles							
	a) ścieralność całkowita po pełnej liczbie obrotów, nie więcej niż	35	45	35	50	40	50	PN-B-06714-42 [12]
b) ścieralność częściowa po 1/5 pełnej liczby obrotów, nie więcej niż	30	40	30	35	30	35		
7	Nasiąkliwość, %(m/m), nie więcej niż	2,5	4	3	5	6	8	PN-B-06714-18 [6]
8	Mrozoodporność, ubytek masy po 25 cyklach zamrażania, %(m/m), nie więcej niż	5	10	5	10	5	10	PN-B-06714-19 [7]
9	Rozpad krzemianowy i żelazawy łącznie, % (m/m), nie więcej niż	-	-	-	-	1	3	PN-B-06714-37 [10]
								PN-B-06714-39 [11]
10	Zawartość związków siarki w przeliczeniu na SO ₃ , %(m/m), nie więcej niż	1	1	1	1	2	4	PN-B-06714-28 [9]
11	Wskaźnik nośności $w_{noś}$ mieszanki kruszywa, %, nie mniejszy niż:							
	a) przy zagęszczeniu $I_s \geq 1,00$	80	60	80	60	80	60	PN-S-06102 [21]
b) przy zagęszczeniu $I_s \geq 1,03$	120	-	120	-	120	-		

2.3.3. Materiał na warstwę odsączającą

Na warstwę odsączającą stosuje się:

- żwir i mieszankę wg PN-B-11111 [14],
- piasek wg PN-B-11113 [16].

2.3.4. Materiał na warstwę odcinającą

Na warstwę odcinającą stosuje się:

- piasek wg PN-B-11113 [16],
- miał wg PN-B-11112 [15],
- geowłókninę o masie powierzchniowej powyżej 200 g/m wg aprobaty technicznej.

2.3.5. Materiały do ulepszania właściwości kruszyw

Do ulepszania właściwości kruszyw stosuje się:

- cement portlandzki wg PN-B-19701 [17],
- wapno wg PN-B-30020 [19],
- popioły lotne wg PN-S-96035 [23],
- żużel granulowany wg PN-B-23006 [18].

Dopuszcza się stosowanie innych spoiw pod warunkiem uzyskania równorzędnych efektów ulepszania kruszywa i po zaakceptowaniu przez Inspektora/ów nadzoru.

Rodzaj i ilość dodatku ulepszającego należy przyjmować zgodnie z PN-S-06102 [21].

2.3.6. Woda

Należy stosować wodę wg PN-B-32250 [20].

3. SPRZĘT

3.1. Ogólne wymagania dotyczące sprzętu

Ogólne wymagania dotyczące sprzętu podano w SPC.00.00 „Wymagania ogólne” pkt 3.

3.2. Sprzęt do wykonania robót

Wykonawca przystępujący do wykonania podbudowy z kruszyw stabilizowanych mechanicznie powinien wykazać się możliwością korzystania z następującego sprzętu:

- a) mieszarek do wytwarzania mieszanki, wyposażonych w urządzenia dozujące wodę. Mieszarki powinny zapewnić wytworzenie jednorodnej mieszanki o wilgotności optymalnej,
- b) równiarek albo układarek do rozkładania mieszanki,
- c) walców ogumionych i stalowych wibracyjnych lub statycznych do zagęszczania. W miejscach trudno dostępnych powinny być stosowane zagęszczarki płytowe, ubijaki mechaniczne lub małe walce wibracyjne.

4. TRANSPORT

4.1. Ogólne wymagania dotyczące transportu

Ogólne wymagania dotyczące transportu podano w SPC.00.00 „Wymagania ogólne” pkt 4.

4.2. Transport materiałów

Kruszywa można przewozić dowolnymi środkami transportu w warunkach zabezpieczających je przed zanieczyszczeniem, zmieszaniem z innymi materiałami, nadmiernym wysuszeniem i zawilgoceniem.

Transport cementu powinien odbywać się zgodnie z BN-88/6731-08 [24].

Transport pozostałych materiałów powinien odbywać się zgodnie z wymaganiami norm przedmiotowych.

5. WYKONANIE ROBÓT

5.1. Ogólne zasady wykonania robót

Ogólne zasady wykonania robót podano w SPC.00.00 „Wymagania ogólne” pkt 5.

5.2. Przygotowanie podłoża

Podłoże pod podbudowę powinno spełniać wymagania określone w ST SPC.01.05 „Koryto wraz z profilowaniem i zagęszczeniem podłoża” i SPC.00.02 „Ulepszone podłoże z mieszanki niezwiązanej stabilizowanej georusztem” i ST SPC.00.03 „Roboty ziemne”.

Podbudowa powinna być ułożona na podłożu zapewniającym nieprzenikanie drobnych cząstek gruntu do podbudowy. Warunek nieprzenikania należy sprawdzić wzorem:

$$\frac{D_{15}}{d_{85}} \leq 5 \quad (1)$$

w którym:

D_{15} - wymiar boku oczka sita, przez które przechodzi 15% ziarn warstwy podbudowy lub warstwy odsączającej, w milimetrach,

d_{85} - wymiar boku oczka sita, przez które przechodzi 85% ziarn gruntu podłoża, w milimetrach.

Jeżeli warunek (1) nie może być spełniony, należy na podłożu ułożyć warstwę odcinającą lub odpowiednio dobraną geowłókninę. Ochronne właściwości geowłókniny, przeciw przenikaniu drobnych cząstek gruntu, wyznacza się z warunku:

$$\frac{d_{50}}{O_{90}} \leq 1,2 \quad (2)$$

w którym:

d_{50} - wymiar boku oczka sita, przez które przechodzi 50 % ziarn gruntu podłoża w milimetrach,

O_{90} - umowna średnica porów geowłókniny odpowiadająca wymiarom frakcji gruntu zatrzymująca się na geowłókninie w ilości 90% (m/m); wartość parametru O_{90} powinna być podawana przez producenta geowłókniny.

Paliki lub szpilki do prawidłowego ukształtowania podbudowy powinny być wcześniej przygotowane.

Paliki lub szpilki powinny być ustawione w osi drogi i w rzędach równoległych do osi drogi, lub w inny sposób zaakceptowany przez Inspektora/ów nadzoru.

Rozmieszczenie palików lub szpilek powinno umożliwiać naciągnięcie sznurków lub linek do wytyczenia robót w odstępach nie większych niż co 10 m.

5.3. Wytwarzanie mieszanki kruszywa

Mieszankę kruszywa o ściśle określonym uziarnieniu i wilgotności optymalnej należy wytwarzać w mieszarkach gwarantujących otrzymanie jednorodnej mieszanki. Ze względu na konieczność zapewnienia jednorodności nie dopuszcza się wytwarzania mieszanki przez mieszanie poszczególnych frakcji na drodze. Mieszanka po wyprodukowaniu powinna być od razu transportowana na miejsce wbudowania w taki sposób, aby nie uległa rozsegregowaniu i wysychaniu.

5.4. Wbudowywanie i zagęszczanie mieszanki

Mieszanka kruszywa powinna być rozkładana w warstwie o jednakowej grubości, takiej, aby jej ostateczna grubość po zagęszczeniu była równa grubości projektowanej. Grubość pojedynczo układanej warstwy nie może przekraczać 20 cm po zagęszczeniu. Warstwa podbudowy powinna być rozłożona w sposób zapewniający osiągnięcie wymaganych spadków i rzędnych wysokościowych. Jeżeli podbudowa składa się z więcej niż jednej warstwy kruszywa, to każda warstwa powinna być wyprofilowana i zagęszczona z zachowaniem wymaganych spadków i rzędnych wysokościowych. Rozpoczęcie budowy każdej następnej warstwy może nastąpić po odbiorze poprzedniej warstwy przez Inspektora/ów nadzoru.

Wilgotność mieszanki kruszywa podczas zagęszczania powinna odpowiadać wilgotności optymalnej, określonej według próby Proctora, zgodnie z PN-B-04481 [1] (metoda II). Materiał nadmiernie nawilgocony, powinien zostać osuszony przez mieszanie i napowietrzanie. Jeżeli wilgotność mieszanki kruszywa jest niższa od optymalnej o 20% jej wartości, mieszanka powinna być zwilżona określoną ilością wody i równomiernie wymieszana. W przypadku, gdy wilgotność mieszanki kruszywa jest wyższa od optymalnej o 10% jej wartości, mieszankę należy osuszyć.

Wskaźnik zagęszczenia podbudowy wg BN-77/8931-12 [29] powinien odpowiadać przyjętemu poziomowi wskaźnika nośności podbudowy wg tablicy 1, lp. 11.

5.5. Odcinek próbny

Jeżeli w SST przewidziano konieczność wykonania odcinka próbnego, to co najmniej na 3 dni przed rozpoczęciem robót, Wykonawca powinien wykonać odcinek próbny w celu:

- stwierdzenia czy sprzęt budowlany do mieszania, rozkładania i zagęszczania kruszywa jest właściwy,
- określenia grubości warstwy materiału w stanie luźnym, koniecznej do uzyskania wymaganej grubości warstwy po zagęszczeniu,
- określenia liczby przejść sprzętu zagęszczającego, potrzebnej do uzyskania wymaganego wskaźnika zagęszczenia.

Na odcinku próbnym Wykonawca powinien użyć takich materiałów oraz sprzętu do mieszania, rozkładania i zagęszczania, jakie będą stosowane do wykonywania podbudowy.

Powierzchnia odcinka próbnego powinna wynosić od 400 do 800 m².

Odcinek próbny powinien być zlokalizowany w miejscu wskazanym przez Inspektora/ów nadzoru.

Wykonawca może przystąpić do wykonywania podbudowy po zaakceptowaniu odcinka próbnego przez Inspektora/ów nadzoru.

5.6. Utrzymanie podbudowy

Podbudowa po wykonaniu, a przed ułożeniem następnej warstwy, powinna być utrzymywana w dobrym stanie. Jeżeli Wykonawca będzie wykorzystywał, za zgodą Inspektora/ów nadzoru, gotową podbudowę do ruchu budowlanego, to jest obowiązany naprawić wszelkie uszkodzenia podbudowy, spowodowane przez ten ruch. Koszt napraw wynikłych z niewłaściwego utrzymania podbudowy obciąża Wykonawcę robót.

6. KONTROLA JAKOŚCI ROBÓT

6.1. Ogólne zasady kontroli jakości robót

Ogólne zasady kontroli jakości robót podano w SPC.00.00 „Wymagania ogólne” pkt 6.

6.2. Badania przed przystąpieniem do robót

Przed przystąpieniem do robót Wykonawca powinien wykonać badania kruszyw przeznaczonych do wykonania robót i przedstawić wyniki tych badań Inspektorowi/om nadzoru w celu akceptacji materiałów. Badania te powinny obejmować wszystkie właściwości określone w pkt 2.3 niniejszej OST.

6.3. Badania w czasie robót

6.3.1. Częstotliwość oraz zakres badań i pomiarów

Częstotliwość oraz zakres badań podano w tablicy 2.

Tablica 2. Częstotliwość oraz zakres badań przy budowie podbudowy z kruszyw stabilizowanych mechanicznie

Lp.	Wyszczególnienie badań	Częstotliwość badań	
		Minimalna liczba badań na dziennej działce roboczej	Maksymalna powierzchnia podbudowy przypadająca na jedno badanie (m ²)
1	Uziarnienie mieszanki	2	500
2	Wilgotność mieszanki		
3	Zagęszczenie warstwy oraz nośność wyrażona stosunkiem wtórnego modułu E_2 do pierwotnego modułu odkształcenia E_1 ($\frac{E_2}{E_1} \leq 2,2$)	w 2 punktach na dziennej działce roboczej, lecz nie rzadziej niż raz na 500m ² dla areny lekkoatletycznej i raz na 200 m ² dla ciągów komunikacyjnych	

4	Badanie właściwości kruszywa wg tab. 1, pkt 2.3.2	dla każdej partii kruszywa i przy każdej zmianie kruszywa
---	---	---

6.3.2. Uziarnienie mieszanki

Uziarnienie mieszanki powinno być zgodne z wymaganiami podanymi w pkt 2.3. Próbkę należy pobierać w sposób losowy, z rozłożonej warstwy, przed jej zagęszczeniem. Wyniki badań powinny być na bieżąco przekazywane Inspektorowi/om nadzoru.

6.3.3. Wilgotność mieszanki

Wilgotność mieszanki powinna odpowiadać wilgotności optymalnej, określonej według próby Proctora, zgodnie z PN-B-04481 [1] (metoda II), z tolerancją +10% -20%.

Wilgotność należy określić według PN-B-06714-17 [5].

6.3.4. Zagęszczenie podbudowy

Zagęszczenie każdej warstwy powinno odbywać się aż do osiągnięcia wymaganego wskaźnika zagęszczenia.

Zagęszczenie podbudowy należy sprawdzać według BN-77/8931-12 [30]. W przypadku, gdy przeprowadzenie badania jest niemożliwe ze względu na gruboziarniste kruszywo, kontrolę zagęszczenia należy oprzeć na metodzie obciążeń płytowych, wg BN-64/8931-02 [27] i nie rzadziej niż raz na 5000 m², lub według zaleceń Inspektora/ów nadzoru.

Zagęszczenie podbudowy stabilizowanej mechanicznie należy uznać za prawidłowe, gdy stosunek wtórnego modułu E_2 do pierwotnego modułu odkształcenia E_1 jest nie większy od 2,2 dla każdej warstwy konstrukcyjnej podbudowy.

$$\frac{E_2}{E_1} \leq 2,2$$

6.3.5. Właściwości kruszywa

Badania kruszywa powinny obejmować ocenę wszystkich właściwości określonych w pkt 2.3.2.

Próbki do badań pełnych powinny być pobierane przez Wykonawcę w sposób losowy w obecności Inspektora/ów nadzoru.

6.4. Wymagania dotyczące cech geometrycznych podbudowy

6.4.1. Częstotliwość oraz zakres pomiarów

Częstotliwość oraz zakres pomiarów dotyczących cech geometrycznych podbudowy podano w tablicy 3.

Tablica 3. Częstotliwość oraz zakres pomiarów wykonanej podbudowy z kruszywa stabilizowanego mechanicznie

Lp.	Wyszczególnienie badań i pomiarów	Minimalna częstotliwość pomiarów
1	Szerokość podbudowy	10 razy
2	Równość podłużna	w sposób ciągły planografem albo co 20 m łata
3	Równość poprzeczna	10 razy
4	Spadki poprzeczne*)	10 razy

5	Rzędne wysokościowe	w polach 20x20m
6	Grubość podbudowy	w 3 punktach na każdej działce roboczej, lecz nie rzadziej niż raz na 400 m ²
7	Nośność podbudowy: - moduł odkształcenia - ugięcie sprężyste	co najmniej w 20 co najmniej w 20

6.4.2. Szerokość podbudowy

Szerokość podbudowy nie może różnić się od szerokości projektowanej o więcej niż +10 cm, -5 cm.

Na jezdniach bez krawężników szerokość podbudowy powinna być większa od szerokości warstwy wyżej leżącej o co najmniej 25 cm lub o wartość wskazaną w dokumentacji projektowej.

6.4.3. Równość podbudowy

Nierówności podłużne podbudowy należy mierzyć 4-metrową łatą lub planografem, zgodnie z BN-68/8931-04 [28].

Nierówności poprzeczne podbudowy należy mierzyć 4-metrową łatą.

Nierówności podbudowy nie mogą przekraczać:

- 10 mm dla podbudowy zasadniczej,
- 20 mm dla podbudowy pomocniczej.

6.4.4. Spadki poprzeczne podbudowy

Spadki poprzeczne podbudowy na prostych i łukach powinny być zgodne z dokumentacją projektową z tolerancją $\pm 0,5$ %.

6.4.5. Rzędne wysokościowe podbudowy

Różnice pomiędzy rzędnymi wysokościowymi podbudowy i rzędnymi projektowanymi nie powinny przekraczać + 1 cm, -2 cm.

6.4.6. Grubość podbudowy i ulepszonego podłoża

Grubość podbudowy nie może się różnić od grubości projektowanej o więcej niż:

- dla podbudowy zasadniczej $\pm 10\%$,
- dla podbudowy pomocniczej +10%, -15%.

6.4.7. Nośność podbudowy

- moduł odkształcenia wg BN-64/8931-02 [27] powinien być zgodny z podanym w tablicy 4,
- ugięcie sprężyste wg BN-70/8931-06 [29] powinno być zgodne z podanym w tablicy 4.

Tablica 4. Cechy podbudowy

Podbudowa z kruszywa o wskaźniku $w_{noś}$ nie mniejszym niż %	Wymagane cechy podbudowy				
	Wskaźnik zagęszczenia I_s nie mniejszy niż	Maksymalne ugięcie sprężyste pod kołem, mm		Minimalny moduł odkształcenia mierzony płytą o średnicy 30 cm, MPa	
		40 kN	50 kN	od pierwszego obciążenia E_1	od drugiego obciążenia E_2
60	1,0	1,40	1,60	60	120
80	1,0	1,25	1,40	80	140
120	1,03	1,10	1,20	100	180

6.5. Zasady postępowania z wadliwie wykonanymi odcinkami podbudowy

6.5.1. Niewłaściwe cechy geometryczne podbudowy

Wszystkie powierzchnie podbudowy, które wykazują większe odchylenia od określonych w punkcie 6.4 powinny być naprawione przez spulchnienie lub zerwanie do głębokości co najmniej 10 cm, wyrównane i powtórnie zagęszczone. Dodanie nowego materiału bez spulchnienia wykonanej warstwy jest niedopuszczalne.

Jeżeli szerokość podbudowy jest mniejsza od szerokości projektowanej o więcej niż 5 cm i nie zapewnia podparcia warstwom wyżej leżącym, to Wykonawca powinien na własny koszt poszerzyć podbudowę przez spulchnienie warstwy na pełną grubość do połowy szerokości pasa ruchu, dolożenie materiału i powtórne zagęszczenie.

6.5.2. Niewłaściwa grubość podbudowy

Na wszystkich powierzchniach wadliwych pod względem grubości, Wykonawca wykona naprawę podbudowy. Powierzchnie powinny być naprawione przez spulchnienie lub wybranie warstwy na odpowiednią głębokość, zgodnie z decyzją Inspektora/ów nadzoru, uzupełnione nowym materiałem o odpowiednich właściwościach, wyrównane i ponownie zagęszczone.

Roboty te Wykonawca wykona na własny koszt. Po wykonaniu tych robót nastąpi ponowny pomiar i ocena grubości warstwy, według wyżej podanych zasad, na koszt Wykonawcy.

6.5.3. Niewłaściwa nośność podbudowy

Jeżeli nośność podbudowy będzie mniejsza od wymaganej, to Wykonawca wykona wszelkie roboty niezbędne do zapewnienia wymaganej nośności, zalecone przez Inspektora/ów nadzoru.

Koszty tych dodatkowych robót poniesie Wykonawca podbudowy tylko wtedy, gdy zniżenie nośności podbudowy wynikało z niewłaściwego wykonania robót przez Wykonawcę podbudowy.

7. OBMIAR ROBÓT

7.1. Ogólne zasady obmiaru robót

Ogólne zasady obmiaru robót podano w SPC.00.00 „Wymagania ogólne” pkt 7.

8. ODBIÓR ROBÓT

Ogólne zasady odbioru robót podano w SPC.00.00 „Wymagania ogólne” pkt 8.

Roboty uznaje się za zgodne z dokumentacją projektową, SST i wymaganiami Inspektora/ów nadzoru, jeżeli wszystkie pomiary i badania z zachowaniem tolerancji wg pkt 6 dały wyniki pozytywne.

9. PODSTAWA PŁATNOŚCI

9.1. Ogólne ustalenia dotyczące podstawy płatności

Ogólne ustalenia dotyczące podstawy płatności podano w SPC.00.00 „Wymagania ogólne” pkt 9.

10. PRZEPISY ZWIĄZANE

10.1. Normy

1. PN-B-04481 Grunty budowlane. Badania próbek gruntu
2. PN-B-06714-12 Kruszywa mineralne. Badania. Oznaczenie zawartości zanieczyszczeń obcych
3. PN-B-06714-15 Kruszywa mineralne. Badania. Oznaczenie składu ziarnowego
4. PN-B-06714-16 Kruszywa mineralne. Badania. Oznaczenie kształtu ziarn
5. PN-B-06714-17 Kruszywa mineralne. Badania. Oznaczenie wilgotności
6. PN-B-06714-18 Kruszywa mineralne. Badania. Oznaczenie nasiąkliwości
7. PN-B-06714-19 Kruszywa mineralne. Badania. Oznaczenie mrozoodporności metodą bezpośrednią
8. PN-B-06714-26 Kruszywa mineralne. Badania. Oznaczenie zawartości zanieczyszczeń organicznych
9. PN-B-06714-28 Kruszywa mineralne. Badania. Oznaczenie zawartości siarki metodą bromową
10. PN-B-06714-37 Kruszywa mineralne. Badania. Oznaczenie rozpadu krzemianowego
11. PN-B-06714-39 Kruszywa mineralne. Badania. Oznaczenie rozpadu żelazawego
12. PN-B-06714-42 Kruszywa mineralne. Badania. Oznaczenie ścieralności w bębnie Los Angeles
13. PN-B-06731 Żużel wielkopiecowy kawałkowy. Kruszywo budowlane i drogowe. Badania techniczne
14. PN-B-11111 Kruszywa mineralne. Kruszywa naturalne do nawierzchni drogowych. Żwir i mieszanka
15. PN-B-11112 Kruszywa mineralne. Kruszywa łamane do nawierzchni drogowych
16. PN-B-11113 Kruszywa mineralne. Kruszywa naturalne do nawierzchni drogowych. Piasek
17. PN-B-19701 Cement. Cement powszechnego użytku. Skład, wymagania i ocena zgodności
18. PN-B-23006 Kruszywo do betonu lekkiego
19. PN-B-30020 Wapno
20. PN-B-32250 Materiały budowlane. Woda do betonu i zapraw
21. PN-S-06102 Drogi samochodowe. Podbudowy z kruszyw stabilizowanych mechanicznie
22. PN-S-96023 Konstrukcje drogowe. Podbudowa i nawierzchnia z tłucznią kamiennego
23. PN-S-96035 Popioły lotne
24. BN-88/6731-08 Cement. Transport i przechowywanie
25. BN-84/6774-02 Kruszywo mineralne. Kruszywo kamienne łamane do nawierzchni drogowych

- 26. BN-64/8931-01 Drogi samochodowe. Oznaczanie wskaźnika piaskowego
- 27. BN-64/8931-02 Drogi samochodowe. Oznaczanie modułu odkształcenia nawierzchni podatnych i podłoża przez obciążenie płytą
- 28. BN-68/8931-04 Drogi samochodowe. Pomiar równości nawierzchni planografem i łąką
- 29. BN-70/8931-06 Drogi samochodowe. Pomiar ugięć podatnych ugięciomierzem belkowym
- 30. BN-77/8931-12 Oznaczanie wskaźnika zagęszczenia gruntu

10.2. Inne dokumenty

- 31. Katalog typowych konstrukcji nawierzchni podatnych i półsztywnych, IBDiM - Warszawa 1997.

**SZCZEGÓŁOWA SPECYFIKACJA TECHNICZNA
WYKONANIA I ODBIORU ROBÓT BUDOWLANYCH**

SPC.02.05

**PODBUDOWA Z KRUSZYWA NATURALNEGO
STABILIZOWANEGO MECHANICZNIE**

SPIS TREŚCI

1. WSTĘP	16
2. MATERIAŁY	16
3. SPRZĘT	17
4. TRANSPORT	17
5. WYKONANIE ROBÓT	17
6. KONTROLA JAKOŚCI ROBÓT	17
7. OBMIAR ROBÓT	18
8. ODBIÓR ROBÓT	18
9. PODSTAWA PŁATNOŚCI	18
10. PRZEPISY ZWIĄZANE	18

1. WSTĘP

1.1. Przedmiot SST

Przedmiotem niniejszej specyfikacji technicznej są wymagania ogólne dotyczące wykonania i odbioru robót związanych z wykonywaniem podbudowy z kruszywa naturalnego stabilizowanego mechanicznie.

1.2. Zakres stosowania SST

Specyfikacja techniczna stanowi dokument przetargowy i kontraktowy przy zleceniu i realizacji robót w ramach zadania: **"Budowa z przebudową stadionu lekkoatletycznego wraz z urządzeniami i infrastrukturą towarzyszącą, Węgorzewo, ul. Turystyczna, dz. Nr 177, 192/6, 175/2, 116, obr. 01 Węgorzewo"**.

1.3. Zakres robót objętych OST

Ustalenia zawarte w niniejszej specyfikacji dotyczą zasad prowadzenia robót związanych z wykonywaniem podbudowy z kruszywa naturalnego stabilizowanego mechanicznie.

Ustalenia zawarte są w ST SPC.01.05 „Podbudowa z kruszyw. Wymagania ogólne” pkt 1.3.

1.4. Określenia podstawowe

1.4.1. Podbudowa z kruszywa naturalnego stabilizowanego mechanicznie - jedna lub więcej warstw zagęszczonej mieszanki, która stanowi warstwę nośną nawierzchni drogowej.

1.4.2. Pozostałe określenia podstawowe są zgodne z obowiązującymi, odpowiednimi polskimi normami oraz z definicjami podanymi w ST SPC.01.05 „Podbudowa z kruszyw. Wymagania ogólne” pkt 1.4.

1.5. Ogólne wymagania dotyczące robót

Ogólne wymagania dotyczące robót podano w ST SPC.01.05 „Podbudowa z kruszyw. Wymagania ogólne” pkt 1.5.

2. MATERIAŁY

2.1. Ogólne wymagania dotyczące materiałów

Ogólne wymagania dotyczące materiałów, ich pozyskiwania i składowania, podano w ST SPC.01.05 „Podbudowa z kruszyw. Wymagania ogólne” pkt 2.

2.2. Rodzaje materiałów

Materiałem do wykonania podbudowy pomocniczej z kruszywa naturalnego stabilizowanego mechanicznie, powinna być mieszanka piasku, mieszanki i/lub żwiru, spełniająca wymagania niniejszej specyfikacji.

Materiałem do wykonania podbudowy zasadniczej z kruszywa naturalnego stabilizowanego mechanicznie powinna być mieszanka piasku, mieszanki i/lub żwiru z dodatkiem kruszywa łamanego, spełniająca wymagania niniejszych specyfikacji. Kruszywo łamane może pochodzić z przekruszenia ziarn żwiru lub kamieni narzutowych albo surowca skalnego.

Kruszywo powinno być jednorodne bez zanieczyszczeń obcych i bez domieszek gliny.

2.3. Wymagania dla materiałów

2.3.1. Uziarnienie kruszywa

Uziarnienie kruszywa powinno być zgodne z wymaganiami podanymi w ST SPC.01.05 „Podbudowa z kruszyw. Wymagania ogólne” pkt 2.3.1.

2.3.2. Właściwości kruszywa

Kruszywo powinno spełniać wymagania określone w SPC.01.05 „Podbudowa z kruszyw. Wymagania ogólne” pkt 2.3.2.

3. SPRZĘT

Wymagania dotyczące sprzętu podano w ST SPC.01.05 „Podbudowa z kruszyw. Wymagania ogólne” pkt 3.

4. TRANSPORT

Wymagania dotyczące transportu podano w ST SPC.01.05 „Podbudowa z kruszyw. Wymagania ogólne” pkt 4.

5. WYKONANIE ROBÓT

Ogólne zasady wykonania robót podano w ST SPC.01.05 0 „Podbudowa z kruszyw. Wymagania ogólne” pkt 5.

5.2. Przygotowanie podłoża

Przygotowanie podłoża powinno odpowiadać wymaganiom określonym w ST SPC.01.05 „Podbudowa z kruszyw. Wymagania ogólne” pkt 5.2.

5.3. Wytwarzanie mieszanki kruszywa

Mieszankę kruszywa należy wytwarzać zgodnie z ustaleniami podanymi w ST SPC.01.05 „Podbudowa z kruszyw. Wymagania ogólne” pkt 5.3.

Jeśli dokumentacja projektowa przewiduje ulepszenie kruszyw cementem, wapnem lub popiołami przy WP od 20 do 30% lub powyżej 70%, szczegółowe warunki i wymagania dla takiej podbudowy określi SST, zgodnie z PN-S-06102 [21].

5.4. Wbudowywanie i zagęszczanie mieszanki kruszywa

Ustalenia dotyczące rozkładania i zagęszczania mieszanki podano w ST SPC.01.05 0 „Podbudowa z kruszyw. Wymagania ogólne” pkt 5.4.

5.5. Odcinek próbny

O ile przewidziano to w SST, Wykonawca powinien wykonać odcinki próbne, zgodnie z zasadami określonymi w ST SPC.01.05 „Podbudowa z kruszyw. Wymagania ogólne” pkt 5.5.

5.6. Utrzymanie podbudowy

Utrzymanie podbudowy powinno odpowiadać wymaganiom określonym w ST SPC.01.05 „Podbudowa z kruszyw. Wymagania ogólne” pkt 5.6.

6. KONTROLA JAKOŚCI ROBÓT

6.1. Ogólne zasady kontroli jakości robót

Ogólne zasady kontroli jakości robót podano w ST SPC.01.05 „Podbudowa z kruszyw. Wymagania ogólne” pkt 6.

6.2. Badania przed przystąpieniem do robót

Przed przystąpieniem do robót Wykonawca powinien wykonać badania kruszyw, zgodnie z ustaleniami SPC.01.05 „Podbudowa z kruszyw. Wymagania ogólne” pkt 6.2.

6.3. Badania w czasie robót

Częstotliwość oraz zakres badań i pomiarów kontrolnych w czasie robót podano w SPC.01.05 „Podbudowa z kruszyw. Wymagania ogólne” pkt 6.3.

6.4. Wymagania dotyczące cech geometrycznych podbudowy

Częstotliwość oraz zakres pomiarów podano w SPC.01.06 „Podbudowa z kruszyw. Wymagania ogólne” pkt 6.4.

6.5. Zasady postępowania z wadliwie wykonanymi odcinkami podbudowy

Zasady postępowania z wadliwie wykonanymi odcinkami podbudowy podano w SPC.01.05 „Podbudowa z kruszyw. Wymagania ogólne” pkt 6.5.

7. OBMIAR ROBÓT

7.1. Ogólne zasady obmiaru robót

Ogólne zasady obmiaru robót podano w SPC.01.05 „Podbudowa z kruszyw. Wymagania ogólne” pkt 7.

8. ODBIÓR ROBÓT

Ogólne zasady odbioru robót podano w SPC.01.05 „Podbudowa z kruszyw. Wymagania ogólne” pkt 8.

9. PODSTAWA PŁATNOŚCI

9.1. Ogólne ustalenia dotyczące podstawy płatności

Ogólne ustalenia dotyczące podstawy płatności podano w SPC.01.05 „Podbudowa z kruszyw. Wymagania ogólne” pkt 9.

10. PRZEPISY ZWIĄZANE

Normy i przepisy związane podano w SPC.01.05 „Podbudowa z kruszyw. Wymagania ogólne” pkt 10.

**SZCZEGÓŁOWA SPECYFIKACJA TECHNICZNA
WYKONANIA I ODBIORU ROBÓT BUDOWLANYCH**

SPC.03.05

**PODBUDOWA Z KRUSZYWA ŁAMANEGO
STABILIZOWANEGO MECHANICZNIE**

SPIS TREŚCI

1. WSTĘP	20
2. MATERIAŁY	20
3. SPRZĘT	21
4. TRANSPORT	21
5. WYKONANIE ROBÓT	21
6. KONTROLA JAKOŚCI ROBÓT	21
7. OBMIAR ROBÓT	22
8. ODBIÓR ROBÓT	22
9. PODSTAWA PŁATNOŚCI	22
10. PRZEPISY ZWIĄZANE	22

1. WSTĘP

1.1. Przedmiot ST

Przedmiotem niniejszej specyfikacji technicznej są wymagania dotyczące wykonania i odbioru robót związanych z wykonywaniem podbudowy z kruszywa łamanego stabilizowanego mechanicznie.

1.2. Zakres stosowania ST

Ogólna specyfikacja techniczna stanowi dokument przetargowy i kontraktowy przy zleceniu i realizacji robót w ramach projektu pn.: "**Budowa z przebudową stadionu lekkoatletycznego wraz z urządzeniami i infrastrukturą towarzyszącą, Węgorzewo, ul. Turystyczna, dz. Nr 177, 192/6, 175/2, 116, obr. 01 Węgorzewo**". Ustalenia zawarte w niniejszej specyfikacji dotyczą zasad prowadzenia robót związanych z wykonywaniem podbudowy z kruszywa łamanego stabilizowanego mechanicznie.

Ustalenia zawarte są w SPC.01.05 „Podbudowa z kruszyw. Wymagania ogólne” pkt 1.3.

1.4. Określenia podstawowe

1.4.1. Podbudowa z kruszywa łamanego stabilizowanego mechanicznie - jedna lub więcej warstw zagęszczonej mieszanki, która stanowi warstwę nośną nawierzchni drogowej.

1.4.2. Pozostałe określenia podstawowe są zgodne z obowiązującymi, odpowiednimi polskimi normami oraz z definicjami podanymi w SPC.01.05 „Podbudowa z kruszyw. Wymagania ogólne” pkt 1.4.

1.5. Ogólne wymagania dotyczące robót

Ogólne wymagania dotyczące robót podano w SPC.01.05 „Podbudowa z kruszyw. Wymagania ogólne” pkt 1.5.

2. MATERIAŁY

2.1. Ogólne wymagania dotyczące materiałów

Ogólne wymagania dotyczące materiałów, ich pozyskiwania i składowania, podano w SPC.01.05 „Podbudowa z kruszyw. Wymagania ogólne” pkt 2.

2.2. Rodzaje materiałów

Materiałem do wykonania podbudowy z kruszyw łamanych stabilizowanych mechanicznie powinno być kruszywo łamane, uzyskane w wyniku przekruszenia surowca skalnego lub kamieni narzutowych i otoczków albo ziarn żwiru większych od 8 mm.

Kruszywo powinno być jednorodne bez zanieczyszczeń obcych i bez domieszek gliny.

2.3. Wymagania dla materiałów

2.3.1. Uziarnienie kruszywa

Uziarnienie kruszywa powinno być zgodne z wymaganiami podanymi w SPC.01.05 „Podbudowa z kruszyw. Wymagania ogólne” pkt 2.3.1.

2.3.2. Właściwości kruszywa

Kruszywo powinno spełniać wymagania określone w SPC.01.06 „Podbudowa z kruszyw. Wymagania ogólne” pkt 2.3.2.

3. SPRZĘT

Wymagania dotyczące sprzętu podano w SPC.01.05 „Podbudowa z kruszyw. Wymagania ogólne” pkt 3.

4. TRANSPORT

Wymagania dotyczące transportu podano w SPC.01.05 „Podbudowa z kruszyw. Wymagania ogólne” pkt 4.

5. WYKONANIE ROBÓT

Ogólne zasady wykonania robót podano w SPC.01.05 „Podbudowa z kruszyw. Wymagania ogólne” pkt 5.

5.2. Przygotowanie podłoża

Przygotowanie podłoża powinno odpowiadać wymaganiom określonym w SPC.01.05 „Podbudowa z kruszyw. Wymagania ogólne” pkt 5.2.

5.3. Wytwarzanie mieszanki kruszywa

Mieszankę kruszywa należy wytwarzać zgodnie z ustaleniami podanymi w SPC.01.05 „Podbudowa z kruszyw. Wymagania ogólne” pkt 5.3.

Jeśli dokumentacja projektowa przewiduje ulepszanie kruszyw cementem, wapnem lub popiołami przy WP od 20 do 30% lub powyżej 70%, szczegółowe warunki i wymagania dla takiej podbudowy określi SST, zgodnie z PN-S-06102 [21].

5.4. Wbudowywanie i zagęszczanie mieszanki kruszywa

Ustalenia dotyczące rozkładania i zagęszczania mieszanki podano w SPC.01.05 „Podbudowa z kruszyw. Wymagania ogólne” pkt 5.4.

5.5. Odcinek próbny

O ile przewidziano to w SST, Wykonawca powinien wykonać odcinki próbne, zgodnie z zasadami określonymi w SPC.01.05 „Podbudowa z kruszyw. Wymagania ogólne” pkt 5.5.

5.6. Utrzymanie podbudowy

Utrzymanie podbudowy powinno odpowiadać wymaganiom określonym w SPC.01.05 „Podbudowa z kruszyw. Wymagania ogólne” pkt 5.6.

6. KONTROLA JAKOŚCI ROBÓT

6.1. Ogólne zasady kontroli jakości robót

Ogólne zasady kontroli jakości robót podano w SPC.01.05 „Podbudowa z kruszyw. Wymagania ogólne” pkt 6.

6.2. Badania przed przystąpieniem do robót

Przed przystąpieniem do robót Wykonawca powinien wykonać badania kruszyw, zgodnie z ustaleniami SPC.01.05 „Podbudowa z kruszyw. Wymagania ogólne” pkt 6.2.

6.3. Badania w czasie robót

Częstotliwość oraz zakres badań i pomiarów kontrolnych w czasie robót podano w SPC.01.05 „Podbudowa z kruszyw. Wymagania ogólne” pkt 6.3.

6.4. Wymagania dotyczące cech geometrycznych podbudowy

Częstotliwość oraz zakres pomiarów podano w SPC.01.05 „Podbudowa z kruszyw. Wymagania ogólne” pkt 6.4.

6.5. Zasady postępowania z wadliwie wykonanymi odcinkami podbudowy

Zasady postępowania z wadliwie wykonanymi odcinkami podbudowy podano w SPC.01.05 „Podbudowa z kruszyw. Wymagania ogólne” pkt 6.5.

7. OBMIAR ROBÓT

7.1. Ogólne zasady obmiaru robót

Ogólne zasady obmiaru robót podano w SPC.01.05 „Podbudowa z kruszyw. Wymagania ogólne” pkt 7.

8. ODBIÓR ROBÓT

Ogólne zasady odbioru robót podano w SPC.01.05 „Podbudowa z kruszyw. Wymagania ogólne” pkt 8.

9. PODSTAWA PŁATNOŚCI

9.1. Ogólne ustalenia dotyczące podstawy płatności

Ogólne ustalenia dotyczące podstawy płatności podano w SPC.01.05 „Podbudowa z kruszyw. Wymagania ogólne” pkt 9.

10. PRZEPISY ZWIĄZANE

Normy i przepisy związane podano w SPC.01.05 „Podbudowa z kruszyw. Wymagania ogólne” pkt 10.



**S P E C Y F I K A C J E T E C H N I C Z N E
W Y K O N A N I A I O D B I O R U R O B Ó T
B U D O W L A N Y C H**

S P C . 0 0 . 0 6

N A W I E R Z C H N I A B E T O N O W A

NAZWA INWESTYCJI:

**BUDOWA Z PRZEBUDOWĄ STADIONU LEKKOATLETYCZNEGO WRAZ Z
URZĄDZENIAMI I INFRASTRUKTURĄ TOWARZYSZĄCĄ**

ADRES INWESTYCJI:

**11-600 WĘGORZEWO, UL. TURYSTYCZNA, DZ. NR 177, 192/6, 175/2, 116
OBR. 01 WĘGORZEWO**

KATEGORIA OBIEKTU:

V – OBIEKTY SPORTU I REKREACJI

NAZWA I ADRES INWESTORA:

**GMINA WĘGORZEWO
UL. ZAMKOWA 3
11-600 WĘGORZEWO**

JEDNOSTKA PROJEKTOWA:

**AMIBUD CEZARY ILNICKI
59-930 Pieńsk, ul. Hutnicza 84**

Pieńsk, październik 2022r.

SPC.00.06

NAWIERZCHNI A BETONOWA

SPIS TREŚCI

1. WSTĘP	3
2. MATERIAŁY	4
3. SPRZĘT.....	8
4. TRANSPORT	8
5. WYKONANIE ROBÓT.....	8
6. KONTROLA JAKOŚCI ROBÓT.....	13
7. OBMIAR ROBÓT.....	15
8. ODBIÓR ROBÓT	15
9. PODSTAWA PŁATNOŚCI.....	15
10. PRZEPISY ZWIĄZANE	15

NAJWAŻNIEJSZE OZNACZENIA I SKRÓTY

- OST - ogólna specyfikacja techniczna
ST - specyfikacja techniczna wykonania
i odbioru robót budowlanych

1. WSTĘP

1.1. Przedmiot SST

Przedmiotem niniejszej ogólnej specyfikacji technicznej (OST) są wymagania dotyczące wykonania i odbioru robót związanych z wykonaniem nawierzchni betonowej w ramach zadania inwestycyjnego pn.: **"Budowa z przebudową stadionu lekkoatletycznego wraz z urządzeniami i infrastrukturą towarzyszącą, Węgorzewo, ul. Turystyczna, dz. Nr 177, 192/6, 175/2, 116, obr. 01 Węgorzewo"**.

1.2. Zakres stosowania OST

Ogólna specyfikacja techniczna (OST) stanowi obowiązującą podstawę opracowania szczegółowej specyfikacji technicznej (SST) stosowanej jako dokument przetargowy i kontraktowy przy zleceniu i realizacji robót jak. w pkt. 1.1.

Zaleca się wykorzystanie OST przy zleceniu robót na drogach wojewódzkich, powiatowych i gminnych.

1.3. Zakres robót objętych SST

Ustalenia zawarte w niniejszej specyfikacji dotyczą zasad prowadzenia robót związanych z wykonywaniem nawierzchni z betonu cementowego.

Nawierzchnia z betonu cementowego może być wykonywana dla dróg o kategorii ruchu od KR2 do KR6 wg „Katalogu typowych konstrukcji nawierzchni sztywnych”, IBDiM – 2001r. [46]

Tablica 1. Klasyfikacja ruchu ze względu na liczbę osi obliczeniowych

Kategoria ruchu	Liczba osi obliczeniowych na dobę na pas obliczeniowy	
	obciążenie osi 100 kN	obciążenie osi 115 kN
KR1	≤ 12	≤ 7
KR2	od 13 do 70	od 8 do 40
KR3	od 71 do 335	od 41 do 192
KR4	od 336 do 1000	od 193 do 572
KR5	od 1001 do 2000	od 573 do 1144
KR6	2001 i więcej ¹⁾	1145 i więcej ¹⁾

1) Obliczenia konstrukcji wykonano dla 4000 osi 100 kN lub 2280 osi 115 kN

Nawierzchnie betonowe wykonuje się z betonu odpowiadającego klasie od B 30 do B 50, zgodnie z normą PN-B-06250:1988 [25]

1.4. Określenia podstawowe

1.4.1. Beton zwykły - beton o gęstości pozornej powyżej 2,0 kg/dm³ wykonany z cementu, wody, kruszywa mineralnego o frakcjach piaskowych i grubszych oraz ewentualnych dodatków mineralnych i domieszek chemicznych.

1.4.2. Zaczyn cementowy - mieszanina cementu i wody.

1.4.3. Zaprawa cementowa - mieszanina cementu, kruszywa mineralnego do 2 mm i wody.

1.4.4. Mieszanka betonowa - mieszanina wszystkich składników użytych do wykonania betonu przed zagęszczeniem.

1.4.5. Klasa betonu - symbol literowo-liczbowy (np. betonu klasy B40 przy $R_{Gb} = 40$ MPa) określający wytrzymałość gwarantowaną betonu (R_{Gb}).

1.4.6. Beton napowietrzony - beton zawierający dodatkowo wprowadzone powietrze w postaci pęcherzyków, w ilości nie mniejszej niż 3,5% objętości zagęszczonej masy betonowej, a powstałe w wyniku działania domieszek napowietrzających, dodanych do mieszanki betonowej.

1.4.7. Beton nawierzchniowy - beton napowietrzony o określonej wytrzymałości na rozciąganie przy

zginaniu i mrozoodporności, wbudowany w nawierzchnię.

1.4.8. Domieszki napowietrzające - preparaty powierzchniowo czynne umożliwiające wprowadzenie podczas mieszania mieszanki betonowej określonej ilości drobnych równomiernie rozmieszczonych pęcherzyków powietrza, które pozostają w betonie stwardniałym.

1.4.9. Preparaty pielęgnacyjne - produkty ciekłe służące do pielęgnacji świeżego betonu.

Naniesione na jego powierzchnię, wytwarzają „powłokę” pielęgnacyjną, zabezpieczającą powierzchnię betonu przed odparowaniem wody.

1.4.10. Szczelina rozszerzania - szczelina dzieląca płyty betonowe na całej ich grubości i umożliwiająca wydłużanie się i kurczenie płyt.

1.4.11. Szczelina skurczowa pełna - szczelina dzieląca płyty betonowe na całej grubości i umożliwiająca tylko kurczenie się płyt.

1.4.12. Szczelina skurczowa pozorna - szczelina dzieląca płyty betonowe w części górnej przekroju poprzecznego.

1.4.13. Szczelina podłużna - szczelina skurczowa wykonana wzdłuż osi drogi.

1.4.14. Masa zalewowa na gorąco - mieszanina składająca się z asfaltu drogowego, modyfikowanego dodatkiem kauczuku lub żywic syntetycznych, wypełniaczy i innych dodatków uszlachetniających, przeznaczona do wypełniania szczelin nawierzchni na gorąco.

1.4.15. Masa zalewowa na zimno - mieszanina żywic syntetycznych, jedno- lub dwuskładnikowych, zawierająca konieczne dodatki uszlachetniające i wypełniające, przeznaczona do wypełniania szczelin na zimno.

1.4.16. Pozostałe określenia podstawowe są zgodne z obowiązującymi, odpowiednimi polskimi normami i z definicjami podanymi w OST D-M-00.00.00 „Wymagania ogólne” pkt 1.4.

1.5. Ogólne wymagania dotyczące robót

Ogólne wymagania dotyczące robót podano w SPC.00.00 „Wymagania ogólne” [1] pkt 1.5.

2. MATERIAŁY

2.1. Ogólne wymagania dotyczące materiałów

Ogólne wymagania dotyczące materiałów, ich pozyskiwania i składowania, podano w SPC.00.00 „Wymagania ogólne” pkt 2.

2.2. Cement

Należy stosować cementy, których właściwości odpowiadają wymaganiom normy PN-EN197-1:2002 [5].

Dla dróg o kategorii ruchu od KR4 do KR6 należy stosować cementy portlandzkie CEM I 32,5 N; CEM I 32,5 R i CEM I 42,5 N; CEM I 42,5 R.

Dla dróg o niższej kategorii ruchu nie wprowadza się ograniczeń stosowania cementu.

W przypadku wykonywania nawierzchni betonowej dwuwarstwowej, do obu warstw należy stosować ten sam rodzaj i klasę cementu.

Przechowywanie cementu powinno się odbywać zgodnie z BN-88/6731-08 [43].

Rodzaje cementów do drogowych nawierzchni betonowych podano w tablicy 2.

Tablica 2. Cementy do drogowych nawierzchni betonowych

Rodzaje nawierzchni	Klasa betonu	Rodzaj cementu	Klasa cementu	Wymagania normowe	Wymagania specjalne
Typowa nawierzchnia betonowa	od B 30 do B 50	cement portlandzki CEM I	32,5 N 32,5 R 42,5 N 42,5 R	PN-EN 197-1:2002 [5] oraz aprobaty techniczne IBDiM	Wodozgodność wg PN-EN 196-3:1996 [3] \leq 28,0%, wytrzymałość po 2 dniach wg PN-EN 196-1:1996 [1] \leq 29,0 MPa, powierzchnia właściwa wg PN-EN 196-6:1997 [4] \leq 3500 cm ² /g, początek wiązania wg PN-EN 196-3:1996 [3] \geq 120 minut
		cement portlandzki żuźlowy CEM II/A-S CEM II/B-S	32,5 N 32,5 R 42,5 N 42,5 R		
		cement portlandzki popiołowy CEM II/A-V CEM II/B-V	32,5 N 32,5 R 42,5 N 42,5 R		
		cement hutniczy CEM III/A	32,5 N 42,5 R		
Nawierzchnia betonowa do wczesnego obciążenia ruchem	od B 30 do B 50	cement portlandzki CEM I	42,5 N 42,5 R		Wodozgodność wg PN-EN 196-3:1996 [3] \leq 28,0%, wytrzymałość po 2 dniach wg PN-EN 196-1:1996 [1] \leq 29,0 MPa, powierzchnia właściwa wg PN-EN 196-6:1997 [4] \leq 3500 cm ² /g, początek wiązania wg PN-EN 196-3:1996 [3] \geq 120 minut
Nawierzchnia betonowa w warunkach agresji siarczanowej	od B 30 do B 50	cement portlandzki specjalny siarczanoodporny CEM I HSR CEM I MSR	32,5 N 32,5 R 42,5 N 42,5 R	PN-B-19705:1998 [39] oraz aprobaty techniczne IBDiM	Wodozgodność wg PN-EN 196-3:1996 [3] \leq 28,0%, wytrzymałość po 2 dniach wg PN-EN 196-1:1996 [1] \leq 29,0 MPa, powierzchnia właściwa wg PN-EN 196-6:1997 [4] \leq 3500 cm ² /g, początek wiązania wg PN-EN 196-3:1996 [3] \geq 120 minut
		cement portlandzki popiołowy CEM II/B-V	32,5 N 42,5 R	Aprobata techniczna IBDiM	
		cement hutniczy CEM III/B	32,5 N 42,5 R	Załącznik do PN-B-19705:1998 [39] oraz aprobaty techniczne IBDiM	
		cement pucolanowy CEM IV/B	32,5 N 42,5 R		

2.3. Kruszywo

Do wykonywania mieszanek betonowych do nawierzchni drogowych należy stosować kruszywa łamane, żwirowe, piasek, o maksymalnym wymiarze ziaren do 31,5 mm według norm PN-B-11111:1996 [36], PN-B-11112:1996 [37], PN-B-11113:1996 [38] i spełniające wymagania zawarte w niniejszych OST.

W przypadku wykonywania nawierzchni dwuwarstwowo, do warstwy górnej należy stosować kruszywa łamane i/lub żwirowe płukane, o maksymalnym wymiarze ziaren do 8,0 lub 16,0 mm, zależnie od grubości warstwy. Udział kruszywa łamanego w mieszance o uziarnieniu do 8 mm powinien wynosić co najmniej 50% a w mieszance powyżej 8 mm co *D-05.03.04 Nawierzchnia betonowa 7* najmniej 35%. Do dolnej warstwy można stosować kruszywo z recyklingu pod warunkiem spełnienia parametrów betonu na zarobach próbnym.

Kruszywa łamane powinny spełniać wymagania określone w tablicy 3.

Tablica 3. Wymagania dla kruszywa łamanego

Lp.	Właściwości	B40 i B50	B30 i B35	Badanie według
1	Ścieralność w bębnie Los Angeles, %, nie więcej niż:	25	35	PN-B-06714-42 [34]
2	Nasiąkliwość, %, nie więcej niż: a) kruszywa ze skał magmowych i przeobrażonych – frakcja od 4 mm do 8 mm – frakcja powyżej 8 mm b) kruszywa ze skał osadowych	1,5 1,2 2,0	2,0 2,0 3,0	PN-B-06714-18 [30]
3	Mrozoodporność, %, nie więcej niż: a) kruszywa ze skał magmowych i przeobrażonych b) kruszywa ze skał osadowych	2,0 2,0	4,0 5,0	PN-B-06714-19 [31]
4	Zawartość ziarn nieforemnych, %, nie więcej niż:	20	25	PN-B-06714-16 [29]
5	Zawartość zanieczyszczeń obcych, %, nie więcej niż:	0,1	0,2	PN-B-06714-12 [26]
6	Zawartość związków siarki w przeliczeniu na SO ₃ , %, nie więcej niż:	0,1	0,1	PN-B-06714-28 [33]
7	Zawartość zanieczyszczeń organicznych. Barwa cieczy nad kruszywem nie ciemniejsza niż:	wzorcowa		PN-B-06714-26 [32]

Piasek wg PN-B-11113:1996 [38] i piasek łamany wg PN-B-11112:1996 [37] powinny spełniać wymagania określone w tabelicy 4.

Tablica 4. Wymagania dla piasku i piasku łamanego

Lp.	Właściwości	Wymagania		Badanie według
		piasek	piasek łamany	
1	Wskaźnik piaskowy, większy niż	75	65	BN-64/8931-01 [44]
2	Zawartość zanieczyszczeń obcych, %, nie więcej niż:	0,1	0,1	PN-B-06714-12 [26]
3	Zawartość związków siarki w przeliczeniu na SO ₃ , %, nie więcej niż:	0,2	0,2	PN-B-06714-28 [33]
4	Zawartość zanieczyszczeń organicznych. Barwa cieczy nad kruszywem nie ciemniejsza niż:	wzorcowa		PN-B-06714-26 [32]
5	Zawartość ziarn poniżej 0,075 mm, %, nie więcej niż	1,0	1,0	PN-B-06714-15 [28]
6	Zawartość nadziarna pow. 2 mm, %, nie więcej niż:	15	15	PN-B-06714-15 [28]

Żwir powinien spełniać wymagania określone w tabeli 5.

Tablica 5. Wymagania dla żwiru

Lp.	Właściwości	B35	B30	Badanie według
1	Ścieralność w bębnie Los Angeles (całkowita), %, nie więcej niż	25	35	PN-B-06714-42 [34]
2	Zawartość ziarn słabych, %, nie więcej niż:	7	10	PN-B-06714-43 [35]
3	Nasiąkliwość, %, nie więcej niż:	1,0	2,5	PN-B-06714-18 [30]
4	Mrozoodporność, %, nie więcej niż:	2,5	5,0	PN-B-06714-19 [31]
5	Zawartość ziarn nieforemnych, %, nie więcej niż:	15	25	PN-B-06714-16 [29]
6	Zawartość zanieczyszczeń obcych, %, nie więcej niż:	0,1	0,2	PN-B-06714-12 [26]
7	Zawartość związków siarki w przeliczeniu na SO ₃ , %, nie więcej niż:	0,2	1,0	PN-B-06714-28 [33]
8	Zawartość zanieczyszczeń organicznych, barwa cieczy nad kruszywem nie ciemniejsza niż:	wzorcowa		PN-B-06714-26 [32]

2.4. Woda

Zarówno do wytwarzania mieszanki betonowej jak i do pielęgnacji wykonanej nawierzchni należy stosować wodę odpowiadającą wymaganiom PN-B-32250:1988 [40].

Bez badań laboratoryjnych można stosować wodociągową wodę pitną.

2.5. Domieszki napowietrzające

Do napowietrzania mieszanki betonowej należy stosować domieszki napowietrzające, zgodne z normą PN-EN 934-2:1999 [8] lub aprobatą techniczną.

Wykonywanie mieszanek betonowych z domieszkami napowietrzającymi oraz sposób oznaczania w nich zawartości powietrza, powinny być zgodne z PN-EN 12350-7:2001 [15].

Zalecaną zawartość powietrza w mieszance betonowej podano w tabeli 6.

Tablica 6. Zalecana zawartość powietrza w mieszance betonowej

Maksymalna średnica ziaren kruszywa, mm	Zwartość powietrza (% obj.) w mieszance betonowej			
	bez domieszki upłynniającej lub uplastyczniającej		z domieszką upłynniająca lub uplastyczniająca	
	średnia dzienna	minimalna	średnia dzienna	minimalna
8	5,5	5,0	6,5	6,0
16	4,5	4,0	5,5	5,0
31,5	4,0	3,5	5,0	4,5

2.6. Masy zalewowe lub wkładki uszczelniające

Do wypełnienia szczelin w nawierzchni betonowej należy stosować specjalne masy zalewowe, wbudowywane na gorąco lub na zimno, lub wkładki uszczelniające, posiadające aprobatę techniczną.

2.7. Materiały do pielęgnacji nawierzchni betonowej

Do pielęgnacji nawierzchni betonowych mogą być stosowane:

- preparaty pielęgnacyjne posiadające aprobatę techniczną,
- włókniwy według PN-P-01715:1985 [41],

- folie z tworzyw sztucznych,
- piasek i woda.

3. SPRZĘT

3.1. Ogólne wymagania dotyczące sprzętu

Wykonawca przystępujący do wykonania nawierzchni betonowej powinien wykazać się możliwością korzystania z następującego sprzętu:

- wytwórni stacjonarnej typu ciągłego do wytwarzania mieszanki betonowej. Wytwórnia powinna być wyposażona w urządzenia do wagowego dozowania wszystkich składników, gwarantujące następujące tolerancje dozowania, wyrażone w stosunku do masy poszczególnych składników: kruszywo $\pm 3\%$, cement $\pm 0,5\%$, woda $\pm 2\%$.
- przewoźnych zbiorników na wodę (do pielęgnacji),
- układarek do rozkładania mieszanki betonowej,
- mechanicznych listw wibracyjnych do zagęszczania mieszanki betonowej,
- zagęszczarek płytowych, małych walców wibracyjnych do zagęszczania w miejscach trudno dostępnych.

4. TRANSPORT

4.1. Ogólne wymagania dotyczące transportu

Ogólne wymagania dotyczące transportu podano w SPC.00.00 „Wymagania ogólne” [1] pkt 4.

4.2. Transport materiałów

Transport cementu powinien odbywać się zgodnie z BN-88/6731-08 [43]. Cement luzem należy przewozić cementowozami, natomiast workowany można przewozić dowolnymi środkami transportu, w sposób zabezpieczony przed zawilgoceniem.

Kruszywo należy przewozić dowolnymi środkami transportu w warunkach zabezpieczających je przed zanieczyszczeniem i zawilgoceniem.

Masy zalewowe i preparaty pielęgnacyjne należy dostarczać zgodnie z warunkami podanymi w świadectwach dopuszczenia.

Transport mieszanki betonowej powinien odbywać się zgodnie z PN-B-06250 :1988 [25].

5. Wykonanie robót

5. WYKONANIE ROBÓT

5.1. Ogólne zasady wykonania robót

Ogólne zasady wykonania robót podano w SPC.00.00 „Wymagania ogólne” [1] pkt 5.

5.2. Projektowanie mieszanki betonowej

Przed przystąpieniem do robót, w terminie uzgodnionym z Inspektorem/ami nadzoru, Wykonawca dostarczy Inspektorowi/om nadzoru do akceptacji projekt składu mieszanki betonowej oraz wyniki badań laboratoryjnych poszczególnych składników i próbki materiałów pobrane w obecności Inspektora/ów nadzoru do wykonania badań kontrolnych przez Inspektora/ów nadzoru.

Projektowanie mieszanki betonowej polega na:

- doborze kruszywa do mieszanki,
- doborze ilości cementu,
- doborze ilości wody,
- doborze domieszek.

Krzywa uziarnienia mieszanki mineralnej powinna mieścić się w polu dobrego uziarnienia wyznaczonego przez krzywe graniczne.

Zalecane rzędne krzywych granicznych uziarnienia mieszanek mineralnych podano w tablicy 7. 5.3.

Tablica 7. Zalecane graniczne uziarnienie mieszanki kruszyw

Bok oczka sita, mm	Rzędne krzywych granicznych		
	Mieszanka mineralna, mm		
	od 0 do 8	od 0 do 16	od 0 do 31,5
przechodzi przez			
31,5			100
16,0		100	62 ÷ 80
8,0	100	60 ÷ 76	38 ÷ 62
4,0	61 ÷ 74	36 ÷ 56	23 ÷ 47
2,0	36 ÷ 57	21 ÷ 42	14 ÷ 37
1,0	21 ÷ 42	12 ÷ 32	8 ÷ 28
0,5	14 ÷ 26	7 ÷ 20	5 ÷ 18
0,25	5 ÷ 11	3 ÷ 8	2 ÷ 8

Podczas projektowania składu betonu należy wykonać próbne zaroby w celu sprawdzenia właściwości mieszanki betonowej zgodnie z normą PN-B-06250:1988 [25], w następującym zakresie:

– oznaczenie konsystencji. Dopuszcza się konsystencję w od K2 do K4 (od gęstoplastycznej do półcieklej). Konsystencję mieszanki betonowej należy określać wg metody:

– pomiaru opadu stożka zgodnie z PN-B-06250:1988 [25] lub PN-EN 12350-2:2001 [10],

– pomiaru metodą Ve-Be zgodnie z PN-B-06250:1988 [25] lub PN-EN 12350-3:2001 [11],

– pomiaru stopnia zagęszczenia zgodnie z PN-EN 12350-4:2001 [12],

– pomiaru metodą stolika rozpliwowego zgodnie z PN-EN 12350-5:2001 [13],

– oznaczenie zawartości powietrza zgodnie z PN-EN 12350-7:2001 [15]; zalecaną zawartość powietrza w mieszance betonowej podano w tablicy 6,

– oznaczenie gęstości, zgodnie z PN-EN 12350-6:2001 [14].

Ustalony na zarobach próbnym stosunek wodno-cementowy powinien być mniejszy niż 0,45. Zawartość cementu nie powinna być mniejsza niż 350 kg/m³; zaleca się, aby zawartość cementu oraz ziarn do 0,25 mm nie była większa niż 450 kg/m³. W przypadku mieszanki kruszyw o uziarnieniu do 8 mm dopuszcza się 500 kg/m³.

5.3. Właściwości betonu

Należy wykonać próbki o wymiarach podanych poniżej w celu sprawdzenia cech betonu:

– wytrzymałości na ściskanie zgodnie z PN-B-06250: 1988 [25] na próbkach 150 x 150 x 150 mm, sporządzonych i pielęgnowanych wg ww. normy lub PN-EN 12390-2:2001 [17],

– wytrzymałości na rozciąganie przy zginaniu zgodnie z PN-S-96015:1975 [42] na próbkach 150 x 150 x 700 mm lub PN-EN 12390-6:2001[21]; dopuszcza się wytrzymałość na rozciąganie przy rozłupywaniu zgodnie z PN-EN 12390-6:2001 [21],

– odporności na działanie mrozu metodą bezpośrednią zgodnie z normą PN-B-06250: 1988 [25] na próbkach 100 x 100 x 100 mm, sporządzonych i pielęgnowanych wg ww. normy,

– nasiąkliwości zgodnie z normą PN-B-06250:1988 [25] na próbkach 100 x 100 x 100 mm, sporządzonych i pielęgnowanych wg ww. normy,

– odporności na działanie soli odladzających zgodnie z procedurą IBDiM nr PB-TB-01/2001 [48] na próbkach 100x100x100 mm sporządzonych i pielęgnowanych zgodnie z PN-B-06250:1988 [25].

Beton powinien spełniać wymagania określone w tablicy 8.

Tablica 8. Wymagania dla betonu klasy od B30 do B50

Lp.	Właściwości	Wymagania	Badanie według
1	Wytrzymałość na ściskanie po 28 dniach dojrzewania, nie mniejsza niż, MPa	dla B30 dla B50	PN-B-06250 [25] PN-EN 12390-3 [18]
2	Wytrzymałość na rozciąganie przy zginaniu, po 28 dniach dojrzewania, nie mniejsza niż, MPa	od 4,0 do 6,5	PN-S-96015 [42] PN-E 12390-6[21]
3	Nasiąkliwość po 28 dniach dojrzewania, nie więcej niż, %	5,0	PN-B-06250 [25]
4	Mrozoodporność po 150 cyklach, przy badaniu bezpośrednim, ubytek masy, nie więcej niż, % Spadek wytrzymałości na ściskanie, nie więcej niż, %	5,0 20	PN-B-06250 [25]
5	Odporność na działanie soli odladzających po 50 cyklach w 3% NaCl	Zgodnie z procedurą IBDiM nr PB-TB-01/2001 [48]	
6	Wskaźnik rozmieszczenia porów w betonie, nie więcej niż, mm	0,200	PN-EN 480-11 [7]

5.4. Warunki przystąpienia do robót

Nawierzchnia betonowa nie powinna być wykonywana gdy temperatura powietrza jest niższa niż 5°C i nie wyższa niż 25°C. Przestrzeganie tych przedziałów temperatur zapewnia prawidłowy przebieg hydratacji cementu i twardnienia betonu, co gwarantuje uzyskanie wymaganej wytrzymałości i trwałości nawierzchni.

Dopuszcza się wykonywanie nawierzchni betonowej w temperaturze powietrza powyżej 25°C pod warunkiem, że temperatura mieszanki betonowej nie przekroczy 30°C.

W przypadkach koniecznych dopuszcza się wykonywanie nawierzchni betonowej w temperaturze powietrza poniżej 5°C pod warunkiem stosowania zabiegów specjalnych, pozwalających na utrzymanie temperatury mieszanki betonowej powyżej 5°C przez okres co najmniej 3 dni.

Betonowania nie można wykonywać podczas opadów deszczu.

Dopuszczalny zakres temperatury mieszanki betonowej i temperatury powietrza podano w tablicy 9.

Tablica 9. Zakres temperatur dla wykonywania nawierzchni betonowej

Temperatura powietrza $t_p, \text{ }^\circ\text{C}$	Temperatura układanej mieszanki betonowej $t_b, \text{ }^\circ\text{C}$	Uwagi
$+ 5 < t_p \leq + 25$	$+ 5 \leq t_b \leq + 30$	dopuszcza się prowadzenie robót
$+ 25 < t_p < + 30$	$t_b \leq + 30$	stosowanie specjalnych zabiegów

5.5. Przygotowanie podbudowy

Podbudowę może stanowić: chudy beton, grunt stabilizowany cementem, kruszywo stabilizowane mechanicznie, beton asfaltowy lub istniejąca stara nawierzchnia. Podbudowa powinna być przygotowana zgodnie z wymaganiami określonymi w SST dla poszczególnych rodzajów podbudów.

5.6. Wytwarzanie mieszanki betonowej

Mieszankę betonową o ściśle określonym składzie zawartym w receptce laboratoryjnej, należy wytwarzać w wytwórniach betonu, zapewniających ciągłość produkcji i gwarantujących otrzymanie jednorodnej mieszanki. Składniki betonu powinny być dozowane zgodnie z normą PN-B-06250:1988 [25] lub PN-EN 206-1:2000 [6]. Domieszkę napowietrzającą należy dozować razem z wodą zarobową.

Mieszanka po wyprodukowaniu powinna być od razu transportowana na miejsce wbudowania w sposób zabezpieczający przed segregacją i wysychaniem.

5.7. Wbudowywanie mieszanki betonowej

Wbudowywanie mieszanki betonowej może się odbywać się:

- w deskowaniu stałym (w prowadnicach),
- w deskowaniu przesuwym (ślizgowym).

Wbudowywanie mieszanki betonowej w nawierzchnię należy wykonywać mechanicznie, przy zastosowaniu odpowiedniego sprzętu, zapewniającego równomierne rozłożenie masy oraz zachowanie jej jednorodności, zgodnie z wymaganiami normy PN-S-96015:1975 [42]. Do zagęszczenia mieszanki betonowej należy stosować mechaniczne urządzenia wibracyjne, zapewniające jednolite zagęszczenie. Świeżo zagęszczonej nawierzchni betonowej należy nadać teksturę. Sposób nadania tekstury powinien być określony w SST i zaakceptowany przez Inspektora/ów nadzoru.

Dopuszcza się ręczne wbudowywanie mieszanki betonowej, przy układaniu małych, o nieregularnych kształtach powierzchni, po uzyskaniu na to zgody Inspektora/ów nadzoru.

5.7.1. Wbudowywanie w deskowaniu stałym

Wbudowywanie mieszanki betonowej w deskowaniu stałym odbywa się za pomocą maszyn poruszających się po prowadnicach. Prowadnice powinny być przytwierdzone do podłoża w sposób uniemożliwiający ich przemieszczanie i zapewniający ciągłość na złączach. Powierzchnie styku deskowań z mieszanką betonową muszą być gładkie, czyste, pozbawione resztek stwardniałego betonu i natłuszczone olejem mineralnym w sposób uniemożliwiający przyczepność betonu do prowadnic. Ustawienie prowadnic winno być takie, ażeby zapewniało uzyskanie przez nawierzchnię wymaganej niwelety i spadków podłużnych i oprzecznych.

5.7.2. Wbudowywanie w deskowaniu przesuwym

Wbudowywanie mieszanki betonowej dokonuje się rozkładarką, która przesuwaną się formuje płytą betonową, ograniczając ją z boku deskowaniem ślizgowym. Zespół wibratorów układarki powinien być wyregulowany w ten sposób, by zagęszczenie masy betonowej było równomierne na całej szerokości i grubości wbudowywanego betonu. Ruch układarki powinien być płynny, bez zatrzymań, co zabezpiecza przed powstawaniem nierówności. W przypadku nieplanowanej przerwy w betonowaniu, należy na nawierzchni wykonać szczelinę roboczą.

5.8. Pielęgnacja nawierzchni

Dla zabezpieczenia świeżego betonu nawierzchni przed skutkami szybkiego odparowania wody, należy stosować pielęgnację preparatem pielęgnacyjnym, jako metodę najbardziej skuteczną i najmniej pracochłonną.

Preparat pielęgnacyjny, posiadający aprobatę techniczną, należy nanieść możliwie szybko po zakończeniu wbudowywania betonu. Ilość preparatu powinna być zgodna z ustaleniami SST. Preparatem pielęgnacyjnym należy również pokryć boczne powierzchnie płyt.

W przypadkach słonecznej, wietrznej i suchej pogody (wilgotność powietrza poniżej 60%) powierzchnia betonu powinna być - mimo naniesienia preparatu pielęgnacyjnego - dodatkowo pielęgnowana wodą.

W uzasadnionych przypadkach dopuszcza się stosowanie pielęgnacji polegającej na przykryciu nawierzchni matami lub włókninami i spryskiwaniu wodą przez okres 7 do 10 dni. W przypadku gdy temperatura powietrza jest powyżej 25°C pielęgnację należy przedłużyć do 14 dni. Stosowanie innych środków do pielęgnacji nawierzchni wymaga każdorazowej zgody Inspektora/ów nadzoru.

5.9. Wykonanie szczelin

Rodzaje i rozmieszczenie szczelin w nawierzchni powinno być zgodne z dokumentacją projektową. W nawierzchni betonowej są stosowane następujące rodzaje szczelin:

- szczeliny skurczowe pełne podłużne i poprzeczne - swobodne lub dyblowane,
- szczeliny skurczowe pozorne,
- szczeliny rozszerzania podłużne i poprzeczne - swobodne lub dyblowane,
- szczeliny konstrukcyjne.

Szczeliny skurczowe pełne należy wykonywać na całej grubości płyty. Odstęp między szczelinami

poprzecznymi nie powinien być większy niż 6 m. Dodatkowo szczeliny skurczowe pełne należy wykonywać w bezpośrednim sąsiedztwie przepustów oraz między odcinkami betonowania, jeżeli przerwa w betonowaniu trwała dłużej niż jedną godzinę.

Szczeliny skurczowe pozorne należy wykonywać przez nacinanie stwardniałego betonu tarczowymi piłami mechanicznymi do głębokość $1/3 - 1/4$ grubości płyty.

Szczeliny konstrukcyjne należy wykonać na całej grubości płyty w miejscach połączeń nawierzchni betonowej z elementami infrastruktury drogowej (studzienki kanalizacyjne, telefoniczne, energetyczne, korytka ściekowe itp.). Szczeliny rozszerzania należy wykonywać na pełną grubość płyty. Konstrukcja szczelin rozszerzania pozwala na zwiększanie i zmniejszanie się wymiarów płyt. Wytrzymałość betonu na ściskanie w momencie nacinania powinna wynosić od 8 do 10 MPa. Orientacyjny czas rozpoczęcia nacinania szczelin w zależności od temperatury powietrza podano w tablicy 10.

Tablica 10. Czas rozpoczęcia nacinania szczelin

Średnia temperatura powietrza w °C	5	od 5 do 15	od 15 do 25	od 25 do 30
Ilość godzin od ułożenia mieszanki do osiągnięcia przez beton wytrzymałości 10 MPa	od 20 do 30	od 15 do 20	od 10 do 15	od 6 do 10

5.10. Zbrojenie szczelin

W miejscu występowania szczelin stosuje się:

- dyble jako zbrojenie szczelin poprzecznych,
- kotwy jako zbrojenie szczelin podłużnych.

Rozmieszczenie, długość, średnica oraz rodzaj stali dybli i kotew powinno być zgodne z dokumentacją projektową i SST.

5.11. Wypełnienie szczelin masami zalewowymi lub wkładkami

Do wypełnienia szczelin w nawierzchni betonowej stosuje się masy zalewowe na zimno lub gorąco, lub wkładki uszczelniające posiadające aprobatę techniczną i zgodne z dokumentacją projektową i SST.

Przed przystąpieniem do wypełniania szczelin, muszą być one dokładnie oczyszczone z zanieczyszczeń obcych, pozostałości po cięciu betonu itp. Pionowe ściany szczelin muszą być suche, czyste, nie wykazywać pozostałości pylistych.

Wypełnianie szczelin masami, zarówno na gorąco jak i na zimno, wolno wykonywać przy bezdeszczowej, możliwie bezwietrznej pogodzie. Nawierzchnia, po oczyszczeniu szczelin wewnątrz, powinna być oczyszczona (zamiciona) po obu stronach szczeliny, pasem o szerokości ok. 1 m. Wypełnianie szczelin masą zalewową należy wykonywać ściśle według zaleceń producenta.

5.12. Odcinek próbny

Wykonawca powinien wykonać odcinek próbny w celu:

- stwierdzenia czy sprzęt do produkcji mieszanki betonowej, rozkładania i zagęszczania jest właściwy,
- określenia grubości warstwy wbudowanej mieszanki przed zagęszczaniem, koniecznej do uzyskania wymaganej grubości nawierzchni,
- określenia liczby przejść sprzętu zagęszczającego lub czasu wibrowania urządzeń wibracyjnych dla uzyskania jednolitego zagęszczenia całej warstwy.

Na odcinku próbnym Wykonawca powinien użyć materiałów oraz sprzętu do mieszania, rozkładania i zagęszczania jakie będą stosowane do wykonywania nawierzchni.

Powierzchnia odcinka próbnego powinna wynosić od 400 m² do 800 m², a długość nie powinna być mniejsza niż 200 m.

Odcinek próbny powinien być zlokalizowany w miejscu uzgodnionym przez Inspektora/ów nadzoru.

W czasie wykonywania odcinka próbnego Wykonawca powinien przeprowadzić badania:

- mieszanki betonowej zgodnie z wymaganiami podanymi w pktcie 5.2
- betonu zgodnie z wymaganiami podanymi w tablicy 8 (zaleca się wykonanie badań na odwiertach pobranych z tego odcinka).

Wykonawca może przystąpić do wykonywania nawierzchni po zaakceptowaniu wyników badań i pomiarów z odcinka próbnego przez Inspektora/ów nadzoru.

6. KONTROLA JAKOŚCI ROBÓT

6.1. Ogólne zasady kontroli jakości robót

Ogólne zasady kontroli jakości robót podano w ST SPC.00.00 „Wymagania ogólne” [1] pkt 6.

6.2. Badania przed przystąpieniem do robót

Przed przystąpieniem do robót Wykonawca powinien wykonać badania cementu, kruszywa oraz w przypadkach wątpliwych wody i przedstawić wyniki tych badań Inspektorowi/om nadzoru w celu akceptacji.

Badania te powinny obejmować wszystkie właściwości określone w punktach od 2.2 do 2.4 oraz w punktach 5.2 i 5.3 niniejszej OST.

6.3. Badania w czasie robót

6.3.1. Częstotliwość oraz zakres badań i pomiarów Częstotliwość i zakres badań i pomiarów w czasie wykonywania nawierzchni betonowej podano w tablicy 11.

6.3.2. Właściwości kruszywa Właściwości kruszywa należy określić przy każdej zmianie rodzaju kruszywa i dla każdej partii. Właściwości kruszywa powinny być zgodne z wymaganiami podanymi w pktcie 2.3.

6.3.3. Właściwości wody

W przypadkach wątpliwych należy przeprowadzić badania wody według PN-B-32250:1998 [40].

6.3.4. Właściwości cementu

Dla każdej dostawy cementu należy określić jego właściwości. Wyniki powinny być zgodne z PN-EN 197-1:2002 [5] i PN-B-19705:1998 [39].

Tablica 11. Częstotliwość oraz zakres badań w czasie wykonywania nawierzchni betonowej

Lp.	Wyszczególnienie badań	Częstotliwość badań. Minimalna liczba na dziennej działce roboczej
1	Właściwości kruszywa	Dla każdej partii kruszywa i przy każdej zmianie kruszywa
2	Właściwości wody	Dla każdego wątpliwego źródła
3	Właściwości cementu	Dla każdej partii
4	Uziarnienie mieszanki mineralnej	1
5	Oznaczenie konsystencji mieszanki betonowej	3
6	Oznaczenie zawartości powietrza w mieszance betonowej	3
7	Oznaczenie wytrzymałości na ściskanie po 28 dniach	3 próbki
8	Oznaczenie wytrzymałości na rozciąganie przy zginaniu po 28 dniach	3 próbki
9	Oznaczenie nasiąkliwości betonu	3 próbki na 1 km
10	Oznaczenie mrozoodporności betonu	3 próbki na 1 km

6.3.5. Uziarnienie mieszanki mineralnej

Uziarnienie mieszanki mineralnej należy określić według PN-B-06714-15:1991 [28]. Krzywa uziarnienia mieszanki mineralnej powinna być zgodna z receptą.

6.3.6. Oznaczenie konsystencji mieszanki betonowej

Badanie konsystencji mieszanki betonowej należy wykonać zgodnie z normą wg metody podanej w receptce.

6.3.7. Oznaczenie zawartości powietrza w mieszance betonowej Badanie zawartości powietrza w mieszance betonowej należy wykonać zgodnie z

PN-EN 12350-7: 2001 [15]. Wyniki badań powinny być zgodne z receptą.

6.3.8. Wytrzymałość betonu na ściskanie

Przed oznaczeniem wytrzymałości na ściskanie należy przeprowadzić oznaczenie gęstości betonu wg PN-EN 12390-7:2001 [22]. Gęstość nie powinna być mniejsza niż 97% gęstości średniej podanej w receptce.

Badanie wytrzymałości betonu na ściskanie należy wykonać zgodnie z PN-B-06250:1988 [25] lub PN-EN 12390-3:2001[18]. Wyniki badań powinny być zgodne z wymaganiami podanymi w tablicy 8.

6.3.9. Wytrzymałość betonu na rozciąganie przy zginaniu

Badanie wytrzymałości betonu na rozciąganie przy zginaniu należy wykonać zgodnie z PN-EN 12390-5:2001 [20]. Wyniki badań powinny być zgodne z wymaganiami zawartymi w tablicy 8.

6.3.10. Nasiąkliwość betonu

Badanie nasiąkliwości betonu należy wykonać zgodnie z PN-B-06250:1988 [25]. Wyniki badań powinny być zgodne z wymaganiami podanymi w tablicy 8.

6.3.11. Mrozoodporność betonu

Badanie mrozoodporności betonu należy wykonać zgodnie z PN-B-06250:1988 [25]. Wyniki badań powinny być zgodne z wymaganiami podanymi w tablicy 8.

6.4. Badania dotyczące cech geometrycznych nawierzchni betonowej

6.4.1. Częstotliwość oraz zakres badań i pomiarów

Częstotliwość oraz zakres badań i pomiarów podaje tablica 12.

Tablica 12. Częstotliwość oraz zakres badań i pomiarów wykonanej nawierzchni betonowej

Lp.	Wyszczególnienie badań i pomiarów	Minimalna częstotliwość badań i pomiarów
1	Szerokość nawierzchni	10 razy na 1 km
2	Równość podłużna	w sposób ciągły planografem albo co 10 m łąką czterometrową
3	Równość poprzeczna	nie rzadziej niż co 5 m
4	Spadki poprzeczne*)	10 razy na 1 km
5	Rzędne wysokościowe	dla autostrad i dróg ekspresowych co 25 m dla pozostałych dróg co 100 m
6	Ukształtowanie osi w planie*)	
7	Grubość nawierzchni	1 raz na 2 km
8	Sprawdzenie szczelin - rozmieszczenie, wypełnienie	2 razy na 1 km i przy moście, wiadukcie i na skrzyżowaniu
9	Wytrzymałość na ściskanie, nasiąkliwość i mrozoodporność	w przypadkach wątpliwych, według decyzji Inspektora/ów nadzoru

*) Dodatkowe pomiary spadków poprzecznych i ukształtowanie osi w planie należy wykonać w punktach głównych łuków poziomych.

6.4.2. Szerokość nawierzchni

Szerokość nawierzchni powinna być zgodna z dokumentacją projektową, z tolerancją od 0 do 3 cm.

6.4.3. Równość nawierzchni

Nierówności podłużne nawierzchni należy mierzyć planografem, wg BN-68/8931-04 [45].

Nierówności nawierzchni nie mogą przekraczać:

- 5 mm na drogach kl. I i II,
- 6 mm na drogach pozostałych klas.

Nierówności poprzeczne nawierzchni należy mierzyć łąką 4-metrową. Nierówności nie mogą przekraczać 5 mm.

6.4.4. Spadki poprzeczne nawierzchni

Spadki poprzeczne nawierzchni na prostych i łukach powinny być zgodne z dokumentacją projektową z tolerancją $\pm 0,2\%$.

6.4.5. Rzędne wysokościowe nawierzchni

Rzędne wysokościowe nawierzchni powinny być zgodne z dokumentacją projektową z tolerancją $\pm 1,5$

cm.

6.4.6. Ukształtowanie osi w planie

Oś nawierzchni w planie powinna być usytuowana zgodnie z dokumentacją projektową z tolerancją ± 3 cm dla autostrad i dróg ekspresowych i ± 5 cm dla pozostałych dróg.

6.4.7. Grubość nawierzchni

Grubość nawierzchni powinna być zgodna z dokumentacją projektową z tolerancją od 0 do 0,5%.

6.4.8. Sprawdzanie szczelin

min 10 cm. Rozmieszczenie szczelin i wypełnienie szczelin powinno być zgodne z dokumentacją projektową z tolerancją: rozmieszczenie ± 5 cm., wypełnienie – poziom masy w szczelinach od 0 do -5 mm (menisk wklęsły).

6.4.9. Wytrzymałość na ściskanie, nasiąkliwość i mrozoodporność

Sprawdzenie polega na odwierceniu lub wycięciu próbek z wykonanej nawierzchni i przebadaniu w sposób określony w normach PN-B-06250:1988 [25], PN-EN 480-11:2000 [7].

7. OBMIAR ROBÓT

7.1. Ogólne zasady obmiaru robót

Ogólne zasady obmiaru robót podano w SPC.00.00., „Wymagania ogólne” [1] pkt 7.

8. ODBIÓR ROBÓT

Ogólne zasady odbioru robót podano w SPC.00.00., „Wymagania ogólne” [1] pkt 8.

Roboty uznaje się za wykonane zgodnie z dokumentacją projektową, ST i wymaganiami Inspektora/ów nadzoru, jeżeli wszystkie pomiary i badania z zachowaniem tolerancji według pktu 6 dały wyniki pozytywne.

9. PODSTAWA PŁATNOŚCI

9.1. Ogólne ustalenia dotyczące podstawy płatności

Ogólne ustalenia dotyczące podstawy płatności podano w SPC.00.00 „Wymagania ogólne” [1] pkt 9.

10. PRZEPISY ZWIĄZANE

10.1. Ogólne specyfikacje techniczne (OST)

1. SPC.00.00 Wymagania ogólne

10.2. Normy

4. PN-EN 1426 Asfalty i produkty asfaltowe – Oznaczanie penetracji igłą
5. PN-EN 1427 Asfalty i produkty asfaltowe – Oznaczanie temperatury mięknięcia – Metoda Pierścienia i Kula
6. PN-EN 1428 Asfalty i lepiszcza asfaltowe – Oznaczanie zawartości wody w emulsjach asfaltowych – Metoda destylacji azeotropowej
7. PN-EN 1429 Asfalty i lepiszcza asfaltowe – Oznaczanie pozostałości na sicie emulsji asfaltowych oraz trwałości podczas magazynowania metodą pozostałości na sicie
8. PN-EN 1430 Asfalty i produkty asfaltowe – Oznaczanie polarności cząstek w emulsjach asfaltowych
9. PN-EN 1431 Asfalty i lepiszcza asfaltowe – Oznaczanie zawartości asfaltu i olejów destylacyjnych w emulsjach asfaltowych metodą destylacji
10. PN-EN 12272-1 Powierzchniowe utrwalanie – Metody badań – Część 1: Dozowanie i poprzeczny rozkład lepiszcza i kruszywa
11. PN-EN 12591 Asfalty i lepiszcza asfaltowe – Wymagania dla asfaltów drogowych
12. PN-EN 12846-1 Asfalty i lepiszcza asfaltowe – Oznaczanie czasu wypływu

- lepkościomierzem wypływowym. Część 1: Emulsje asfaltowe
13. PN-EN 12850 Asfalty i lepiszcza asfaltowe – Oznaczanie wartości pH emulsji asfaltowych
14. PN-EN 13074-1 Asfalty i lepiszcza asfaltowe -- Odzyskiwanie lepiszcza z emulsji asfaltowych lub asfaltów upłynnionych lub fluksowanych -- Część 1: Odzyskiwanie metodą odparowania
15. PN-EN 13074-2 Asfalty i lepiszcza asfaltowe -- Odzyskiwanie lepiszcza z emulsji asfaltowych lub asfaltów upłynnionych lub fluksowanych -- Część 2: Stabilizacja po odzyskaniu metodą odparowania
16. PN-EN 13075-1 Asfalty i lepiszcza asfaltowe – Badanie rozpadu – Część 1: Oznaczanie indeksu rozpadu kationowych emulsji asfaltowych, metoda z wypełniaczem mineralnym
17. PN-EN 13398 Asfalty i lepiszcza asfaltowe – Oznaczanie nawrotu sprężystego asfaltów modyfikowanych
18. PN-EN 13589 Asfalty i lepiszcza asfaltowe -- Oznaczanie siły rozciągania asfaltów modyfikowanych, metoda z duktylometrem
19. PN-EN 13614 Asfalty i lepiszcza asfaltowe – Oznaczanie przyczepności emulsji asfaltowych przez zanurzenie w wodzie
20. PN-EN 13703 Asfalty i lepiszcza asfaltowe -- Oznaczanie energii odkształcenia
21. PN-EN 13808 Asfalty i lepiszcza asfaltowe – Zasady klasyfikacji kationowych emulsji asfaltowych
22. PN-EN 13808:2013-10/Ap1:2014-07 Asfalty i lepiszcza asfaltowe – Zasady specyfikacji kationowych emulsji asfaltowych. Załącznik krajowy NA
23. PN-EN 14023 Asfalty i lepiszcza asfaltowe – Zasady specyfikacji asfaltów modyfikowanych polimerami

10.3. Inne dokumenty

24. Katalog typowych konstrukcji nawierzchni podatnych i półsztywnych. Załącznik do Zarządzenia nr 31 Generalnego Dyrektora Dróg Krajowych i Autostrad z dnia 16 czerwca 2014 r.



**S Z C Z E G Ó Ł O W A
S P E C Y F I K A C J A T E C H N I C Z N A
W Y K O N A N I A I O D B I O R U
R O B Ó T B U D O W L A N Y C H**

**S P C . 0 0 . 0 7
N A W I E R Z C H N I A
Z B E T O N O W E J K O S T K I
B R U K O W E J**

NAZWA INWESTYCJI:

**BUDOWA Z PRZEBUDOWĄ STADIONU LEKKOATLETYCZNEGO
WRAZ Z URZĄDZENIAMI I INFRASTRUKTURĄ TOWARZYSZĄCĄ**

ADRES INWESTYCJI:

**11-600 WĘGORZEWO, UL. TURYSTYCZNA, DZ. NR 177, 192/6, 175/2, 116
OBR. 01 WĘGORZEWO**

KATEGORIA OBIEKTU:

V – OBIEKTY SPORTU I REKREACJI

NAZWA I ADRES INWESTORA:

**GMINA WĘGORZEWO
UL. ZAMKOWA 3
11-600 WĘGORZEWO**

JEDNOSTKA PROJEKTOWA:

**AMIBUD CEZARY ILNICKI
59-930 Pieńsk, ul. Hutnicza 84**

Pieńsk, październik 2022r.

**SZCZEGÓŁOWA SPECYFIKACJA TECHNICZNA
WYKONANIA I ODBIORU ROBÓT BUDOWLANYCH**

SPC.00.07

**NAWIERZCHNIA Z BETONOWEJ KOSTKI
BRUKOWEJ**

SPIS TREŚCI

1. WSTĘP	3
2. MATERIAŁY	4
3. SPRZĘT	7
4. TRANSPORT	7
5. WYKONANIE ROBÓT	8
6. KONTROLA JAKOŚCI ROBÓT	12
7. OBMIAR ROBÓT	14
8. ODBIÓR ROBÓT	14
9. PODSTAWA PŁATNOŚCI	14
10. PRZEPISY ZWIĄZANE	15
11. ZAŁĄCZNIKI	16

NAJWAŻNIEJSZE OZNACZENIA I SKRÓTY

OST	- ogólna specyfikacja techniczna
SST	- szczegółowa specyfikacja techniczna
bhp.	- bezpieczeństwo i higiena pracy

1. WSTĘP

1.1. Przedmiot OST

Przedmiotem niniejszej ogólnej specyfikacji technicznej (OST) są wymagania dotyczące wykonania i odbioru robót związanych z wykonaniem nawierzchni z betonowej kostki brukowej w ramach projektu pn.: **"Budowa z przebudową stadionu lekkoatletycznego wraz z urządzeniami i infrastrukturą towarzyszącą, Węgorzewo, ul. Turystyczna, dz. Nr 177, 192/6, 175/2, 116, obr. 01 Węgorzewo"**.

1.2. Zakres stosowania OST

Specyfikacja techniczna stanowi dokument przetargowy i kontraktowy przy zleceniu i realizacji robót polegających na budowie nawierzchni utwardzonych kostką betonową.

1.3. Zakres robót objętych OST

Ustalenia zawarte w niniejszej specyfikacji dotyczą zasad prowadzenia robót związanych z wykonaniem i odbiorem nawierzchni z betonowej kostki brukowej.

Betonową kostkę brukową stosuje się do nawierzchni:

- dróg lokalnych i dojazdowych, zwłaszcza w strefie zamieszkania,
- ulic osiedlowych i zbiorczych,
- przystanków autobusowych, peronów i ciągów pieszo-jezdnym,
- placów ulicznych, parkingów, wjazdów do bram i garaży, placów zabawowych,
- chodników, alei spacerowych, ścieżek, pasaży,
- ścieżek rowerowych,

oraz do umocnienia skarp, pasów dzielących dróg, ścieków, rowów, schodów, małej architektury drogowej, elementów miejsc obsługi podróży itp.

1.4. Określenia podstawowe

1.4.1. Betonowa kostka brukowa - prefabrykowany element budowlany, przeznaczony do budowy warstwy ścieralnej nawierzchni, wykonany metodą wibroprasowania z betonu niezbrojonego niebarwionego lub barwionego, jedno- lub dwuwarstwowego, charakteryzujący się kształtem, który umożliwia wzajemne przystawanie elementów.

1.4.2. Krawężnik - prosty lub łukowy element budowlany oddzielający jezdnię od chodnika, charakteryzujący się stałym lub zmiennym przekrojem poprzecznym i długością nie większą niż 1,0 m.

1.4.3. Ściek - umocnione zagłębienie, poniżej krawędzi jezdni, zbierające i odprowadzające wodę.

1.4.4. Obrzeże - element budowlany, oddzielający nawierzchnie chodników i ciągów pieszych od terenów nie przeznaczonych do komunikacji.

1.4.5. Spoina - odstęp pomiędzy przylegającymi elementami (kostkami) wypełniony określonymi materiałami wypełniającymi.

1.4.6. Szczelina dylatacyjna - odstęp dzielący duży fragment nawierzchni na sekcje w celu umożliwienia odkształceń temperaturowych, wypełniony określonymi materiałami wypełniającymi.

1.4.7. Pozostałe określenia podstawowe są zgodne z obowiązującymi, odpowiednimi polskimi normami i z definicjami podanymi w SPC.00.00 „Wymagania ogólne” [5] pkt 1.4.

1.5. Ogólne wymagania dotyczące robót

Ogólne wymagania dotyczące robót podano w SPC.00.00 „Wymagania ogólne” [5] pkt 1.5.

2. MATERIAŁY

2.1. Ogólne wymagania dotyczące materiałów

Ogólne wymagania dotyczące materiałów, ich pozyskiwania i składowania, podano w SPC.00.00 „Wymagania ogólne” [5] pkt 2.

2.2. Betonowa kostka brukowa

2.2.1. Klasyfikacja betonowych kostek brukowych

Betonowa kostka brukowa może mieć następujące cechy charakterystyczne, określone w katalogu producenta:

1. odmianę:
 - a) kostka jednowarstwowa (z jednego rodzaju betonu),
 - b) kostka dwuwarstwowa (z betonu warstwy spodniej konstrukcyjnej i warstwy ścieralnej (górnej) zwykle barwionej grubości min. 4 mm,
2. barwę:
 - a) kostka szara, z betonu niebarwionego,
 - b) kostka kolorowa, z betonu barwionego,
3. wzór (kształt) kostki: zgodny z kształtami określonymi przez producenta (przykłady podano w załączniku 1),
4. wymiary, zgodne z wymiarami określonymi przez producenta, w zasadzie:
 - a) długość: od 140 mm do 280 mm,
 - b) szerokość: od 0,5 do 1,0 wymiaru długości, lecz nie mniej niż 100 mm,
 - c) grubość: od 40 mm do 140 mm, przy czym zalecanymi grubościami są: 60 mm, 80 mm i 100 mm (zalecane grubości kostek podano w załączniku 2).

Pożądaną jest, aby wymiary kostek były dostosowane do sposobu układania i siatki spoin oraz umożliwiały wykonanie warstwy o szerokości 1,0 m lub 1,5 m bez konieczności przecinania elementów w trakcie ich wbudowywania w nawierzchnię.

Kostki mogą być produkowane z wypustkami dystansowymi na powierzchniach bocznych oraz z ukosowanymi krawędziami górnymi.

2.2.2. Wymagania techniczne stawiane betonowym kostkom brukowym

Wymagania techniczne stawiane betonowym kostkom brukowym stosowanym na nawierzchniach dróg, ulic, chodników itp. określa PN-EN 1338 [2] w sposób przedstawiony w tabelicy 1.

Tablica 1. Wymagania wobec betonowej kostki brukowej, ustalone w PN-EN 1338 [2] do stosowania na zewnętrznych nawierzchniach, mających kontakt z solą odladzającą w warunkach mrozu

Lp.	Cecha	Załącznik normy	Wymaganie			
1	Kształt i wymiary					
1.1	Dopuszczalne odchyłki w mm od zadeklarowanych wymiarów kostki, grubości < 100 mm ≥ 100 mm	C	Długość	szerokość	grubość	Różnica pomiędzy dwoma pomiarami grubości, tej samej kostki, powinna być ≤ 3 mm
			± 2 ± 3	± 2 ± 3	± 3 ± 4	
1.2	Odchyłki płaskości i pofalowania (jeśli maksymalne wymiary kostki > 300 mm), przy długości pomiarowej 300 mm 400 mm	C	Maksymalna (w mm) wypukłość wklęsłość			
			1,5 2,0		1,0 1,5	

2	Właściwości fizyczne i mechaniczne			
2.1	Odporność na zamrażanie/rozmrażanie z udziałem soli odladzających (wg klasy 3, zał. D)	D	Ubytek masy po badaniu: wartość średnia $\leq 1,0$ kg/m ² , przy czym każdy pojedynczy wynik $< 1,5$ kg/m ²	
2.2	Wytrzymałość na rozciąganie przy rozłupywaniu	F	Wytrzymałość charakterystyczna $T \geq 3,6$ MPa. Każdy pojedynczy wynik $\geq 2,9$ MPa i nie powinien wykazywać obciążenia niszczącego mniejszego niż 250 N/mm długości rozłupania	
2.3	Trwałość (ze względu na wytrzymałość)	F	Kostki mają zadawalającą trwałość (wytrzymałość) jeśli spełnione są wymagania pktu 2.2 oraz istnieje normalna konserwacja	
2.4	Odporność na ścieranie (wg klasy 3 oznaczenia H normy)	G i H	Pomiary wykonane na tarczy	
			szerokiej ścierej, wg zał. G normy – badanie podstawowe ≤ 23 mm	Bóhmego, wg zał. H normy – badanie alternatywne $\leq 20\ 000\text{mm}^3/5000\ \text{mm}^2$
2.5	Odporność na poślizg/poślizgnięcie	I	a) jeśli górna powierzchnia kostki nie była szlifowana lub polerowana – zadawalająca odporność, b) jeśli wyjątkowo wymaga się podania wartości odporności na poślizg/poślizgnięcie – należy zadeklarować minimalną jej wartość pomierzoną wg zał. I normy (wahadłowym przyrządem do badania tarcia)	
3	Aspekty wizualne			
3.1	Wygląd	J	a) górna powierzchnia kostki nie powinna mieć rys i odprysków, b) nie dopuszcza się rozwarstwień w kostkach dwuwarstwowych, c) ewentualne wykwyty nie są uważane za istotne	
3.2	Tekstura	J	a) kostki z powierzchnią o specjalnej teksturze – producent powinien opisać rodzaj tekstury, b) tekstura lub zabarwienie kostki powinny być porównane z próbką producenta, zatwierdzoną przez odbiorcę, c) ewentualne różnice w jednolitości tekstury lub zabarwienia, spowodowane nieuniknionymi zmianami we właściwościach surowców i zmianach warunków twardnienia nie są uważane za istotne	
3.3	Zabarwienie (barwiona może być warstwa ściernalna lub cały element)			

W przypadku zastosowań kostki na powierzchniach innych niż przewidziano w tablicy 1 (np. na nawierzchniach wewnętrznych nie narażonych na kontakt z solą odladzającą), wymagania wobec kostki należy odpowiednio dostosować do ustaleń PN-EN-1338 [2].

Kostki kolorowe powinny być barwione substancjami odpornymi na działanie czynników atmosferycznych, światła (w tym promieniowania UV) i silnych alkaliów (m.in. cementu, który przy wypełnieniu spoin zaprawą cementowo-piaskową nie może odbarwiać kostek). Zaleca się stosowanie środków stabilnie barwiących zaczyn cementowy w kostce, np. tlenki żelaza, tlenek chromu, tlenek tytanu, tlenek kobaltowo-glinowy (nie należy stosować do barwienia: sadz i barwników organicznych). Uwaga: Naloty wapienne (wykwity w postaci białych plam) mogą pojawić się na powierzchni kostek w początkowym okresie eksploatacji. Powstają one w wyniku naturalnych procesów fizykochemicznych występujących w betonie i zanikają w trakcie użytkowania w okresie do 2-3 lat.

2.2.3. Składowanie kostek

Kostkę zaleca się pakować na paletach. Palety z kostką mogą być składowane na otwartej przestrzeni, przy czym podłoże powinno być wyrównane i odwodnione.

2.3. Materiały na podsypkę i do wypełnienia spoin oraz szczelin w nawierzchni

Jeśli dokumentacja projektowa lub ST nie ustala inaczej, to należy stosować następujące materiały:

- a) na podsypkę piaskową pod nawierzchnię
 - piasek naturalny wg PN-EN 13242:2004 [3],
 - piasek łamany (0,075÷2) mm wg PN-EN 13242:2004 [3],
- b) na podsypkę cementowo-piaskową pod nawierzchnię
 - mieszankę cementu i piasku w stosunku 1:4 z piasku naturalnego spełniającego wymagania PN-EN 13242:2004 [3], cementu powszechnego użytku spełniającego wymagania PN-EN 197-1:2002 [1] i wody odpowiadającej wymaganiom PN-EN 1008:2004 [4],
- c) do wypełniania spoin w nawierzchni na podsypce piaskowej
 - piasek naturalny spełniający wymagania PN-EN 13242:2004 [3],
 - piasek łamany (0,075÷2) mm wg PN-EN 13242:2004 [3],
- d) do wypełniania spoin w nawierzchni na podsypce cementowo-piaskowej
 - zaprawę cementowo-piaskową 1:4 spełniającą wymagania wg 2.3 b),
- e) do wypełniania szczelin dylatacyjnych w nawierzchni na podsypce cementowo-piaskowej
 - do wypełnienia górnej części szczeliny dylatacyjnej należy stosować drogowe zalewy kauczukowo-asfaltowe lub syntetyczne masy uszczelniające (np. poliuretanowe, poliwinylowe itp.), spełniające wymagania norm lub aprobat technicznych, względnie odpowiadających wymaganiom OST D-05.03.04a [12],
 - do wypełnienia dolnej części szczeliny dylatacyjnej należy stosować wilgotną mieszankę cementowo-piaskową 1:8 z materiałów spełniających wymagania wg 2.3 b) lub inny materiał zaakceptowany przez Inspektora/ów nadzoru.

Składowanie kruszywa, nie przeznaczonego do bezpośredniego wbudowania po dostarczeniu na budowę, powinno odbywać się na podłożu równym, utwardzonym i dobrze odwodnionym, przy zabezpieczeniu kruszywa przed zanieczyszczeniem i zmieszaniem z innymi materiałami kamiennymi.

Cement w workach, co najmniej trzywarstwowych, o masie np. 50 kg, można przechowywać do: a) 10 dni w miejscach zadaszonych na otwartym terenie o podłożu twardym i suchym, b) terminu trwałości, podanego przez producenta, w pomieszczeniach o szczelnym dachu i ścianach oraz podłogach suchych i czystych. Cement dostarczony na paletach magazynuje się razem z paletami, z dopuszczalną wysokością 3 szt. palet. Cement niespaletowany układa się w stosy płaskie o liczbie warstw 12 (dla worków trzywarstwowych). Cement dostarczany luzem przechowuje się w magazynach specjalnych (zbiornikach stalowych, betonowych), przystosowanych do pneumatycznego załadunku i wyładunku.

2.4. Krawężniki, obrzeża i ścieki

Jeśli dokumentacja projektowa, ST lub Inspektor/rzy nadzoru nie ustalą inaczej, to do obramowania nawierzchni z kostek można stosować:

- a) krawężniki betonowe wg SPC.00.09 [13],
- b) obrzeża betonowe wg SPC.00.08 [15],

Przy krawężnikach mogą występować ścieki.

Krawężniki, obrzeża i ścieki mogą być ustawiane na:

- a) podsypce piaskowej lub cementowo-piaskowej, spełniających wymagania wg 2.3 a i 2.3 b,
- b) ławach żwirowych, tłuczniowych lub betonowych.

Krawężniki i obrzeża mogą być przechowywane na składowiskach otwartych, posegregowane według typów, rodzajów, odmian i wielkości. Należy układać je z zastosowaniem podkładek i przekładek drewnianych.

Kruszywo i cement powinny być składowane i przechowywane wg 2.3.

2.5. Materiały do podbudowy ułożonej pod nawierzchnią z betonowej kostki brukowej

Materiały do podbudowy, ustalonej w dokumentacji projektowej, powinny odpowiadać wymaganiom właściwej OST lub innym dokumentom zaakceptowanym przez Inspektora/ów nadzoru.

3. SPRZĘT

3.1. Ogólne wymagania dotyczące sprzętu

Ogólne wymagania dotyczące sprzętu podano w SPC.00.00 „Wymagania ogólne” [5] pkt 3.

3.2. Sprzęt do wykonania nawierzchni

Układanie betonowej kostki brukowej może odbywać się:

- a) ręcznie, zwłaszcza na małych powierzchniach,
- b) mechanicznie przy zastosowaniu urządzeń układających (układarek), składających się z wózka i chwytaka sterowanego hydraulicznie, służącego do przenoszenia z palety warstwy kostek na miejsce ich ułożenia; urządzenie to, po skończonym układaniu kostek, można wykorzystać do wmiatania piasku w szczeliny, zamocowanymi do chwytaka szczotkami.

Do przycinania kostek można stosować specjalne narzędzia tnące (np. przycinarki, szlifierki z tarczą).

Do zagęszczania nawierzchni z kostki należy stosować zagęszczarki wibracyjne (płytkowe) z wykładziną elastomerową, chroniące kostki przed ścieraniem i wykruszaniem naroży.

Sprzęt do wykonania koryta, podbudowy i podsypki powinien odpowiadać wymaganiom właściwych OST, wymienionych w pktcie 5.4 lub innym dokumentom (normom PN i BN, wytycznym IBDiM) względnie opracowanym ST zaakceptowanym przez Inspektora/ów nadzoru.

Do wytwarzania podsypki cementowo-piaskowej i zapraw należy stosować betoniarki.

4. TRANSPORT

4.1. Ogólne wymagania dotyczące transportu

Ogólne wymagania dotyczące transportu podano w SPC.00.00 „Wymagania ogólne” [5] pkt 4.

4.2. Transport materiałów do wykonania nawierzchni

Betonowe kostki brukowe mogą być przewożone na paletach - dowolnymi środkami transportowymi po osiągnięciu przez beton wytrzymałości na ściskanie co najmniej 15 MPa. Kostki w trakcie transportu powinny być zabezpieczone przed przemieszczaniem się i uszkodzeniem.

Jako środki transportu wewnątrzzakładowego kostek na środki transportu zewnętrznego mogą służyć wózki widłowe, którymi można dokonać załadunku palet. Do załadunku palet na środki transportu można wykorzystywać również dźwigi samochodowe.

Palety transportowe powinny być spinane taśmami stalowymi lub plastikowymi, zabezpieczającymi kostki przed uszkodzeniem w czasie transportu. Na jednej palecie zaleca się układać do 10 warstw kostek (zależnie od grubości i kształtu), tak aby masa palety z kostkami wynosiła od 1200 kg do 1700 kg. Pożądane jest, aby palety z kostkami były wysyłane do odbiorcy środkiem transportu samochodowego wyposażonym w dźwig do za- i rozładunku.

Krawężniki i obrzeża mogą być przewożone dowolnymi środkami transportowymi. Krawężniki betonowe należy układać w pozycji pionowej z nachyleniem w kierunku jazdy. Krawężniki kamienne należy układać na podkładkach drewnianych, długością w kierunku jazdy. Krawężniki i obrzeża powinny być zabezpieczone przed przemieszczaniem się i uszkodzeniem w czasie transportu.

Kruszywa można przewozić dowolnym środkiem transportu, w warunkach zabezpieczających je przed zanieczyszczeniem i zmieszaniem z innymi materiałami. Podczas transportu kruszywa powinny być zabezpieczone przed wysypaniem, a kruszywo drobne - przed rozpyleniem.

Cement w workach może być przewożony samochodami krytymi, wagonami towarowymi i innymi środkami transportu, w sposób nie powodujący uszkodzeń opakowania. Worki przewożone na paletach układa się po 5 warstw worków, po 4 szt. w warstwie. Worki niespaletowane układa się na płask, przylegające do siebie, w równej wysokości do 10 warstw. Ładowanie i wyładowywanie zaleca się wykonywać za pomocą zmechanizowanych urządzeń do poziomego i pionowego przemieszczania ładunków. Cement luzem może być przewożony w zbiornikach transportowych (np. wagonach, samochodach), czystych i wolnych od pozostałości z poprzednich dostaw, oraz nie powinien ulegać zniszczeniu podczas transportu. Środki transportu powinny być wyposażone we wsypy i urządzenia do wyładowania cementu.

Zalwę lub masy uszczelniające do szczelin dylatacyjnych można transportować dowolnymi środkami transportu w fabrycznie zamkniętych pojemnikach lub opakowaniach, chroniących je przed zanieczyszczeniem.

Materiały do podbudowy powinny być przewożone w sposób odpowiadający wymaganiom właściwej OST.

5. WYKONANIE ROBÓT

5.1. Ogólne zasady wykonania robót

Ogólne zasady wykonania robót podano w SPC.00.00 „Wymagania ogólne” [5] pkt 5.

5.2. Podłoże i koryto

Grunty podłoża powinny być niewysadzinowe, jednorodne i nośne oraz zabezpieczone przed nadmiernym zawilgoceniem i ujemnymi skutkami przemarzania, zgodnie z dokumentacją projektową.

Koryto pod podbudowę lub nawierzchnię powinno być wyprofilowane zgodnie z projektowanymi spadkami.

Koryto musi mieć skuteczne odwodnienie.

5.3. Konstrukcja nawierzchni

Konstrukcja nawierzchni powinna być zgodna z dokumentacją projektową lub ST (przykłady konstrukcji nawierzchni podają załączniki 3 i 4).

Konstrukcja nawierzchni może obejmować ułożenie warstwy ścieralnej z betonowej kostki brukowej na:

- a) podsypce piaskowej lub cementowo-piaskowej oraz podbudowie,
- b) podsypce piaskowej rozścielonej bezpośrednio na podłożu z gruntu piaszczystego.

Podstawowe czynności przy wykonywaniu nawierzchni, z występowaniem podbudowy, podsypki cementowo-piaskowej i wypełnieniem spoin zaprawą cementowo-piaskową, obejmują:

1. wykonanie podbudowy,
2. wykonanie obramowania nawierzchni (z krawężników, obrzeży i ew. ścieków),
3. przygotowanie i rozścielenie podsypki cementowo-piaskowej,
4. ułożenie kostek z ubiciem,
5. przygotowanie zaprawy cementowo-piaskowej i wypełnienie nią szczelin,
6. wypełnienie szczelin dylatacyjnych,
7. pielęgnację nawierzchni i oddanie jej do ruchu.

Przy wykonywaniu nawierzchni na podsypce piaskowej, podstawowych czynności jest mniej, gdyż nie występują zwykle poz. 1, 6 i 7, a poz. 3 dotyczy podsypki piaskowej, zaś poz. 5 - wypełnienia szczelin piaskiem.

5.4. Podbudowa

Rodzaj podbudowy przewidzianej do wykonania pod warstwą betonowej kostki brukowej powinien być zgodny z dokumentacją projektową.

Wykonanie podbudowy powinno odpowiadać wymaganiom właściwej ST, np.:

- a) „Dolne warstwy podbudów oraz oczyszczenie i skropienie” [6],
- b) „Podbudowy z kruszywa stabilizowanego mechanicznie” (z kruszywa naturalnego lub łamanego) [7],
- c) „Podbudowa z tłuczni kamienno” [8],
- d) „Podbudowy i ulepszone podłoże z gruntów lub kruszyw stabilizowanych spoiwami hydraulicznymi” [9],
- e) „Podbudowa z chudego betonu” [10],
- f) „Podbudowa z betonu cementowego” [11].

Inne rodzaje podbudów powinny odpowiadać wymaganiom norm, wytycznych IBDiM lub indywidualnie opracowanym ST zaakceptowanym przez Inspektora/ów nadzoru.

5.5. Obramowanie nawierzchni

Rodzaj obramowania nawierzchni powinien być zgodny z dokumentacją projektową lub ST.

Jeśli dokumentacja projektowa lub ST nie ustala inaczej, to materiały do wykonania obramowań powinny odpowiadać wymaganiom określonym w pktcie 2.4.

Krawężniki i obrzeża zaleca się ustawiać przed przystąpieniem do układania nawierzchni z kostki. Przed ich ustawieniem, pożądane jest ułożenie pojedynczego rzędu kostek w celu ustalenia szerokości nawierzchni i prawidłowej lokalizacji krawężników lub obrzeży.

5.6. Podsypka

Rodzaj podsypki i jej grubość powinny być zgodne z dokumentacją projektową lub ST.

Jeśli dokumentacja projektowa lub ST nie ustala inaczej to grubość podsypki powinna wynosić po zagęszczeniu 3÷5 cm, a wymagania dla materiałów na podsypkę powinny być zgodne z pktm 2.3. Dopuszczalne odchyłki od zaprojektowanej grubości podsypki nie powinny przekraczać ± 1 cm.

Podsypkę piaskową należy zwilżyć wodą, równomiernie rozścielić i zagęścić lekkimi walcami (np. ręcznymi) lub zagęszczarkami wibracyjnymi w stanie wilgotności optymalnej.

Podsypkę cementowo-piaskową stosuje się z zasady przy występowaniu podbudowy pod nawierzchnią z kostki. Podsypkę cementowo-piaskową przygotowuje się w betoniarkach, a następnie rozściela się na uprzednio zwilżonej podbudowie, przy zachowaniu:

- współczynnika wodnocementowego od 0,25 do 0,35,
- wytrzymałości na ściskanie nie mniejszej niż $R_7 = 10$ MPa, $R_{28} = 14$ MPa.

W praktyce, wilgotność układanej podsypki powinna być taka, aby po ściśnięciu podsypki w dłoni podsypka nie rozsypywała się i nie było na dłoni śladów wody, a po naciśnięciu palcami podsypka rozsypywała się. Rozścielenie podsypki cementowo-piaskowej powinno wyprzedzać układanie nawierzchni z kostek od 3 do 4 m. Rozścielona podsypka powinna być wyprofilowana i zagęszczona w stanie wilgotnym, lekkimi walcami (np. ręcznymi) lub zagęszczarkami wibracyjnymi.

Jeśli podsypka jest wykonana z suchej zaprawy cementowo-piaskowej to po zawałowaniu nawierzchni należy ją poleć wodą w takiej ilości, aby woda zwilżyła całą grubość podsypki. Rozścielenie podsypki z suchej zaprawy może wyprzedzać układanie nawierzchni z kostek o około 20 m.

Całkowite ubicie nawierzchni i wypełnienie spoin zaprawą musi być zakończone przed rozpoczęciem wiązania cementu w podsypce.

5.7. Układanie nawierzchni z betonowych kostek brukowych

5.7.1. Ustalenie kształtu, wymiaru i koloru kostek oraz desenia ich układania

Kształt, wymiary, barwę i inne cechy charakterystyczne kostek wg pktu 2.2.1 oraz desień ich układania (przykłady podano w zał. 5) powinny być zgodne z dokumentacją projektową lub ST, a w przypadku braku wystarczających ustaleń Wykonawca przedkłada odpowiednie propozycje do zaakceptowania Inspektorowi/om nadzoru. Przed ostatecznym zaakceptowaniem kształtu, koloru,

sposobu układania i wytwórni kostek, Inspektor/rzy nadzoru może/mogą polecić Wykonawcy ułożenie po 1 m² wstępnie wybranych kostek, wyłącznie na podsypce piaskowej.

5.7.2. Warunki atmosferyczne

Ułożenie nawierzchni z kostki na podsypce cementowo-piaskowej zaleca się wykonywać przy temperaturze otoczenia nie niższej niż +5°C. Dopuszcza się wykonanie nawierzchni jeśli w ciągu dnia temperatura utrzymuje się w granicach od 0°C do +5°C, przy czym jeśli w nocy spodziewane są przymrozki kostkę należy zabezpieczyć materiałami o złym przewodnictwie ciepła (np. matami ze słomy, papą itp.).

Nawierzchnię na podsypce piaskowej zaleca się wykonywać w dodatnich temperaturach otoczenia.

5.7.3. Ułożenie nawierzchni z kostek

Warstwa nawierzchni z kostki powinna być wykonana z elementów o jednakowej grubości. Na większym fragmencie robót zaleca się stosować kostki dostarczone w tej samej partii materiału, w której niedopuszczalne są różne odcienie wybranego koloru kostki.

Układanie kostki można wykonywać ręcznie lub mechanicznie.

Układanie ręczne zaleca się wykonywać na mniejszych powierzchniach, zwłaszcza skomplikowanych pod względem kształtu lub wymagających kompozycji kolorystycznej układanych deseni oraz różnych wymiarów i kształtów kostek. Układanie kostek powinni wykonywać przyuczeni brukarze.

Układanie mechaniczne zaleca się wykonywać na dużych powierzchniach o prostym kształcie, tak aby układarka mogła przenosić z palety warstwę kształtek na miejsce ich ułożenia z wymaganą dokładnością. Kostka do układania mechanicznego nie może mieć dużych odchyłek wymiarowych i musi być odpowiednio przygotowana przez producenta, tj. ułożona na palecie w odpowiedni wzór, bez dołożenia połówek i dziewiątek, przy czym każda warstwa na palecie musi być dobrze przesypana bardzo drobnym piaskiem, by kostki nie przywierały do siebie. Układanie mechaniczne zawsze musi być wsparte pracą brukarzy, którzy uzupełniają przerwy, wyrabiają łuki, dokładają kostki w okolicach studzienek i krawężników.

Kostkę układa się około 1,5 cm wyżej od projektowanej niwelety, ponieważ po procesie ubijania podsypka zagęszcza się.

Powierzchnia kostek położonych obok urządzeń infrastruktury technicznej (np. studzienek, włączów itp.) powinna trwale wystawać od 3 mm do 5 mm powyżej powierzchni tych urządzeń oraz od 3 mm do 10 mm powyżej korytek ściekowych (ścieków).

Do uzupełnienia przestrzeni przy krawężnikach, obrzeżach i studzienkach można używać elementy kostkowe wykończeniowe w postaci tzw. połówek i dziewiątek, mających wszystkie krawędzie równe i odpowiednio fazowane. W przypadku potrzeby kształtek o nietypowych wymiarach, wolną przestrzeń uzupełnia się kostką ciętą, przycinaną na budowie specjalnymi narzędziami tnącymi (przycinarkami, szlifierkami z tarczą itp.).

Dzienną działkę roboczą nawierzchni na podsypce cementowo-piaskowej zaleca się zakończyć prowizorycznie około półmetrowym pasem nawierzchni na podsypce piaskowej w celu wytworzenia oporu dla ubicia kostki ułożonej na stałe. Przed dalszym wznowieniem robót, prowizorycznie ułożoną nawierzchnię na podsypce piaskowej należy rozebrać i usunąć wraz z podsypką.

5.7.4. Ubicie nawierzchni z kostek

Ubicie nawierzchni należy przeprowadzić za pomocą zagęszczarki wibracyjnej (płytovej) z osłoną z tworzywa sztucznego. Do ubicia nawierzchni nie wolno używać walca.

Ubijanie nawierzchni należy prowadzić od krawędzi powierzchni w kierunku jej środka i jednocześnie w kierunku poprzecznym kształtek. Ewentualne nierówności powierzchniowe mogą być zlikwidowane przez ubijanie w kierunku wzdłużnym kostki.

Po ubiciu nawierzchni wszystkie kostki uszkodzone (np. pęknięte) należy wymienić na kostki całe.

5.7.5. Spoiny i szczeliny dylatacyjne

5.7.5.1. Spoiny

Szerokość spoin pomiędzy betonowymi kostkami brukowymi powinna wynosić od 3 mm do 5 mm.

W przypadku stosowania prostopadłościennych kostek brukowych zaleca się aby osie spoin pomiędzy dłuższymi bokami tych kostek tworzyły z osią drogi kąt 45°, a wierzchołek utworzonego kąta prostego pomiędzy spoinami miał kierunek odwrotny do kierunku spadku podłużnego nawierzchni.

Po ułożeniu kostek, spoiny należy wypełnić:

- a) piaskiem, spełniającym wymagania pktu 2.3 c), jeśli nawierzchnia jest na podsypce piaskowej,
- b) zaprawą cementowo-piaskową, spełniającą wymagania pktu 2.3 d), jeśli nawierzchnia jest na podsypce cementowo-piaskowej.

Wypełnienie spoin piaskiem polega na rozsypaniu warstwy piasku i wmięczeniu go w spoiny na sucho lub, po obfitym polaniu wodą - wmięczeniu papki piaskowej szczotkami względnie rozgarniaczkami z piórami gumowymi.

Zaprawę cementowo-piaskową zaleca się przygotować w betoniarce, w sposób zapewniający jej wystarczającą płynność. Spoiny można wypełnić przez rozlanie zaprawy na nawierzchnię i nagarnianie jej w szczeliny szczotkami lub rozgarniaczkami z piórami gumowymi. Przed rozpoczęciem zalewania kostka powinna być oczyszczona i dobrze zwilżona wodą. Zalewa powinna całkowicie wypełnić spoiny i tworzyć monolit z kostkami.

Przy wypełnianiu spoin zaprawą cementowo-piaskową należy zabezpieczyć przed zalaniem nią szczeliny dylatacyjne, wkładając zwinięte paski papy, zwiłki z worków po cementzie itp.

Po wypełnianiu spoin zaprawą cementowo-piaskową nawierzchnię należy starannie oczyścić; szczególnie dotyczy to nawierzchni z kostek kolorowych i z różnymi deseniami układania.

5.7.5.2. Szczeliny dylatacyjne

W przypadku układania kostek na podsypce cementowo-piaskowej i wypełnianiu spoin zaprawą cementowo-piaskową, należy przewidzieć wykonanie szczelin dylatacyjnych w odległościach zgodnych z dokumentacją projektową lub ST względnie nie większych niż co 8 m. Szerokość szczelin dylatacyjnych powinna umożliwiać przejście przez nie przemieszczeń wywołanych wysokimi temperaturami nawierzchni w okresie letnim, lecz nie powinna być mniejsza niż 8 mm. Szczeliny te powinny być wypełnione trwale zalewami i masami określonymi w pktcie 2.3 e).

Szczeliny dylatacyjne poprzeczne należy stosować dodatkowo w miejscach, w których występuje zmiana sztywności podłoża (np. nad przepustami, przy przyczółkach mostowych, nad szczelinami dylatacyjnymi w podbudowie itp.). Zaleca się wykonywać szczeliny podłużne przy ściekach wzdłuż jezdni.

5.8. Pielęgnacja nawierzchni i oddanie jej dla ruchu

Nawierzchnię na podsypce piaskowej ze spoinami wypełnionymi piaskiem można oddać do użytku bezpośrednio po jej wykonaniu.

Nawierzchnię na podsypce cementowo-piaskowej ze spoinami wypełnionymi zaprawą cementowo-piaskową, po jej wykonaniu należy przykryć warstwą wilgotnego piasku o grubości od 3,0 do 4,0 cm i utrzymywać ją w stanie wilgotnym przez 7 do 10 dni. Po upływie od 2 tygodni (przy temperaturze średniej otoczenia nie niższej niż 15°C) do 3 tygodni (w porze chłodniejszej) nawierzchnię należy oczyścić z piasku i można oddać do użytku.

6. KONTROLA JAKOŚCI ROBÓT

6.1. Ogólne zasady kontroli jakości robót

Ogólne zasady kontroli jakości robót podano w SPC.00.00 „Wymagania ogólne” [5] pkt 6.

6.2. Badania przed przystąpieniem do robót

Przed przystąpieniem do robót Wykonawca powinien:

- uzyskać wymagane dokumenty, dopuszczające wyroby budowlane do obrotu i powszechnego stosowania (aprobaty techniczne, certyfikaty zgodności, deklaracje zgodności, ew. badania materiałów wykonane przez dostawców itp.),
- wykonać badania właściwości materiałów przeznaczonych do wykonania robót, określone w pkt 2,
- sprawdzić cechy zewnętrzne gotowych materiałów z tworzyw i prefabrykowanych.

Wszystkie dokumenty oraz wyniki badań Wykonawca przedstawia Inspektorowi/om nadzoru do akceptacji.

6.3. Badania w czasie robót

Częstotliwość oraz zakres badań i pomiarów w czasie robót nawierzchniowych z kostki podaje tablica 2.

Tablica 2. Częstotliwość oraz zakres badań i pomiarów w czasie robót

Lp.	Wyszczególnienie badań i pomiarów	Częstotliwość badań	Wartości dopuszczalne
1	Sprawdzenie podłoża i koryta		
2	Sprawdzenie ew. podbudowy		
3	Sprawdzenie obramowania nawierzchni		
4	Sprawdzenie podsypki (przymiarem liniowym lub metodą niwelacji)	Bieżąca kontrola w 10 punktach dziennej działki roboczej: grubości, spadków i cech konstrukcyjnych w porównaniu z dokumentacją projektową i specyfikacją	Wg pktu 5.6; odchyłki od projektowanej grubości ± 1 cm
5	Badania wykonywania nawierzchni z kostki		
	a) zgodność z dokumentacją projektową	Sukcesywnie na każdej działce roboczej	-
	b) położenie osi w planie (sprawdzone geodezyjnie)	Co 100 m i we wszystkich punktach charakterystycznych	Przesunięcie od osi projektowanej do 2 cm
	c) rzędne wysokościowe (pomierzone instrumentem pomiarowym)	Co 25 m w osi i przy krawędziach oraz we wszystkich punktach charakterystycznych	Odchylenia: +1 cm; -2 cm
	d) równość w profilu podłużnym łąką czterometrową)	Jw.	Nierówności do 8 mm
	e) równość w przekroju poprzecznym (sprawdzona łąką profilową z poziomnicą i pomiarze prześwitu klinem cechowanym oraz przymiarem liniowym względnie metodą niwelacji)	Jw.	Prześwity między łąką a powierzchnią do 8 mm
	f) spadki poprzeczne (sprawdzone metodą niwelacji)	Jw.	Odchyłki od dokumentacji projektowej do 0,3%
	g) szerokość nawierzchni (sprawdzona przymiarem liniowym)	Jw.	Odchyłki od szerokości projektowanej do ± 5 cm
	h) szerokość i głębokość wypełnienia spoin i szczelin (ogłędziny i pomiar przymiarem liniowym po wykruszeniu dług. 10 cm)	W 20 punktach charakterystycznych dziennej działki roboczej	Wg pktu 5.7.5
	i) sprawdzenie koloru kostek i deseni ich ułożenia	Kontrola bieżąca	Wg dokumentacji projektowej lub decyzji Inspektora/ów nadzoru

6.4. Badania wykonanych robót

Zakres badań i pomiarów wykonanej nawierzchni z betonowej kostki brukowej podano w tablicy 3.

Tablica 3. Badania i pomiary po ukończeniu budowy nawierzchni

Lp.	Wyszczególnienie badań i pomiarów	Sposób sprawdzenia
1	Sprawdzenie wyglądu zewnętrznego	Wizualne sprawdzenie jednorodności

	nawierzchni, krawężników, obrzeży, ścieków	wyglądu, prawidłowości desenia, kolorów kostek, spękań, płam, deformacji, wy-kruszeń, spoin i szczelin
2	Badanie położenia osi nawierzchni w planie	Geodezyjne sprawdzenie położenia osi co 25 m i w punktach charakterystycznych (dopuszczalne przesunięcia wg tab. 2, lp. 5b)
3	Rzędne wysokościowe, równość podłużna i poprzeczna, spadki poprzeczne i szerokość	Co 25 m i we wszystkich punktach charakterystycznych (wg metod i dopuszczalnych wartości podanych w tab. 2, lp. od 5c do 5g)
4	Rozmieszczenie i szerokość spoin i szczelin w nawierzchni, pomiędzy krawężnikami, obrzeżami, ściekami oraz wypełnienie spoin i szczelin	Wg pktu 5.5 i 5.7.5

7. OBMIAŁ ROBÓT

7.1. Ogólne zasady obmiaru robót

Ogólne zasady obmiaru robót podano w SPC.00.00 „Wymagania ogólne” [5] pkt 7.

8. ODBIÓR ROBÓT

8.1. Ogólne zasady odbioru robót

Ogólne zasady odbioru robót podano w SPC.00.00 „Wymagania ogólne” [5] pkt 8.

Roboty uznaje się za wykonane zgodnie z dokumentacją projektową, ST i wymaganiami Inspektora/ów nadzoru, jeżeli wszystkie pomiary i badania z zachowaniem tolerancji według pktu 6 dały wyniki pozytywne.

8.2. Odbiór robót zanikających i ulegających zakryciu

Odbiorowi robót zanikających i ulegających zakryciu podlegają:

- przygotowanie podłoża i wykonanie koryta,
- ewentualnie wykonanie podbudowy,
- ewentualnie wykonanie ław (podsypek) pod krawężniki, obrzeża, ścieki,
- wykonanie podsypki pod nawierzchnię,
- ewentualnie wypełnienie dolnej części szczelin dylatacyjnych.

Odbiór tych robót powinien być zgodny z wymaganiami pktu 8.2 SPC.00.00 „Wymagania ogólne” [5] oraz niniejszej OST.

9. PODSTAWA PŁATNOŚCI

9.1. Ogólne ustalenia dotyczące podstawy płatności

Ogólne ustalenia dotyczące podstawy płatności podano w SPC.00.00 „Wymagania ogólne” [5] pkt 9.

10. PRZEPISY ZWIĄZANE

10.1. Normy

1. PN-EN 197-1:2002 Cement. Część 1: Skład, wymagania i kryteria zgodności dotyczące cementu powszechnego użytku
2. PN-EN 1338:2005 Betonowe kostki brukowe. Wymagania i metody badań
3. PN-EN 13242:2004 Kruszywa do niezwiązanych i związanych hydraulicznie materiałów stosowanych w obiektach budowlanych i budownictwie drogowym (W okresie przejściowym można stosować PN-B-11111:1996 Kruszywa mineralne. Kruszywa naturalne do nawierzchni drogowych. Żwir i mieszanka, PN-B-11112:1996 Kruszywa mineralne. Kruszywo łamane do nawierzchni drogowych, PN-B-11113:1996 Kruszywa mineralne. Kruszywa naturalne do nawierzchni drogowych. Piasek)
4. PN-EN 1008:2004 Woda zarobowa do betonu. Specyfikacja pobierania próbek, badanie i ocena przydatności wody zarobowej do betonu, w tym wody odzyskanej z procesów produkcji betonu

10.2. Ogólne specyfikacje techniczne (OST)

1. SPC.00.00 Wymagania ogólne

11. ZAŁĄCZNIKI

ZAŁĄCZNIK 1

Przykłady kształtów betonowej kostki brukowej

- a) Najczęściej spotykane kształty kostek i sposoby ich układania
(wg W. Brylicki: Kostka brukowa z betonu wibroprasowanego, 1998)

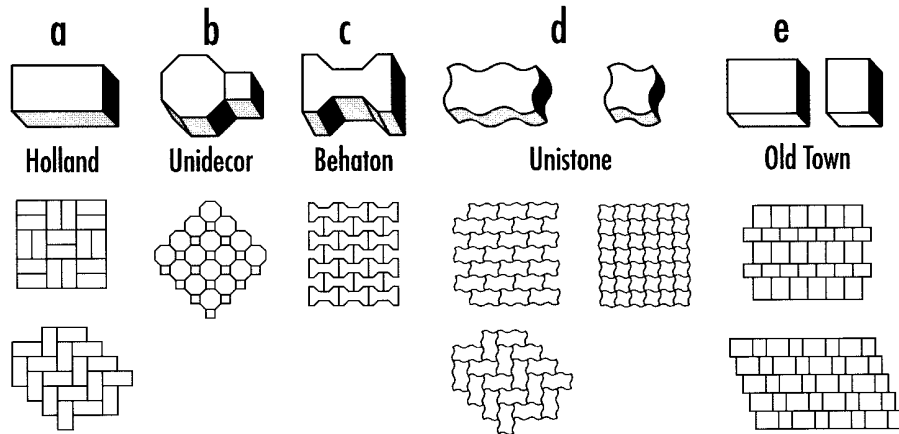

Podstawowe kształty kostek (wg W. Grzybowska, P. Zieliński: Nawierzchnie kostek betonowych w świetle doświadczeń zagranicznych, Drogownictwo 5/1999)

Oznaczenia: (1) - typ kostki charakterystyczny dla wiązań w jodełkę,

(2) - typ kostki odpowiedni tylko dla wiązań w rzędy proste.

Kształtki zaciemnione - typ kostki zapewniający dobry rozkład obciążenia.

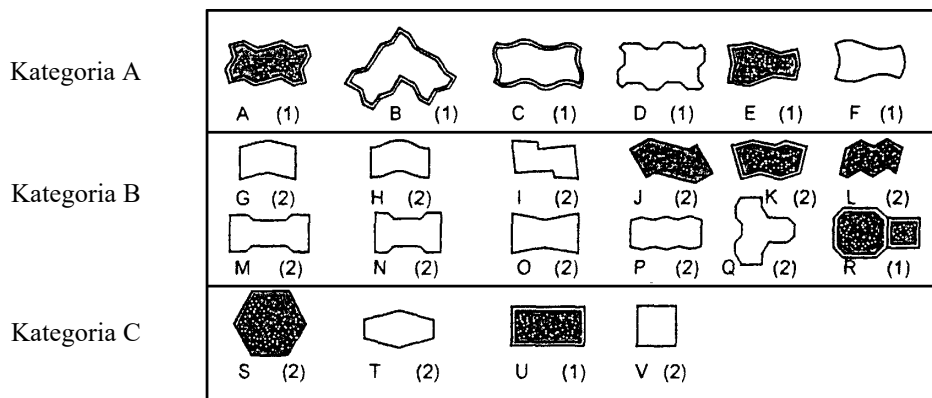

Kategoria A: kostki zazębiające się wzajemnie na wszystkich czterech bocznych ściankach - spoiny nie rozszerzają się pod ruchem

Kategoria B: kostki zazębiające się wzajemnie na dwóch bocznych ściankach - utrudnione rozszerzanie spoin równoległe do osi podłużnej elementów

Kategoria C: kostki nie zazębiają się wzajemnie - wymagana jest duża dokładność układania kostek o jednakowych wymiarach

ZALĄCZNIK 2

Zalecane grubości betonowej kostki brukowej

(wg: A. Becher, Z. Gustowski – Jak wykonać trwałą nawierzchnię z kostki brukowej, „Materiały Budowlane” nr 5/2005)

W zależności od rodzaju zastosowania kostek w nawierzchni, można przyjmować następującą minimalną jej grubość:

- a) 4 cm – w przypadku ruchu pieszego (np. na przydomowych chodnikach, tarasach),
- b) 6 lub 7 cm – w przypadku ruchu pieszego i pojazdów niemechanicznych oraz mało intensywnego ruchu samochodów o masie do 3,5 t,
- c) 8 cm – w przypadku intensywnego ruchu samochodów osobowych, ciężarowych i innych ciężkich pojazdów,
- d) 10 cm – w przypadku najbardziej intensywnego obciążenia, np. na placach przemysłowych, przy ciągłym ruchu ciężkich pojazdów.

ZAŁĄCZNIK 3

Przykładowe konstrukcje nawierzchni z betonowej kostki brukowej na ulicach
(wg W. Brylicki: Zadanie dla specjalistów, „Budownictwo-Technologie-Architektura”,
nr specjalny, 2005 r.)

1. Kategorie ruchu do ustalenia konstrukcji nawierzchni

Lp.	Przeznaczenie nawierzchni	Kategoria ruchu (liczba pojazdów porównawczych o nacisku do 80 kN/os/pas/24 h)
1	Chodniki, ścieżki rowerowe i ciągi pieszo-jezdne tylko wyjątkowo wykorzystywane przez samochody dostawcze i samochody oczyszczania	Bardzo lekki R_0 /do 4
2	Ulice osiedlowe, parkingi samochodów osobowych, na których okazjonalnie zatrzymują się samochody ciężarowe oraz rzadko użytkowane przez samochody ciężarowe ulice i place	Bardzo lekki $R_1 / 5 \div 11$
3	Ulice osiedlowe, strefy ruchu pieszego z ruchem dostawczym, stale użytkowane parkingi samochodów osobowych z nielicznym udziałem samochodów ciężarowych i autobusów	Lekki $R_2 / 12 \div 35$
4	Ulice zbiorcze, strefy ruchu pieszego z ciężkim ruchem dostawczym, parkingi dla samochodów ciężarowych i autobusów oraz drogi przemysłowe	Lekko-średni $R_3 / 36 \div 100$

2. Konstrukcje nawierzchni

Oznaczenia: a) warstwa ścieralna z drobnowymiarowych elementów betonowych innych niż elementy sześciokątne, b) warstwa ścieralna z drobnowymiarowych elementów betonowych o kształcie sześciokątnym, c) warstwa ścieralna z drobnowymiarowych elementów betonowych może być układana bezpośrednio na warstwie mrozoodpornej odpowiedniej grubości

2.1. Konstrukcja nawierzchni dla kategorii ruchu R_0 – grubość warstwy w [cm]

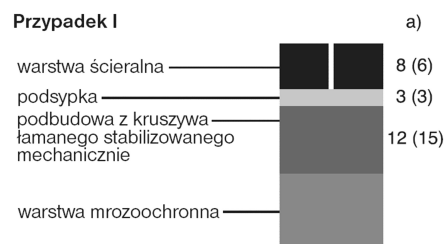

2.2. Konstrukcja nawierzchni dla kategorii ruchu R_1 – grubość warstwy w [cm]

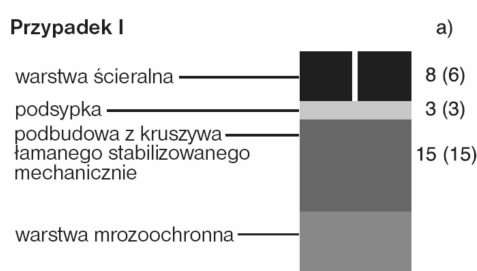

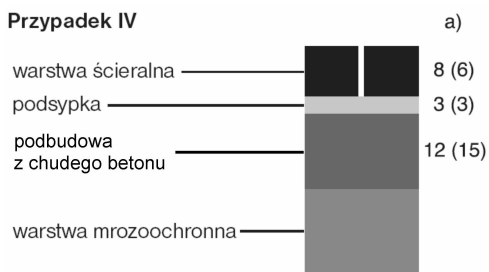
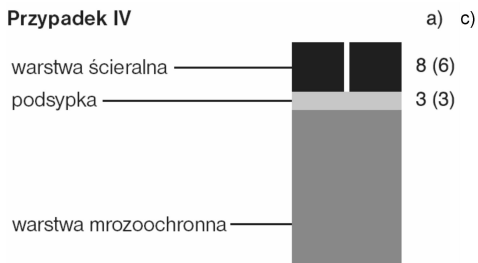
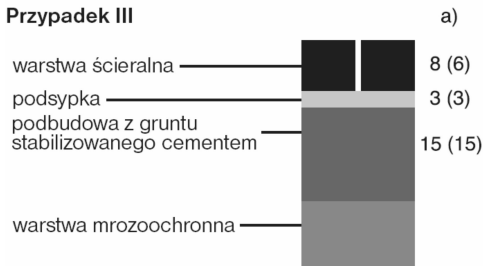
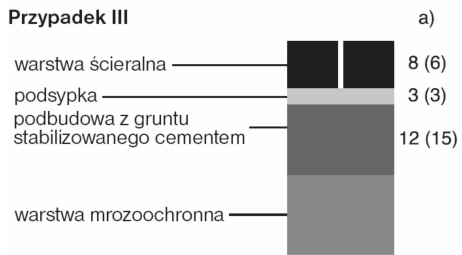
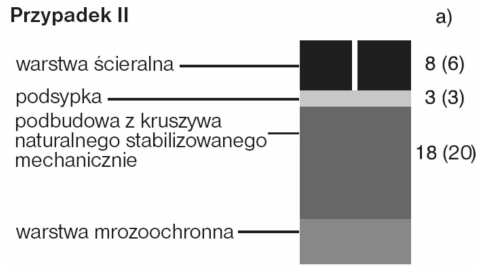
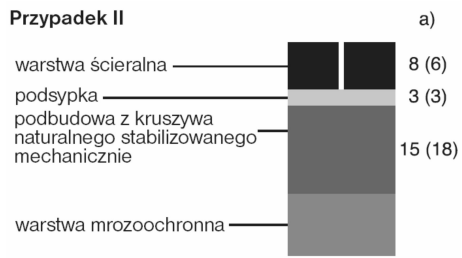

2.3. Konstrukcja nawierzchni dla kategorii ruchu R₂ – grubość warstwy w [cm]

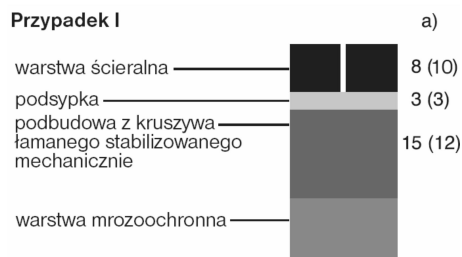

2.4. Konstrukcja nawierzchni dla kategorii ruchu R₃ – grubość warstwy w [cm]

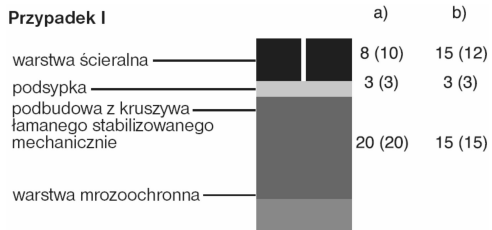

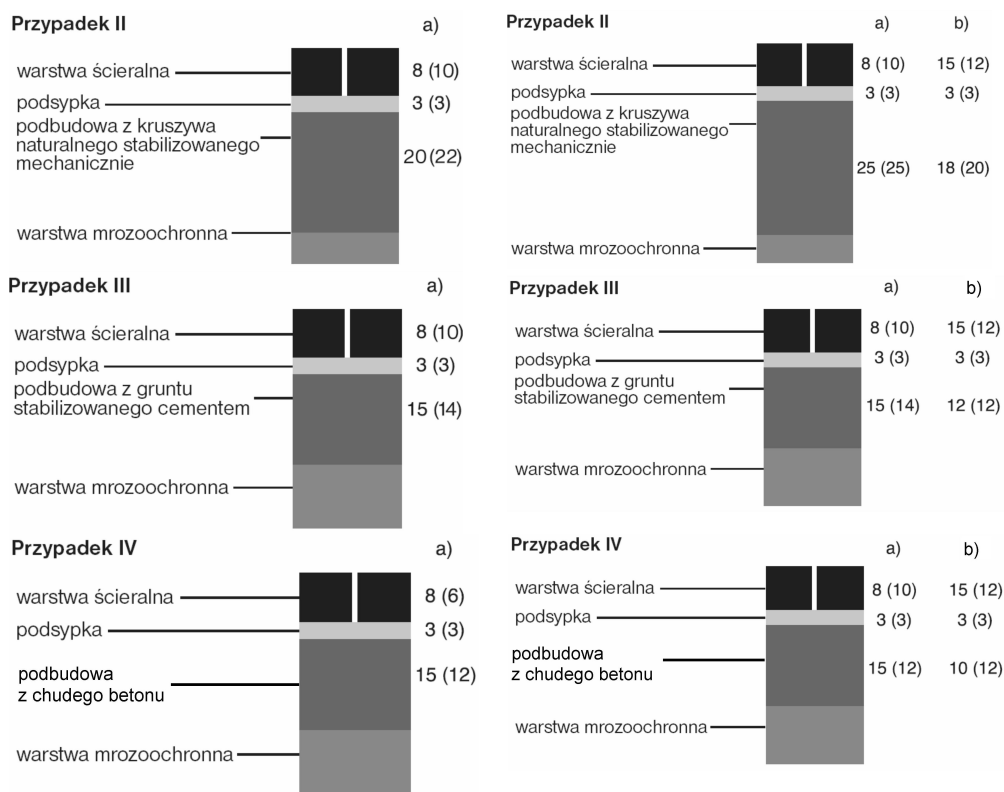

ZALĄCZNIK 4

Zalecone konstrukcje nawierzchni z betonowej kostki brukowej na drogach publicznych (wg rozporządzenia Ministra Transportu i Gospodarki Morskiej z dnia 2 marca 1999 r. w sprawie warunków technicznych, jakim powinny odpowiadać drogi publiczne i ich usytuowanie, Dz.U. Nr 43, poz. 430)

1. Nawierzchnia w rejonie przystanku autobusowego (na podłożu G1 o module sprężystości (wtórnym) ≥ 120 MPa)

1.1. Drogi o ruchu kategorii KR3 (71÷335 osi obliczeniowych 100 kN/pas/dobę)

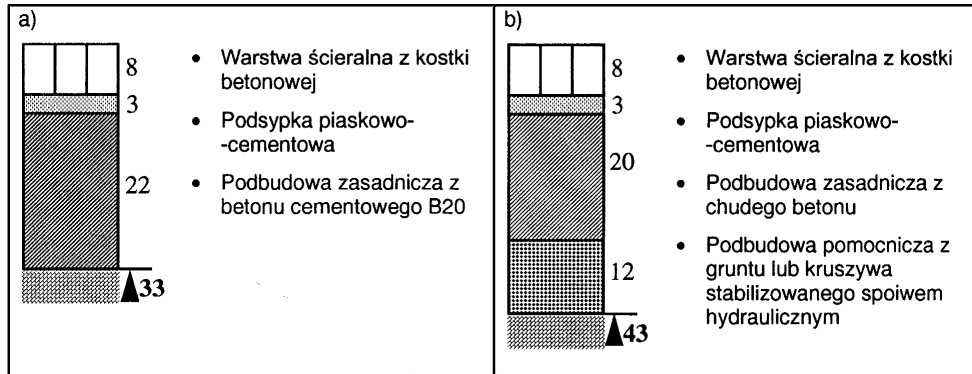

1.2. Drogi o ruchu kategorii KR4 (336÷1000 osi obliczeniowych 100 kN/pas/dobę)

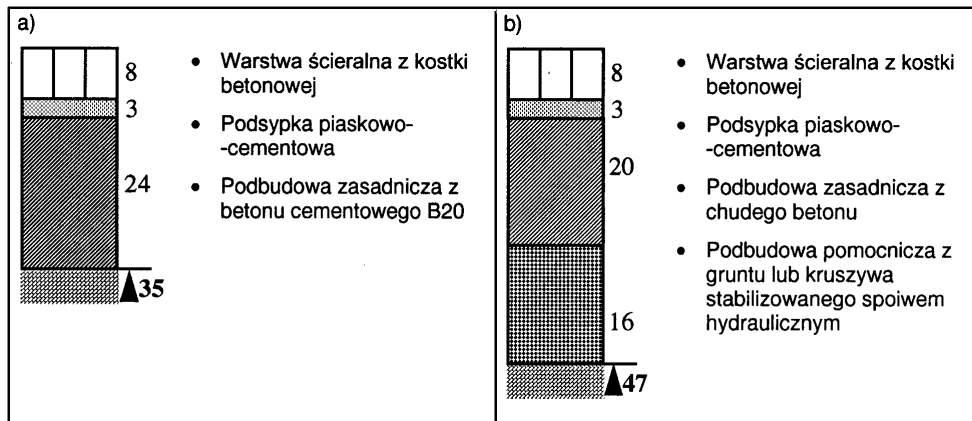

1.3. Drogi o ruchu kategorii KR5 (1001÷2000 osi obliczeniowych 100 kN/pas/dobę)

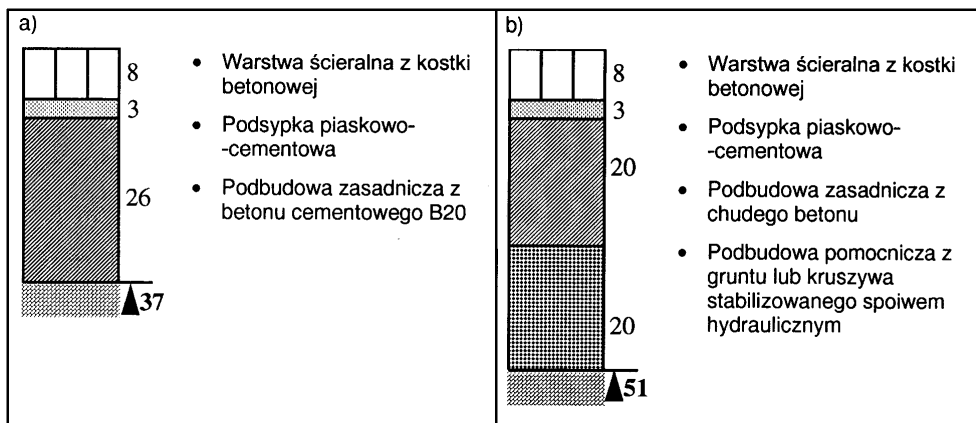

2. Nawierzchnia jezdni dróg klasy L (lokalnych) i D (dojazdowych) w strefie zamieszkania (na podłożu G1 o module sprężystości (wtórnym) ≥ 100 MPa)

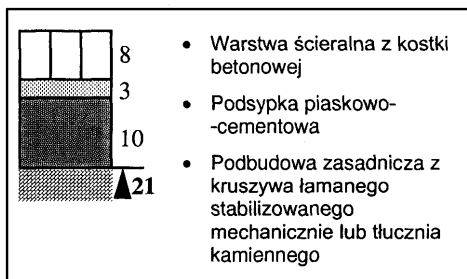

3. Nawierzchnia chodnika

- a) z dopuszczeniem postoju samochodów o masie całkowitej ≤ 2500 kg, na podłożu G1 o module sprężystości (wtórnym) ≥ 80 MPa

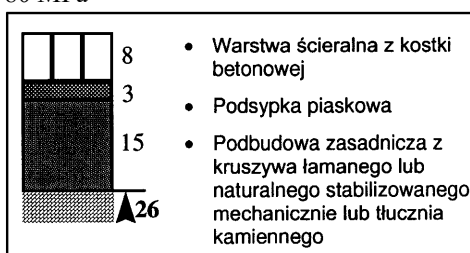

- b) wyłącznie dla ruchu pieszych

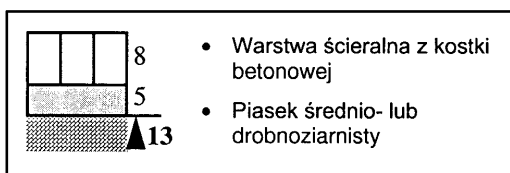

4. Nawierzchnia ścieżek rowerowych

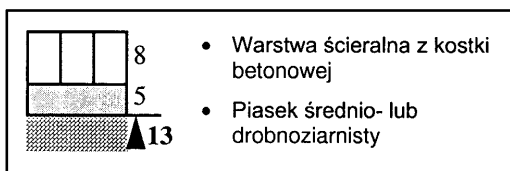

5. Nawierzchnia przeznaczona do postoju pojazdów i jezdni manewrowej (m.in. na parkingu)

- 5.1. dla samochodów o masie całkowitej ≤ 2500 kg, na podłożu G1 o module sprężystości (wtórnym) ≥ 100 MPa

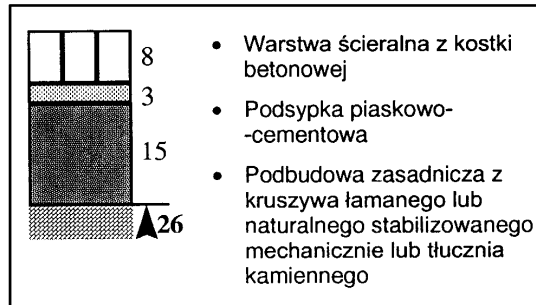

- 5.2. dla samochodów ciężarowych na podłożu G1 o module sprężystości (wtórnym) ≥ 120 MPa

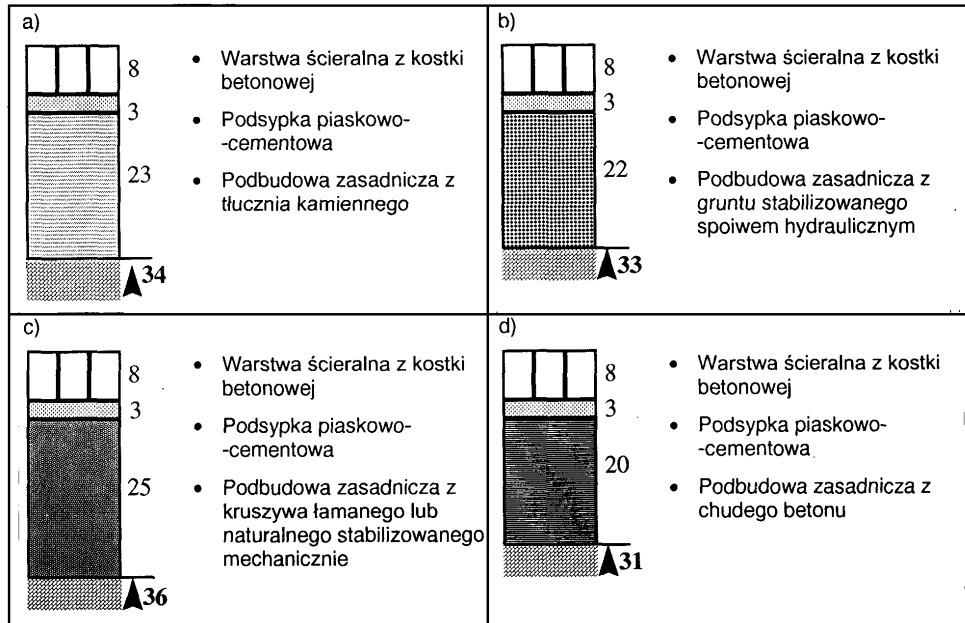

Przykłady deseni układania betonowych kostek brukowych (wg literatury podanej w zał. 1)

a) deseń w jodełkę

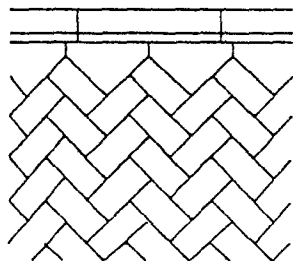

wykończenie z infułami

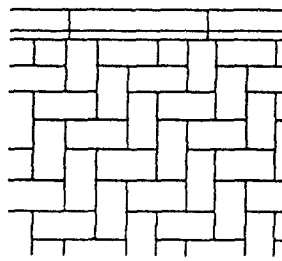

prostopadle

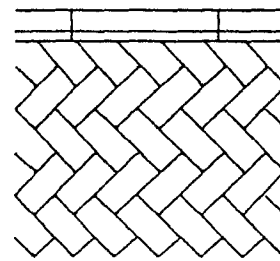

z przycinaniem kostek

b) deseń w rzędy proste

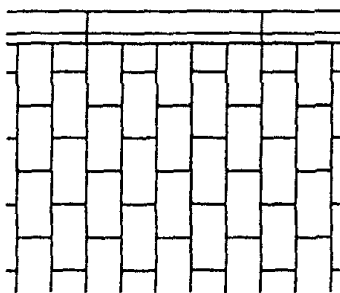

c) deseń koszykowy

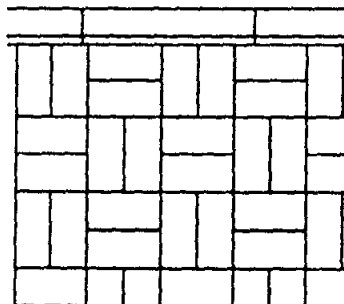

d) wzory dekoracyjne

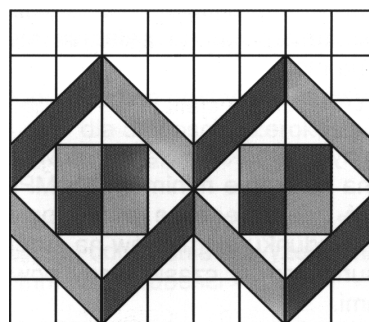
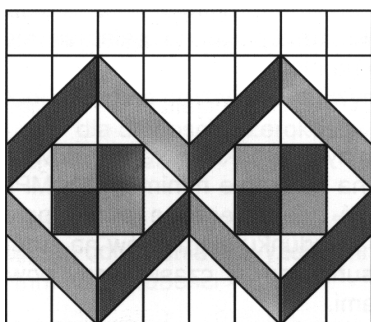



**S Z C Z E G Ó Ł O W A
S P E C Y F I K A C J A T E C H N I C Z N A
W Y K O N A N I A I O D B I O R U
R O B Ó T B U D O W L A N Y C H**

**S P C . 0 0 . 0 8
B E T O N O W E O B R Z E Ż A
C H O D N I K O W E**

NAZWA INWESTYCJI:

**BUDOWA Z PRZEBUDOWĄ STADIONU LEKKOATLETYCZNEGO
WRAZ Z URZĄDZENIAMI I INFRASTRUKTURĄ TOWARZYSZĄCĄ**

ADRES INWESTYCJI:

**11-600 WĘGORZEWO, UL. TURYSTYCZNA, DZ. NR 177, 192/6, 175/2, 116
OBR. 01 WĘGORZEWO**

KATEGORIA OBIEKTU:

V – OBIEKTY SPORTU I REKREACJI

NAZWA I ADRES INWESTORA:

**GMINA WĘGORZEWO
UL. ZAMKOWA 3
11-600 WĘGORZEWO**

JEDNOSTKA PROJEKTOWA:

AMIBUD CEZARY ILNICKI

59-930 Pieńsk, ul. Hutnicza 84

Pieńsk, październik 2022r.

SZCZEGÓŁOWA SPECYFIKACJA TECHNICZNA WYKONANIA I ODBIORU ROBÓT BUDOWLANYCH

SPC.00.08

BETONOWE OBRZEŻA CHODNIKOWE

SPIS TREŚCI

1. WSTĘP	3
2. MATERIAŁY	3
3. SPRZĘT	5
4. TRANSPORT	6
5. WYKONANIE ROBÓT	5
6. KONTROLA JAKOŚCI ROBÓT	6
7. OBMAR ROBÓT	7
8. ODBIÓR ROBÓT	7
9. PODSTAWA PŁATNOŚCI	8
10. PRZEPISY ZWIĄZANE	8

NAJWAŻNIEJSZE OZNACZENIA I SKRÓTY

OST	- ogólna specyfikacja techniczna
SST	- szczegółowa specyfikacja techniczna
bhp.	- bezpieczeństwo i higiena pracy

1. WSTĘP

1.1. Przedmiot SST

Przedmiotem niniejszej ogólnej specyfikacji technicznej (OST) są wymagania dotyczące wykonania i odbioru robót związanych z ustawieniem betonowego obrzeża chodnikowego w ramach projektu pn.: **"Budowa z przebudową stadionu lekkoatletycznego wraz z urządzeniami i infrastrukturą towarzyszącą, Węgorzewo, ul. Turystyczna, dz. Nr 177, 192/6, 175/2, 116, obr. 01 Węgorzewo"**.

1.2. Zakres stosowania SST

Specyfikacja techniczna stanowi dokument przetargowy i kontraktowy przy zleceniu i realizacji robót wymienionych w punkcie 1.1.

1.3. Zakres robót objętych SST

Ustalenia zawarte w niniejszej specyfikacji dotyczą zasad prowadzenia robót związanych z ustawieniem betonowego obrzeża chodnikowego na zewnętrznej krawędzi bieżni (obrzeże 8x30cm) oraz na krawędziach chodników (obrzeże 8x30cm). Obrzeże umieszczone na zewnętrznej krawędzi bieżni należy pokryć nawierzchnią syntetyczną bieżni.

1.4. Określenia podstawowe

1.4.1. Obrzeża chodnikowe - prefabrykowane belki betonowe rozgraniczające jednostronnie lub dwustronnie ciągi komunikacyjne od terenów nie przeznaczonych do komunikacji.

1.4.2. Pozostałe określenia podstawowe są zgodne z obowiązującymi, odpowiednimi polskimi normami i definicjami podanymi w OST SPC.00.00 „Wymagania ogólne” pkt 1.4.

1.5. Ogólne wymagania dotyczące robót

Ogólne wymagania dotyczące robót podano w OST SPC.00.00 „Wymagania ogólne” pkt 1.5.

2. MATERIAŁY

2.1. Ogólne wymagania dotyczące materiałów

Ogólne wymagania dotyczące materiałów, ich pozyskiwania i składowania podano w OST SPC.00.00 „Wymagania ogólne” pkt 2.

2.2. Stosowane materiały

Materiałami stosowanymi są:

- obrzeża odpowiadające wymaganiom BN-80/6775-04/04 [9] i BN-80/6775-03/01 [8],
- żwir lub piasek do wykonania ław,
- cement wg PN-B-19701 [7],
- piasek do zapraw wg PN-B-06711 [3].

2.3. Betonowe obrzeża chodnikowe - klasyfikacja

W zależności od przekroju poprzecznego rozróżnia się dwa rodzaje obrzeży:

- obrzeże niskie - On,
- obrzeże wysokie - Ow.

W zależności od dopuszczalnych wielkości i liczby uszkodzeń oraz odchyłek wymiarowych obrzeża dzieli się na:

- gatunek 1 - G1,
- gatunek 2 - G2.

Przykład oznaczenia betonowego obrzeża chodnikowego niskiego (On) o wymiarach 6 x 20 x 75 cm gat. 1:

obrzeże On - I/6/20/75 BN-80/6775-03/04 [9].

2.4. Betonowe obrzeża chodnikowe - wymagania techniczne

2.4.1. Wymiary betonowych obrzeży chodnikowych

Kształt obrzeży betonowych przedstawiono na rysunku 1, a wymiary podano w tabelicy 1.

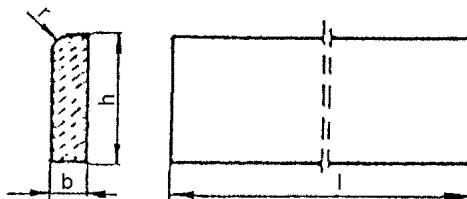

Rysunek 1. Kształt betonowego obrzeża chodnikowego

Tabelica 1. Wymiary obrzeży

Rodzaj obrzeża	Wymiary obrzeży, cm			
	l	b	h	r
On	75	6	20	3
	100	6	20	3
Ow	75	8	30	3
	90	8	24	3
	100	8	30	3

2.4.2. Dopuszczalne odchyłki wymiarów obrzeży

Dopuszczalne odchyłki wymiarów obrzeży podano w tabelicy 2.

Tabelica 2. Dopuszczalne odchyłki wymiarów obrzeży

Rodzaj wymiaru	Dopuszczalna odchyłka, m	
	Gatunek 1	Gatunek 2
l	± 8	± 12
b, h	± 3	± 3

2.4.3. Dopuszczalne wady i uszkodzenia obrzeży

Powierzchnie obrzeży powinny być bez rys, pęknięć i ubytków betonu, o fakturze z formy lub zatartej. Krawędzie elementów powinny być równe i proste.

Dopuszczalne wady oraz uszkodzenia powierzchni i krawędzi elementów nie powinny przekraczać wartości podanych w tabelicy 3.

Tablica 3. Dopuszczalne wady i uszkodzenia obrzeży

Rodzaj wad i uszkodzeń		Dopuszczalna wielkość wad i uszkodzeń	
		Gatunek 1	Gatunek 2
Wklęsłość lub wypukłość powierzchni i krawędzi w mm		2	3
Szczерby i uszkodzenia krawędzi i naroży	ograniczających powierzchnie górne (ścieralne)	niedopuszczalne	
	ograniczających pozostałe powierzchnie:		
	liczba, max	2	2
	długość, mm, max	20	40
	głębokość, mm, max	6	10

2.4.4. Składowanie

Betonowe obrzeża chodnikowe mogą być przechowywane na składowiskach otwartych, posegregowane według rodzajów i gatunków.

Betonowe obrzeża chodnikowe należy układać z zastosowaniem podkładek i przekładek drewnianych o wymiarach co najmniej: grubość 2,5 cm, szerokość 5 cm, długość minimum 5 cm większa niż szerokość obrzeża.

2.4.5. Beton i jego składniki

Do produkcji obrzeży należy stosować beton według PN-B-06250 [2], klasy B 25 i B 30.

2.5. Materiały na ławę i do zaprawy

Żwir do wykonania ławy powinien odpowiadać wymaganiom PN-B-11111 [5], a piasek - wymaganiom PN-B-11113 [6].

Materiały do zaprawy cementowo-piaskowej powinny odpowiadać wymaganiom podanym w SPC.00.09 „Krawężniki betonowe” pkt 2.

3. SPRZĘT

3.1. Ogólne wymagania dotyczące sprzętu

Ogólne wymagania dotyczące sprzętu podano w OST SPC.00.00 „Wymagania ogólne” pkt 3.

3.2. Sprzęt do ustawiania obrzeży

Roboty wykonuje się ręcznie przy zastosowaniu drobnego sprzętu pomocniczego.

4. TRANSPORT

4.1. Ogólne wymagania dotyczące transportu

Ogólne wymagania dotyczące transportu podano w OST SPC.00.00 „Wymagania ogólne” pkt 4.

4.2. Transport obrzeży betonowych

Betonowe obrzeża chodnikowe mogą być przewożone dowolnymi środkami transportu po osiągnięciu przez beton wytrzymałości minimum 0,7 wytrzymałości projektowanej.

Obrzeża powinny być zabezpieczone przed przemieszczeniem się i uszkodzeniami w czasie transportu.

4.3. Transport pozostałych materiałów

Transport pozostałych materiałów podano w SPC.00.09 „Krawężniki betonowe”.

5. WYKONANIE ROBÓT

5.1. Ogólne zasady wykonania robót

Ogólne zasady wykonania robót podano w OST SPC.00.00 „Wymagania ogólne” pkt 5.

5.2. Wykonanie koryta

Koryto pod podsypkę (ławę) należy wykonywać zgodnie z PN-B-06050 [1].

Wymiary wykopu powinny odpowiadać wymiarom ławy w planie z uwzględnieniem w szerokości dna wykopu ew. konstrukcji szalunku.

5.3. Podłoże lub podsypka (ława)

Podłoże pod ustawienie obrzeża może stanowić rodzimy grunt piaszczysty lub podsypka (ława) ze żwiru lub piasku, o grubości warstwy od 3 do 5 cm po zagęszczeniu. Podsypkę (ławę) wykonuje się przez zasypanie koryta żwirem lub piaskiem i zagęszczenie z polewaniem wodą.

5.4. Ustawienie betonowych obrzeży chodnikowych

Betonowe obrzeża chodnikowe należy ustawiać na wykonanym podłożu w miejscu i ze światłem (odległością górnej powierzchni obrzeża od ciągu komunikacyjnego) zgodnym z ustaleniami dokumentacji projektowej.

Zewnętrzna ściana obrzeża powinna być obsypana piaskiem, żwirem lub miejscowym gruntem przepuszczalnym, starannie ubitym.

Spoiny nie powinny przekraczać szerokości 1 cm. Należy wypełnić je piaskiem lub zaprawą cementowo-piaskową w stosunku 1:2. Spoiny przed zalaniem należy oczyścić i zmyć wodą. Spoiny muszą być wypełnione całkowicie na pełną głębokość.

6. KONTROLA JAKOŚCI ROBÓT

6.1. Ogólne zasady kontroli jakości robót

Ogólne zasady kontroli jakości robót podano w OST SPC.00.00 „Wymagania ogólne” pkt 6.

6.2. Badania przed przystąpieniem do robót

Przed przystąpieniem do robót Wykonawca powinien wykonać badania materiałów przeznaczonych do ustawienia betonowych obrzeży chodnikowych i przedstawić wyniki tych badań Inspektorowi/om nadzoru do akceptacji.

Sprawdzenie wyglądu zewnętrznego należy przeprowadzić na podstawie oględzin elementu przez pomiar i policzenie uszkodzeń występujących na powierzchniach i krawędziach elementu, zgodnie z wymaganiami tablicy 3. Pomiary długości i głębokości uszkodzeń należy wykonać za pomocą przymiaru stalowego lub suwmiarki z dokładnością do 1 mm, zgodnie z ustaleniami PN-B-10021 [4].

Sprawdzenie kształtu i wymiarów elementów należy przeprowadzić z dokładnością do 1 mm przy użyciu suwmiarki oraz przymiaru stalowego lub taśmy, zgodnie z wymaganiami tablicy 1 i 2. Sprawdzenie kątów prostych w narożach elementów wykonuje się przez przyłożenie kątownika do badanego naroża i zmierzenia odchyłek z dokładnością do 1 mm.

Badania pozostałych materiałów powinny obejmować wszystkie właściwości określone w normach podanych dla odpowiednich materiałów wymienionych w pkt 2.

6.3. Badania w czasie robót

W czasie robót należy sprawdzać wykonanie:

- a) koryta pod podsypkę (ławę) - zgodnie z wymaganiami pkt 5.2,
- b) podłoża z rodzimego gruntu piaszczystego lub podsypki (ławy) ze żwiru lub piasku - zgodnie z wymaganiami pkt 5.3,
- c) ustawienia betonowego obrzeża chodnikowego - zgodnie z wymaganiami pkt 5.4, przy dopuszczalnych odchyleniach:
 - linii obrzeża w planie, które może wynosić ± 2 cm na każde 100 m długości obrzeża,
 - niwelety górnej płaszczyzny obrzeża, które może wynosić ± 1 cm na każde 100 m długości obrzeża,
 - wypełnienia spoin, sprawdzane co 10 metrów, które powinno wykazywać całkowite wypełnienie badanej spoiny na pełną głębokość.

7. OBMIAR ROBÓT

7.1. Ogólne zasady obmiaru robót

Ogólne zasady obmiaru robót podano w OST SPC.00.00 „Wymagania ogólne” pkt 7.

8. ODBIÓR ROBÓT

8.1. Ogólne zasady odbioru robót

Ogólne zasady odbioru robót podano w OST SPC.00.00 „Wymagania ogólne” pkt 8.

Roboty uznaje się za wykonane zgodnie z dokumentacją projektową, SST i wymaganiami Inspektora/ów nadzoru, jeżeli wszystkie pomiary i badania z zachowaniem tolerancji wg pkt 6 dały wyniki pozytywne.

8.2. Odbiór robót zanikających i ulegających zakryciu

Odbiorowi robót zanikających i ulegających zakryciu podlegają:

- wykonane koryto,
- wykonana podsypka.

9. PODSTAWA PŁATNOŚCI

9.1. Ogólne ustalenia dotyczące podstawy płatności

Ogólne ustalenia dotyczące podstawy płatności podano w OST SPC.00.00 „Wymagania ogólne” pkt 9.

10. PRZEPISY ZWIĄZANE

Normy

- | | | |
|----|------------------|--|
| 1. | PN-B-06050 | Roboty ziemne budowlane |
| 2. | PN-B-06250 | Beton zwykły |
| 3. | PN-B-06711 | Kruszywo mineralne. Piasek do betonów i zapraw |
| 4. | PN-B-10021 | Prefabrykaty budowlane z betonu. Metody pomiaru cech geometrycznych |
| 5. | PN-B-11111 | Kruszywo mineralne. Kruszywa naturalne do nawierzchni drogowych. Żwir i mieszanka |
| 6. | PN-B-11113 | Kruszywo mineralne. Kruszywa naturalne do nawierzchni drogowych. Piasek |
| 7. | PN-B-19701 | Cement. Cement powszechnego użytku. Skład, wymagania i ocena zgodności |
| 8. | BN-80/6775-03/01 | Prefabrykaty budowlane z betonu. Elementy nawierzchni dróg, ulic, parkingów i torowisk tramwajowych. Wspólne wymagania i badania |
| 9. | BN-80/6775-03/04 | Prefabrykaty budowlane z betonu. Elementy nawierzchni dróg, ulic, parkingów i torowisk tramwajowych. Krawężniki i obrzeża. |



**S Z C Z E G Ó Ł O W A
S P E C Y F I K A C J A T E C H N I C Z N A
W Y K O N A N I A I O D B I O R U
R O B Ó T B U D O W L A N Y C H**

S P C . 0 0 . 0 9

K R A W Ę Ź N I K I B E T O N O W E

NAZWA INWESTYCJI:

**BUDOWA Z PRZEBUDOWĄ STADIONU LEKKOATLETYCZNEGO
WRAZ Z URZĄDZENIAMI I INFRASTRUKTURĄ TOWARZYSZĄCĄ**

ADRES INWESTYCJI:

**11-600 WĘGORZEWO, UL. TURYSTYCZNA, DZ. NR 177, 192/6, 175/2, 116
OBR. 01 WĘGORZEWO**

KATEGORIA OBIEKTU:

V – OBIEKTY SPORTU I REKREACJI

NAZWA I ADRES INWESTORA:

**GMINA WĘGORZEWO
UL. ZAMKOWA 3
11-600 WĘGORZEWO**

JEDNOSTKA PROJEKTOWA:

AMIBUD CEZARY ILNICKI

59-930 Pieńsk, ul. Hutnicza 84

Pieńsk, październik 2022r.

SZCZEGÓŁOWA SPECYFIKACJA TECHNICZNA WYKONANIA I ODBIORU ROBÓT BUDOWLANYCH

SPC.00.09

KRAWEŻNIKI BETONOWE

SPIS TREŚCI

1. WSTĘP	3
2. MATERIAŁY	3
3. SPRZĘT	6
4. TRANSPORT	6
5. WYKONANIE ROBÓT	7
6. KONTROLA JAKOŚCI ROBÓT	8
7. OBMIAR ROBÓT	9
8. ODBIÓR ROBÓT	9
9. PODSTAWA PŁATNOŚCI	9
10. PRZEPISY ZWIĄZANE	9

NAJWAŻNIEJSZE OZNACZENIA I SKRÓTY

- OST - ogólna specyfikacja techniczna
SST - szczegółowa specyfikacja techniczna
GDDP - Generalna Dyrekcja Dróg Publicznych
PZJ - program zapewnienia jakości
bhp. - bezpieczeństwo i higiena pracy

1. WSTĘP

1.1. Przedmiot SST

Przedmiotem niniejszej ogólnej specyfikacji technicznej (OST) są wymagania dotyczące wykonania i odbioru robót związanych z ustawianiem krawężników betonowych w ramach projektu pn.: **"Budowa z przebudową stadionu lekkoatletycznego wraz z urządzeniami i infrastrukturą towarzyszącą, Węgorzewo, ul. Turystyczna, dz. Nr 177, 192/6, 175/2, 116, obr. 01 Węgorzewo"**.

1.2. Zakres stosowania SST

Specyfikacja techniczna stanowi dokument przetargowy i kontraktowy przy zleceniu i realizacji robót wymienionych w punkcie 1.1.

1.3. Zakres robót objętych SST

Ustalenia zawarte w niniejszej specyfikacji dotyczą zasad prowadzenia robót związanych z ustawieniem krawężników:

- betonowych na ławie betonowej z oporem lub zwykłej,
- betonowych na ławie tłuczniowej lub żwirowej,
- betonowych wtopionych na ławie betonowej, żwirowej lub tłuczniowej,
- betonowych wtopionych bez ławy, na podsypce piaskowej lub cementowo-piaskowej.

1.4. Określenia podstawowe

1.4.1. Krawężniki betonowe - prefabrykowane belki betonowe ograniczające chodniki dla pieszych, pasy dzielące, wyspy kierujące oraz nawierzchnie drogowe.

1.4.2. Pozostałe określenia podstawowe są zgodne z obowiązującymi, odpowiednimi polskimi normami i z definicjami podanymi w SPC.00.00 „Wymagania ogólne” pkt 1.4.

1.5. Ogólne wymagania dotyczące robót

Ogólne wymagania dotyczące robót podano w SPC.00.00 „Wymagania ogólne” pkt 1.5.

2. MATERIAŁY

2.1. Ogólne wymagania dotyczące materiałów

Ogólne wymagania dotyczące materiałów, ich pozyskiwania i składowania, podano w SPC.00.00 „Wymagania ogólne” pkt 2.

2.2. Stosowane materiały

Materiałami stosowanymi są:

- krawężniki betonowe,
- piasek na podsypkę i do zapraw,
- cement do podsypki i zapraw,
- woda,
- materiały do wykonania ławy pod krawężniki.

2.3. Krawężniki betonowe - klasyfikacja

Klasyfikacja jest zgodna z BN-80/6775-03/01 [14].

2.3.1. Typy

W zależności od przeznaczenia rozróżnia się następujące typy krawężników betonowych:

- U - uliczne,
- D - drogowe.

2.3.2. Rodzaje

W zależności od kształtu przekroju poprzecznego rozróżnia się następujące rodzaje krawężników betonowych:

- prostokątne ścięte - rodzaj „a”,
- prostokątne - rodzaj „b”.

2.3.3. Odmiany

W zależności od technologii i produkcji krawężników betonowych, rozróżnia się odmiany:

- 1 - krawężnik betonowy jednowarstwowy,
- 2 - krawężnik betonowy dwuwarstwowy.

2.3.4. Gatunki

W zależności od dopuszczalnych wad, uszkodzeń krawężniki betonowe dzieli się na:

- gatunek 1 - G1,
- gatunek 2 - G2.

Przykład oznaczenia krawężnika betonowego ulicznego (U), prostokątnego (b), jednowarstwowego (1) o wymiarach 12 x 15 x 100 cm, gat. 1: Ub-1/12/15/100 BN-80/6775-03/04 [15].

2.4. Krawężniki betonowe - wymagania techniczne

2.4.1. Kształt i wymiary

Kształt krawężników betonowych przedstawiono na rysunku 1, a wymiary podano w tablicy 1.

Wymiary krawężników betonowych podano w tablicy 1.

Dopuszczalne odchyłki wymiarów krawężników betonowych podano w tablicy 2.

a) krawężnik rodzaju „a”

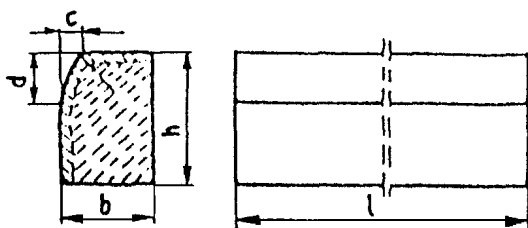

b) krawężnik rodzaju „b”

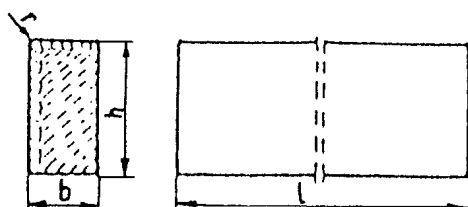

c) wpusty na powierzchniach stykowych krawężników

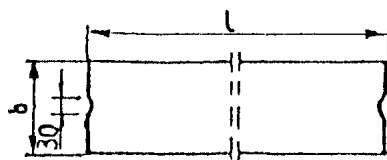

Rys. 1. Wymiarowanie krawężników

Tablica 1. Wymiary krawężników betonowych

Typ krawężnika	Rodzaj krawężnika	Wymiary krawężników, cm					
		l	b	h	c	d	r
U	a	100	20 15	30	min. 3 max. 7	min. 12 max. 15	1,0
D	b	100	15 12 10	20 25 25	-	-	1,0

Tablica 2. Dopuszczalne odchyłki wymiarów krawężników betonowych

Rodzaj wymiaru	Dopuszczalna odchyłka, mm	
	Gatunek 1	Gatunek 2
l	± 8	± 12
b, h	± 3	± 3

2.4.2. Dopuszczalne wady i uszkodzenia

Powierzchnie krawężników betonowych powinny być bez rys, pęknięć i ubytków betonu, o fakturze z formy lub zatartej. Krawędzie elementów powinny być równe i proste.

Dopuszczalne wady oraz uszkodzenia powierzchni i krawędzi elementów, zgodnie z BN-80/6775-03/01 [14], nie powinny przekraczać wartości podanych w tablicy 3.

Tablica 3. Dopuszczalne wady i uszkodzenia krawężników betonowych

Rodzaj wad i uszkodzeń	Dopuszczalna wielkość wad i uszkodzeń		
	Gatunek 1	Gatunek 2	
Wklęsłość lub wypukłość powierzchni krawężników w mm	2	3	
Szczerby i uszkodzenia krawędzi i naroży	ograniczających powierzchnie górne (ścieralne), mm	niedopuszczalne	
	ograniczających pozostałe powierzchnie:		
	- liczba max	2	2
	- długość, mm, max	20	40
	- głębokość, mm, max	6	10

2.4.3. Składowanie

Krawężniki betonowe mogą być przechowywane na składowiskach otwartych, posegregowane według typów, rodzajów, odmian, gatunków i wielkości.

Krawężniki betonowe należy układać z zastosowaniem podkładek i przekładek drewnianych o wymiarach: grubość 2,5 cm, szerokość 5 cm, długość min. 5 cm większa niż szerokość krawężnika.

2.4.4. Beton i jego składniki

2.4.4.1. Beton do produkcji krawężników

Do produkcji krawężników należy stosować beton wg PN-B-06250 [2], klasy B 25 i B 30. W przypadku wykonywania krawężników dwuwarstwowych, górna (licowa) warstwa krawężników powinna być wykonana z betonu klasy B 30.

Beton użyty do produkcji krawężników powinien charakteryzować się:

- nasiąkliwością, poniżej 4%,
- ścieralnością na tarczy Boehmego, dla gatunku 1: 3 mm, dla gatunku 2: 4 mm,

– mrozoodpornością i wodoszczelnością, zgodnie z normą PN-B-06250 [2].

2.4.4.2. Cement

Cement stosowany do betonu powinien być cementem portlandzkim klasy nie niższej niż „32,5” wg PN-B-19701 [10].

Przechowywanie cementu powinno być zgodne z BN-88/6731-08 [12].

2.4.4.3. Kruszywo

Kruszywo powinno odpowiadać wymaganiom PN-B-06712 [5].

Kruszywo należy przechowywać w warunkach zabezpieczających je przed zanieczyszczeniem, zmieszaniem z kruszywami innych asortymentów, gatunków i marek.

2.4.4.4. Woda

Woda powinna być odmiany „1” i odpowiadać wymaganiom PN-B-32250 [11].

2.5. Materiały na podsypkę i do zapraw

Piasek na podsypkę cementowo-piaskową powinien odpowiadać wymaganiom PN-B-06712 [5], a do zaprawy cementowo-piaskowej PN-B-06711 [4].

Cement na podsypkę i do zaprawy cementowo-piaskowej powinien być cementem portlandzkim klasy nie mniejszej niż „32,5”, odpowiadający wymaganiom PN-B-19701 [10].

Woda powinna być odmiany „1” i odpowiadać wymaganiom PN-B-32250 [11].

2.6. Materiały na ławy

Do wykonania ław pod krawężniki należy stosować, dla:

- a) ławy betonowej - beton klasy B 15 lub B 10, wg PN-B-06250 [2], którego składniki powinny odpowiadać wymaganiom punktu 2.4.4,
- b) ławy żwirowej - żwir odpowiadający wymaganiom PN-B-11111 [7],
- c) ławy tłuczniowej - tłuczeń odpowiadający wymaganiom PN-B-11112 [8].

2.7. Masa zalewowa

Masa zalewowa, do wypełnienia szczelin dylatacyjnych na gorąco, powinna odpowiadać wymaganiom BN-74/6771-04 [13] lub aprobaty technicznej.

3. SPRZĘT

3.1. Ogólne wymagania dotyczące sprzętu

Ogólne wymagania dotyczące sprzętu podano w SPC.00.00 „Wymagania ogólne” pkt 3.

3.2. Sprzęt

Roboty wykonuje się ręcznie przy zastosowaniu:

- betoniarek do wytwarzania betonu i zapraw oraz przygotowania podsypki cementowo-piaskowej,
- wibratorów płytowych, ubijaków ręcznych lub mechanicznych.

4. TRANSPORT

4.1. Ogólne wymagania dotyczące transportu

Ogólne wymagania dotyczące transportu podano w SPC.00.00 „Wymagania ogólne” pkt 4.

4.2. Transport krawężników

Krawężniki betonowe mogą być przewożone dowolnymi środkami transportowymi.

Krawężniki betonowe układać należy na środkach transportowych w pozycji pionowej z nachyleniem w kierunku jazdy.

Krawężniki powinny być zabezpieczone przed przemieszczeniem się i uszkodzeniami w czasie transportu, a górna warstwa nie powinna wystawać poza ściany środka transportowego więcej niż 1/3 wysokości tej warstwy.

4.3. Transport pozostałych materiałów

Transport cementu powinien się odbywać w warunkach zgodnych z BN-88/6731-08 [12].

Kruszywa można przewozić dowolnym środkiem transportu, w warunkach zabezpieczających je przed zanieczyszczeniem i zmieszaniem z innymi materiałami. Podczas transportu kruszywa powinny być zabezpieczone przed wysypaniem, a kruszywo drobne - przed rozpyleniem.

Masę zalewową należy pakować w bębny blaszane lub beczki drewniane. Transport powinien odbywać się w warunkach zabezpieczających przed uszkodzeniem bębnow i beczek.

5. WYKONANIE ROBÓT

5.1. Ogólne zasady wykonania robót

Ogólne zasady wykonania robót podano w SPC.00.00 „Wymagania ogólne” pkt 5.

5.2. Wykonanie koryta pod ławy

Koryto pod ławy należy wykonywać zgodnie z PN-B-06050 [1].

Wymiary wykopu powinny odpowiadać wymiarom ławy w planie z uwzględnieniem w szerokości dna wykopu ew. konstrukcji szalunku.

Wskaźnik zagęszczenia dna wykonanego koryta pod ławę powinien wynosić co najmniej 0,97 według normalnej metody Proctora.

5.3. Wykonanie ław

Wykonanie ław powinno być zgodne z BN-64/8845-02 [16].

5.3.1. Ława żwirowa

Ławy żwirowe o wysokości do 10 cm wykonuje się jednowarstwowo przez zasypanie koryta żwirem i zagęszczenie go polewając wodą.

Ławy o wysokości powyżej 10 cm należy wykonywać dwuwarstwowo, starannie zagęszczając poszczególne warstwy.

5.3.2. Ława tłuczniowa

Ławy należy wykonywać przez zasypanie wykopu koryta tłuczniem.

Tłuczeń należy starannie ubić polewając wodą. Górną powierzchnię ławy tłuczniowej należy wyrównać kliniecem i ostatecznie zagęścić.

Przy grubości warstwy tłucznia w ławie wynoszącej powyżej 10 cm należy ławę wykonać dwuwarstwowo, starannie zagęszczając poszczególne warstwy.

5.3.3. Ława betonowa

Ławy betonowe zwykle w gruntach spoistych wykonuje się bez szalowania, przy gruntach sypkich należy stosować szalowanie.

Ławy betonowe z oporem wykonuje się w szalowaniu. Beton rozścielony w szalowaniu lub bezpośrednio w korycie powinien być wyrównywany warstwami. Betonowanie ław należy wykonywać zgodnie z wymaganiami PN-B-06251 [3], przy czym należy stosować co 50 m szczeliny dylatacyjne wypełnione bitumiczną masą zalewową.

5.4. Ustawienie krawężników betonowych

5.4.1. Zasady ustawiania krawężników

Światło (odległość górnej powierzchni krawężnika od jezdni) powinno być zgodne z ustaleniami dokumentacji projektowej, a w przypadku braku takich ustaleń powinno wynosić od 10 do 12 cm, a w przypadkach wyjątkowych (np. ze względu na „wyrobinie” ścieku) może być zmniejszone do 6 cm lub zwiększone do 16 cm.

Zewnętrzna ściana krawężnika od strony chodnika powinna być po ustawieniu krawężnika obsypana piaskiem, żwirem, tłuczniem lub miejscowym gruntem przepuszczalnym, starannie ubitym.

Ustawienie krawężników powinno być zgodne z BN-64/8845-02 [16].

5.4.2. Ustawienie krawężników na ławie żwirowej lub tłuczniowej

Ustawianie krawężników na ławie żwirowej i tłuczniowej powinno być wykonywane na podsypce z piasku o grubości warstwy od 3 do 5 cm po zagęszczeniu.

5.4.3. Ustawienie krawężników na ławie betonowej

Ustawianie krawężników na ławie betonowej wykonuje się na podsypce z piasku lub na podsypce cementowo-piaskowej o grubości 3 do 5 cm po zagęszczeniu.

5.4.4. Wypełnianie spoin

Spoiny krawężników nie powinny przekraczać szerokości 1 cm. Spoiny należy wypełnić żwirem, piaskiem lub zaprawą cementowo-piaskową, przygotowaną w stosunku 1:2. Zalewanie spoin krawężników zaprawą cementowo-piaskową stosuje się wyłącznie do krawężników ustawionych na ławie betonowej.

Spoiny krawężników przed zalaniem zaprawą należy oczyścić i zmyć wodą. Dla zabezpieczenia przed wpływami temperatury krawężniki ustawione na podsypce cementowo-piaskowej i o spoinach zalanych zaprawą należy zalewać co 50 m bitumiczną masą zalewową nad szczeliną dylatacyjną ławy.

6. KONTROLA JAKOŚCI ROBÓT

6.1. Ogólne zasady kontroli jakości robót

Ogólne zasady kontroli jakości robót podano w SPC.00.00 „Wymagania ogólne” pkt 6.

6.2. Badania przed przystąpieniem do robót

6.2.1. Badania krawężników

Przed przystąpieniem do robót Wykonawca powinien wykonać badania materiałów przeznaczonych do ustawienia krawężników betonowych i przedstawić wyniki tych badań Inspektorowi/om nadzoru do akceptacji.

Sprawdzenie wyglądu zewnętrznego należy przeprowadzić na podstawie oględzin elementu przez pomiar i policzenie uszkodzeń występujących na powierzchniach i krawędziach elementu zgodnie z wymaganiami tablicy 3. Pomiar długości i głębokości uszkodzeń należy wykonać za pomocą przymiaru stalowego lub suwmiarki z dokładnością do 1 mm, zgodnie z ustaleniami PN-B-10021 [6].

Sprawdzenie kształtu i wymiarów elementów należy przeprowadzić z dokładnością do 1 mm przy użyciu suwmiarki oraz przymiaru stalowego lub taśmy zgodnie z wymaganiami tablicy 1 i 2. Sprawdzenie kątów prostych w narożach elementów wykonuje się przez przyłożenie kątownika do badanego naroża i zmierzenia odchyłek z dokładnością do 1 mm.

6.2.2. Badania pozostałych materiałów

Badania pozostałych materiałów stosowanych przy ustawianiu krawężników betonowych powinny obejmować wszystkie właściwości, określone w normach podanych dla odpowiednich materiałów w pkt 2.

6.3. Badania w czasie robót

6.3.1. Sprawdzenie koryta pod ławę

Należy sprawdzać wymiary koryta oraz zagęszczenie podłoża na dnie wykopu.

Tolerancja dla szerokości wykopu wynosi ± 2 cm. Zagęszczenie podłoża powinno być zgodne z pkt 5.2.

6.3.2. Sprawdzenie ław

Przy wykonywaniu ław badaniu podlegają:

- a) Zgodność profilu podłużnego górnej powierzchni ław z dokumentacją projektową.
Profil podłużny górnej powierzchni ławy powinien być zgodny z projektowaną niweletą. Dopuszczalne odchylenia mogą wynosić ± 1 cm na każde 100 m ławy.
- b) Wymiary ław.
Wymiary ław należy sprawdzić w dwóch dowolnie wybranych punktach na każde 100 m ławy. Tolerancje wymiarów wynoszą:
 - dla wysokości $\pm 10\%$ wysokości projektowanej,
 - dla szerokości $\pm 10\%$ szerokości projektowanej.
- c) Równość górnej powierzchni ław.
Równość górnej powierzchni ławy sprawdza się przez przyłożenie w dwóch punktach, na każde 100 m ławy, trzymetrowej łąty. Prześwit pomiędzy górną powierzchnią ławy i przyłożoną łątą nie może przekraczać 1 cm.

- d) Zagęszczenie ław.
Zagęszczenie ław bada się w dwóch przekrojach na każde 100 m. Ławy ze żwiru lub piasku nie mogą wykazywać śladu urządzenia zagęszczającego.
Ławy z tłucznia, badane próbą wyjęcia poszczególnych ziarn tłucznia, nie powinny pozwalać na wyjęcie ziarna z ławy.
- e) Odchylenie linii ław od projektowanego kierunku.
Dopuszczalne odchylenie linii ław od projektowanego kierunku nie może przekraczać ± 2 cm na każde 100 m wykonanej ławy.

6.3.3. Sprawdzenie ustawienia krawężników

Przy ustawianiu krawężników należy sprawdzać:

- dopuszczalne odchylenia linii krawężników w poziomie od linii projektowanej, które wynosi ± 1 cm na każde 100 m ustawionego krawężnika,
- dopuszczalne odchylenie niwelety górnej płaszczyzny krawężnika od niwelety projektowanej, które wynosi ± 1 cm na każde 100 m ustawionego krawężnika,
- równość górnej powierzchni krawężników, sprawdzane przez przyłożenie w dwóch punktach na każde 100 m krawężnika, trzymetrowej łaty, przy czym prześwit pomiędzy górną powierzchnią krawężnika i przyłożoną łatą nie może przekraczać 1 cm,
- dokładność wypełnienia spoin bada się co 10 metrów. Spoiny muszą być wypełnione całkowicie na pełną głębokość.

7. OBMIAR ROBÓT

7.1. Ogólne zasady obmiaru robót

Ogólne zasady obmiaru robót podano w SPC.00.00 „Wymagania ogólne” pkt 7.

8. ODBIÓR ROBÓT

8.1. Ogólne zasady odbioru robót

Ogólne zasady odbioru robót podano w SPC.00.00 „Wymagania ogólne” pkt 8.

Roboty uznaje się za wykonane zgodnie z dokumentacją projektową, SST i wymaganiami Inspektorowa/ów nadzoru, jeżeli wszystkie pomiary i badania z zachowaniem tolerancji wg pkt 6 dały wyniki pozytywne.

8.2. Odbiór robót zanikających i ulegających zakryciu

Odbiorowi robót zanikających i ulegających zakryciu podlegają:

- wykonanie koryta pod ławę,
- wykonanie ławy,
- wykonanie podsypki.

9. PODSTAWA PŁATNOŚCI

9.1. Ogólne ustalenia dotyczące podstawy płatności

Ogólne ustalenia dotyczące podstawy płatności podano w SPC.00.00 „Wymagania ogólne” pkt 9.

10. PRZEPISY ZWIĄZANE

10.1. Normy

- | | | |
|----|------------|---|
| 1. | PN-B-06050 | Roboty ziemne budowlane |
| 2. | PN-B-06250 | Beton zwykły |
| 3. | PN-B-06251 | Roboty betonowe i żelbetowe |
| 4. | PN-B-06711 | Kruszywo mineralne. Piasek do betonów i zapraw |
| 5. | PN-B-06712 | Kruszywa mineralne do betonu zwykłego |
| 6. | PN-B-10021 | Prefabrykaty budowlane z betonu. Metody pomiaru cech geometrycznych |
| 7. | PN-B-11111 | Kruszywa mineralne. Kruszywa naturalne do nawierzchni |

- | | | |
|-----|------------------|--|
| | | drogowych. Żwir i mieszanka |
| 8. | PN-B-11112 | Kruszywa mineralne. Kruszywo łamane do nawierzchni drogowych |
| 9. | PN-B-11113 | Kruszywa mineralne. Kruszywa naturalne do nawierzchni drogowych. Piasek |
| 10. | PN-B-19701 | Cement. Cement powszechnego użytku. Skład, wymagania i ocena zgodności |
| 11. | PN-B32250 | Materiały budowlane. Woda do betonów i zapraw |
| 12. | BN-88/6731-08 | Cement. Transport i przechowywanie |
| 13. | BN-74/6771-04 | Drogi samochodowe. Masa zalewowa |
| 14. | BN-80/6775-03/01 | Prefabrykaty budowlane z betonu. Elementy nawierzchni dróg, ulic, parkingów i torowisk tramwajowych. Wspólne wymagania i badania |
| 15. | BN-80/6775-03/04 | Prefabrykaty budowlane z betonu. Elementy nawierzchni dróg, ulic, parkingów i torowisk tramwajowych. Krawężniki i obrzeża chodnikowe |
| 16. | BN-64/8845-02 | Krawężniki uliczne. Warunki techniczne ustawiania i odbioru. |

10.2. Inne dokumenty

17. Katalog powtarzalnych elementów drogowych (KPED), Transprojekt - Warszawa, 1979 i 1982 r.



**S Z C Z E G Ó Ł O W A S P E C Y F I K A C J A
T E C H N I C Z N A W Y K O N A N I A I
O D B I O R U R O B Ó T B U D O W L A N Y C H**

**S P C . 0 0 . 1 1
P O D B U D O W A I N A W I E R Z C H N I A
B I E Ż N I**

NAZWA INWESTYCJI:

**BUDOWA Z PRZEBUDOWĄ STADIONU LEKKOATLETYCZNEGO WRAZ Z
URZĄDZENIAMI I INFRASTRUKTURĄ TOWARZYSZĄCĄ**

ADRES INWESTYCJI:

**11-600 WĘGORZEWO, UL. TURYSTYCZNA, DZ. NR 177, 192/6, 175/2, 116
OBR. 01 WĘGORZEWO**

KATEGORIA OBIEKTU:

V – OBIEKTY SPORTU I REKREACJI

NAZWA I ADRES INWESTORA:

**GMINA WĘGORZEWO
UL. ZAMKOWA 3
11-600 WĘGORZEWO**

JEDNOSTKA PROJEKTOWA:

AMIBUD CEZARY ILNICKI

59-930 Pieńsk, ul. Hutnicza 84

Pieńsk, październik 2022r.

SZCZEGÓŁOWA SPECYFIKACJA TECHNICZNA WYKONANIA I ODBIORU ROBÓT BUDOWLANYCH

SPC.00.11

PODBUDOWA I NAWIERZCHNIA BIEŻNI

KOD CPV: 45110000-1, 45111250-5, 45111291-4, 45112000-5, 45112720-8, 45212200-8

SPIS TREŚCI

1. WSTĘP	3
2. MATERIAŁY	3
3. SPRZĘT	6
4. TRANSPORT	6
5. WYKONANIE ROBÓT	7
6. KONTROLA JAKOŚCI ROBÓT	7
7. OBMIAR ROBÓT	8
8. ODBIÓR ROBÓT	8
9. PODSTAWA PŁATNOŚCI	8
10. PRZEPISY ZWIĄZANE	8

NAJWAŻNIEJSZE OZNACZENIA I SKRÓTY

OST - ogólna specyfikacja techniczna
SST - szczegółowa specyfikacja techniczna

1. WSTĘP

1.1. Przedmiot SST

Przedmiotem niniejszej szczegółowej specyfikacji technicznej są wymagania dotyczące wykonania i odbioru robót związanych z wykonaniem syntetycznej nawierzchni sportowej bieżni.

Prace wykonywane będą w ramach projektu pn. "**Budowa z przebudową stadionu lekkoatletycznego wraz z urządzeniami i infrastrukturą towarzyszącą, Węgorzewo, ul. Turystyczna, dz. Nr 177, 192/6, 175/2, 116, obr. 01 Węgorzewo**".

1.2. Zakres stosowania SST

Szczegółowa specyfikacja techniczna jest stosowana jako dokument kontraktowy przy zleceniu i realizacji robót wymienionych w punkcie 1.1.

1.3. Zakres Robót objętych SST

Roboty obejmują:

1.3.1. Wykonanie podbudowy pod arenę lekkoatletyczną.

1.3.2. Wykonanie sportowej nawierzchni syntetycznej bieżni lekkoatletycznej.

1.4. Ogólne wymagania dotyczące Robót

Ogólne wymagania dotyczące robót podano w SPC.00.00., „Wymagania Ogólne” pkt 1.5.

Wykonawca jest odpowiedzialny za jakość robót i ich zgodność.

2. MATERIAŁY

2.1. Ogólne wymagania dotyczące materiałów

Ogólne wymagania dotyczące materiałów, ich pozyskiwania i składowania, podano w SPC.00.00., „Wymagania ogólne” pkt 2.

2.2. Rodzaje materiałów

2.2.1. Podbudowa pod nawierzchnię bieżni

Płytę stadionu należy wykonać na wzmocnionym podłożu w technologii podanej w dokumentacji projektowej.

Wodę opadową i z ewentualnych sączeń należy bezwzględnie odprowadzić poza obręb wykopów, tak aby nie spowodowała uplastycznienia gruntów spoistych. Gdy grunty spoiste w dnie wykopu ulegną uplastycznieniu, to należy je wówczas wybrać, a w ich miejsce ułożyć chudy beton.

Przeprowadzono badania gruntu, załącznikiem do dokumentacji projektowej jest dokumentacja geotechniczna. Ewentualne wątpliwości dotyczące warunków gruntowych wykonawca musi samodzielnie rozstrzygnąć na etapie przygotowania oferty, np. poprzez zastosowanie dodatkowych odwiertów, badań laboratoryjnych itp. Koszt robót ziemnych ma charakter ryczałtowy i jest niezmienny.

2.2.2. Nawierzchnia syntetyczna areny lekkoatletycznej

Zaprojektowano bieżnię okrężną o długości 400m z sześcioma torami okrężnymi i sześcioma torami prostymi do biegów sprinterskich o standardowym promieniu wiraży $R=36,5m$, gdzie odległość między punktami CP1/M1 i CP2/M2 wynosi $84,39m \pm 0,002m$. Wszystkie charakterystyczne punkty konstrukcyjne bieżni należy oznakować geodezyjnie zgodnie z wymogami WA (IAAF). Szerokość toru wynosi $1,22m \pm 0,01m$. Tor wytyczony jest liniami koloru białego, szerokości 5cm. Projektuje się poprzeczny spadek bieżni do wewnątrz o wartości 0,8%. Nachylenie podłużne, mierzone w kierunku biegu nie może przekroczyć stosunku 1: 1000 (0,1 %). Nachylenie podłużne mierzy się wzdłuż kierunku biegu na odcinkach, co 50 m począwszy od mety. Na jednym takim odcinku, (czyli na 50 m) to nachylenie nie może przekroczyć 0,1 %. Całkowite nachylenie podłużne bieżni okrężnej ma wynosić 0 (to znaczy suma wszystkich nachyleń mierzonych, co 50 m, uwzględniając jego różnice w stosunku do poziomu na linii mety powinna wynosić 0). Nachylenie podłużne, wyliczane na bieżni

prostej dla różnicy poziomów między poziomem linii startu i linii mety, nie może przekroczyć stosunku 1: 1000 (0,1 %).

Na całym zewnętrznym i wewnętrznym obwodzie bieżni zaprojektowano strefę bezpieczną szer. min. 1m. Od strony północnej bieżni oraz wzdłuż prostej sprinterskiej strefa bezpieczeństwa szer. 1,2m wykonana będzie z nawierzchni syntetycznej identycznej jak dla bieżni. Wszystkie stałe urządzenia jak słupy oświetleniowe, nawierzchnie utwardzone itp. wykonane zostaną poza strefą bezpieczną. Ogrózenie bieżni montowane zostanie w odległości min. 1,2m i dalej od skraju zewnętrznego toru bieżni.

Przy wykonywaniu bieżni z urządzeniami lekkoatletycznymi należy posilkować przepisami WA (IAAF) oraz PZLA. Linie oraz znaczniki bieżni wykonać zgodnie z przepisami WA (IAAF) – Figure 2.2.1.6a – Marking Plan for the WA (IAAF) 400 Standard Track” oraz "Oznakowaniem standardowej bieżni 400m- standard 01-2018" zamieszczonym na stronie internetowej PZLA - www.pzla.pl menu Związek/Komisje/Komisja Obiektów i Urządzeń/. Należy również oznaczyć miejsca startu i miejsca ustawienia płotków nie przewidziane przepisami WA (IAAF). Dodatkowo należy oznakować bieżnię dla linii startu do biegu na 60, 80 i 150 m. Oznakowanie stadionu należy wykonać zgodnie z przepisami PZLA zawartymi w opracowaniach „Malowanie stadionu” i „Wyliczenia ustawienia płotków – 200m” i „Oznakowanie bieżni 400m standard 01-2018”, zamieszczonych na stronie internetowej PZLA - www.pzla.pl menu Związek/Komisje/Komisja Obiektów i Urządzeń/.

a) Konstrukcja nawierzchni i podbudowy bieżni i zakola

- Nieprzepuszczalna dla wody nawierzchnia syntetyczna o grubości 13-14 mm
- Beton wodoszczelny C25/30 (B30), F150, W8, klasa ekspozycji XC2, zbrojony zbrojeniem rozproszonym, zdylatowany w polach o powierzchni nie większych niż 20m²
- Folia PE gr. 0,2mm, łączona na zakład min. 50cm,
- Warstwa wyrównawcza: miał kamienny fr. 0-4mm, gr. 2cm, zgęszczony,
- Warstwa nośna: kruszywo łamane ze skał magmowych fr. 0-31,5mm stabiliz. mech. gr. 20cm, $I_s \geq 1$,
- Warstwa odcinająca: piasek średnioziarnisty, gr. 20cm, $I_s \geq 1$,
- Wzmocnione podłoże gruntowe, nośność $E_2 \geq 80\text{MPa}$:
 - 20cm mieszanka niezwiązana z kruszywa C50/30 fr. 0/31,5mm
 - georuszt trójosiowy typu 1
 - 30cm mieszanka niezwiązana z kruszywa C50/30 fr. 0/31,5mm
 - georuszt trójosiowy typu 2
 - geowłóknina separacyjna
- Sprofilowane rodzime podłoże gruntowe ($E_2 \geq 10\text{MPa}$ i $E_2/E_1 \leq 3$)

b) Nawierzchnia areny lekkoatletycznej

Arena lekkoatletyczna wykonana będzie z nawierzchni syntetycznej typu SANDWICH w kolorach:

- RAL 5015 - bieżnia okrężna wraz ze strefą bezpieczeństwa, rozbiegi do rzutów oszczepem, tor do biegu z przeszkodami,
- RAL 1001 – rozbieg skoczni do skoku w dal i trójskoku,
- RAL 5024 - pozostała nawierzchnia zakola północnego i południowego.

Granulat EPDM winien być barwiony w masie na wskroś. Nie dopuszcza się granulatu EPDM z recyklingu ani barwionego.

W celu wyeliminowania potencjalnie szkodliwych oddziaływań nawierzchni poliuretanowej na zdrowie użytkowników oraz negatywne skutki dla środowiska naturalnego, projektowana nawierzchnia winna spełniać w tym przypadku ponadnormatywne wymagania środowiskowe. Dlatego też, istotne jest, aby oferowana nawierzchnia poliuretanowa spełniała wymagania WWA w kategorii I oraz bezpieczeństwo ekologiczne zgodnie z normą DIN 18035-6:2014-12 (lub nowszą), a producent

spełniał wymagania zarządzania ISO w zakresie energii (ISO 50001:2018) oraz środowiska (ISO 14001:2015). Dokumenty potwierdzające powyższe warunki nawierzchni winne być dołączone do oferty przetargowej.

c) Pogrubienia nawierzchni syntetycznej bieżni i urządzeń lekkoatletycznych

1. Trójskok – min. ostatnie 13,0m od pierwszej belki do trójskoku do krawędzi zeskokni – pogrubienie – min. 20,0 mm, przy samym skoku w dal nawierzchnia standardowa o grubości jak w Certyfikacie WA (IAAF) dla rodzaju nawierzchni.
2. Rzut oszczepem – minimum na ostatnich 8 m rozbiegu i do granicy z trawiastą nawierzchnią boiska – pogrubienie do min. 20,0 mm.
3. Skok o tyczce – min. na ostatnich 8 m rozbiegu – pogrubienie do min. 20,0 mm.
4. Skok wzwyż – min. na ostatnich 3 m rozbiegu o szerokości 12,0 m – pogrubienie do min. 20,0mm.

Powyżej opisano minimalne, wymagane przepisami WA (IAAF) i PZLA obszary pogrubień nawierzchni syntetycznych. Jednakże, w celu zapobieżenia częstej zmiany grubości nawierzchni na rozbiegach, należy wykonać pogrubienia na szerszym obszarze. Na rysunku nr 03W wyrysowano obowiązujące obszary pogrubień nawierzchni syntetycznej.

d) Parametry techniczne, które ma spełniać nawierzchnia syntetyczna typu SANDWICH

Parametr techniczny	Wymogi Zamawiającego
wytrzymałość na rozciąganie	0,67 - 0,80 [Mpa]
wydłużenie względne	43 - 58 [%]
odkształcenie pionowe w temp. 23 st.C	1,90 - 2,10 [mm]
amortyzacja siły w temp. 23 st.C	36 - 38 [%]
Tarcie TRRL	52 - 59

e) System pomiaru czasu

Specyfikacja techniczna systemu SmarTracks

1. System pomiaru czasu.

Wymagany system jest łatwy w użyciu, bezprzewodowy system pomiaru czasu z bramkami pomiarowymi (umieszczonymi pod systemem nawierzchni syntetycznej) do codziennego użytku podczas treningu. System pomiaru czasu umożliwia pomiar czasu, podział czasu i zapewnia zsynchronizowane informacje, rejestrując również ruchy sportowca w wysokiej dokładności do min. 1/100 s.

1.1. Bramki do pomiaru czasu

Bramki pomiaru czasu muszą być zainstalowane na stałe pod konstrukcją nawierzchni syntetycznej, poliuretanowej. Lokalizacja każdej bramki musi być profesjonalnie zmierzona i naniesiona geodezyjnie.

Bramki pomiaru czasu nie wymagają zasilania i są bezobsługowe. Dzięki instalacji pod powierzchnią systemu nawierzchni poliuretanowej bramki czasowe są odporne na działanie czynników zewnętrznych, takich jak pogoda czy wandalizm.

Bramki czasowe są potrzebne do bezdotykowego określania czasu rozpoczęcia, zakończenia i podziału czasu. Bramki odmierzające czas mogą być instalowane w różnych konfiguracjach.

Po montażu powinna istnieć możliwość zwiększenia liczby bramek naziemnych bez konieczności przebudowy części systemu nawierzchni syntetycznej.

Jednoczesne mijanie bramek pomiaru czasu przez kilku zawodników nie zakłóca funkcji pomiaru czasu dla każdego zawodnika.

System pomiaru czasu może być rozbudowany o nieograniczoną liczbę ruchomych bramek pomiarowych w zestawach po 2 lub 4 bramki. Przenośne bramki pomiaru czasu powinny działać

bezproblemowo w połączeniu z zainstalowanymi naziemnymi bramkami pomiaru czasu, aby umożliwić tymczasową rozbudowę w razie potrzeby.

1.2. Urządzenia do pomiaru czasu

System pomiaru czasu powinien posiadać następującą funkcjonalność:

a. Integracja z aplikacją na smartfony dostarczoną przez sprzedawcę (iOS i Android). Aplikacja powinna być bezpłatna dla użytkowników i dostarczać informacji o pomiarze czasu, podziale czasu i podstawowych informacji o chodzie.

b. Integracja z dedykowanym inercyjnym czujnikiem czasu łączącym się ze smartfonem przez Bluetooth. Aplikacja na smartfona do korzystania z systemu pomiaru czasu jest dostarczana przez sprzedawcę wraz z czujnikiem (iOS i Android). Aplikacja zapewnia pomiar czasu, pomiar czasu podziału i podstawowe informacje o chodzie. Czujnik powinien ważyć nie więcej niż 20g i mieć czas pracy min. 8 godzin bez ładowania.

c. Integracja z oprogramowaniem na PC (Win 10 lub wyższy) i dedykowanym czujnikiem do diagnostyki inercyjnej, zdolnym do pomiaru czasu, podziału czasu i informacji o chodzie. Czujnik powinien ważyć nie więcej niż 20g i mieć czas pracy min. 8 godzin bez ładowania

W tym celu należy dostarczyć:

Licencja oprogramowania diagnostycznego: 1 szt.

Ilość czujników czasowe (wraz z wymaganymi akcesoriami): 10 szt.

Ilość czujników diagnostycznych (wraz z wymaganymi akcesoriami): 10 szt.

1.3. Dodatkowe usługi serwisowe

Istnieje możliwość otrzymania profesjonalnego instruktażu w zakresie wg niżej podanych zasad:

W miejscu montażu w zakresie wprowadzenie do systemu, pomiaru czasu z prezentacją, szkoleniem i ćwiczeniami praktycznymi

Online w zakresie z wprowadzeniem do systemu, wsparciem przy instalacji, ćwiczeniami praktycznymi i przeglądem wyników.

1.4. Specyfikacja system pomiaru czasu

System pomiaru czasu posiada zintegrowaną rejestrację informacji o krokach, takich jak numer kroku, długość kroku i częstotliwość kroków dla dystansów całkowitych i dzielonych.

Pomiar czasu może być uruchomiony zarówno przez pierwszą bramkę pomiarową, jak i alternatywnie przez przyspieszenie biegacza (eksplozja siły) mierzone przez czujnik inercyjny.

System pomiaru czasu zapewnia standardowe protokoły dla określonych testów diagnostycznych.

Czujniki inercyjne mierzą i rejestrują przyspieszenie 3D, szybkość obrotu 3D i pole magnetyczne 3D.

W przypadku korzystania z aplikacji tylko ze smartfonem, system pomiaru czasu wykorzystuje zintegrowane czujniki inercyjne smartfonu (smartfon wymaga zestawu czujników inercyjnych).

Wyniki mają rozdzielczość 1/100 sekundy.

Dostarczane czujniki zawierają niezbędne akcesoria, takie jak paski lub inne opcje mocowania, aby zabezpieczyć czujniki we właściwej pozycji i ułatwić ich noszenie przez sportowców.

f) Dokumenty potwierdzające parametry techniczne nawierzchni typu SANDWICH oraz dokumenty dla systemu pomiaru czasu, które do oferty musi przedstawić wykonawca:

Zamawiający żąda, aby wszystkie ww. parametry były potwierdzone przez akredytowane przez WA/IAAF laboratorium badające nawierzchnie sportowe. W celu wyeliminowania jakichkolwiek nieścisłości i wątpliwości co do wielkości parametrów nie dopuszcza się jakichkolwiek tolerancji w odniesieniu do wymaganych parametrów technicznych.

W celu weryfikacji jakości oferowanego produktu oraz wymaganych parametrów systemu nawierzchni poliuretanowej oraz systemu pomiaru czasu autor projektu oraz Zamawiający żądają dołączenia do oferty niżej podanych dokumentów:

Na potwierdzenie spełnienia wymagań ekologicznych i prozdrowotnych:

- 1) Aktualne certyfikaty ISO w zakresie:
 - a) Zarządzania jakością (ISO 9001:2015)
 - b) Zarządzania środowiskiem (ISO 14001:2015)
 - c) Zarządzania energią (ISO 50001:2018)wystawione dla dostawcy oferowanej nawierzchni poliuretanowej w zakresie obiektów sportowych: projektowania, doradztwa, sprzedaży, montażu i serwisu systemów nawierzchni poliuretanowych.
- 2) Raport z badań oferowanej nawierzchni poliuretanowej na zawartość wielopierścieniowych węglowodanów aromatyzowanych (WWA) potwierdzający zgodność z Rozporządzeniem (WE) REACH w kategorii 1.
- 3) Raport z badań na zgodność z aktualną normą DIN 18035-6:2014-12 lub nowszą potwierdzającą bezpieczeństwo ekologiczne nawierzchni poliuretanowej.
- 4) Aktualny Atest Higieniczny lub dokument równoważny.

Na potwierdzenie spełnienia wymagań technicznych i jakościowych:

W zakresie systemu nawierzchni syntetycznej:

- 5) Kompletny aktualny raport z badania niezależnego laboratorium posiadającego akredytację World Athletics/IAAF potwierdzający wymagane wartości parametrów nawierzchni, wydany celem uzyskania certyfikatu produktu (Product Certificate).
- 6) Aktualny certyfikat World Athletics/IAAF (Product Certificate) dla oferowanej nawierzchni o wymaganej grubości na bieżnię.
- 7) Certyfikat World Athletics/IAAF Class 1 dla obiektu wykonanego w Europie z oferowanego systemu nawierzchniowego.
- 8) Raport z badań na zgodność z normą PN-EN 14877:2014.
- 9) Kartę techniczną potwierdzoną przez producenta oraz potwierdzającą jej technologię wykonania.
- 10) Autoryzację producenta oferowanej nawierzchni sportowej wydaną wykonawcy i dotyczącą przedmiotowego zadania wraz z potwierdzeniem gwarancji.
- 11) Próbkę oferowanej nawierzchni z oznaczeniem producenta i typu oferowanego produktu.

W zakresie systemu diagnostyki zintegrowanego z systemem nawierzchni:

- 12) Deklaracja Zgodności UE wraz ze znakiem CE dla oferowanego systemu transmisji cyfrowej oraz urządzeń stanowiących systemu pomiaru i diagnostyki.
- 13) Certyfikaty dla oferowanego systemu transmisji cyfrowej oraz dla urządzeń stanowiących składową systemu pomiaru i diagnostyki wystawiony przez Telekomunikacyjną Jednostkę Certyfikującą (TCB) krajową lub zagraniczną np.: FCC USA, ISED Kanada, DakkS Niemcy itp.
- 14) Autoryzacja producenta systemu pomiaru diagnostycznego zintegrowanego z systemem nawierzchni, wystawiona dla wykonawcy na realizowaną inwestycję wraz z potwierdzeniem min. 5-letniej gwarancji udzielonej przez producenta.

2.2.3. Nawierzchnia z trawy naturalnej boiska piłkarskiego

Wewnątrz bieżni znajdowało się będzie boisko z nawierzchnią z trawy naturalnej. Płytę boiska należy tak wyprofilować ze spadkiem o wartości 0,5%. Sektory rzutów muszą posiadać w każdym miejscu sektora spadki nieprzekraczające wartości 0,1% w kierunku rzutu i pchnięcia.

W płycie boiska planuje się wykonanie podziemnej instalacji niezbędnej do podłączania aparatury startowej i pomiarowej oraz wiatromierzy wraz z montażem studni typu sportowego. Płyta boiska posiadała będzie drenaż oraz system zraszania.

Projektuje się nawierzchnię boiska do gry w piłkę nożną z trawy naturalnej typu darniowego, w gotowych rolkach z przeznaczeniem do natychmiastowego ułożenia na boisku. W trakcie robót budowlanych należy skonsultować wykonanie podbudowy z przedstawicielami wybranej firmy – dostawcy murawy naturalnej.

a) Przekrój przez nawierzchnię wraz z podbudową boiska

Warstwy podbudowy boiska z nawierzchnią z trawy naturalnej		
Lp.	Rodzaj materiału poszczególnej warstwy	Grubość danej warstwy
1	Trawa naturalna z rolki o parametrach trawy sportowej	25-30mm
2	Warstwa wegetacyjna	12cm
3	Warstwa odsączająca	25cm
4	Drenaż i system zraszania	
5	Geowłóknina separująca	
6	Sprofilowane istniejące podłoże gruntowe zagęszczone zgodnie z wymogami dostawcy nawierzchni trawiastej	

Ze względu na zaleganie w podłożu gruntowym pod boiskiem gruntów spoistych i ściśliwych prace ziemne w tym rejonie należy wykonywać z dużą ostrożnością z użyciem sprzętu o odpowiednim ciężarze i metodą bez wibracji.

Trawa naturalna z rolki

Grubość 25-30mm wyprodukowana na podłożu o zawartości do 8 % części granulometrycznych poniżej 0,02mm – w tym nie więcej niż 2% części poniżej 0,002mm, substancji organicznej nie więcej niż 3% i nie mniej niż 1% i pH 5,5-7,5. Skład granulometryczny gleby pod uprawę i udział substancji organicznej w warstwie nośnej trawnika oraz glebie pod uprawę powinny być do siebie zbliżone.

Zwój darniny powinien zostać wyprodukowany z zastosowaniem nasion traw i odmian zgodnych z niniejszym projektem dla trawników sportowych. Dotyczy to gleby darniowej (warstwy nośnej) jak i składu gatunkowego traw. Projektuje się murawę wiechlinową 100% z odmian: „Green Play” i „Ivette”. Podstawą wyboru typu i składu murawy sportowej jest taki dobór odmian, by powstały trawnik sportowy charakteryzował się 100 % zadarnieniem, ekstremalną odpornością na rozerwanie, odpornością na choroby, ciemnozieloną barwą i małym przyrostem co w znaczący sposób ograniczy koszty pielęgnacji boiska. Wykonawca dostarczy etykiety nasienne użytej do wytworzenia darni mieszanki nasiennej wydane w Unii Europejskiej. Etykieta powinna zawierać skład mieszanki, numer partii, datę wydania i nazwę instytucji wydającej etykietę dopuszczającą materiał siewny do obrotu. Projekt nie dopuszcza odstępstw od tego warunku.

Podczas układania, trawnik powinien być zdrowy i spójny. Zwój darniny musi być podzielony na pasy o równomiernej szerokości nie mniejszej niż 1,2m a wiek powinien wynosić 12-24 miesiące. Transport należy przeprowadzić z uwzględnieniem temperatury, czasu trwania transportu i rodzaju załadunku, musi nastąpić bez ryzyka spowodowania uszkodzeń, w szczególności przegrzania i wysuszenia.

Warstwa wegetacyjna

Skład warstwy nośnej to mieszanka piasku, ziemi kompostowej, torfu odkwaszonego. Grubość warstwy nośnej to 120mm. W mieszance powinno być nie więcej niż 8 % części granulometrycznych poniżej 0,02mm – w tym nie więcej niż 2% części poniżej 0,002mm, pH 5,5 – 7,5. W stanie jednorodnym mieszanina powinna posiadać strukturę bryłek o ziarnistości do 15mm. Wymagania zgodnie z normą DIN 18035 T4, pkt. 4.6. Przydatność materiału należy potwierdzić odpowiednimi wynikami badań na zgodność z normą DIN18035/4 przez akredytowane laboratorium dla tych badań.

Warstwa odsączająca

Należy wykonać warstwę odsączającą o miąższości 25cm z piasku płukanego fr. 0-2mm o przepiękliwości w stanie zagęszczonym nie mniejszej niż 200mm słupa wody/godz. i nie większym niż 600mm słupa wody/godz. Zapewni to odpowiednie warunki wodno – powietrzne dla murawy trawiastej.

Uwaga:

Boisko wewnątrz bieżni ma charakter dwufunkcyjny. Boisko jest sektorem rzutów podczas wykonywania treningów i lekkoatletycznych imprez sportowych. W pozostałym czasie pełniło będzie rolę boiska piłkarskiego.

Dopuszcza się czasowe użytkowanie boiska piłkarskiego w ograniczeniu do 30 godzin miesięcznie. Użytkowanie boiska można będzie rozpocząć po pełnym ukorzenieniu trawy.

Po przeprowadzaniu konkursów i treningów rzutowych zniszczoną murawę należy wymienić.

W celu zmniejszenia zużycia murawy poprzez wykonywanie pchnięcia kulą zaprojektowano rzutnię do pchnięcia kulą z nawierzchnią z mączki ceglanej zlokalizowaną na zewnątrz areny lekkoatletycznej.

b) Dokumenty jakie Wykonawca ma obowiązek złożyć do oferty

Paszport murawy oraz inne dokumenty potwierdzające parametry murawy jak:

- i. informacje o składzie gatunkowym i odmianowym trawy wraz z wyszczególnieniem procentowym udziału każdego gatunku w mieszance i każdej odmiany w gatunku i dawki wysiewu nasion,
- ii. dokładną datę wysiewu mieszanki (wiek powinien mieścić się w przedziale od 12-24 miesięcy) oraz opis przeznaczenia murawy potwierdzający, iż nadaje się do użytku na cele inwestycji będącej przedmiotem przetargu
- iii. krzywą granulacji podłoża z plantacji, z której pochodzi darń. Wyniki przesiewu powinny posiadać pieczęć akredytowanego laboratorium, w którym dokonano analizy i podpis laboranta.
- iv. wyniki badań warstwy wegetacyjnej na zgodność z normą DIN18035/4 wykonane przez akredytowane laboratorium dla tych badań.
- v. dokument autoryzacji od producenta trawy na dostawę i montaż murawy ze wskazaniem przeznaczenia dla niniejszej inwestycji podpisany przez producenta.

c) Wyposażenie boiska

1. Profesjonalne bramki do piłki nożnej, pełnowymiarowe (7,32x2,44m), aluminiowe. Profil słupka owalny 120x100mm, lakierowane na biało (RAL 9003) wraz z zaczepami do siatki oraz ramą dolną w postaci rury stalowej, ocynkowanej. Ilość: 2szt.
2. Tuleje do bramek osadzone w fundamencie betonowym o wymiarach (dł./szer./gł.) 80x80x100cm. Ilość: 4szt.
3. Maszty odciągowe do siatki montowane w tulejach. Ilość: 4szt.
4. Siatki do bramek, profesjonalne, wykonane z linki polipropylenowej o średnicy 4mm, wymiar oczka siatki: 12x12cm. Ilość: 2szt.
5. Chorągiewki narożne, uchylne, wykonane z poliwęglanu (śr. 50mm). Wysokość słupka chorągiewki ponad poziomem murawy: 150cm. Chorągiewka z materiału wodoodpornego w kolorze żółtym. Słupki chorągiewek montowane w tulejach umożliwiających prosty montaż i demontaż. Ilość: 4szt.
6. Profesjonalny wózek do malowania linii boisk za pomocą farby ekologicznej. 1szt.
7. Wzdłuż wschodniego boku boiska piłkarskiego należy ustawić dwie wiaty stadionowe dla zawodników rezerwowych. Wiaty dla zawodników rezerwowych posiadają po 16 miejsc siedzących każda. Wiaty mają długość 8m, szerokości u podstawy 0,75m i wysokość całkowitą 2,08m. Wiaty mocowane do podłoża wg zaleceń producenta wyrobu. Konstrukcja z profili stalowych, stalowych ocynkowanych lub aluminiowych malowana na wybrany kolor z palety RAL. Proponuje się kolor ciemny grafit RAL 7016. Ostateczną decyzję dotyczącą kolorystyki podejmie inwestor na etapie realizacji inwestycji. Pokrycie z płyt z poliwęglanu litego bezbarwnego z wykończeniami aluminiowymi. Ławka z pojedynczych siedzisk plastikowych z wysokim oparciem w kolorze żółtym i niebieskim. Wiaty dla zawodników gospodarzy oddalone będą od siebie o 16m. Wiaty ustawione

zostaną symetrycznie w stosunku do linii środkowej boiska. Wiaty należy oznakować „Goście”, „Gospodarze”.

8. W identycznym systemie jak wiaty dla zawodników rezerwowych projektuje się wiatę stadionową dla sędziów (2 siedziska i stolik) oraz wiatę stadionową dla noszowych (4 siedziska). Wiaty należy odpowiednio oznakować „Sędzia” oraz znakiem pierwszej pomocy (zielony krzyż).

3. SPRZĘT

3.1. Ogólne wymagania dotyczące sprzętu

Ogólne wymagania dotyczące sprzętu podano w OST SPC.00.00 „Wymagania ogólne” pkt 3.

3.2. Sprzęt

Roboty związane montażem sprzętu wykonuje się ręcznie przy zastosowaniu drobnego sprzętu pomocniczego.

Roboty związane z wykonaniem nawierzchni syntetycznej należy wykonywać z użyciem sprzętu wymaganego przez producenta nawierzchni.

Roboty związane z wykonaniem podbudowy należy wykonać zgodnie z wymaganiami SST SPC.00.01, SPC.00.03, SPC.00.04, SPC.00.05, SPC. 00.06.

4. TRANSPORT

4.1. Ogólne wymagania dotyczące transportu

Ogólne wymagania dotyczące transportu podano w SPC.00.00 „Wymagania ogólne” pkt 4.

5. WYKONANIE ROBÓT

5.1. Ogólne zasady wykonania robót

Ogólne zasady wykonania robót podano w SPC.00.00 „Wymagania ogólne” pkt 5.

Przy montażu każdego z wybranych systemów wyżej wymienionych nawierzchni sportowych muszą zostać spełnione również, określone w podręczniku IAAF (WA) „Track and Field Facilities Manual”, wymagania dotyczące prawidłowego zainstalowania nawierzchni, w szczególności:

- niewystępowania niedoskonałości nawierzchni (niedopuszczalne są bąble, pęknięcia, pęcherzyki, szczeliny i rozwarstwienia),
- równości nawierzchni – brak wypukłości lub wgłębień – różnice poziomu mierzone łątą długości 4 m w linii prostej nie mogą być większe od 6 mm, a mierzone łątą długości 1 m w linii prostej nie mogą być większe od 3 mm, w jakiegokolwiek pozycji lub kierunku, niedopuszczalne są wypukłości lub wgłębienia (maksimum 1 mm przy uskokach w nawierzchni),
- odwodnienia, które powinno zapewnić, aby w przeciągu maksimum 20 minut po opadach deszczu nigdzie na jej powierzchni nie znajdowała się warstwa wody, której głębokość jest większa od wysokości faktury nawierzchni (nawierzchnia może być mokra).
- jednolitego koloru na całej powierzchni zapewniając dobrą widoczność linii, przy stosowaniu dowolnego systemu oceny kolorów. W przypadku wykonania niektórych elementów nawierzchni w różnych barwach zaleca się, aby ich kolor był jednolity bez przebarwień i plam.

Badanie parametrów nawierzchni zainstalowanej na bieżni musi być przeprowadzone metodami zawartymi w podręczniku IAAF „Track and Field Facilities Manual” (rozdział 3) w zakresie: grubości, tarcia (odporności na poślizg), odkształcenia pionowego, redukcji siły (amortyzacji), nierówności, odprowadzenia wody.

6. KONTROLA JAKOŚCI ROBÓT

6.1. Ogólne zasady kontroli jakości robót

Ogólne zasady kontroli jakości robót podano w SPC.00.00 „Wymagania ogólne” pkt 6.

6.2. Kontrola warstw podbudowy i nawierzchni

Sprawdzenie warstw podbudowy zgodnie z SST SPC.00.01, SPC.00.03, SPC.00.04, SPC.00.05, SPC. 00.06.

Sprawdzenie ułożenia obrzeży zgodnie z SST SPC.00.07.

Sprawdzenie prawidłowości montażu nawierzchni polega na wizualnej ocenie kompletności i prawidłowości ich wykonania oraz na sprawdzeniu:

- niewystępowania niedoskonałości nawierzchni (niedopuszczalne są bąble, pęknięcia, pęcherzyki, szczeliny i rozwarstwienia),
- równości nawierzchni – brak wypukłości lub wgłębień – różnice poziomu mierzone łątą długości 4 m w linii prostej nie mogą być większe od 6 mm, a mierzone łątą długości 1 m w linii prostej nie mogą być większe od 3 mm, w jakiegokolwiek pozycji lub kierunku, niedopuszczalne są wypukłości lub wgłębienia (maksimum 1 mm przy uskokach w nawierzchni),
- odwodnienia, które powinno zapewnić, aby w przeciągu maksimum 20 minut po opadach deszczu nigdzie na jej powierzchni nie znajdowała się warstwa wody, której głębokość jest większa od wysokości faktury nawierzchni (nawierzchnia może być mokra).
- jednolitego koloru na całej powierzchni zapewniając dobrą widoczność linii, przy stosowaniu dowolnego systemu oceny kolorów. W przypadku wykonania niektórych elementów nawierzchni w różnych barwach zaleca się, aby ich kolor był jednolity bez przebarwień i plam.

6.3. Badania do odbioru nawierzchni

Do odbioru obiektu wykonawca przedstawi projektantowi oraz inspektorowi nadzoru wyniki badań powykonawczych tj. badań parametrów nawierzchni oraz geodezyjnego raportu pomiarowego, które będą potwierdzały prawidłowość wykonania obiektu i które stanowiły będą dokumenty powykonawcze.

7. OBMIAR ROBÓT

7.1. Ogólne zasady obmiaru robót

Ogólne zasady obmiaru robót podano w SPC.00.00 „Wymagania ogólne” [1] pkt 7. Obmiar nie jest wymagany, umowa jest rozliczeniem ryczałtowym.

8. ODBIÓR ROBÓT

8.1. Ogólne zasady odbioru robót

Ogólne zasady odbioru robót podano w OST SPC.00.00 „Wymagania ogólne” [1] pkt 8.

Roboty uznaje się za wykonane zgodnie z dokumentacją projektową, SST i wymaganiami Inspektora/ów nadzoru, jeżeli ocena prawidłowości i kompletności ich wykonania okazała się pozytywna.

9. PODSTAWA PŁATNOŚCI

9.1. Ogólne ustalenia dotyczące podstawy płatności

Ogólne ustalenia dotyczące podstawy płatności podano w SPC.00.09 „Wymagania ogólne” [1], pkt 9.

Cena jednostkowa lub kwota ryczałtowa pozycji kosztorysowej będzie uwzględniać wszystkie czynności, wymagania i badania składające się na jej wykonanie, określone dla tej roboty w SST i w dokumentacji projektowej.

Zakres prac obejmuje:

- robocizną bezpośrednią wraz z towarzyszącymi kosztami,
- wartość zużytych materiałów wraz z kosztami zakupu, magazynowania, ewentualnych ubytków i transportu na teren budowy,
- wartość pracy sprzętu wraz z towarzyszącymi kosztami,
- koszty pośrednie, zysk kalkulacyjny i ryzyko,
- podatki obliczone zgodnie z obowiązującymi przepisami,

– przekazanie dokumentacji jakościowej.

10. PRZEPISY ZWIĄZANE

1. SPC.00.00.00 Wymagania ogólne
2. World Athletics „TRACK AND FIELD FACILITIES MANUAL 2019
(IAAF) EDITION”



**S Z C Z E G Ó Ł O W A S P E C Y F I K A C J A
T E C H N I C Z N A W Y K O N A N I A I
O D B I O R U R O B Ó T B U D O W L A N Y C H**

S P C . 0 0 . 1 2

D R E N A Ź

NAZWA INWESTYCJI:

**BUDOWA Z PRZEBUDOWĄ STADIONU LEKKOATLETYCZNEGO WRAZ Z
URZĄDZENIAMI I INFRASTRUKTURĄ TOWARZYSZĄCĄ**

ADRES INWESTYCJI:

**11-600 WĘGORZEWO, UL. TURYSTYCZNA, DZ. NR 177, 192/6, 175/2, 116
OBR. 01 WĘGORZEWO**

KATEGORIA OBIEKTU:

V – OBIEKTY SPORTU I REKREACJI

NAZWA I ADRES INWESTORA:

**GMINA WĘGORZEWO
UL. ZAMKOWA 3
11-600 WĘGORZEWO**

JEDNOSTKA PROJEKTOWA:

AMIBUD CEZARY ILNICKI

59-930 Pieńsk, ul. Hutnicza 84

Pieńsk, październik 2022r.

SZCZEGÓŁOWA SPECYFIKACJA TECHNICZNA WYKONANIA I ODBIORU ROBÓT BUDOWLANYCH

SPC.00.12

DRENAŻ

KOD CPV: 45110000-1, 45111250-5, 45111291-4, 45112000-5, 45112720-8, 45212200-8

SPIS TREŚCI

1. WSTĘP	3
2. MATERIAŁY	3
3. SPRZĘT	5
4. TRANSPORT	5
5. WYKONANIE ROBÓT	5
6. KONTROLA JAKOŚCI ROBÓT	6
7. OBMAR ROBÓT	7
8. ODBIÓR ROBÓT	7
9. PODSTAWA PŁATNOŚCI	7
10. PRZEPISY ZWIĄZANE	7

NAJWAŻNIEJSZE OZNACZENIA I SKRÓTY

OST - ogólna specyfikacja techniczna
SST - szczegółowa specyfikacja techniczna

1. WSTĘP

1.1. Przedmiot SST

Przedmiotem niniejszej szczegółowej specyfikacji technicznej są wymagania dotyczące wykonania i odbioru robót związanych z wykonaniem drenażu boiska piłkarskiego.

Prace wykonywane będą w ramach projektu pn.: "**Budowa z przebudową stadionu lekkoatletycznego wraz z urządzeniami i infrastrukturą towarzyszącą, Węgorzewo, ul. Turystyczna, dz. Nr 177, 192/6, 175/2, 116, obr. 01 Węgorzewo**".

1.2. Zakres stosowania SST

Szczegółowa specyfikacja techniczna jest stosowana jako dokument kontraktowy przy zleceniu i realizacji robót wymienionych w punkcie 1.1.

1.3. Zakres Robót objętych SST

Roboty obejmują:

-wykonanie drenażu na zewnątrz bieżni.

1.4. Określenia podstawowe

1.4.1. Drenaż – odcinek kanalizacji zewnętrznej przeznaczony do odprowadzania wody,

1.4.2. Geowłóknina (lub włóknina) - materiał wytworzony zwykle metodą zgrzeblania i igłowania z nieciągłych, wysokopolimeryzowanych włókien syntetycznych, w tym tworzyw termoplastycznych: polietylenowych, polipropylenowych (m.in. stylon) i poliestrowych (m.in. elana), charakteryzujący się m.in. dużą wytrzymałością oraz wodoprzepuszczalnością.

1.4.3 Pozostałe określenia podstawowe są zgodne z obowiązującymi, odpowiednimi polskimi normami i z definicjami podanymi w SPC.00.00 „Wymagania ogólne” pkt 1.4.

1.5. Ogólne wymagania dotyczące Robót

Ogólne wymagania dotyczące robót podano w SPC.00.00, „Wymagania Ogólne” pkt 1.5.

Wykonawca jest odpowiedzialny za jakość robót i ich zgodność.

2. MATERIAŁY

1.1. Ogólne wymagania dotyczące materiałów

Ogólne wymagania dotyczące materiałów, ich pozyskiwania i składowania, podano w OST SPC.00.00, „Wymagania ogólne” pkt 2.

1.2. Rodzaje materiałów

Materiałami stosowanymi przy budowie drenażu jest:

2.2.1 System drenarski składający się z rur drenarskich oraz kształtek do łączenia rur. Rury drenarskie PVC-U o ściankach wewnętrznych i zewnętrznych falistych, rura o średnicy ϕ 80 oraz 125 mm. Rury w otulinie z geowłókniny polipropylenowej o gramaturze 90g/m². Rury należy układać ze spadkiem 0,5% w kierunku zbieracza. Dno rowka drenarskiego należy zagęścić do $I_s \geq 0,97$.

Wymagania dla rurek drenarskich z polichlorku winylu podano w tablicy 1.

Rurki drenarskie należy przechowywać na utwardzonym placu, w nienasłonecznionych miejscach. Zwoje rurek drenarskich należy układać płasko w stosy do wysokości 4 zwojów w temp. do 25°C, a powyżej 25°C do wysokości 2 zwojów. Rurki drenarskie zwykłe (typu Z, barwy naturalnego PVC) należy chronić przed działaniem sił mechanicznych w temperaturze poniżej 0°C, natomiast rurki o zwiększonej odporności na obniżoną temperaturę (typu O, barwy czarnej) należy chronić w temperaturze poniżej -10°C.

Tablica 1. Wymagania dla rurek drenarskich karbowanych z nieplastyfikowanego polichlorku winylu

Lp.	Właściwości i cechy	Średnica zewnętrzna nominalna, mm				
		50	65	80	100	125
1	Średnica zewnętrzna, mm	50,5	65,5	80,5	100,5	126,5
2	Dopuszczalna odchyłka średnicy zewnętrznej, mm	-1,5	-1,5	-1,5	-1,5	-2,0
3	Średnica wewnętrzna, mm	43,9	58,0	71,5	91,0	115,0
4	Dopuszczalna odchyłka średnicy wewnętrznej, mm	+2	+2	+2	+2	+2,5
5	Długość rurki, m	200	150	100	75	50
6	Szerokość szczelin wlotowych, mm	od 0,6 do 1,0 lub od 1,1 do 1,5				od 1,7 do 2
7	Ogólna powierzchnia szczelin wlotowych na dług. 1 m, cm ² , co najmniej					
	- dla szerokości od 0,6 do 1,0 mm	12	12	12	13	-
	- dla szerokości od 1,1 do 1,5 mm	16	32	32	33	-
	- dla szerokości od 1,7 do 2,0 mm	-	-	-	-	46
8	Liczba szczelin węższych na 1 m rurki, %	20	20	20	20	20
9	Odporność na uderzenie, wg PN-C-89221 [29]	dopuszcza się uszkodzenie najwyżej 1 próbki				
10	Odporność na zginanie, wg PN-C-89221 [29]	próbka nie powinna załamywać się i wykazywać pęknięć				
11	Wytrzymałość na zerwanie, wg PN-C-89221 [29]	próbka nie powinna ulec zerwaniu				
12	Zmiana wymiarów średnicy, wg PN-C-89221 [29], %, nie więcej niż	12	12	12	12	12

Złączki, służące do połączenia rurek drenarskich karbowanych (przez ich skręcenie) powinny być wykonane z polietylenu wysokociśnieniowego. Wymagania dla złączki o średnicy zewnętrznej nominalnej 50mm powinny odpowiadać BN-84/6366-10 [32].

Złączki należy przechowywać w workach, pudłach kartonowych i innych pojemnikach. Przy składowaniu na odkrytych placach należy chronić przed oddziaływaniem promieni słonecznych. W magazynach zamkniętych temperatura otoczenia nie może przekraczać 40°C, a odległość składowania powinna być większa niż 1 m od czynnych urządzeń grzewczych. W przypadku składowania w workach zaleca się układać je w warstwach nieprzekraczających wysokości 5 worków.

2.2.2 Żwir płukany fr. 16-32 lub 8-16 mm służy do wypełnienia rowka drenarskiego. Rowek drenarski o szerokości min. 35cm należy w całości wypełnić żwirem płukanym. Na dnie rowka należy wykonać warstwę min. 5cm piasku i układać na nim rury drenarskie. Rowek drenarski aż do właściwych warstw podbudowy boiska i rzutni do pchnięcia kulą należy wypełnić żwirem płukanym fr. 16-32 lub 8-16 mm.

Parametry techniczne żwiru fr. 16-32 lub 8-16 mm do wypełnienia rowków drenarskich:

- kategoria uziarnienia: G_C85-15 wg PN-EN 13242+A1:2010, G_C85-20 wg PN-EN 12620+A1:2010
- zawartość pyłów ≤1,0
- kategoria kruszywa f_{1,5} wg PN-EN 12620+A1:2010, f₁₂ wg PN-EN 13242+A1:2010
- żwir płukany

2.2.4 Geowłóknina, która ma służyć do wyłożenia rowka drenarskiego oraz pozostałej części wykopu.

Parametry techniczne geowłókniny:

Do wyłożenia rowka drenarskiego należy użyć tej samej geowłókniny jak dla wzmocnionego podłoża gruntowego georusztami. Parametry geowłókniny opisano w SPC.00.02 Ulepszone podłoże z mieszanki niezwiązanej stabilizowanej georusztem.

3. SPRZĘT

3.1. Ogólne wymagania dotyczące sprzętu

Ogólne wymagania dotyczące sprzętu podano w SPC.00.00 „Wymagania ogólne” pkt 3.

3.2. Sprzęt

Drenaż należy wykonywać mechanicznie z użyciem następującego sprzętu:

- a) koparek do kopania rowków drenarskich,
- b) koparko-układarek do wykonywania rowków i układania rurek ceramicznych lub z tworzyw sztucznych, z ewentualną zautomatyzowaną zasypką materiałem filtracyjnym,
- c) układarek rurek drenarskich, o czynnościach jak dla koparko-układarek, lecz bez kopania rowków,
- d) wiertnic specjalnych do wykonywania otworów poziomych lub pochyłych pod nasypami w celu ułożenia w nich rurek drenarskich,
- e) innego sprzętu - do transportu, robót ziemnych i drenarskich.

Po stronie wykonawcy jest osuszenie dna wykopów oraz odpowiednie zabezpieczenie wykopów w tym również ściankami szczelnymi. Wykonawca ma obowiązek sporządzenia wszelkiej dokumentacji projektowej związanej z zabezpieczeniem wykopów w tym również ściankami szczelnymi i odprowadzeniem wody z wykopów oraz uzyskanie w tym zakresie wszelkich pozwoleń. Wykonawca uwzględni w ramach wynagrodzenia konieczność wykonania nieprzewidzianych robót powstałych w wyniku konieczności przełożenia istniejącej infrastruktury w celu wykonania robót z zakresu zadania.

4. TRANSPORT

4.1. Ogólne wymagania dotyczące transportu

Ogólne wymagania dotyczące transportu podano w SPC.00.00 „Wymagania ogólne” pkt 4.

4.2. Transport przy wykonywaniu drenu

Ładunek i wyładunek rurek powinien odbywać się:

- za pomocą urządzeń wyposażonych w osprzęt kleszczowy, widłowy lub chwytakowy, w przypadku przewożenia na paletach,
- ręcznie przy użyciu przyrządów pomocniczych, w przypadku przewożenia luzem.

Przy przewozie rurek luzem należy:

- układać je równoległe do bocznych ścian środka przewozowego na jednakowej wysokości na całej powierzchni,
- wszystkie ściany boczne środka przewozowego oraz poszczególne rzędy wyrobów zabezpieczyć warstwą materiału wyściółkowego (np. słomy, siana, wełny drzewnej, materiałów syntetycznych).

Rurki z tworzyw sztucznych, zabezpieczone przed przesuwaniem i wzajemnym uszkodzeniem, można przewozić dowolnymi środkami transportu. Podczas załadunku i wyładunku rurek nie należy rzucać. Szczególną ostrożność należy zachować w temperaturze 0° C i niższej.

Złączki w workach i pudłach należy przewozić w sposób zabezpieczający je przed zgnieciem.

5. WYKONANIE ROBÓT

5.1. Ogólne zasady wykonania robót

Ogólne zasady wykonania robót podano w SPC.00.00 „Wymagania ogólne” pkt 5.

5.2. Wykonanie wykopu pod dren

Jak opisano w SPC.00.002.

5.3. Ułożenie geowłókniny

Geowłókninę wykladać z zakładem 50cm.

5.4. Układanie podsypki

Pod sączek drenarski należy ułożyć min. 5cm piasku.

5.5. Układanie rurociągu drenarskiego

Układanie rurociągu zaleca się wykonać niezwłocznie po wykopaniu rowka dla zmniejszenia niebezpieczeństwa osuwania się skarp. Gdy rowkiem płynie woda w dużych ilościach, układanie należy przerwać do czasu zmniejszenia strumienia wody, niepowodującego osuwania skarp.

Skrajny, ułożony najwyżej otwór rurki należy zasłonić odpowiednią zaślepką systemową w celu uniemożliwienia przedostawania się piasku i cząstek gruntu do wnętrza rurki.

Zasada działania drenu wymaga umożliwienia dopływu do niego wody gruntowej poprzez szczeliny stykowe lub otwory (dziurki, szparki podłużne) w rurkach.

Jeśli dokumentacja projektowa, ST lub Inspektor/rzy nadzoru nie określa inaczej, to na budowie można użyć tylko jednego rodzaju materiału, zgodnie z niżej podanymi zasadami.

Perforowane rurki z tworzyw sztucznych, z gładkimi powierzchniami ich styków, należy łączyć za pomocą specjalnie produkowanych złązek.

5.6. Zastosowanie geowłókniny w sączku podłużnym

Geowłókniny mogą być zastosowane do:

- owinięcia przewodu dziurkowanego,
- zabezpieczenia połączeń rurek niedziurkowanych,
- owinięcia kruszywa.

5.7. Zasypanie rurociągu

Zasypanie rurociągu należy wykonać żwirem płukanym frakcji 16-32 lub 8-16 mm zgodnie z dokumentacją projektową, ST lub wskazaniami Inspektora/ów nadzoru. Zasypanie powinno być wykonane w sposób niepowodujący uszkodzenia ułożonego rurociągu. Jeśli w dokumentacji projektowej nie określono inaczej, to po ułożeniu rurek należy wykonać obsypkę ze żwiru płukanego, zagęszczoną ubijakiem po obu stronach przewodu, a następnie układać warstwy materiału filtracyjnego, grubości nie większej niż od 20 do 25 cm w stanie luźnym, które należy lekko ubić w sposób nie powodujący uszkodzenia i przemieszczenia rurek.

5.8. Dopuszczalne tolerancje wykonania drenu francuskiego

Przy wykonywaniu sączka podłużnego dopuszczalne są następujące tolerancje:

- odchylenia wymiarów szerokości i głębokości rowu: nie większe od - 2 cm i +10cm,
- pochylenia skarp wykopu nie powinny różnić się więcej niż +5 %,
- pochylenia skarp stałego odkładu nie powinny różnić się więcej niż +10 %,
- odchylenia odległości osi ułożonego drenażu od osi przewodu ustalonego na ławach celowniczych - nie powinny przekraczać ± 5 cm,
- odchylenie spadku ułożonego drenażu od przewidywanego w dokumentacji projektowej, nie powinno przekraczać:
przy zmniejszeniu spadku -5 % projektowanego spadku,
przy zwiększeniu spadku +10 % projektowanego spadku,
- odchylenia grubości warstw zasypek filtracyjnych: 5 cm, a jednocześnie ± 25 % zaprojektowanej grubości warstwy.

6. KONTROLA JAKOŚCI ROBÓT

6.1. Ogólne zasady kontroli jakości robót

Ogólne zasady kontroli jakości robót podano w SPC.00.00 „Wymagania ogólne” pkt 6.

6.2.1. Rurki drenarskie z tworzywa sztucznego

Każdą dostawę rurek należy zbadać wrywkowo w zakresie cech zewnętrznych, określonych w punkcie 2.2.1. i tablicy 2, lp. od 1 do 8, wybierając w sposób losowy 6 % zwojów, według wskazań Inspektora/ów nadzoru, z których należy pobrać odcinki rurek do badań.

Sprawdzenie wykonania szczelin wlotowych należy przeprowadzić od wewnątrz, po rozcięciu odcinka rurki o długości 1 m.

W przypadkach wątpliwych lub spornych należy przeprowadzić badania wymienione w tablicy 2, lp. od 9 do 12.

Złączki rurek z tworzywa sztucznego należy badać w zakresie cech zewnętrznych (gładkość powierzchni, brak pęcherzy), a w przypadkach wątpliwych i spornych - na zerwanie obciążnikiem o masie 25 kg z wysokości 0,5 m.

6.2.2. Materiał filtracyjny

Badanie żwiru i piasku obejmuje sprawdzenie dla każdej partii dostawy, pochodzącej z jednego składu i złoża, o wielkości do 1500 Mg:

- kategoria uziarnienia: G_C85-15 wg PN-EN 13242+A1:2010, G_C85-20 wg PN-EN 12620+A1:2010
- zawartość pyłów ≤1,0
- kategoria kruszywa f_{1,5} wg PN-EN 12620+A1:2010, f₁₂ wg PN-EN 13242+A1:2010
- żwir płukany

6.2.3. Geowłóknina

Dostarczana geowłóknina powinna mieć deklarację własności użytkowych potwierdzających parametry narzucone w projekcie.

6.3. Kontrola w czasie wykonywania drenu

W czasie wykonywania sączka podłużnego należy zbadać:

- a) zgodność wykonywania sączka z dokumentacją projektową (lokalizację, wymiary),
- b) zachowanie dopuszczalnych odchyłek wykonania sączka podłużnego,
- c) prawidłowość wykonania podsypki,
- d) poprawność ułożenia rurociągu drenarskiego,
- e) prawidłowość wykonania zasyпки filtracyjnej,
- f) poprawność wykonania wylotu drenu,
- g) wskaźnik zagęszczenia zasyпки ziemnej nad rurociągiem,

7. OBMIAR ROBÓT

7.1. Ogólne zasady obmiaru robót

Ogólne zasady obmiaru robót podano w SPC.00.00 „Wymagania ogólne” [1] pkt 7. Obmiar nie jest wymagany, umowa jest rozliczeniem ryczałtowym.

8. ODBIÓR ROBÓT

8.1. Ogólne zasady odbioru robót

Ogólne zasady odbioru robót podano w SPC.00.00 „Wymagania ogólne” [1] pkt 8.

Roboty uznaje się za wykonane zgodnie z dokumentacją projektową, SST i wymaganiami Inspektora/ów nadzoru, jeżeli ocena prawidłowości i kompletności ich wykonania okazała się pozytywna.

9. PODSTAWA PŁATNOŚCI

9.1. Ogólne ustalenia dotyczące podstawy płatności

Ogólne ustalenia dotyczące podstawy płatności podano w OST SPC.00.09 „Wymagania ogólne” [1], pkt 9.

10. PRZEPISY ZWIĄZANE

1.	SPC.00.00.00	Wymagania ogólne
2.	PN-EN 13242+A1:2010	Kruszywa do niezwiązanych i związanych hydraulicznie materiałów stosowanych w obiektach budowlanych i budownictwie drogowym
3.	PN-EN 12620+A1:2010	Kruszywa do betonu
4.	PN-C-89221:2004	Rury z tworzyw sztucznych. Rury drenarskie karbowane z niezmiękczonego polichlorku winylu (PVC-U) (Zmiana Az1)
5.	BN-84/6366-10	Kształtki drenarskie typ 50 z polietylenu wysoko-ciśnieniowego



**S Z C Z E G Ó Ł O W A
S P E C Y F I K A C J A T E C H N I C Z N A
W Y K O N A N I A I O D B I O R U
R O B Ó T B U D O W L A N Y C H**

S P C . 0 0 . 1 3

**Ś C I E K U L I C Z N Y Z B E T O N O W E J
K O S T K I B R U K O W E J**

NAZWA INWESTYCJI:

**BUDOWA Z PRZEBUDOWĄ STADIONU LEKKOATLETYCZNEGO
WRAZ Z URZĄDZENIAMI I INFRASTRUKTURĄ TOWARZYSZĄCĄ**

ADRES INWESTYCJI:

**11-600 WĘGORZEWO, UL. TURYSTYCZNA, DZ. NR 177, 192/6, 175/2, 116
OBR. 01 WĘGORZEWO**

KATEGORIA OBIEKTU:

V – OBIEKTY SPORTU I REKREACJI

NAZWA I ADRES INWESTORA:

**GMINA WĘGORZEWO
UL. ZAMKOWA 3
11-600 WĘGORZEWO**

JEDNOSTKA PROJEKTOWA:

AMIBUD CEZARY ILNICKI

59-930 Pieńsk, ul. Hutnicza 84

Pieńsk, październik 2022r.

**SZCZEGÓŁOWA SPECYFIKACJA TECHNICZNA
WYKONANIA I ODBIORU ROBÓT BUDOWLANYCH**

SPC.00.13

**ŚCIEK ULICZNY Z BETONOWEJ
KOSTKI BRUKOWEJ**

SPIS TREŚCI

1. WSTĘP	3
2. MATERIAŁY	3
3. SPRZĘT	8
4. TRANSPORT	8
5. WYKONANIE ROBÓT	8
6. KONTROLA JAKOŚCI ROBÓT	10
7. ODMIAR ROBÓT	11
8. ODBIÓR ROBÓT	11
9. PODSTAWA PŁATNOŚCI	12
10. PRZEPISY ZWIĄZANE	12
11. ZAŁĄCZNIKI	13

NAJWAŻNIEJSZE OZNACZENIA I SKRÓTY

OST	- ogólna specyfikacja techniczna
SST	- szczegółowa specyfikacja techniczna
PZJ	- program zapewnienia jakości
bhp.	- bezpieczeństwo i higiena pracy

1. WSTĘP

1.1. Przedmiot SST

Przedmiotem niniejszej specyfikacji technicznej są wymagania dotyczące wykonania i odbioru robót związanych z wykonaniem ścieku ulicznego z betonowej kostki brukowej w ramach projektu pn.: **"Budowa z przebudową stadionu lekkoatletycznego wraz z urządzeniami i infrastrukturą towarzyszącą, Węgorzewo, ul. Turystyczna, dz. Nr 177, 192/6, 175/2, 116, obr. 01 Węgorzewo"**.

1.2. Zakres stosowania SST

Specyfikacja techniczna jest dokumentem przetargowym i kontraktowym przy zleceniu i realizacji robót zadania jak w punkcie 1.1.

1.3. Zakres robót objętych SST

Ustalenia zawarte w niniejszej specyfikacji dotyczą zasad prowadzenia robót związanych z wykonaniem i odbiorem ścieku ulicznego przykrawężnikowego lub międzyjezdniowego.

1.4. Określenia podstawowe

1.4.1. Ściek – zagłębienie z umocnionym dnem, zbierające i odprowadzające wodę.

1.4.2. Ściek przykrawężnikowy – element konstrukcji jezdni, służący do odprowadzenia wód opadowych z nawierzchni jezdni i chodnika do odbiorników (np. kanalizacji deszczowej).

1.4.3. Ściek międzyjezdniowy – element konstrukcji jezdni, służący do odprowadzenia wód opadowych z nawierzchni, na których zastosowano przeciwne spadki poprzeczne, np. w rejonie zatok, placów itp.

1.4.4. Betonowa kostka brukowa - prefabrykowany element budowlany, przeznaczony do budowy warstwy ścieralnej nawierzchni, wykonany metodą wibroprasowania z betonu niezbrojonego.

1.4.5. Ściek uliczny z betonowej kostki brukowej – ściek przykrawężnikowy lub międzyjezdniowy wykonany z betonowej kostki brukowej. Liczba zastosowanych rzędów kostek związana jest z objętością spływu i warunkami konstrukcyjnymi ścieku (patrz zał. 3 i 4).

1.4.6. Spoina - odstęp pomiędzy przylegającymi elementami (kostkami) wypełniony określonym materiałem wypełniającym.

1.4.7. Szczelina dylatacyjna – spoina wykonywana zwykle co kilkadziesiąt metrów długości ścieku (nad szczelinami ławy betonowej lub jako przedłużenie szczelin nawierzchni betonowej), wypełniona drogowymi zalewami na gorąco lub na zimno, umożliwiającą odkształcenia temperaturowe ścieku.

1.4.8. Pozostałe określenia podstawowe są zgodne z obowiązującymi, odpowiednimi polskimi normami i z definicjami podanymi w SPC.00.00 „Wymagania ogólne” [1], pkt 1.4.

1.5. Ogólne wymagania dotyczące robót

Ogólne wymagania dotyczące robót podano w SPC.00.00 „Wymagania ogólne” [1], pkt 1.5.

2. MATERIAŁY

2.1. Ogólne wymagania dotyczące materiałów

Ogólne wymagania dotyczące materiałów, ich pozyskiwania i składowania, podano w SPC.00.00 „Wymagania ogólne” [1], pkt 2.

2.2. Materiały do wykonania robót

2.2.1. Zgodność materiałów z dokumentacją projektową

Materiały do wykonania robót powinny być zgodne z ustaleniami dokumentacji projektowej lub ST.

2.2.2. Materiały do wykonania ścieku

Materiałami stosowanymi przy wykonaniu ścieku są:

- betonowe kostki brukowe,
- krawężniki,
- beton na ławę,

- materiał do wykonania podsypki,
- materiał do wypełnienia spoin,
- materiał do wypełnienia szczelin dylatacyjnych.

2.3. Betonowa kostka brukowa

2.3.1. Cechy charakterystyczne

Jeśli dokumentacja projektowa nie ustala inaczej, do wykonania ścieku należy użyć betonową kostkę brukową o następujących cechach charakterystycznych:

1. odmiana: kostka jednowarstwowa (z jednego rodzaju betonu),
2. wzór (kształt): prostopadłościenny,
3. wymiary: szerokość min. 10 cm, grubość min. 8 cm, długość wg ustaleń producenta,
4. barwa: uzgodniona przez Wykonawcę z Inspektorem/ami nadzoru.

2.3.2. Wymagania techniczne stawiane betonowym kostkom brukowym

Wymagania techniczne stawiane betonowym kostkom brukowym określa PN-EN 1338 [5] w sposób przedstawiony w tablicy 1.

Tablica 1. Wymagania wobec betonowej kostki brukowej, ustalone w PN-EN 1338 [5] do stosowania na zewnętrznych nawierzchniach, mających kontakt z solą odladzającą w warunkach mrozu

Lp.	Cecha	Załącznik normy	Wymaganie			
1	Kształt i wymiary					
1.1	Dopuszczalne odchyłki w mm od zadeklarowanych wymiarów kostki, grubości < 100 mm ≥ 100 mm	C	Długość ± 2 ± 3	szerokość ± 2 ± 3	grubość ± 3 ± 4	Różnica pomiędzy dwoma pomiarami grubości, tej samej kostki, powinna być ≤ 3 mm
1.2	Odchyłki płaskości i pofalowania (jeśli maksymalne wymiary kostki > 300 mm), przy długości pomiarowej 300 mm 400 mm	C	Maksymalna (w mm) wypukłość		wklęsłość	1,0 1,5
2	Właściwości fizyczne i mechaniczne					
2.1	Odporność na zamrażanie/rozmarzanie z udziałem soli odladzających (wg klasy 3, zał. D)	D	Ubytek masy po badaniu: wartość średnia ≤ 1,0 kg/m ² , przy czym każdy pojedynczy wynik < 1,5 kg/m ²			
2.2	Wytrzymałość na rozciąganie przy rozłupywaniu	F	Wytrzymałość charakterystyczna T ≥ 3,6 MPa. Każdy pojedynczy wynik ≥ 2,9 MPa i nie powinien wykazywać obciążenia niszczącego mniejszego niż 250 N/mm długości rozłupania			
2.3	Trwałość (ze względu na wytrzymałość)	F	Kostki mają zadawalającą trwałość (wytrzymałość) jeśli spełnione są wymagania pktu 2.2 oraz istnieje normalna konserwacja			
2.4	Odporność na ścieranie (wg klasy 3 oznaczenia H normy)	G i H	Pomiar wykonany na tarczy szerokiej ściernej, wg zał. G normy – badanie podstawowe Bøhmego, wg zał. H normy – badanie alternatywne ≤ 23 mm ≤ 20 000mm ³ /5000 mm ²			
2.5	Odporność na poślizg/poślizgnięcie	I	a) jeśli górna powierzchnia kostki nie była szlifowana lub polerowana – zadawalająca odporność, b) jeśli wyjątkowo wymaga się podania wartości odporności na poślizg/poślizgnięcie – należy zadeklarować minimalną jej wartość pomierzoną wg zał. I normy (wahadłowym przyrządem do badania tarcia)			
3	Aspekty wizualne					
3.1	Wygląd	J	a) górna powierzchnia kostki nie powinna mieć rys i odprysków, b) nie dopuszcza się rozwarstwień w kostkach dwuwarstwowych, c) ewentualne wykwyty nie są uważane za istotne			
3.2	Tekstura	J	a) kostki z powierzchnią o specjalnej teksturze – producent powinien opisać rodzaj tekstury, b) tekstura lub zabarwienie kostki powinny być porównane z próbką producenta, zatwierdzoną przez odbiorcę,			
3.3	Zabarwienie	J	c) ewentualne różnice w jednolitości tekstury lub zabarwienia, spowodowane nieuniknionymi zmianami we właściwościach surowców i zmianach warunków twardnienia nie są uważane za istotne			

2.3.3. Składowanie kostek

Kostkę dostarczoną na paletach można składować na otwartej przestrzeni, przy czym podłoże powinno być wyrównane i odwodnione.

2.4. Krawężniki

2.4.1. Wymagania ogólne

Przy ścieku z betonowej kostki brukowej można stosować krawężniki betonowe według PN-EN 1340 [6] lub krawężniki kamienne według PN-EN 1343 [7]. Przykłady krawężników podano w zał. 2 i 3.

Krawężniki ustawia się na podsypce cementowo-piaskowej, spełniającej wymagania według punktu 2.6.

2.4.2. Krawężnik betonowy

Wymagania techniczne stawiane krawężnikom betonowym określa PN-EN 1340 [6] w sposób przedstawiony w tablicy 2.

Tablica 2. Wymagania wobec krawężnika betonowego, ustalone w PN-EN 1340 [6] do stosowania w warunkach kontaktu z solą odladzającą w warunkach mrozu

Lp.	Cecha	Załącznik	Wymagania														
1	Kształt i wymiary																
1.1	Wartości dopuszczalnych odchyłek od wymiarów nominalnych, z dokładnością do milimetra	C	Długość: $\pm 1\%$, ≥ 4 mm i ≤ 10 mm Inne wymiary z wyjątkiem promienia: - dla powierzchni: $\pm 3\%$, ≥ 3 mm, ≤ 5 mm, - dla innych części: $\pm 5\%$, ≥ 3 mm, ≤ 10 mm														
1.2	Dopuszczalne odchyłki od płaskości i prostoliniowości, dla długości pomiarowej 300 mm 400 mm 500 mm 800 mm	C	$\pm 1,5$ mm $\pm 2,0$ mm $\pm 2,5$ mm $\pm 4,0$ mm														
2	Właściwości fizyczne i mechaniczne																
2.1	Odporność na zamrażanie/rozmarzanie z udziałem soli odladzających	D	Ubytek masy po badaniu: wartość średnia $\leq 1,0$ kg/m ² , przy czym każdy pojedynczy wynik $< 1,5$ kg/m ²														
2.2	Wytrzymałość na zginanie (Klasa wytrzymałości ustalona w dokumentacji projektowej lub przez Inspektora/ów nadzoru)	F	<table border="1"> <thead> <tr> <th>Klasa wytrz.</th> <th>Charakterystyczna wytrzymałość, MPa</th> <th>Każdy pojedynczy wynik, MPa</th> </tr> </thead> <tbody> <tr> <td>1</td> <td>3,5</td> <td>$> 2,8$</td> </tr> <tr> <td>2</td> <td>5,0</td> <td>$> 4,0$</td> </tr> <tr> <td>3</td> <td>6,0</td> <td>$> 4,8$</td> </tr> </tbody> </table>	Klasa wytrz.	Charakterystyczna wytrzymałość, MPa	Każdy pojedynczy wynik, MPa	1	3,5	$> 2,8$	2	5,0	$> 4,0$	3	6,0	$> 4,8$		
Klasa wytrz.	Charakterystyczna wytrzymałość, MPa	Każdy pojedynczy wynik, MPa															
1	3,5	$> 2,8$															
2	5,0	$> 4,0$															
3	6,0	$> 4,8$															
2.3	Trwałość ze względu na wytrzymałość	F	Krawężniki mają zadawalającą trwałość (wytrzymałość) jeśli spełnione są wymagania pktu 2.2 oraz poddawane są normalnej konserwacji														
2.4	Odporność na ścieranie (Klasa odporności ustalona w dokumentacji projektowej lub przez Inspektora/ów nadzoru)	G i H	<table border="1"> <thead> <tr> <th rowspan="2">Klasa odporności</th> <th colspan="2">Odporność przy pomiarze na tarczy</th> </tr> <tr> <th>szerokiej ściemej, wg zał. G normy – badanie podstawowe</th> <th>Böhmeo, wg zał. H normy – badanie alternatywne</th> </tr> </thead> <tbody> <tr> <td>1</td> <td>Nie określa się</td> <td>Nie określa się</td> </tr> <tr> <td>3</td> <td>≤ 23 mm</td> <td>≤ 20000 mm³/5000 mm²</td> </tr> <tr> <td>4</td> <td>≤ 20 mm</td> <td>≤ 18000 mm³/5000 mm²</td> </tr> </tbody> </table>	Klasa odporności	Odporność przy pomiarze na tarczy		szerokiej ściemej, wg zał. G normy – badanie podstawowe	Böhmeo, wg zał. H normy – badanie alternatywne	1	Nie określa się	Nie określa się	3	≤ 23 mm	≤ 20000 mm ³ /5000 mm ²	4	≤ 20 mm	≤ 18000 mm ³ /5000 mm ²
Klasa odporności	Odporność przy pomiarze na tarczy																
	szerokiej ściemej, wg zał. G normy – badanie podstawowe	Böhmeo, wg zał. H normy – badanie alternatywne															
1	Nie określa się	Nie określa się															
3	≤ 23 mm	≤ 20000 mm ³ /5000 mm ²															
4	≤ 20 mm	≤ 18000 mm ³ /5000 mm ²															
2.5	Odporność na poślizg/poślizgnięcie	I	<p>a) jeśli górna powierzchnia krawężnika nie była szlifowana i/lub polerowana – zadawalająca odporność,</p> <p>b) jeśli wyjątkowo wymaga się podania wartości odporności na poślizg/poślizgnięcie – należy zadeklarować minimalną jej wartość pomierzoną wg zał. I normy (wahadłowym przyrządem do badania tarcia),</p> <p>c) trwałość odporności na poślizg/poślizgnięcie w normalnych warunkach użytkowania krawężnika jest zadawalająca przez cały okres użytkowania, pod warunkiem właściwego utrzymywania i gdy na znacznej części nie zostało odsłonięte kruszywo podlegające intensywnemu polerowaniu.</p>														
3	Aspekty wizualne																
3.1	Wygląd	J	<p>a) powierzchnia krawężnika nie powinna mieć rys i odprysków,</p> <p>b) nie dopuszcza się rozwarstwień w krawężnikach dwuwarstwowych</p> <p>c) ewentualne wykwitwy nie są uważane za istotne</p>														
3.2	Tekstura	J	<p>a) krawężniki z powierzchnią o specjalnej teksturze – producent powinien określić rodzaj tekstury,</p> <p>b) tekstura powinna być porównana z próbkami</p>														

			dostarczonymi przez producenta, zatwierdzonymi przez odbiorcę, c) różnice w jednolitości tekstury, spowodowane nieuniknionymi zmianami we właściwości surowców i warunków twardnienia, nie są uważane za istotne
3.3	Zabarwienie	J	a) barwiona może być warstwa ścierna lub cały element, b) zabarwienie powinno być porównane z próbkami dostarczonymi przez producenta, zatwierdzonymi przez odbiorcę, c) różnice w jednolitości zabarwienia, spowodowane nieuniknionymi zmianami właściwości surowców lub warunków dojrzewania betonu, nie są uważane za istotne

Krawężniki betonowe mogą być przechowywane na składowiskach otwartych, posegregowane według typów, rodzajów, kształtów, cech fizycznych i mechanicznych, wielkości, wyglądu itp.

Krawężniki betonowe należy układać z zastosowaniem podkładek i przekładek drewnianych o wymiarach: grubość 2,5 cm, szerokość 5 cm, długości min. 5 cm większej od szerokości krawężnika.

2.4.3. Krawężnik kamienny

Wymagania techniczne stawiane krawężnikom kamiennym określa PN-EN 1343 [7] w sposób przedstawiony w tablicy 3.

Tablica 3. Wymagania wobec krawężnika kamiennego, ustalone w PN-EN 1343 [7] (Uwaga: Klasy poszczególnych parametrów powinny być ustalone w dokumentacji projektowej lub przez Inspektora/ów nadzoru)

Lp.	Cecha	Norma	Wymagania		
			Szerokość	Wysokość	
1	Dopuszczalne odchyłki, w mm a) całkowitej szerokości i wysokości – pomiędzy dwoma powierzchniami ciosanymi – pomiędzy powierzchnią obrabianą i ciosaną – pomiędzy dwoma powierzchniami obrabianymi b) na skosach krawężników z fazą, w mm – powierzchnie piłowane – powierzchnie ciosane – powierzchnie obrabiane c) powierzchni czołowych krawężników prostych, w mm – prostoliniowość krawędzi równoległych do powierzchni górnej – prostoliniowość krawędzi prostopadłych do powierzchni górnej, 3 mm od góry – prostopadłość pomiędzy powierzchniami górną i czołową, gdy tworzą one kąt prosty – nierówności górnej powierzchni – prostopadłość pomiędzy powierzchnią górną i powierzchnią tylną d) promień krawężników łukowych z powierzchnią ciosaną lub obrabianą, w porównaniu z powierzchnią po obróbce mechanicznej e) nierówności (wypukłości i wklęsłości) powierzchni czołowej, w mm – ciosanej – z grubą fakturą – z drobną fakturą	PN-EN 1343, zał. A [7]		Klasa 1	Klasa 2
			± 10	± 30	± 20
			± 5	± 30	± 20
			± 3	± 10	± 10
				Klasa 1	Klasa 2
			± 5	± 2	
			± 15	± 15	
			± 5	± 5	
				ciosane	obrabiane
			± 6	± 3	
			± 6	± 3	
			± 10	± 7	
			± 10	± 5	
				wszystkie krawężniki ± 5	
	2% wartości zadeklarowanej				
		+ 10, - 15 + 5, - 10 + 3, - 3			
2	Odporność na zamrażanie/rozmarzanie, przy liczbie cykli 48, dla klasy 1 (W przypadkach szczególnych zastosowań – norma dopuszcza inne rodzaje badań)	PN-EN 12371 [8]	Odporne (≤ 20% zmiany wytrzymałości na zginanie)		
3	Wytrzymałość na zginanie, w MPa, powinna być zadeklarowana przez producenta, przy czym dla zastosowań na: – obszarach ruchu pieszego i rowerowego – obszarach dostępnych dla lekkich pojazdów i motocykli i sporadycznie dla samochodów; wjazd do garaży	PN-EN 12372 [9], PN-EN 1343, zał. B [7]	Zalecone minimalne obciążenie niszczące, w kN 3,5 6,0		

	<ul style="list-style-type: none"> - terenach spacerowych, placach targowych, sporadycznie użytkowanych przez pojazdy dostawcze i pogotowia - obszarach ruchu pieszego często używanych przez samochody ciężarowe - drogach i ulicach, stacjach benzynowych 	<p>9,0</p> <p>14,0</p> <p>25,0</p>
4	Wygląd	<p>PN-EN 1343 [7]</p> <p>1. Próbką odniesienia powinna pokazywać wygląd gotowego wyrobu oraz dawać przybliżone pojęcie w odniesieniu do barwy, wzoru użytkowania, struktury i wykończenia powierzchni</p> <p>2. Nasiąkliwość (w % masy), badana wg PN-EN 13755 [12], powinna być zadeklarowana przez producenta (np. 0,5÷3,0%)</p> <p>3. Opis petrograficzny, wg PN-EN 12407 [10], powinien być dostarczony przez producenta</p> <p>4. Chemiczna obróbka powierzchni – stwierdzenie producenta/dostawcy czy wyrób był jej poddany i jaki był rodzaj obróbki</p>

Krawężniki mogą być przechowywane na składowiskach otwartych, posegregowane wg typów, rodzajów, odmian i wielkości.

Krawężniki należy układać na powierzchniach spodu, w szeregu, na podkładkach drewnianych.

Dopuszcza się składowanie krawężników prostych w kilku warstwach, przy zastosowaniu drewnianych podkładek pomiędzy poszczególnymi warstwami, przy czym suma wysokości warstw nie powinna przekraczać 1,2 m.

2.5. Beton na lawę

Do wykonania ław pod ściek i krawężnik można stosować beton klasy C12/15 według PN-EN 206-1 [3].

2.6. Materiały na podsypkę oraz do wypełnienia spoin i szczelin w ścieku i krawężnikach

Jeśli dokumentacja projektowa lub ST nie ustala inaczej, to należy stosować następujące materiały:

- a) na podsypkę cementowo-piaskową
 - mieszankę cementu i piasku w stosunku 1:4 z piasku naturalnego spełniającego wymagania PN-EN 13242 [11], cementu powszechnego użytku spełniającego wymagania PN-EN 197-1 [2] i wody odpowiadającej wymaganiom PN-EN 1008 [4],
- b) do wypełniania spoin
 - zaprawę cementowo-piaskową 1:2 spełniającą wymagania wg pktu a),
- c) do wypełniania szczelin dylatacyjnych
 - do wypełnienia górnej części szczeliny dylatacyjnej należy stosować drogowe zalewy kauczukowo-asfaltowe lub syntetyczne masy uszczelniające (np. poliuretanowe, poliwinylowe itp.), spełniające wymagania norm PN-EN 14188-1 [13] i PN-EN 14188-2 [14],
 - do wypełnienia dolnej części szczeliny dylatacyjnej należy stosować wilgotną mieszankę cementowo-piaskową 1:8 z materiałów spełniających wymagania wg pktu a) lub inny materiał zaakceptowany przez Inspektora/ów nadzoru.

Składowanie kruszywa, nie przeznaczonego do bezpośredniego wbudowania po dostarczeniu na budowę, powinno odbywać się na podłożu równym, utwardzonym i dobrze odwodnionym, przy zabezpieczeniu kruszywa przed zanieczyszczeniem i zmieszaniem z innymi materiałami kamiennymi.

Cement w workach, co najmniej trzywarstwowych, o masie np. 50 kg, można przechowywać do: a) 10 dni w miejscach zadaszonych na otwartym terenie o podłożu twardym i suchym, b) terminu trwałości, podanego przez producenta, w pomieszczeniach o szczelnym dachu i ścianach oraz podłogach suchych i czystych. Cement dostarczony na paletach magazynuje się razem z paletami, z dopuszczalną wysokością 3 szt. palet. Cement niespaletowany układa się w stosy płaskie o liczbie warstw 12 (dla worków trzywarstwowych). Cement dostarczany luzem przechowuje się w magazynach specjalnych (zbiornikach stalowych, betonowych), przystosowanych do pneumatycznego załadunku i wyładunku.

3. SPRZĘT

3.1. Ogólne wymagania dotyczące sprzętu

Ogólne wymagania dotyczące sprzętu podano w SPC.00.00 „Wymagania ogólne” [1] pkt 3.

3.2. Sprzęt do wykonania robót

Przy wykonywaniu robót Wykonawca w zależności od potrzeb, powinien wykazać się możliwością korzystania ze sprzętu dostosowanego do przyjętej metody robót, jak:

- betoniarki do wytwarzania betonu, zapraw i podsypki cementowo-piaskowej,
- wibratory do betonu,
- zagęszczarki wibracyjne płytowe zwykłe oraz z wykładziną elastomerową do zagęszczania powierzchni ścieku z betonowych kostek brukowych,
- ubijaki ręczne,
- sprzęt do wypełniania szczelin dylatacyjnych,
- sprzęt drobny.

Sprzęt powinien odpowiadać wymaganiom określonym w dokumentacji projektowej, ST, instrukcjach producentów lub propozycji Wykonawcy i powinien być zaakceptowany przez Inspektora/ów nadzoru.

4. TRANSPORT

4.1. Ogólne wymagania dotyczące transportu

Ogólne wymagania dotyczące transportu podano w SPC.00.00 „Wymagania ogólne” [1], pkt 4.

4.2. Transport materiałów

Betonowe kostki brukowe mogą być przewożone na paletach, zabezpieczone przed przemieszczaniem się i uszkodzeniem.

Krawężniki mogą być przewożone dowolnymi środkami transportowymi, zabezpieczone przed przemieszczaniem się i uszkodzeniem. Krawężniki betonowe należy układać w pozycji pionowej z nachyleniem w kierunku jazdy. Krawężniki kamienne należy układać na podkładkach drewnianych, rzędami, długością w kierunku jazdy środka transportowego. Krawężniki powinny być zabezpieczone przed przemieszczaniem się i uszkodzeniem w czasie transportu.

Cement w workach może być przewożony samochodami krytymi, wagonami towarowymi i innymi środkami transportu, w sposób nie powodujący uszkodzeń opakowania. Worki przewożone na paletach układa się po 5 warstw worków, po 4 szt. w warstwie. Worki niespaletowane układa się na płask, przylegające do siebie, w równej wysokości do 10 warstw.

Zalewę lub masy uszczelniające do szczelin dylatacyjnych można przewozić dowolnymi środkami transportu w fabrycznie zamkniętych pojemnikach lub opakowaniach, chroniących je przed zanieczyszczeniem.

5. WYKONANIE ROBÓT

5.1. Ogólne zasady wykonania robót

Ogólne zasady wykonania robót podano w SPC.00.00 „Wymagania ogólne” [1], pkt 5.

5.2. Zasady wykonywania robót

Sposób wykonania robót powinien być zgodny z dokumentacją projektową i ST. W przypadku braku wystarczających danych można korzystać z ustaleń podanych w niniejszej specyfikacji oraz z informacji podanych w załącznikach.

Podstawowe czynności przy wykonywaniu robót obejmują:

1. roboty przygotowawcze,
2. wykonanie ławy,
3. ustawienie krawężnika,
4. ułożenie ścieku,
5. roboty wykończeniowe.

5.3. Roboty przygotowawcze

Przed przystąpieniem do robót należy, na podstawie dokumentacji projektowej, ST lub wskazań Inspektora/ów nadzoru:

- ustalić lokalizację robót,

- ustalić dane niezbędne do szczegółowego wytyczenia robót oraz ustalenia danych wysokościowych,
- usunąć przeszkody,
- zgromadzić wszystkie materiały potrzebne do rozpoczęcia robót.

5.4. Wykonanie ławy

Wykop pod ławę powinien odpowiadać wymiarom ławy w planie z uwzględnieniem w szerokości dna wykopu konstrukcji szalunku. Wskaźnik zagęszczenia dna wykonanego koryta pod ławę powinien wynosić co najmniej 0,97 według normalnej metody Proctora.

Ławę betonową należy wykonać w szalowaniu. Beton rozścielony w szalowaniu powinien być wyrównany warstwami. Beton powinien odpowiadać wymaganiom określonym w punkcie 2.5. Co 50 m należy stosować w ławie szczeliny dylatacyjne, wypełnione zalewami określonymi w punkcie 2.6 c).

5.5. Ustawienie krawężników

Światło (odległość górnej powierzchni krawężnika od jezdni) powinno być zgodne z ustaleniami dokumentacji projektowej, a w przypadku braku takich ustaleń powinno wynosić od 10 do 12 cm, a w przypadkach wyjątkowych (np. ze względu na „wyrobienie” ścieku) może być zmniejszone do 6 cm lub zwiększone do 16 cm.

Zewnętrzna ściana krawężnika od strony chodnika powinna być po ustawieniu krawężnika obsypana piaskiem, żwirem, tłuczniem lub miejscowym gruntem przepuszczalnym, starannie ubitym.

Ustawianie krawężników na ławie betonowej wykonuje się na podsypce cementowo-piaskowej, określonej w punkcie 2.6 a) grubości określonej w dokumentacji projektowej (np. od 3 do 5 cm po zagęszczeniu).

Spoiny krawężników nie powinny przekraczać szerokości 1 cm. Spoiny należy wypełnić zaprawą cementowo-piaskową, określoną w punkcie 2.6 b). Spoiny krawężników przed zalaniem zaprawą należy oczyścić i zmyć wodą. Dla zabezpieczenia przed wpływami temperatury, co 50 m nad szczeliną dylatacyjną ławy, należy szczelinę wypełnić zalewą określoną w punkcie 2.6 c).

5.6. Ułożenie ścieku

Przed ułożeniem ścieku należy krawędź jezdni posmarować asfaltową masą zalewową grubości 1÷2 cm.

Ściek układa się na uprzednio przygotowanej podsypce cementowo-piaskowej, odpowiadającej wymaganiom punktu 2.6 a). Jeśli dokumentacja projektowa lub ST nie ustala inaczej, to grubość podsypki powinna wynosić po zagęszczeniu 3÷5 cm. Dopuszczalne odchyłki od przyjętej grubości podsypki nie powinny przekraczać ± 1 cm. Podsypkę rozściela się i zagęszcza się zagęszczarkami wibracyjnymi.

Ułożenie ścieku z betonowej kostki brukowej na podsypce cementowo-piaskowej zaleca się wykonywać przy temperaturze otoczenia nie niższej niż $+5^{\circ}\text{C}$. Dopuszcza się wykonanie robót jeśli w ciągu dnia temperatura utrzymuje się w granicach od 0°C do $+5^{\circ}\text{C}$, przy czym jeśli w nocy spodziewane są przymrozki, kostkę należy zabezpieczyć materiałami o złym przewodnictwie ciepła (np. matami ze słomy, papą itp.).

Układanie kostek w ścieku powinni wykonywać przyuczeni brukarze. Kostkę układa się około 1,5 cm wyżej od projektowanej niwelety, ponieważ po procesie ubijania podsypka zagęszcza się. Ubicie kostek należy przeprowadzić za pomocą zagęszczarki wibracyjnej (płytovej) z osłoną z tworzywa sztucznego. Po ubiciu wszystkie kostki uszkodzone (np. pęknięte) należy wymienić na kostki całe.

Elementy ścieku położone obok urządzeń infrastruktury technicznej (np. kraterów ściekowych) powinny trwale wystawać od 3 mm do 5 mm powyżej powierzchni tych urządzeń.

Szerokość spoin pomiędzy betonowymi kostkami brukowymi powinna wynosić od 3 mm do 5 mm. Po ułożeniu kostek spoiny należy wypełnić zaprawą cementowo-piaskową, spełniającą wymagania punktu 2.6 b).

Szczeliny dylatacyjne szerokości co najmniej 8 mm powinny być wykonane w odległościach zgodnych z dokumentacją projektową lub ST. Szczeliny powinny być wypełnione trwale zalewami określonymi w punkcie 2.6 c).

Chcąc ograniczyć okres wykonywania robót, można używać cementu o wysokiej wytrzymałości wczesnej do podsypki cementowo-piaskowej i wypełnienia spoin zaprawą cementowo-piaskową.

Po wypełnieniu spoin zaprawą, powierzchnię ścieku należy starannie oczyścić.

5.6. Roboty wykończeniowe

Roboty wykończeniowe powinny być zgodne z dokumentacją projektową i ST. Do robót wykończeniowych należą prace związane z dostosowaniem wykonanych robót do istniejących warunków terenowych, takie jak:

- odtworzenie elementów czasowo usuniętych,
- roboty porządkujące otoczenie terenu robót.

6. KONTROLA JAKOŚCI ROBÓT

6.1. Ogólne zasady kontroli jakości robót

Ogólne zasady kontroli jakości robót podano w SPC.00.00 „Wymagania ogólne” [1], pkt 6.

6.2. Badania przed przystąpieniem do robót

Przed przystąpieniem do robót Wykonawca powinien:

- uzyskać wymagane dokumenty, dopuszczające wyroby budowlane do obrotu i powszechnego stosowania (np. stwierdzenie o oznakowaniu materiału znakiem CE lub znakiem budowlanym B, certyfikat zgodności, deklarację zgodności, aprobatę techniczną, ew. badania materiałów wykonane przez dostawców itp.),
- ew. wykonać własne badania właściwości materiałów przeznaczonych do wykonania robót, określone przez Inspektora/ów nadzoru,
- sprawdzić cechy zewnętrzne gotowych materiałów prefabrykowanych.

Wszystkie dokumenty oraz wyniki badań Wykonawca przedstawia Inspektorowi/om nadzoru do akceptacji.

6.3. Badania w czasie robót

Częstotliwość oraz zakres badań i pomiarów, które należy wykonać w czasie robót podaje tablica 4.

Tablica 4. Częstotliwość oraz zakres badań i pomiarów w czasie robót

Lp.	Wyszczególnienie badań i pomiarów	Częstotliwość badań	Wartości dopuszczalne
1	Lokalizacja i zgodność granic terenu robót z dokumentacją projektową	1 raz	Wg pktu 5 i dokumentacji projektowej
2	Roboty przygotowawcze	1 raz	Wg pktu 5.3
3	Wykonanie ławy betonowej	Ocena ciągła	Wg pktu 5.4
4	Ustawienie krawężników	Jw.	Wg pktu 5.5
5	Ułożenie ścieku	Jw.	Wg pktu 5.6
6	Wykonanie robót wykończeniowych	Ocena ciągła	Wg pktu 5.7

6.4. Sprawdzenie wykonania elementów ścieku

W czasie robót związanych z wykonaniem ścieku należy sprawdzać w sposób podany w punktach 6.5, 6.6 i 6.7 poszczególne elementy robót.

6.5. Sprawdzenie wykonania ławy

Przy wykonywaniu ławy, badaniu podlegają:

- linia ławy w planie, która może się różnić od projektowanego kierunku o ± 2 cm na każde 100 m ławy,
- niveleta górnej powierzchni ławy, która może się różnić od nivelety projektowanej o ± 1 cm na każde 100 m ławy,
- wymiary i równość ławy, sprawdzane w dwóch dowolnie wybranych punktach na każde 100 m ławy, przy czym dopuszczalne tolerancje wynoszą dla:
 - wysokości (grubości) ławy $\pm 10\%$ wysokości projektowanej,
 - szerokości górnej powierzchni ławy $\pm 10\%$ szerokości projektowanej,
 - równości górnej powierzchni ławy 1 cm prześwitu pomiędzy powierzchnią ławy przyłożoną czterometrową łątą.

6.6. Sprawdzenie ustawienia krawężnika

Przy ustawianiu krawężnika, badaniu podlegają:

- a) linia krawężnika w planie, która może się różnić o ± 1 cm od linii projektowanej na każde 100 m ustawionego krawężnika,
- b) niweleta krawężnika, która może się różnić od niwelety projektowanej o ± 1 cm na każde 100 m ustawionego krawężnika,
- c) równość górnej powierzchni krawężnika, sprawdzana w dwóch dowolnie wybranych punktach na każde 100 m długości, która może wykazywać prześwit nie większy niż 1 cm pomiędzy powierzchnią krawężnika a przyłożoną czterometrową łątą,
- d) wypełnienie spoin, sprawdzane na każdym 10 metrach ustawionego krawężnika, przy czym wymagane jest całkowite wypełnienie badanej spoiny,
- e) szerokość spoin, sprawdzana na każdym 10 metrach ustawionego krawężnika, która nie może być większa od 1 cm.

6.7. Sprawdzenie wykonania ścieku z betonowej kostki brukowej

Przy wykonaniu ścieku, badaniu podlegają:

- a) niweleta ścieku, która może różnić się od niwelety projektowanej o ± 1 cm na każde 100 m wykonanego ścieku,
- b) równość podłużna ścieku, sprawdzana w dwóch dowolnie wybranych punktach na każde 100 m długości, która może wykazywać prześwit nie większy niż 0,8 cm pomiędzy powierzchnią ścieku a łątą czterometrową,
- c) wypełnienie spoin, wykonane zgodnie z pkt 5, sprawdzane na każdym 10 metrach wykonanego ścieku, przy czym wymagane jest całkowite wypełnienie badanej spoiny,
- d) grubość podsypki, sprawdzana co 100 m, która może się różnić od grubości projektowanej o ± 1 cm.

7. OBMIAR ROBÓT

7.1. Ogólne zasady obmiaru robót

Ogólne zasady obmiaru robót podano w OST SPC.00.09 „Wymagania ogólne” [1], pkt 7.

8. ODBIÓR ROBÓT

8.1. Ogólne zasady odbioru robót

Ogólne zasady odbioru robót podano w OST SPC.00.09 „Wymagania ogólne” [1], pkt 8.

Roboty uznaje się za wykonane zgodnie z dokumentacją projektową, ST i wymaganiami Inspektora/ów nadzoru, jeżeli wszystkie pomiary i badania z zachowaniem tolerancji wg pktu 6 dały wyniki pozytywne.

8.2. Odbiór robót zanikających i ulegających zakryciu

Odbiorowi robót zanikających i ulegających zakryciu podlegają:

- wykop pod ławę,
- wykonana ława,
- wykonane podsypki.

Odbiór tych robót powinien być zgodny z wymaganiami pktu 8.2 OST SPC.00.09 „Wymagania ogólne” [1] oraz niniejszej OST.

9. PODSTAWA PŁATNOŚCI

9.1. Ogólne ustalenia dotyczące podstawy płatności

Ogólne ustalenia dotyczące podstawy płatności podano w OST SPC.00.09 „Wymagania ogólne” [1], pkt 9.

10. PRZEPISY ZWIĄZANE

10.1. Ogólne specyfikacje techniczne (OST)

- | | |
|--------------|------------------|
| 1. SPC.00.00 | Wymagania ogólne |
|--------------|------------------|

10.2. Normy

- | | |
|----------------|---|
| 2. PN-EN 197-1 | Cement - Część 1: Skład, wymagania i kryteria zgodności dotyczące cementu powszechnego użytku |
| 3. PN-EN 206-1 | Beton - Część 1: Wymagania, właściwości, produkcja i |

- zgodność (W okresie przejściowym można stosować PN-B-06250:1988 Beton zwykły)
4. PN-EN 1008 Woda zarobowa do betonu - Specyfikacja pobierania próbek, badanie i ocena przydatności wody zarobowej do betonu, w tym wody odzyskanej z procesów produkcji betonu
 5. PN-EN 1338 Betonowe kostki brukowe – Wymagania i metody badań
 6. PN-EN 1340 Krawężniki betonowe – Wymagania i metody badań
 7. PN-EN 1343 Krawężniki z kamienia naturalnego do zewnętrznych nawierzchni drogowych – Wymagania i metody badań
 8. PN-EN 12371 Metody badań kamienia naturalnego – Oznaczanie mrozoodporności
 9. PN-EN 12372 Metody badań kamienia naturalnego – Oznaczanie wytrzymałości na zginanie pod działaniem siły skupionej
 10. PN-EN 12407 Metody badań kamienia naturalnego – Badania petrograficzne
 11. PN-EN 13242 Kruszywa dla niezwiązanych i związanych hydraulicznie materiałów stosowanych w obiektach budowlanych i budownictwie drogowym (W okresie przejściowym można stosować PN-B-11111:1996 Kruszywa mineralne. Kruszywa naturalne do nawierzchni drogowych. Żwir i mieszanka, PN-B-11112:1996 Kruszywa mineralne. Kruszywo łamane do nawierzchni drogowych, PN-B-11113:1996 Kruszywa mineralne. Kruszywa naturalne do nawierzchni drogowych. Piasek)
 12. PN-EN 13755 Metody badań kamienia naturalnego – Oznaczanie nasiąkliwości przy ciśnieniu atmosferycznym
 13. PN-EN 14188-1 Wypełniacze szczelin i zalewy – Część 1: Specyfikacja zalew na gorąco
 14. PN-EN 14188-2 Wypełniacze szczelin i zalewy – Część 1: Specyfikacja zalew na zimno

STOSOWANIE ŚCIEKÓW ULICZNYCH (wg PN-S-02204:1997 Drogi samochodowe. Odwodnienie dróg)

1.1. Zastosowanie ścieków ulicznych

Ścieki uliczne stosuje się jako standardowe rozwiązanie odwodnienia szczelnych nawierzchni dróg na obszarach zabudowanych, przy czym:

- w przekrojach ulicznych lokalizuje się je przy krawędzi jezdni jako ścieki przykrawężnikowe,
- na placach postojowych lokalizuje się je przy zewnętrznej ich krawędzi jako ścieki przykrawężnikowe lub z dala od tej krawędzi jako ścieki nawierzchniowe (międzyjezdniowe).

1.2. Konstrukcja ścieków przykrawężnikowych i międzyjezdniowych

Ścieki przykrawężnikowe wykonuje się z materiału nienasiąkliwego w kształcie:

- a) trójkątnym, jako przedłużenie jezdni do krawężnika; obliczeniową szerokość ścieku przyjmuje się wtedy jako równą 50,0 cm,
- b) korytkowym; zagłębienie nie powinno być głębsze niż 5,0 cm i szersze niż 30,0 cm.

Ścieki nawierzchniowe (międzyjezdniowe) wykonuje się z materiału nienasiąkliwego w kształcie:

- a) trójkątnym na kosowym załamaniu spadku nawierzchni; obliczeniową szerokość ścieku przyjmuje się wtedy jako równą 100,0 cm,
- b) korytkowym; zagłębienie nie powinno być głębsze niż 3,0 cm i szersze niż 50,0 cm.

1.3. Zasady eksploatacyjne ścieków

Ścieki powinny być wykonane z materiałów nieprzesiąkliwych na podbudowie zapewniającej trwałość konstrukcji w przypadku najazdu kołami pojazdów.

Najmniejszy dopuszczalny spadek podłużny dna ścieku wynosi 0,2%.

Woda płynąca ściekami nie powinna mieć poziomu wyższego od jego najniższej górnej krawędzi.

PRZYKŁADY KRAWĘŻNIKÓW TYPU ULICZNEGO

Rys. 2.1. Krawężnik betonowy typu ulicznego

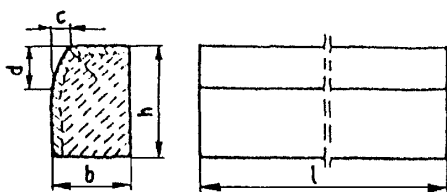

Wymiary krawężników, cm

Lp.	Wysokość krawężnika h	Szerokość krawężnika b	Długość krawężnika l	Szerokość skosu c	Wysokość skosu d
1	30	20	100	min. 3	min. 12
2	30	15	100	max. 7	max. 15

Rys. 2.2. Krawężnik kamienny typu ulicznego

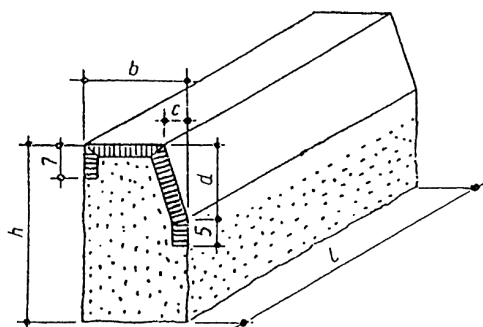

Wymiary krawężnika

Lp.	Oznaczenie	Wymiar, cm
1	Wysokość, h	35
2	Szerokość, b	20
3	Szer. skosu, c	4
4	Wys. skosu, d	15
5	Długość, l	50

PRZYKŁADY ŚCIEKÓW ULICZNYCH PRZYKRAWĘŻNIKOWYCH Z BETONOWEJ KOSTKI BRUKOWEJ

Rys. 3.1. Ściek przykrawężnikowy z trzech rzędów betonowej kostki brukowej

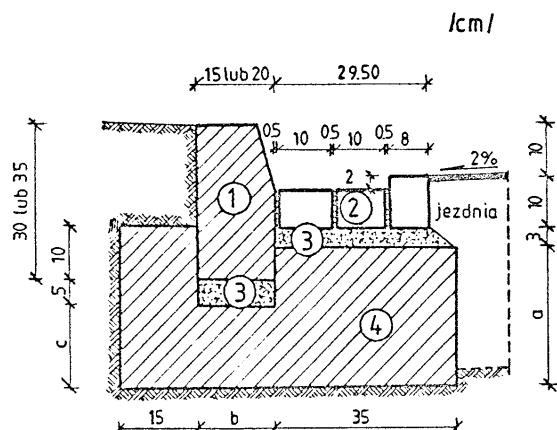

Oznaczenia:

1. Krawężnik
2. Betonowa kostka brukowa
10 × 8 × 20 cm
3. Podsypka cementowo-
-piaskowa 1:4
4. Ława z betonu klasy
C 12/15

Wymiary uzupełniające (a, b, c)

Typ krawężnika		Alternatywne wymiary uzupełniające, cm		
materiał	wymiary, cm	a	b	c
betonowy	20 × 30	27	20	15
	15 × 30	22	15	10
kamienny	20 × 35	32	20	15

Rys. 3.2. Ściek przykrawężnikowy z dwóch rzędów betonowej kostki brukowej

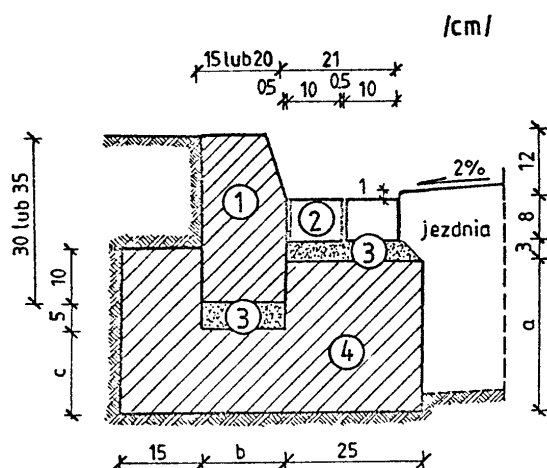

Oznaczenia i wymiary uzupełniające – według rys. 3.1

PRZYKŁADY ŚCIEKÓW ULICZNYCH MIĘDZYJEZDNIOWYCH Z BETONOWEJ KOSTKI BRUKOWEJ

Rys. 4.1. Ściek międzyjezdniowy z czterech rzędów betonowej kostki brukowej

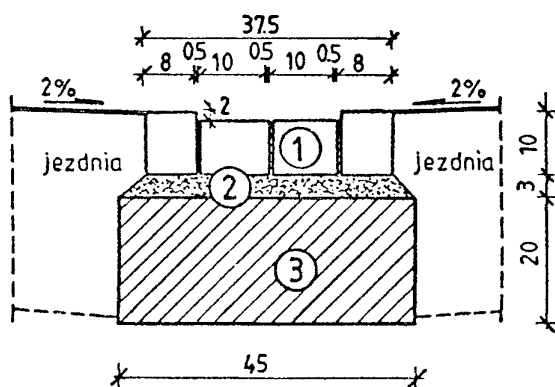

Oznaczenia:

1. Betonowa kostka brukowa
10 × 8 × 20 cm
2. Podsyпка cementowo-
-piaskowa 1:4
3. Ława z betonu klasy
C 12/15

Rys. 4.2. Ściek międzyjezdniowy z dwóch rzędów betonowej kostki brukowej

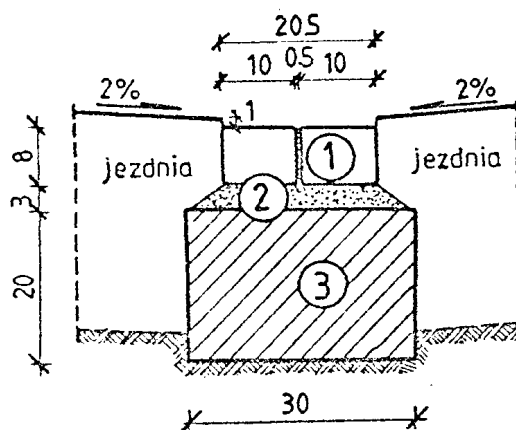

Oznaczenia

– według rys. 4.1

**S Z C Z E G Ó Ł O W A S P E C Y F I K A C J A
T E C H N I C Z N A W Y K O N A N I A I O D B I O R U
R O B Ó T B U D O W L A N Y C H**

S P C . 0 0 . 1 4

**I N S T A L A C J E S A N I T A R N E
Z E W N Ę T R Z N E**

NAZWA INWESTYCJI:

**BUDOWA Z PRZEBUDOWĄ STADIONU LEKKOATLETYCZNEGO WRAZ Z URZĄDZENIAMI
I INFRASTRUKTURĄ TOWARZYSZĄCĄ**

ADRES INWESTYCJI:

**11-600 WĘGORZEWO, UL. TURYSTYCZNA, DZ. NR 177, 192/6, 175/2, 116
OBR. 01 WĘGORZEWO**

KATEGORIA OBIEKTU:

V – OBIEKTY SPORTU I REKREACJI

NAZWA I ADRES INWESTORA:

**GMINA WĘGORZEWO
UL. ZAMKOWA 3
11-600 WĘGORZEWO**

JEDNOSTKA PROJEKTOWA:

AMIBUD CEZARY ILNICKI

59-930 Pieńsk, ul. Hutnicza 84

Pieńsk, październik 2022r.

**SZCZEGÓŁOWA SPECYFIKACJA TECHNICZNA
WYKONANIA I ODBIORU ROBÓT BUDOWLANYCH**

SPC.00.14

INSTALACJE SANITARNE ZEWNĘTRZNE

NAZWA I KOD WSPÓLNEGO SŁOWNIKA ZAMÓWIEŃ:

CPV 45212200-8 ROBOTY BUDOWLANE W ZAKRESIE BUDOWY OBIEKTÓW SPORTOWYCH
CPV 45231000-5 ROBOTY BUDOWLANE W ZAKRESIE BUDOWY RUROCIĄGÓW
CPV 45231300-8 ROBOTY BUDOWLANE W ZAKRESIE BUDOWY WODOCIĄGÓW
I RUROCIĄGÓW DO ODPROWADZANIA ŚCIEKÓW
CPV 28830000-9 STUDZIENKI KANALIZACYJNE I STUDNIE BEZODPŁYWOWE
CPV 45232130-2 RUROCIĄGI DO ODPROWADZANIA WÓD DESZCZOWYCH
CPV 45232000-2 ROBOTY POMOCNICZE W ZAKRESIE WODOCIĄGÓW
CPV 45330000-9 ROBOTY INSTALACYJNE WODNO-KANALIZACYJNE I SANITARNE

1. PRZEDMIOT SST

Przedmiotem szczegółowej specyfikacji technicznej (STT) są wymagania dotyczące wykonania i odbioru robót zewnętrznych instalacji sanitarnych, związanych z realizacją:

"Budowa z przebudową stadionu lekkoatletycznego wraz z urządzeniami i infrastrukturą towarzyszącą, Węgorzewo, ul. Turystyczna, dz. Nr 177, 192/6, 175/2, 116, obr. 01 Węgorzewo".

2. ZAKRES ZASTOSOWANIA SST

Specyfikacje techniczne dla wykonania i odbioru zewnętrznych instalacji sanitarnych stanowią wzór wymagań technicznych i organizacyjnych, dotyczących procesu realizacji i kontroli jakości robót. Są one podstawą, której spełnienie warunkuje uzyskanie odpowiednich cech eksploatacyjnych. SST uwzględniają wymagania Inwestora i możliwości Wykonawcy w krajowych warunkach wykonawstwa robót. SST opracowane są w oparciu o obowiązujące normy, normatywy i wytyczne.

PN-C-96004/01 Gazownictwo. Terminologia. Postanowienia ogólne i zakres normy

PN-M-43501 Gazociągi i instalacje gazownicze. Skrzyżowania gazociągów z przeszkodami terenowymi. Wymagania.

PN-M-34502 Gazociągi i instalacje gazownicze. Obliczenia wytrzymałościowe.

PN-M-34503 Gazociągi i instalacje gazownicze. Próby rurociągów.

PN-92/B-10735 Kanalizacja. Przewody kanalizacyjne. Wymagania i badania przy odbiorze.

PN-H-74051-1:1994 Włazy kanałowe. Klasa A.

PN-H-74051-2:1994 Włazy kanałowe. Klasa B, C, D.

PN-92/B-10729 Kanalizacja. Studzienki kanalizacyjne.

PN-87/B-010700 Sieć kanalizacyjna zewnętrzna. Obiekty i elementy wyposażenia.

PN-85/B-0100 Wodociągi i kanalizacje. Urządzenia i sieć zewnętrzna. Oznaczenia graficzne.

PN-68/B-06050 Roboty ziemne budowlane. Wymagania w zakresie wykonywania i wymagania przy odbiorze.

BN-83/8836-02 Przewody podziemne. Roboty ziemne. Wymagania i badania przy odbiorze.

PN-81/B-10725 Wodociągi i kanalizacje. Urządzenia i sieć zewnętrzna. Oznaczenia graficzne.

PN-87/B-01060 Sieć wodociągowa zewnętrzna. Obiekty i elementy wyposażenia. Terminologia.

PN-83/H-02651 Armatura i rurociągi. Średnice nominalne.

PN-83/M-74024/03 Armatura przemysłowa. Zasuwy klinowe kołnierzowe żeliwne. Wymagania i badania.

PN-83/M-74024/03 Armatura przemysłowa. Zasuwy klinowe kołnierzowe żeliwne na ciśnienie nominalne 1,0 MPa.

PN-85/M-74081 Skrzynki uliczne stosowane w instalacjach wodnych i gazowych.

3. ZAKRES ROBÓT OBJĘTYCH SST

Ustalenia zawarte w niniejszej Specyfikacji Technicznej obejmują:

Ogólne warunki techniczne wykonania i odbioru robót zewnętrznych:

- przebudowy sieci gazowej średniego ciśnienia,
- budowy i przebudowy zewnętrznej instalacji wodociągowej,
- montaż urządzeń nawadniających płytę stadionu
- budowy zewnętrznej kanalizacji deszczowej
-

4. PODSTAWA OPRACOWANIA

4.1. Prawo Zamówień Publicznych z dnia 29.01.2004 (Dz.U.19, poz.177) z późniejszymi zmianami

4.2 . Rozporządzenie Ministra Infrastruktury z dnia 02.09.2004 w sprawie szczegółowego zakresu i formy dokumentacji projektowej, specyfikacji technicznych wykonania i odbioru robót budowlanych oraz programu funkcjonalno-użytkowego.

5. DOKUMENTY ODNIESIENIA

- 5.1 Projekt budowlany zewnętrznych instalacji sanitarnych
- 5.2. Wymagania i zalecenia Inwestora na zakres objęty zamówieniem
- 5.3. Wykonane przez Zleceniobiorcę ofertowe przedmiary robót i kosztorys na zakres objęty zamówieniem,
- 5.4. Ustawa Prawo Budowlane z dnia 07.07.1994 r. z późniejszymi zmianami
- 5.5. Rozporządzenie Min. Infrastruktury w sprawie warunków technicznych, jakim powinny odpowiadać budynki i ich usytuowanie, z dnia 12.04.2002 r. (Dz. U. 75)
- 5.6 “Warunki techniczne wykonania i odbioru sieci wodociągowych” – Wymagania techniczne COBRTI INSTAL - Zeszyt 3 - Warszawa wrzesień 2001 r.

6. ZEWNĘTRZNE INSTALACJE SKŁADAJĄ SIĘ Z NASTĘPUJĄCYCH ROBÓT :

6.1. Roboty gazowe

Sieć gazowa z rur PE HD typ 100 CR SDR 17 dn 225x13,4 wg Norm PN-EN-1555.

Wszystkie roboty montażowe instalacji zewnętrznych gazowych wykonać zgodnie z systemem producenta danej instalacji.

6.1.1. Materiały

Wszystkie materiały stosowane przy wykonywaniu robót powinny: odpowiadać wymaganiom norm przepisów wymienionych w niniejszej ST i na rysunkach, oraz innych nie wymienionych, ale obowiązujących norm i przepisów.

Mieć wymagane polskimi przepisami atesty, świadectwa, aprobaty techniczne, certyfikaty oraz znaki firmowe umożliwiające ich identyfikację.

Być zgodne z dokumentacją projektową, specyfikacją techniczną lub posiadać równoważne parametry. Być tak dobrane powodujących obniżenie trwałości sieci. aby nie powodowały pogorszenia jakości wody oraz zmian.

Sieć gazowa

– z rur PE HD typ 100 CR SDR 17 dn 225x13,4 mm wg. Norm PN-EN-1555 zgrzewanych doczołowo Rury muszą spełniać wymogi norm PN-EN 1555-1; PN-EN 1555-2 oraz publicznej specyfikacji PAS 1075 „Rury z polietylenu do alternatywnych technologii układania”.

Rury powinny być produkowane przez producentów posiadających certyfikaty potwierdzające wprowadzenie systemu zarządzania, jakością. Do każdej zakupionej partii rur powinny być dołączone:

– krajowa deklaracja zgodności zgodna z ustawą o wyrobach budowlanych i systemie oceny zgodności, (Dz. U. 2013 poz. 898 z późn. zmianami) oraz z wymogami normy PN - EN1555-2; lub deklaracja zgodności z uzyskaną europejską oceną techniczną.

– certyfikat zgodności z publiczną specyfikacją PAS 1075 „Rury z polietylenu do alternatywnych technologii układania”;

– opinia techniczna Głównego Instytutu Górnictwa dotycząca możliwości stosowania na terenach górniczych;

– certyfikat uprawniający do oznaczania wyrobu znakiem bezpieczeństwa „B”.

Gwarancja na dostarczane rury powinna wynosić minimum 24 miesiące od daty dostawy.

- kształtki PE SDR 17;

- materiały pomocnicze do montażu rur ochronnych, w tym konstrukcje wsporcze;

- taśma ostrzegawcza - folia koloru żółtego szerokości 200 mm wg ZN-G-3002

- słupki oznacznikowe i tabliczki orientacyjne wg ZN-G-3004/2001;

- drut wskaźnikowy miedziany o przekroju 1,5 mm² w izolacji DY.

6.1.2. Wykonywanie robót

Roboty przygotowawcze.

W oparciu o projekt wykonawczy oraz stosowaną technologię wykonawca opracowuje i zatwierdza kartę technologiczną i instrukcję technologiczną zgrzewania. Przed przystąpieniem do wykonywania sieci należy wytyczyć i oznaczyć trwale w terenie trasę sieci. Wytyczenie trasy gazociągu powinno być wykonane przez uprawnionego geodetę na podstawie projektu. Zabezpieczyć wykopy przed zalaniem opadami atmosferycznymi. Odkryć istniejące rury gazowe w miejscach połączeń i sprawdzić ich rzędne.

Roboty ziemne

Wykopy wykonywać mechanicznie i ręcznie, na odkład. Jeżeli w wykopie wystąpi woda gruntowa należy ją odpompować. Rury należy układać w wykopie o podłożu odwodnionym. Głębokość układania rur od 1.0- 1.5 m. Wyprofilowanie wykopu wykonać ręcznie. Minimalna szerokość wykopu winna wynosić 0.4 m+DN. Przyjęto szerokość wykopu 0.8 m. Wykopy zasypywane będą piaskiem. Zasypkę wykonywać warstwami o grubości 20 - 30 cm dokładnie ubijając każdą warstwę. Nad lub obok gazociągu (w odl. ok.5 cm) ułożyć taśmę lokalizacyjną, a na wysokości 40 cm nad rurociągiem ułożyć taśmę ostrzegawczą z tworzywa sztucznego w kolorze żółtym o szerokości 20 cm z wkładką metalową. Roboty ziemne wykonywać zgodnie z Rozporządzeniem Ministra Infrastruktury z dnia 6.02.2003 w sprawie bezpieczeństwa i higieny pracy podczas wykonywania robót budowlanych.

Podłoże

Rury układać w suchym wykopie. Podsypkę pod rurą wykonać z piasku grubego lub średniego o grub. 15 cm. Podłoże powinno być tak wyprofilowane, aby rura spoczywała na nim jedną czwartą swojej powierzchni. W miejscach złączy należy wykonać dołki montażowe o głębokości do 10 cm, które należy zasypać piaskiem po próbie szczelności danego odcinka.

Układanie rur

Rury układać na przygotowanym i utwardzonym podłożu, z zachowaniem projektowanego spadku. W trakcie układania przeprowadzać kontrolę zewnętrznych powierzchni rur. Dla rur PE dopuszcza się zadrapanie o głębokości nie większej niż 0.5 mm. Łączenie rur wykonać zgodnie z kartą technologiczną opracowaną przez wykonawcę i uzgodnioną w ZG. Urządzenie do zgrzewania winno posiadać dopuszczenie do stosowania przy budowie gazociągów. Każdy zgrzew winien być opisany na rurze polietylenowej pisakiem wodoodpornym numerem kolejnym zgodnie z dziennikiem zgrzewania. Głębokość układania rur wynosi ok. 1.0-1.5 m . Po 1-2 godzinach niezbędnych na stabilizację termiczną ułożyć bezpośrednio nad gazociągiem taśmę lokalizacyjną a następnie wykonać obsypkę z piasku, o grubości 10 cm. Dalej gazociąg zasypać układając na wysokości 40 cm nad rurą taśmę ostrzegawczą.

Roboty wyłączeniowe i włączeniowe na gazociągu

Wyłączenie gazociągu z ruchu oraz prace przyłączeniowe, z uwagi na ich gazoniebezpieczny charakter, dokona odpłatnie Zakład Gazowniczy na zlecenie Inwestora.

Oznakowanie trasy gazociągu

System oznakowania trasy gazociągu składa się z elementów podziemnych i nadziemnych, wg standardów technicznych ST-IGG-1001-1004:2011

Elementy podziemne:

- taśma lokalizacyjna szerokości 60 mm. Należy ułożyć ją wzdłuż gazociągu w odległości 5 cm od ścianki rury, a końce wyprowadzić do skrzynki ulicznej uzbrojenia gazociągu. - taśma ostrzegawcza szerokości 400 mm. Należy ułożyć ją 40 cm nad gazociągiem.

Elementy nadziemne:

- należy stosować słupki oznaczeniowe. Słupki oznaczeniowe OS umieszcza się bezpośrednio nad gazociągiem na głębokości zapewniającej ich stabilność terenie. Usytuowanie słupka powinno zapewnić widoczność kolejnego słupka w obu kierunkach. Odległość między słupkami nie powinna być większa niż 500 m. Górne końce słupków powinny znajdować się nad powierzchnią **terenu na** wysokości co najmniej 70 cm.

Czyszczenie gazociągu

Czyszczenie wnętrza gazociągu wykonać po zasypaniu gazociągu w wykopie z wykorzystaniem sprężonego powietrza o ciśn. 0.4 MPa. Powierzchnia przekroju wydmuchu powinna być uzależniona od powierzchni przekroju rurociągu PE. Stosunek powierzchni przekroju wydmuchu i powierzchni przekroju gazociągu winien wynosić 40-50%. Czyszczenie gazociągu podlega odbiorowi przez inspektora nadzoru. Odbiór czyszczenia gazociągu należy przeprowadzić bezpośrednio przed próbą szczelności.

Próba szczelności

Po zmontowaniu w wykopie gazociągi należy poddać próbie szczelności. Próbę przeprowadzić zgodnie z wymogami normy PN-EN 12327 „Systemy dostawy gazu. Procedury próby ciśnieniowej, uruchamiania i nieuruchamiania. Wymagania funkcjonalne” oraz "Wytycznymi projektowania, budowy, nadzoru i odbioru gazociągów wykonanych z polietylenu”

a) przygotowanie do próby szczelności.

Po wykonaniu kontroli jakości połączeń przeprowadza się wstępne badanie szczelności przed opuszczeniem gazociągów do wykopu, bez zamontowanej armatury. Badanie wstępne połączeń należy przeprowadzić przy użyciu powietrza lub gazu obojętnego o ciśnieniu 0.5 bar

b) próba szczelności.

Ciśnienie próbne powietrza powinno wynosić 0.75 MPa. Do prób stosować manometry tarczowe klasy min. 0.6 zakres pomiarowy 0-1.0 MPa oraz manometr rejestrujący. Manometr precyzyjny wymagany na stanowisku pomiarowym musi być uwierzytelniony (z zatwierdzeniem typu) natomiast rejestrator legalizowany. Ciśnieniomierze powinny być zgodne z EN 837-1, EN 837-2 i EN 837-3. Czas trwania próby powinien wynosić dla sieci 24 h. Próbę należy wykonać przy użyciu powietrza lub gazu obojętnego. Próba główna powinna się odbywać w obecności wykonawcy, inwestora i dostawcy gazu. Ze względu na specyficzne właściwości rur PE próby szczelności mogą być prowadzone jedynie w temperaturach dodatnich w zakresie od 0 °C do 25 °C. Następnie wykonać przedmuchiwanie przewodu w celu sprawdzenia drożności i usunięcia ewentualnych zanieczyszczeń. Z przeprowadzonych prób ciśnienia oraz czyszczenia gazociągu należy sporządzić protokoły. Wykresy i protokoły z prób ciśnieniowych dołączyć do dokumentacji powykonawczej.

Zasypanie wykopów i ich zagęszczenie

Zasyпка rurociągu w wykopie składa się z dwóch warstw :

- obsypki o wysokości 10 cm ponad wierzch rury.
- warstwy do powierzchni terenu.

Na obie warstwy stosować piasek sypki drobnoziarnisty wg PN-74/B-02480. Warstwa musi być starannie ubita po obu stronach przewodu. Wskaźnik zagęszczenia obsypki 95 % . Zagęszczenie ubijakiem ręcznym po obu stronach przewodu wykonać wg PN-68/B-06050. Należy zwrócić uwagę, aby przy zagęszczaniu gruntu rura nie została wypchnięta w górę.

Czynności geodezyjne na budowie.

Wykonawca jest odpowiedzialny za prawidłowe, zgodne z dokumentacją projektową wytyczenie trasy gazociągu i miejsc wbudowania armatury. Uprawniony geodeta wykona także inwentaryzację powykonawczą(przed zasypaniem rur) z opisaniem rzędnych studni, średnic, spadków.

6.2. Roboty wodociągowe

Instalacja nawadniająca boisko z rur PE SDR 11 Ø 63,40,32 mm wraz z niezbędną armaturą i zbiornikiem retencyjnym.

Wszystkie roboty montażowe instalacji zewnętrznych wodociągowych wykonać zgodnie z systemem producenta danej instalacji.

Wszystkie roboty montażowe instalacji zewnętrznych wodociągowych wykonać zgodnie z systemem producenta danej instalacji.

Likwidacja odcinków instalacji wodociągowej zewnętrznej kolidujących z projektowaną przebudową wykonać poprzez demontaż lub zamulenie. Demontaż wykonać w wykopie otwartym. Zdemontowane odcinki wywieźć z terenu przebudowy i zutylizować. Zamulenie prowadzić odcinkami o ok. 25m nawiercając otwory dla umożliwienia wpompowania pulpy. Zamulenie rozpoczynać od niższej położonego punktu tak aby usunąć powietrze.

Należy zdemontować skrzynki uliczne oraz armaturę znajdującą się na likwidowanym wodociągu. Zlikwidowane rurociągi należy zgłosić do uprawnionego geodety celem zaznaczenia na podkładach geodezyjnych jako nieczynne.

Wykonanie kompletnej instalacji nawadniającej stadionu lekkoatletycznego ze zraszczaczami, instalacją wodociągową, instalacją sterowania, montaż zbiornika buforowego wraz z pompą i armaturą towarzyszącą.

6.2.1. Materiały

Wszystkie materiały stosowane przy wykonywaniu robót powinny: odpowiadać wymaganiom norm przepisów wymienionych w niniejszej ST i na rysunkach, oraz innych nie wymienionych, ale obowiązujących norm i przepisów.

Mieć wymagane polskimi przepisami atesty, świadectwa, aprobaty techniczne, certyfikaty, oraz znaki firmowe umożliwiające ich identyfikację.

Być zgodne z dokumentacją projektową, specyfikacją techniczną, lub posiadać równoważne parametry. Być tak dobrane powodujących obniżenie trwałości sieci. aby nie powodowały pogorszenia jakości wody oraz zmian.

1. Instalacja nawadniająca

- z rur PE PN10 wg normy PN-EN 1452-1- 5 : 2000, ZAT/97-01-001 średnicy 75, 63, 32 mm

- kształtki do przyłączy wodociągowych – trójniki, kolana kierunkowe, łuki kierunkowe z PE wg normy PN-EN 1452-1- 5 : 2000, ZAT/97-01-001.

2. Zasuwy powinny spełniać następujące wymagania:

- ciśnienie nominalne min. PN 10
- oznaczenie producenta, średnicy, materiału i ciśnienia nominalnego musi być odlane razem z korpusem
- dwustronna szczelność zasuw
- gładki przelot korpusu zasuw bez gniazda (cylicyryczny, nie zwężony)
- miękko uszczelniający klin wykonany z żeliwa sferoidalnego GGG 50 (GJS 500-7) pokryty elastomerem (na całej powierzchni) dopuszczonym do kontaktu z wodą pitną
- korpus i pokrywa zasuw wykonana z żeliwa GGG50 (GJS 500-7)
- pokrywa zasuw musi być wykonana jako jednoczęściowa
- śruby łączące pokrywę z korpusem wykonane ze stali nierdzewnej A 2 wpuszczone i zabezpieczone masą zalewową wykonana na gorąco, dopuszcza się inne rozwiązania gwarantujące 100 % szczelność.
- otwory w korpuse muszą być nieprzelotowe.
- wrzeciono wykonane ze stali nierdzewnej z gwintem walcowanym, w części uszczelniającej wrzeciono polerowane bez karbów

- wrzeciono musi posiadać zakończenie w formie kwadratu (czop) o wymiarach:
zasuwa DN 80 –17 mm,
zasuwa DN 100, 125 i 150 - 19 mm,
- uszczelnienie wrzeciona minimum 2 uszczelkami typu o-ring zlokalizowanymi w tulei uszczelniającej (nakrętce, wkrętce) wykonanymi z gumy EPDM lub równorzędnej
- uszczelnienie o-ringami wrzeciona umiejscowione w mosiężnej tulei uszczelniającej (nakrętce, wkrętce) współpracujące z polerowaną częścią wrzeciona. Wrzeciono (trzcienie zasuwy) o jednakowej średnicy w części uszczelniającej (polerowanej). Niedopuszczalne są rozwiązania z karami przeznaczonymi do umocowania uszczelnień o-ringowych.
- uszczelnienie zabezpieczające tuleje uszczelniającą (nakrętkę, wkrętkę) wrzeciona w korpusie zasuwy przed zanieczyszczeniami z zewnątrz
- zasuwa musi posiadać uszczelkę wargową (dolną, zwrotną) zabezpieczającą uszczelnienie wrzeciona od kontaktu z wodą
- wrzeciono powinno posiadać niskotarciowe podkładki lub łożysko
- wkrętka (nakrętka) zlokalizowana w górnej części pokrywy zabezpieczona przed wykręceniem
- prowadzenie klina w prowadnicach stanowiących część korpusu zasuwy
- pełna ochrona antykorozyjna (na zewnątrz i wewnątrz) poprzez pokrycie powłoką na bazie żywicy epoksydowych metodą elektrostatyczną lub fluidyzacyjną zapewniającą minimalną grubość warstwy 250µm
- zasuwy muszą spełniać wymagania normy PN-EN 1074-1:2002 i PN-EN 1074-2:2002 Armatura wodociągowa --Wymagania użytkowe i badania sprawdzające.

3. Obudowy teleskopowe do w/w zasuw powinny spełniać następujące wymagania:

- (długość 1,3-1,8 m). Konstrukcja obudowy umożliwiająca jej skrócenie na budowie przy użyciu podstawowych narzędzi.
- nasada i główka wykonana z żeliwa sferoidalnego
- dolna część trzcienia wykonana z kształtownika stalowego górna część ze stalowego pręta. Przy maksymalnie rozciągniętej obudowie pręt wchodzi w kształtownik na długość minimum 20 cm.
- osłona, rura osłonowa, pokrywka wykonane z PE
- otwory w nasadzie obudowy i wrzecionie zasuwy mają się pokrywać przy pełnym nałożeniu nasady na trzcienie zasuwy. Zawleczka jest tylko zabezpieczeniem przed zeskokowaniem obudowy z zasuwy, nie może służyć do przekazywania napędu.

Wrzeciona zasuw przedłużać trzcieniami, a ich końcówki wyprowadzić do skrzynek ulicznych na głębokość ok. 20-27cm od powierzchni terenu. Pod zasuwy wykonać cokoliki betonowe.

Skrzynki zasuw zabezpieczyć przed osiadaniem krążkami żelbetowymi o średnicy zewn. 480mm i średnicy wewnętrznej (otworu) 180mm. Natomiast w terenie nieutwardzonym nawierzchnia z betonu wokół skrzynek musi mieć wymiary minimum 600x600x150mm.

Lokalizację zasuw oznakować tabliczką informacyjną na słupku stalowym.

4. Taśmy ostrzegawcze -lokalizacyjne

Trasę wodociągu należy oznaczyć taśmą lokalizacyjną koloru niebieskiego lub biało-niebieskiego z zatopioną wkładką metalową. Szerokość taśmy to: 200 mm. Taśmę należy prowadzić na wysokości 30 cm nad grzbietem rury z odpowiednim wyprowadzeniem końcówek taśmy do skrzynek zasuw i hydrantów.

5. Oznakowanie uzbrojenia

Armatura zabudowana na czynnej sieci wodociągowej i przyłączach pozostająca na stanie majątkowym MPWiK musi posiadać stałe oznakowanie zgodnie z PN-86/B-09700 z modyfikacją polegającą na niepodawaniu na tabliczce numeru armatury.

Należy przyjmować następujące oznaczenie armatury:

H –hydrant

Z –zasuwa na rurociągu

Uwaga: przy zabudowie na rurociągach z np. PVC, PE należy podawać średnicę zewnętrzną oraz w górnej części tabliczki oznaczeniowej informację o materiale. Tabliczki powinny być wykonane z aluminium a napisy emaliowane lub z plastiku (tworzywo ABS) a napisy wykonane metodą wtrysku dwukolorowego.

6. Zraszacze

- zraszacze wynurzane dwie sztuki dyszą $\varnothing 12\text{mm}$, o kołowym obszarze zraszania, zamontowane w centralnej części płyty boiska (zraszacze z gumową donicą o głębokości 12cm, którą wypełnia naturalna darni – rozwiązanie zalecane, eliminujące całkowicie ryzyko kontuzji zawodnika),
Parametry pracy: - promień $R = 27\text{m}$
- - zużycie wody $Q = 15 \text{ m}^3/\text{h}$

- zraszacze wynurzane dziesięć sztuk z dyszą $\varnothing 12\text{mm}$, o regulowanym obszarze zraszania – zamontowane na obrzeżu płyty boiska;
Parametry pracy: - promień $R = 27\text{m}$
- - zużycie wody $Q = 13.5 \text{ m}^3/\text{h}$
- zraszacze posiadające wbudowane elektrozawory (brak dodatkowych skrzyń zaworów w obrębie płyty stadionu);
- pełny obrót zraszacza w czasie od 50 do 60 sekund, co umożliwia zroszenie całej płyty boiska w trakcie kilku minut przerwy meczowej;
- zraszacze posiadające najwyższy wskaźnik równomierności opadu wody sprawdzony przez instytut CIT (Center for Irrigation Technology/Fresno/California/USA);
- solidna i odporna na mechaniczne uszkodzenie budowa zraszaczy: mosiądz, stal nierdzewna, wysokowytrzymałe tworzywo z włóknem szklanym;
- wszystkie elementy zraszacza wyjmowane bez konieczności uszkodzenia murawy.

7. Zbiornik buforowy

- Zbiornik buforowy składa się z dwóch elementów, składanych na budowie. Samo łączenie zbiornika jest łatwe, a połączenie uszczelniane jest zaprawą z betonu mrozoodpornego.
- Grubość ściany oraz dna zbiorników wynosi 10 cm
- Zbiornik posiada otwory włazowe o średnicy 625 mm lub 800 mm (do wyboru)
- Maksymalne zagłębienie zbiornika wynosi 5,4 m poniżej poziomu terenu. Maksymalny naziom na zbiornikach wynosi 1,5 m.
- Zbiorniki mogą być montowane w obszarach ruchu pieszego, na terenach parkingowych utwardzonych, na zewnątrz budynków oraz na obszarach zagrożonych uszkodzonymi górnictwami.
- Zbiorniki nie wymagają przygotowania specjalnego podłoża wystarczy standardowe zagęszczenie. Natomiast jeżeli występuje problem z wysokimi wodami gruntowymi, należy wykonać płytę betonową jako podbudowę i do niej kotwić zbiornik.
- Nadbudowa zbiornika odbywa się za pomocą standardowych kręgów betonowych.

6.2.2. Wykonywanie robót

1. Roboty przygotowawcze

Projektowana oś kanału powinna być wyznaczona w terenie przez geodetę z uprawnieniami. Oś przewodu należy oznaczyć w sposób trwały i widoczny, z założeniem ciągów reperów roboczych. Na odcinkach, gdzie sieć wodociągowa przebiega przez grunty orne przewiduje się zdjęcie wierzchniej warstwy gruntu do głębokości 20 cm, z odłożeniem wzdłuż wykopu.

2. Roboty ziemne

Wykopy pod sieć wodociągową wykonywać o ścianach pionowych mechanicznie zgodnie z normą PN-B-10736:1999 Roboty ziemne – Wykopy otwarte dla przewodów wodociągowych i kanalizacyjnych – Warunki techniczne wykonania.

Ze względu na prowadzenie robót w pobliżu zabudowań i w ciągach komunikacyjnych, wykopy należy zabezpieczyć pod względem BHP z uwagi na zagrożenie jakie one stanowią dla osób trzecich. Ze szczególną uwagą i ostrożnością należy wykonywać i zabezpieczać wykopy przebiegające w pobliżu zabudowań, gdzie przebiegają przyłącza gazowe i wodociągowe, sieć gazowa, wodociągowa, kable energetyczne i telekomunikacyjne.

3. Obudowa ścian wykopów i rozbiórka.

Stateczność wykopu, wykonanego zgodnie z PN-B-10736 powinna być zabezpieczona poprzez:

- zastosowanie odpowiedniego oszalowania jego ścian

4. Podłoże

Podłoże powinno być uformowane zgodnie z zaprojektowanym spadkiem, z ubitego i zagęszczonego piasku, z wyprofilowaniem dna w obrębie kąta 90° , stanowiącego łożysko nośne rury wodociągowej. Sieć wodociągową należy ułożyć na podłożu z podsypką wynoszącą 20,0 cm uzyskaną z gruntu rodzimego.

5. Zasyпка i zagęszczanie gruntu

Użyty materiał i sposób zasypania przewodu nie powinny spowodować uszkodzenia ułożonego przewodu i obiektów na nim zlokalizowanych. Zasypkę wstępną przewodu wodociągowego należy wykonywać ręcznie przy minimalnej jej grubości 15,0 cm powyżej wierzchu rury. Szerokość obsypki winna być równa szerokości wykopu. Do zasyпки wykopu należy użyć gruntu rodzimego. Grunt stosowany do zasyпки nie powinien zawierać materiałów mogących uszkodzić przewód, gruntów zbrylonych, gruzu i śmieci. Zasypkę wykopu należy prowadzić zgodnie z pkt. 8 normy PN-B-10736.

6. Roboty montażowe

Po przygotowaniu wykopu i podłoża zgodnie pkt. 4 można przystąpić do wykonywania montażowych robót wodociągowych. Wykonanie robot montażowych powinno odpowiadać normie PN-EN 1452-1-5 : 2000, PN –EN 805, PN-87 /B-01060, ZAT/97-01-001 i instrukcjom, oraz zaleceniom producentów materiałów.

7. Instalacja wodociągowa

Budowę instalacji wodociągowej należy prowadzić zgodnie z ustalonymi spadkami i rzędnymi określonymi w dokumentacji projektowej między węzłami z zachowaniem odchylenia w planie do 0,10 m i odchylenia w spadku do 0,05 m. Na etapie budowy sprawdzić średnicę i materiał istniejących instalacji i dopasować je do zastanych warunków.

Rury, kształtki i armatura przewodów powinny być sprawdzone przed montażem, czy spełniają wymagania projektowe, czy są oznakowane i czy nie są uszkodzone. Ponadto przed montażem powinny być składowane zgodnie z zaleceniami producentów, w miejscach zapewniających im czystość i powinny być zabezpieczone przed wewnętrznym zanieczyszczeniem. Przy zmianie kierunku i na odgałęzieniach przewodu winny być stosowane kształtki producenta rur. Do zabezpieczenia przewodów przed przemieszczaniem powinny być stosowane bloki oporowe, który należy opierać o nienaruszony grunt.

W sytuacji wystąpienia poziomu wody gruntowej powyżej dna wykopu należy zapewnić odwodnienie wykopu na czas robót, a przewód wodociągowy należy zabezpieczyć przed ewentualnym wypłynięciem.

Ułożony odcinek rur po uprzednim sprawdzeniu prawidłowości spadku wymaga zastabilizowania przez wykonanie obsypki ochronnej z piasku przynajmniej 10 cm ponad wierzch rury. Ułożony odcinek przewodu wodociągowego powinien być zabezpieczony przed zanieczyszczeniem.

6.2.3. Odbiór robót.

Po zakończeniu robót montażowych zewnętrznych instalacji wodociągowych, przyłącza wodociągowego rurociąg należy poddać próbie szczelności następnie przepłukać i dokonać dezynfekcji podchlorynem sodu i następnie jeszcze raz przepłukać.

Odbiory robót – międzyoperacyjny i częściowy – przyłącza wodociągowego winny podlegać :

- sposób ułożenia przewodów PE w wykopie,
- sposób włączenia przyłącza do sieci,
- podłoże pod rurociąg i obsypka rurociągu PE,
- wykonanie próby szczelności sieci i przyłącza wodociągowego na ciśnienie 1,0 MPa w czasie 45 min. Wynik próby odnotować w formie protokołu ,
- wykonanie płukania i dezynfekcji przyłącza wodociągowego.

Odbiorowi częściowemu należy poddać te elementy instalacji, które zanikają w wyniku postępu robót. Każdorazowo po przeprowadzeniu odbioru częściowego powinien być sporządzony protokół i dokonany zapis w dzienniku budowy. Potwierdzenie czystości przyłącza wodociągowego winno być dokonane poprzez SANEPID, który dostarczy odpowiedni protokół. Potwierdzenie prawidłowości ułożenia przyłącza wodociągowego winien dokonać uprawniony geodeta, który wykona mapę geodezyjną powykonawczą.

6.3. Roboty kanalizacji deszczowej.

6.3.1. Zewnętrzna instalacja kanalizacji deszczowej.

Budowę zewnętrznej kanalizacji deszczowej projektuje się rur PVC ,160, 200, 250, 315 klasy N i S. Rury PVC montować w wykopie na podsypce piaskowej o grubości 20 cm. . Zасыпка rury min. 30 cm ponad wierzch rurociągu. Kanalizację deszczową włączyć do projektowanej przepompowni deszczowej. Roboty montażowe wykonać zgodnie z wybranym systemem producenta rur.

1. Rury kanalizacji deszczowej:

- Rury kielichowe PVC-U rodzaj P szeregu średniego typ N i typ S wg PN-85/C-89205 i ISO 4435:4435 o średnicy 110, 160, 200, 250, 315 mm, łączone na uszczelki gumowe dostarczone przez producenta.
- Kształtki do sieci kanalizacyjnej z PVC wg PN-85/C-89203.

6.3.2. Studnie kanalizacji deszczowej

Na kanalizacji sanitarnej i deszczowej projektuje się studzienki rewizyjne PCV 425mm oraz betonowe DN1000 i 1200mm.

- Studzienki rewizyjne, i przelotowo-połączeniowe PVC fi 425 mm, z włączami żeliwnymi typ VAWIN lub równoważne.
- Kiny-studzienki PVC wykonane z polichlorku winylu PVC dostarczone przez producenta studzienek.
- Studzienki żelbetowe z prefabrykowanych kręgów fi 1000mm i 1200 spełniające wymagania wg PN-B-10729 z prefabrykowanych elementów betonowych i żelbetowych łączonych na uszczelki gumowe z prefabrykowanymi kinetami. Elementy studni winny być wykonane z betonu klasy min. C30/37 o wodoszczelności min. W8 I nasiąkliwości 4%.
- Dno studzienek żelbetowych wykonać jako monolityczne z betonu hydrotechnicznego klasy B25 a gruntach nawodnionych z dodatkiem środka uszczelniającego
- Studnie należy wyposażyć w zwężki betonowe oraz we włązy kanałowe klasy D400 dla włączów zlokalizowanych w jezdni wg PN-EN 124:2000 dwu lub czterootworowe zwypełnieniem betonowym i zamknięciem zatraskowym.
- Włązy muszą być osadzone w sposób uniemożliwiający ich przesuwanie. W studniach powinny znajdować się fabrycznie zamontowane stopnie złączowe typu ciężkiego wg PN-64/H74086 umieszczone mijankowo co 30 cm.
- Włązy kanałowe- żeliwne lub betonowe
- Stopnie włączowe-żeliwne wg PN-64/H-74086.

- Studnie posadzić na zagęszczonej (95% wg Proctora) podsypce piaskowej gr. 20cm i podlewce z betonu klasy B-10 gr. 10cm. Przejścia szczelne dla kanałów przez ścianki studzienek winny być wykonane i osadzone fabrycznie.
- Połączenia z kanałami wykonywać poprzez kamionkowe króćce dostudzienne typu GE o dł. L=0,25m. Włączenia wykonać jako szczelne i jednocześnie zapewniające elastyczność połączenia.

6.3.3. ODWODNIENIE PUNKTOWE I LINIOWE.

Odwodnienie liniowe

- Korytka szczelinowe do stosowania na łuku i na prostej z pokrywami do stosowania na łuku i na prostej. Na styku boiska z bieżnią należy stosować korytka szczelinowe z krawędzią trawnikową z tworzywa sztucznego. Korytka z tworzywa sztucznego, szer. zewnętrznej min. 15cm wys. zewn. min. 19 cm, wymiar wewnątrz korytek min. 10x15cm (szer. x wys.). Zabrania się stosowania koryt betonowych, polimerobetonowych i innych konglomeratów z betonu. Należy stosować koryt do montażu na zakład czy pióro-wpust by zachować szczelność przy łączeniu koryt. Zastosowano pokrywy dla korytek szczelinowych w kolorze białym. Pokrywy pełnić będą również rolę krawężnika pierwszego toru. Pokrywy korytek mają wysokość 5cm oraz szerokość 14,3cm. Na styku bieżni z boiskiem trawiastym zastosowano korytka z krawędzią trawnikową z tworzywa sztucznego, krawędź wysokości min. 40mm do stosowania na łuku i na prostej. Krawędź boczna ma na celu zapobieżenie przerastaniu trawy, co ułatwi utrzymanie obiektu. Krawędź bezpieczna, wykonana z tworzywa sztucznego
- Przy wjeździe zastosować korytko odwodnienia liniowego 150, KL. D400 szer. całkowita 240mm, wys. całkowita 309mm, szer. i wys. w świetle korytka 150x209mm ruszt żeliwny, szczelinowy.

Odwodnienie punktowe

DO ODWODNIENIA PLACÓW MANEWROWYCH I DRÓG ZAPROJEKTOWANO ODWODNIENIE PUNKTOWE JAKO WPUSTY ULICZNE SKŁADAJĄCE SIĘ Z:

- Wpusty uliczne żeliwne: Wpusty uliczne żeliwne powinny odpowiadać wymaganiom PN-H-74080-01 [12] i PN-H-74080-04.
- Kręgi betonowe prefabrykowane: Na studzienki ściekowe stosowane prefabrykowane kręgi betonowe o średnicy 50 cm, wysokości 50 cm lub 75 cm lub 100 cm, z betonu klasy B 25 (C20/25), wg KB1-22.2.6 (6).

6.3.4. PRZEPOMOWNIA ŚCIEKÓW DESZCZOWYCH

Przepompownia zbiornikowa wykonywana w wersji dwupompowej.

Zbiornikowa przepompownia ścieków stanowi kompletny obiekt składający się z :

- zbiornika, wykonany jest z polimerobetonu, czyli mieszaniny kruszywa kwarcytowego i żywicy poliestrowej. Masa polimerobetonowa jest zawibrowana i wygrzewana celem polimeryzacji materiału. Zbiornik może być posadawiany w trudnych warunkach gruntowo-wodnych, z wyłączeniem gruntów torfowych i kurzawkowych. Ze względu na duży ciężar własny stanowi zbiornik typu ciężkiego. Zbiornik przepompowni wykonany z polimerobetonu składa się z trzech podstawowych elementów: dna zbiornika, rury studziennej, płyty przykrywającej z włazem. W zależności od wymagań dopuszcza się stosowanie odpowiednich typów włazów. Elementy zbiornika łączone są w całość za pomocą klejów epoksydowych. W płaszczu zbiornika można osadzać przejścia szczelne pod króćce wlotowe wykonane z różnych materiałów polimerobetonu, żeliwa, stali, kamionki, PVC, PE

- instalacji hydraulicznej

Standardowe rozwiązania konstrukcyjne przepompowni obejmują układy hydrauliczne z dwoma pompami. Wewnętrzne piony tłoczne przepompowni są wykonywane dla króćca tłoczego DN100. Pompa jest połączona z układem tłocznym poprzez szybkozłącz, którego zasadniczą część stanowi kolano stopowe posadawione na ramie. Prowadnice rurowe pozwalają na samoczynne sprzęgnięcie pompy z kolaniem stopowym po jej opuszczeniu do zbiornika z poziomu terenu. Kolano stopowe i

przewodnice zamontowane są na stałe w zbiorniku, natomiast pompa jest ruchoma. Podniesienie pompy przy pomocy łańcucha powoduje samoczynne odłączenie od kolana, co umożliwi wyjęcie pompy ze zbiornika celem dokonania przeglądu.

Króćce wlotowe i króciec tłoczny są osadzone szczelnie w płaszczu zbiornika na głębokości określonej przez zamawiającego. Powyższe króćce w zbiorniku jednolitym typu wykonane są PVC.

- instalacji zasilająco-sterowniczej wyposażenie standardowe

- wyłącznik główny
- zabezpieczenie zwarciovowe układu zasilania pomp
- zabezpieczenie przeciążeniowe układu zasilania pomp
- zabezpieczenie przeciwporażeniowe
- zabezpieczenie wilgotnościowe pomp
- zabezpieczenie układu zasilania pomp przed asymetrią, zanikiem napięć lub niewłaściwą kolejnością faz
- układ łagodnego rozruchu i łagodnego hamowania dla pomp powyżej 4,0kW
- układ z rozruchem pośrednim gwiazda-trójkąt dla pomp powyżej 4,0kW
- układ kontroli temperatury uzwojeń silnika
- wyświetlacz alfanumeryczny
- bateryjne zasilanie toru alarmowego przy zaniku napięcia sieciowego
- sygnalizacja świetlna-dźwiękowa poziomu alarmowego ścieków w zbiorniku
- gniazdko serwisowe 230V
- zabezpieczenie czasowe przed równoczesnym startem pomp
- sygnalizacja błędnej pracy regulatorów pływakowych lub sondy hydrostatycznej
- ogrzewanie wewnętrzne skrzynki sterowniczej
- przełączniki funkcyjne praca-ręczna automatyczna
- wyświetlacz alfanumeryczny
- bateryjne zasilanie toru alarmowego przy zaniku napięcia sieciowego
- sygnalizacja świetlna-dźwiękowa poziomu alarmowego ścieków w zbiorniku
- gniazdko serwisowe 230V

6.3.5. Odwodnienie drenarskie

Zaprojektowano odwodnienie boiska piłkarskiego oraz terenów zielonych za pomocą drenażu składającego się z sączków drenarskich karbowanych ze niezmiękczonego poli(chlorku winilu) PCV-Uz otuliną filtracyjną z włókna polipropylenowego co uwidoczono na projekcie zagospodarowania terenu .

Rury drenarskie rury drenarskie o średnicy 80,125 mm z otuliną filtracyjną z włókna polipropylenowego układać na podsypce piaskowej grubości 5 - 10cm ze spadkiem 0,50% w kierunku zbieracza o średnicy 125mm. Włączenie do zbieracza za pomocą trójników.

Rury drenarskie ułożone na podsypce należy obsypać żwirem płukanym o frakcji 8-32mm do wysokości min 20cm ponad wierzch rury. Dalszą wykonać z materiału przepuszczalnego podłoża.

Końcówki ciągów drenarskich zaślepić. Połączenia odcinków rur drenażowych wykonać w sposób zgodny z warunkami technicznymi podanymi przez producenta systemu.

6.3.6. Roboty ziemne.

Roboty ziemne prowadzić zgodnie z norma branżowa BN-83/8036/02. Przed przystąpieniem do robót należy wytyczyć trasy projektowanych sieci zgodnie z Projektem Budowlanym. Wytyczne winien wykonać uprawniony geodeta. Umocnienie ścian wykopów wykonać poprzez zastosowanie wyprasek metalowych lub szalunku przesuwne. Nie przewiduje się wykonywania odwodnień wykopów. Na okres wykonywania robót ziemnych należy zapewnić wystarczającą ilość przejść dla pieszych i pojazdów mechanicznych. Wykopy prawidłowo zabezpieczyć barierami, znakami drogowymi i na okres nocny oświetlić. Po odbiorze technicznym i pomiarach geodezyjnych można przystąpić do zasypania wykopów. Zasypkę wykopów w pierwszej fazie dokonać ręcznie do wysokości 20 cm nad wierzch rurociągów. Pozostałą zasypkę prowadzić mechanicznie z warstwami ubijającymi co 30cm – zagęszczenie.

W ramach prowadzonych robót sanitarnych Wykonawca winien uzyskać wszelkie zgody, opinie i uzgodnienia z instytucji nadzorujących w/w roboty.

Wykonawca winien wykonać i przedstawić celem uzgodnienia z Inwestorem HARMONOGRAM ZEWNĘTRZNYCH ROBÓT SANITARNYCH.

7. Wykonanie robót specjalistycznych

7.1. Ogólne wymagania dotyczące robót

Wykonawca jest odpowiedzialny za jakość wykonania robót oraz za ich zgodność z wymaganiami Inwestora.

7.1.1. Przekazanie placu budowy

Inwestor przekaze Wykonawcy teren budowy wraz określonymi wymaganiami.

7.1.2. Zgodność robót z ST

Wszystkie wykonane roboty i dostarczone materiały winne być zgodne z wymaganiami Inwestora. W ustaleniach obowiązuje zapis inspektora nadzoru w Dzienniku Budowy

7.1.3. Zabezpieczenie robót

Wykonawca odpowiada za zabezpieczenie stanowisk pracy i wykonywanie robót zgodnie ze sztuka budowlana, przepisami BHP i ppoż.

W czasie wykonywania robót Wykonawca zapewni bezpieczeństwo pracującemu personelowi, pojazdom na parkingach, a także zapewni ciągły dojazd do punktów strategicznych. Przed przystąpieniem do robót osoba kierująca robotami powinna poinformować inspektora nadzoru o charakterze tych robót i środkach bezpieczeństwa jakie będą stosowane w czasie trwania robót.

7.1.4. Ochrona przeciwpożarowa

Wykonawca będzie przestrzegał przepisów ochrony przeciwpożarowej oraz będzie utrzymywał sprawny sprzęt przeciwpożarowy. Benzyna, rozpuszczalniki, materiały spawalnicze należy sprowadzać w ilościach niezbędnych do bieżącego stosowania. Nie przewiduje się magazynowania i stosowania substancji i preparatów niebezpiecznych. Prace przy zgrzewarkach termooporowych mogą odbywać się tylko przy asekuracji drugiego pracownika i muszą być zabezpieczone sprzętem przeciwpożarowym (gaśnicą proszkowa 1kg lub większą).

7.1.5. Ochrona własności publicznej i prywatnej

Wykonawca odpowiada za ochronę istniejących instalacji oraz wyposażenia w pomieszczeniach stanowiących przekazany front robót oraz na drogach transportu, wskazanych przez Zamawiającego.

7.1.6. Bezpieczeństwo i higiena pracy

Podczas realizacji robót Wykonawca ma obowiązek przestrzegania wszelkich przepisów dotyczących bezpieczeństwa i higieny pracy, a w szczególności Rozporządzenia Ministra Budownictwa i Przemysłu Materiałów Budowlanych z dnia 28.03.1972 w sprawie ogólnych przepisów bezpieczeństwa i higieny pracy przy wykonywaniu robót budowlano - montażowych i remontowych.

7.2. Materiały

Wszystkie materiały stosowane przy wykonaniu robót powinny:
- być nowe i nieużywane,

- być w gatunku bieżąco produkowanym,
- odpowiadać wymaganiom norm i przepisów wymienionych w niniejszych Specyfikacjach i na rysunkach oraz innych, nie wymienionych, ale obowiązujących norm i przepisów.
- mieć wymagane polskimi przepisami świadectwa dopuszczenia do obrotu oraz wymagane Ustawą z dnia 3 kwietnia 1993 r. certyfikaty bezpieczeństwa.

Nowe materiały i substancje należy dostarczać w oryginalnych opakowaniach i ilościach niezbędnych do bieżącego zużycia. Wykonawca zobowiązany jest uzyskać przed zastosowaniem materiałów i urządzeń aprobatę inspektora nadzoru. W tym celu zobowiązany jest przedstawić z odpowiednim wyprzedzeniem szczegółowe informacje dotyczące materiałów oraz odpowiednie aprobaty i certyfikaty. W przypadku zastosowania materiałów nie odpowiadających wymaganiom zostaną one zdemontowane i wywiezione poza teren budowy na koszt **Wykonawcy**.

7.3. Sprzęt

Sprzęt i urządzenia używane do wykonywania robót powinny być bezpieczne, sprawne, sprawdzone i winny posiadać odpowiednie świadectwa dopuszczające do użytkowania, tam gdzie jest to wymagane przepisami. Stosowane na budowie urządzenia elektryczne muszą spełniać wymogi ochrony przeciwporażeniowej.

7.4. Transport

Wykonawca jest zobowiązany do stosowania jedynie takich środków transportu, które nie wpłyną niekorzystnie na jakość i właściwości przewożonych materiałów. Wykonawca będzie usuwać na bieżąco, na własny koszt wszelkie zanieczyszczenia spowodowane jego pojazdami na drogach publicznych oraz na terenie inwestora.

7.5. Wykonanie robót

Wykonawca jest odpowiedzialny za prowadzenie robót zgodnie z umową oraz za jakość zastosowanych materiałów i wykonywanych robót, a także za ich zgodność z instrukcjami producentów urządzeń i materiałów, harmonogramem robót oraz poleceniami Inwestora. Następstwa jakiegokolwiek własnego błędu w robotach spowodowanego przez Wykonawcę zostaną przez niego poprawione na jego koszt. Niezbędna jest koordynacja przez kierującego robotami robót demontażowych oraz montażowych.

7.6. Kontrola jakości robót

Wykonawca jest odpowiedzialny za pełną kontrolę robót i jakość zastosowanych materiałów.

7.7. Odbiór robót

7.7.1. Rodzaje odbiorów robót

Roboty podlegają następującym etapom odbioru dokonywanych przez Inwestora przy udziale Wykonawcy:

- a) odbiór robót zanikowych i ulegających zakryciu
- b) odbiór końcowy

7.7.2. Odbiór robót zanikowych i ulegających zakryciu

Odbiór robót zanikowych i ulegających zakryciu polega na ocenie ilości i jakości wykonywanych robót, które w dalszym procesie realizacji ulegają zakryciu. Odbioru dokonuje Inspektor Nadzoru.

7.7.3. Odbiór końcowy

Odbiór końcowy polega na finalnej ocenie rzeczywistego wykonania robót w odniesieniu do ich ilości, jakości i wartości. Całkowite zakończenie robót oraz gotowość do odbioru ostatecznego będzie stwierdzona przez Wykonawcę wpisem do Dziennika Budowy z bezzwłocznym powiadomieniem na piśmie o tym Inwestora. Odbioru ostatecznego robót dokona komisja wyznaczona przez Zamawiającego w obecności Inwestora i Wykonawcy. Komisja odbierająca roboty dokona ich oceny jakościowej na podstawie przedłożonych dokumentów, wyników badań, pomiarów oraz ocenie wizualnej.

8. PRZEPISY ZWIĄZANE

1. PN-EN 1452-1- 5: 2000, ZAT/97-01-001
2. PN-85/C-89205 i ISO 4435:4435
3. PN-85/C-89203
4. PN-EN Zaopatrzenie w wodę - Wymagania dotyczące systemów zewnętrznych i ich części składowych
5. PN-70/B10715.

SZCZEGÓŁOWA SPECYFIKACJA TECHNICZNA STANOWI INTEGRALNĄ CZEŚĆ Z PROJEKTEM BUDOWLANYM I PRZEDMIAREM ROBÓT



**S Z C Z E G Ó Ł O W A S P E C Y F I K A C J A
T E C H N I C Z N A W Y K O N A N I A I O D B I O R U
R O B Ó T B U D O W L A N Y C H**

S P C . 0 0 . 1 5

I N S T A L A C J E E L E K T R Y C Z N E

NAZWA INWESTYCJI:

**BUDOWA Z PRZEBUDOWĄ STADIONU LEKKOATLETYCZNEGO WRAZ Z URZĄDZENIAMI I
INFRASTRUKTURĄ TOWARZYSZĄCĄ**

ADRES INWESTYCJI:

**UL. TURYSTYCZNA 11-600 WĘGORZEWO
DZIAŁKI 177, 192/6, 175/2, 116,
Obr. 01 WĘGORZEWO**

KATEGORIA OBIEKTU:

V – OBIEKTY SPORTU I REKREACJI

NAZWA I ADRES INWESTORA:

**GMINA WĘGORZEWO
UL. ZAMKOWA 3 11-600 WĘGORZEWO**

JEDNOSTKA PROJEKTOWA:

**AMIBUD CEZARY ILNICKI
59-930 Pieńsk, ul. Hutnicza 84**

Pieńsk, październik 2022r.

SPIS TREŚCI

SPIS TREŚCI	3
1. WYMAGANIA OGÓLNE DLA INSTALACJI ELEKTRYCZNYCH ST.IE.00.00.00	5
1.1. Wstęp	5
1.1.1. Przedmiot ST	5
1.1.2. Zakres stosowania ST	5
1.1.3. Zakres robót objętych ST	5
1.1.3.1. ST.IE.01.00.00 - Instalacje elektryczne silnoprądowe i niskoprądowe	5
1.1.3.2. ST.IE.02.00.00 - Instalacje elektryczne zewnętrzne	5
1.1.4. Określenia	5
1.1.5. Ogólne wymagania dotyczące robót	5
1.2. <i>Materiały</i>	7
1.3. <i>Sprzęt</i>	8
1.4. <i>Transport</i>	8
1.5. <i>Wykonanie robót</i>	8
1.6. <i>Kontrola jakości</i>	9
1.7. <i>Obmiar robót</i>	10
1.8. <i>Odbiór robót</i>	10
1.9. <i>Podstawa płatności</i>	11
1.10. <i>Przepisy związane</i>	12
2. INSTALACJE ELEKTRYCZNE SILNOPRĄDOWE I NISKOPRĄDOWE ST.IE.02.00.00	12
2.1. Wstęp	12
2.1.1. Przedmiot ST	12
2.1.2. Zakres stosowania ST	12
2.1.3. Zakres robót objętych ST	12
2.1.3.1. ST.E.01.01.00 – Zasilanie i rozdział energii	12
2.1.3.2. ST.E.01.02.00 – Instalacja oświetlenia podstawowego, awaryjnego	12
2.1.3.3. ST.E.01.03.00 – Instalacja oświetlenia zewnętrznego	13
2.1.3.4. ST.E.01.04.00 – Instalacja gniazd, siły i sterowania	13
2.1.3.5. ST.E.01.05.00 – Instalacja ekwipotencjalna i odgromowa	13
2.1.3.6. ST.E.01.06.00 – Trasy kablowe	13
2.1.3.7. ST.E.01.07.00 – Instalacja telewizji dozorowej	13
2.1.3.8. ST.E.01.07.00 – Instalacja okablowania strukturalnego	13
2.1.3.9. ST.E.01.09.00 – Trasy kablowe	13
2.1.3.10. ST.E.01.10.00 – Instalacja nagłośnienia	14
2.1.4. Określenia	14
2.1.5. Ogólne wymagania dotyczące robót	14
2.2. <i>Materiały</i>	14
2.3. <i>Sprzęt</i>	14
2.4. <i>Transport</i>	14
2.5. <i>Wykonanie robót</i>	14
2.6. <i>Kontrola jakości</i>	17
2.7. <i>Obmiar robót</i>	17
2.8. <i>Odbiór robót</i>	17
2.9. <i>Podstawa płatności</i>	17
2.10. <i>Przepisy związane</i>	17
3. INSTALACJE ELEKTRYCZNE ZEWNĘTRZNE ST.IE.02.00.00	21
3.1. Wstęp	21
3.1.1. Przedmiot ST	21
3.1.2. Zakres stosowania ST	21
3.1.3. Zakres robót objętych ST	22
3.1.3.1. ST.E.02.01.00 – Zabezpieczenie linii kablowych	22
3.1.3.2. ST.E.02.02.00 – Zasilanie	22
3.1.3.3. ST.E.02.03.00 – Rozdzielnice elektryczne	22
3.1.3.4. ST.E.02.04.00 – Wewnętrzne linie kablowe nN	22
3.1.3.5. ST.E.02.05.00 – Kanalizacja kablowa niskoprądowa	22
3.1.3.6. ST.E.02.06.00 – Oświetlenie terenu	22
3.1.3.7. ST.E.02.07.00 – Okablowanie urzędzeń sędziowskich	22

3.1.3.8.	ST.E.02.08.00 – Instalacja pompowni deszczowej, poboru wody i zraszania.....	23
3.1.3.9.	ST.E.02.09.00 – Instalacja zraszania boiska.....	23
3.1.3.10.	ST.E.02.10.00 – Instalacja telewizji dozorowej	23
3.1.3.11.	ST.E.02.11.00 – Instalacja okablowania strukturalnego.....	23
3.1.3.12.	ST.E.02.12.00 – Instalacja nagłośnienia	23
3.1.3.13.	ST.E.02.13.00 – Instalacja uziemień ekwipotencjalna i odgromowa.....	23
3.1.4.	Określenia.....	23
3.1.5.	Ogólne wymagania dotyczące robót	23
3.2.	<i>Materiały</i>	24
3.3.	<i>Sprzęt</i>	24
3.4.	<i>Transport</i>	24
3.5.	<i>Wykonanie robót</i>	24
3.6.	<i>Kontrola jakości</i>	26
3.7.	<i>Obmiar robót</i>	26
3.8.	<i>Odbiór robót</i>	27
3.9.	<i>Podstawa płatności</i>	27
3.10.	<i>Przepisy związane</i>	27

1. WYMAGANIA OGÓLNE DLA INSTALACJI ELEKTRYCZNYCH ST.IE.00.00.00

1.1. Wstęp.

1.1.1. Przedmiot ST

Przedmiotem niniejszej specyfikacji są wymagania dotyczące wykonania i odbioru robót odnoszących się do instalacji elektrycznych dla zadania: „BUDOWA Z PRZEBUDOWĄ STADIONU LEKKOATLETYCZNEGO WRAZ Z URZĄDZENIAMI I INFRASTRUKTURĄ TOWARZYSZĄCĄ UL. TURYSTYCZNA 11-600 WĘGORZEWO, DZIAŁKI 177, 192/6, 175/2, 120, Obr. 01 WĘGORZEWO”.

1.1.2. Zakres stosowania ST

Niniejsza specyfikacja stanowi dokument przetargowy i kontraktowy przy zleceniu i realizacji robót instalacji elektrycznych.

Nazwy i kody CPV:

- 45300000-0 Roboty instalacyjne w budynkach
- 45310000-3 Roboty instalacyjne elektryczne
- 45311200-2 Roboty w zakresie instalacji elektrycznych;
- 45311000-0 Roboty w zakresie okablowania oraz instalacji elektrycznych;
- 45311100-1 Roboty w zakresie okablowania elektrycznego;
- 45314310-7 Układanie kabli;
- 45315700-5 Instalowanie rozdzielnic elektrycznych;
- 45317300-5 Instalowanie elektrycznych urządzeń rozdzielczych;
- 45314320-0 Instalowanie okablowania komputerowego
- 45312200-9 Instalowanie przeciwłamaniowych systemów alarmowych
- 32360000-4 Urządzenia komunikacji wewnętrznej
- 45317000-2 Inne instalacje elektryczne
- 45315300-1 – Elektroenergetyczne linie kablowe zasilające
- 45315600-4 Instalacje niskiego napięcia
- 45316100-6 Instalowanie urządzeń oświetlenia zewnętrznego
- 45231600-1 Roboty budowlane w zakresie budowy linii komunikacyjnych
- 45310000-7 - Instalowanie systemów alarmowych i anten

1.1.3. Zakres robót objętych ST

Zakres robót obejmuje wykonanie kompletnych instalacji elektrycznych, a w szczególności:

1.1.3.1. ST.IE.01.00.00 - Instalacje elektryczne silnoprądowe i niskoprądowe

1.1.3.2. ST.IE.02.00.00 - Instalacje elektryczne zewnętrzne

1.1.4. Określenia

Biorąc pod uwagę powszechność zastosowanych określeń oraz szczegółowość opisów zakresu robót przedstawionego w p. 1.1.3 – nie przewiduje się stworzenia żadnych dodatkowych definicji i pojęć.

1.1.5. Ogólne wymagania dotyczące robót

Przekazanie terenu budowy

Zamawiający w terminie określonym w dokumentach umowy przekaze Wykonawcy Teren Budowy wraz z przewidzianymi przepisami prawnymi dokumentami.

Dokumentacja Projektowa

W przypadku istotnych zmian w stosunku do Dokumentacji projektowej, dokonanych podczas realizacji obiektu, Wykonawca zobowiązany jest do wykonania dokumentacji powykonawczej.

Wszelkie zmiany w Dokumentacji Projektowej powinny być wprowadzone na piśmie i autoryzowane przez Inwestora. Istotne zmiany Dokumentacji Projektowej powinny być wprowadzone przez Inwestora po uzgodnieniu z Projektantem.

Zgodność robót z Dokumentacją Projektową i ST

Dokumentacja Projektowa, Specyfikacje Techniczne oraz dodatkowe dokumenty przekazane przez Inwestora Wykonawcy stanowią część Kontraktu, a wymagania wyszczególnione w choćby jednym z nich są

obowiązujące dla Wykonawcy tak jakby zawarte były w całej dokumentacji.

W przypadku rozbieżności w ustaleniach poszczególnych dokumentów obowiązuje następująca kolejność ich ważności:

- Umowa pomiędzy Inwestorem i Wykonawcą,
- Dokumentacja Projektowa,
- Specyfikacje Techniczne.

Wykonawca nie może wykorzystywać błędów lub opuszczeń w Dokumentach Kontraktowych, a o ich wykryciu winien natychmiast powiadomić Inwestora, który dokona odpowiednich zmian lub poprawek.

W przypadku rozbieżności opis wymiarów ważniejszy jest od odczytu ze skali rysunków. Wszystkie wykonane roboty i dostarczone materiały będą zgodne z Dokumentacją Projektową i ST.

Dane określone w Dokumentacji Projektowej i w ST będą uważane za wartości docelowe, od których dopuszczalne są odchylenia w ramach określonego przedziału tolerancji.

Cechy materiałów i elementów budowli muszą być jednorodne i wykazywać bliską zgodność z określonymi wymaganiami, a rozrzuty tych cech nie mogą przekraczać dopuszczalnego przedziału tolerancji.

Zabezpieczenie Terenu Budowy

Koszt zabezpieczenia Terenu Budowy nie podlega odrębnej zapłacie i przyjmuje się, że jest włączony w cenę kontraktową.

Ochrona środowiska w czasie wykonywania robót

Wykonawca ma obowiązek znać i stosować w czasie prowadzenia robót wszelkie przepisy dotyczące ochrony środowiska naturalnego. W okresie trwania budowy i wykańczania robót Wykonawca będzie:

- utrzymywać Teren Budowy i wykopy w stanie bez wody stojącej,
- podejmować wszelkie uzasadnione kroki mające na celu stosowanie się do przepisów i norm dotyczących ochrony środowiska na terenie i wokół Terenu Budowy oraz będzie unikać uszkodzeń lub uciążliwości dla osób lub własności społecznej i innych, a wynikających ze skażenia, hałasu lub innych przyczyn powstałych w następstwie jego sposobu działania.

Ochrona przeciwpożarowa

Wykonawca będzie przestrzegać przepisów ochrony przeciwpożarowej. Wykonawca będzie utrzymywać sprawny sprzęt przeciwpożarowy, wymagany przez odpowiednie przepisy, na terenie baz produkcyjnych, w pomieszczeniach biurowych i magazynach oraz w maszynach i pojazdach, Materiały łatwopalne będą składowane w sposób zgodny z odpowiednimi przepisami i zabezpieczone przed dostępem osób trzecich. Wykonawca będzie odpowiedzialny za wszelkie straty spowodowane pożarem wywołanym jako rezultat realizacji robót albo przez personel Wykonawcy.

Materiały szkodliwe dla otoczenia

Materiały, które w sposób trwały są szkodliwe dla otoczenia, nie będą dopuszczone do użycia. Nie dopuszcza się użycia materiałów wywołujących szkodliwe promieniowanie o stężeniu większym od dopuszczalnego. Wszelkie materiały odpadowe do robót będą miały świadectwa dopuszczenia, wydane przez uprawnioną jednostkę, jednoznacznie określające brak szkodliwego oddziaływania tych materiałów na środowisko.

Materiały, które są szkodliwe dla otoczenia tylko w czasie robót, a po zakończeniu robót ich szkodliwość zanika (np. materiały pyłaste) mogą być użyte pod warunkiem przestrzegania wymagań technologicznych w budowaniu. Jeżeli wymagają tego odpowiednie przepisy Zamawiający powinien otrzymać zgodę na użycie tych materiałów od właściwych organów administracji państwowej.

Jeżeli Wykonawca użył materiałów szkodliwych dla otoczenia zgodnie ze specyfikacjami, a ich użycie spowodowało jakiegokolwiek zagrożenie środowiska, to konsekwencje tego poniesie Zamawiający Materiały użyte do wykonania zadania muszą posiadać atesty, certyfikaty.

Ochrona własności publicznej i prywatnej

Wykonawca odpowiada za ochronę instalacji na powierzchni ziemi i za urządzenia podziemne, takie jak rurociągi, kable itp. oraz uzyska od odpowiednich władz będących właścicielami tych urządzeń potwierdzenie informacji dostarczonych mu przez Zamawiającego w ramach planu ich lokalizacji.

Wykonawca zapewni właściwe oznaczenie i zabezpieczenie przed uszkodzeniem tych instalacji i urządzeń w czasie trwania budowy, Wykonawca zobowiązany jest powiadomić o fakcie przypadkowego uszkodzenia tych instalacji Inspektora i zainteresowane władze oraz będzie z nimi współpracował dostarczając wszelkiej pomocy potrzebnej przy dokonywaniu napraw.

Wykonawca będzie odpowiadać za wszelkie spowodowane przez jego działania uszkodzenia instalacji na powierzchni ziemi i urządzeń podziemnych wykazanych w dokumentach dostarczonych mu przez Zamawiającego.

Bezpieczeństwo i higiena pracy

Podczas realizacji robót Wykonawca będzie przestrzegać przepisów dotyczących bezpieczeństwa i higieny pracy. W szczególności Wykonawca ma obowiązek zadbać, aby personel nie wykonywał pracy w warunkach niebezpiecznych, szkodliwych dla zdrowia oraz nie spełniających odpowiednich wymagań sanitarnych. Wykonawca zapewni i będzie utrzymywał wszelkie urządzenia zabezpieczające, socjalne oraz sprzęt i odpowiednią odzież dla ochrony życia i zdrowia osób zatrudnionych na budowie oraz dla zapewnienia bezpieczeństwa publicznego. Uznaje się, że wszelkie koszty związane z wypełnieniem wymagań określonych powyżej nie podlegają odrębnej zapłacie i są uwzględnione w cenie kontraktowej.

Ochrona i utrzymanie robót

Wykonawca będzie odpowiedzialny za ochronę robót i za wszelkie materiały i urządzenia używane do robót od daty rozpoczęcia do daty wydania potwierdzenia zakończenia przez Inwestora.

Wykonawca będzie utrzymywać roboty do czasu końcowego odbioru. Utrzymanie powinno być prowadzone w taki sposób, aby budowla lub jej elementy były w zadawalającym stanie przez cały czas, do momentu odbioru końcowego. Jeśli Wykonawca w jakimkolwiek czasie zaniedba utrzymanie, to na polecenie Inwestora powinien rozpocząć roboty utrzymane nie później niż w 24 godziny po otrzymaniu tego polecenia. W trakcie realizacji zadania Wykonawca jest zobowiązany do utrzymania w należytym stanie czystości nawierzchni, po których się porusza podczas wykonywania zadania.

Stosowanie się do prawa i innych przepisów

Wykonawca zobowiązany jest znać wszystkie przepisy wydane przez władze centralne i miejscowe oraz inne przepisy i wytyczne, które są w jakikolwiek sposób związane z robotami i będzie w pełni odpowiedzialny za przestrzeganie tych praw, przepisów i wytycznych podczas prowadzenia robót.

Wykonawca będzie przestrzegać praw patentowych i będzie w pełni odpowiedzialny za wypełnianie wszelkich wymagań prawnych odnośnie wykorzystania opatentowanych urządzeń lub metod i w sposób ciągły będzie informować Inwestora o swoich działaniach, przedstawiając kopie zezwoleń i inne odnośne dokumenty.

Materiały nie odpowiadające wymaganiom

Materiały nie odpowiadające wymaganiom zostaną przez Wykonawcę wywiezione z Terenu Budowy, bądź złożone w miejscu wskazanym przez Inwestora. Jeśli Inwestor zezwoli Wykonawcy na użycie tych materiałów do innych robót, niż te, dla których zostały zakupione, to koszt tych materiałów zostanie przewartościowany przez Inwestora. Każdy rodzaj robót, w którym znajdują się nie zbadane i nie zaakceptowane materiały, Wykonawca wykonuje na własne ryzyko, licząc się z jego nie przyjęciem i niezapłaceniem.

Podstawowe wymagania podczas wykonywania robót

Podczas wykonywania robót należy spełnić wymagania:

- do wykonania instalacji elektrycznej należy użyć przewodów, kabli, sprzętu, osprzętu oraz aparatury i urządzeń posiadających znak bezpieczeństwa, znak dopuszczenia do stosowania w budownictwie oraz odpowiednie certyfikaty,
- wszystkie urządzenia, trasy kablowe powinny być tak zainstalowane aby możliwe było ich swobodne funkcjonowanie oraz dostęp w czasie przeglądów i konserwacji lub rozbudowy
- instalacje powinny być tak wykonane aby zapewniały ciągłą dostawę energii elektrycznej o odpowiednich parametrach technicznych do urządzeń,
- należy zapewnić bezkolizyjność instalacji elektrycznych z innymi instalacjami,
- trasy przewodów należy układać w liniach prostych,
- wszystkie urządzenia i kable powinny być w sposób jednoznaczny oznaczony, umożliwiając łatwą identyfikację,
- instalacje powinny zapewniać ochronę środowiska przed skażeniem i nie mogą być źródłem zakłóceń elektromagnetycznych,
- instalacje powinny zapewniać ochronę przeciwporażeniową,

1.2. Materiały

Do wykonania instalacji należy stosować przewody, kable, osprzęt oraz aparaturę i urządzenia posiadające dopuszczenie do stosowania w budownictwie oraz odpowiednie certyfikaty.

Za dopuszczone do obrotu i stosowania uznane są wyroby dla których producent:

- dokonał oceny zgodności wyrobu z wymaganiami dokumentu odniesienia wg określonego systemu oceny zgodności,
- wydał krajową deklarację zgodności z dokumentami odniesienia takimi jak przepisy dotyczące wymagań zasadniczych, normy opublikowane przez Międzynarodową Komisję Elektrotechniczną

(DEC), normy krajowe opracowane z uwzględnieniem przepisów bezpieczeństwa Międzynarodowej Komisji ds. Przepisów Dotyczących Zatwierdzenia Sprzętu Elektrycznego (CEE), aprobaty techniczne.

- oznakował wyroby znakiem „CE” lub znakiem budowlanym „B”, zgodnie z obowiązującymi przepisami.
- urządzenia służące ochronie ppoż. posiadają odpowiednie certyfikaty i dopuszczenia wydane przez jednostki badawcze.

Wydane aprobaty techniczne, certyfikaty na znak bezpieczeństwa i deklaracje zgodności z normą lub aprobatą techniczną zachowują ważność do dnia określonego w tych dokumentach.

Do wykonania instalacji należy użyć materiałów wyspecyfikowanych w zestawieniu materiałów projektu wykonawczego. Wszystkie dodatkowe materiały nie uwzględnione w zestawieniu Wykonawca powinien uwzględnić w ofercie.

Wszelkie materiały i urządzenia zastosowane w Dokumentacji Projektowej można zastąpić równoważnymi stosując te same parametry techniczne i wymagania funkcjonalne poparte certyfikatami, świadectwami dopuszczenia, atestami oraz obliczeniami w zależności od wymagań wynikających z odpowiednich przepisów po uzyskaniu akceptacji projektanta.

Wykonawca powiadomi Inspektora o wyborze materiału. Wybrany i zaakceptowany rodzaj materiału nie może być później zmieniany bez zgody Inspektora.

Wykonawca zapewni, aby tymczasowo składowane materiały, do czasu, gdy będą potrzebne na budowie, były zabezpieczone przed zanieczyszczeniem, zachowały swoją jakość i właściwość do robót oraz były dostępne do kontroli przez Inwestora.

Miejsce czasowego składowania będzie zlokalizowane w obrębie Terenu Budowy lub poza Terenem Budowy w miejscach zorganizowanych przez Wykonawcę.

1.3. Sprzęt

Przy wykonywaniu robót należy używać niezbędnych narzędzi ręcznych, elektrycznych w tym również specjalistycznego sprzętu instalacyjnego oraz maszyn.

Sprzęt, będący własnością Wykonawcy lub wynajęty do wykonania robót, ma być utrzymywany w dobrym stanie i gotowości do pracy. Będzie on zgodny z normami ochrony środowiska i przepisami dotyczącymi jego użytkowania.

Wykonawca dostarczy Inwestorowi kopie dokumentów potwierdzających dopuszczenie sprzętu do użytkowania, tam gdzie jest to wymagane przepisami.

Sprzęt, maszyny, urządzenia i narzędzia nie gwarantujące zachowania warunków Kontraktu, zostaną zdyskwalifikowane i nie dopuszczone do pracy.

1.4. Transport

Urządzenia i osprzęt należy transportować na miejsce montażu samochodem. Załadunek i rozładunek – ręczny.

Materiały i sprzęt mogą być przewożone dowolnymi środkami transportu zaakceptowanymi przez Inspektora, w sposób zabezpieczający je przed uszkodzeniem, segregacją, itp. Należy zapewnić stabilne ustawienie i zabezpieczenie pasami elementów na czas transportu.

1.5. Wykonanie robót

Wykonanie robót zgodnie z zakresem podanym w p.1.1.3 i z uwzględnieniem wymagań p.1.1.5 powinno być realizowane przez osoby o stosownych kwalifikacjach, przy użyciu właściwego sprzętu i narzędzi i z uwzględnieniem obowiązujących norm i przepisów branżowych oraz przepisów BHP.

Wykonawca jest odpowiedzialny za prowadzenie robót zgodnie z kontraktem oraz za jakość zastosowanych materiałów, wykonanych Robót, za ich zgodność z Dokumentacją Projektową, wymaganiami ST, Projektu Organizacji Robót oraz poleceniami Inżyniera Kontraktu.

Wykonawca ponosi odpowiedzialność za dokładne wytyczenie w planie i wyznaczenie wysokości wszystkich elementów robót zgodnie z wymiarami i rzędnymi określonymi w Dokumentacji projektowej lub pisemnymi poleceniami Inżyniera Kontraktu.

Następstwa jakiegokolwiek błędu spowodowanego przez Wykonawcę w wytyczeniu tras i montażu zostaną, jeśli takie będą wymagania Inżyniera Kontraktu, poprawione przez Wykonawcę na własny koszt.

Decyzje Inżyniera dotyczące akceptacji lub odrzucenia materiałów i elementów robót będą oparte na wymaganiach sformułowanych w Kontrakcie, Dokumentacji Projektowej i ST, oraz w normach i wytycznych. Przy podejmowaniu decyzji Inżynier Kontraktu uwzględni wyniki badań materiałów i Robót, tolerancje wykonania normalnie występujące przy produkcji i przy badaniach materiałów, doświadczenie z przeszłości oraz inne czynniki wpływające na rozważaną kwestię.

Polecenia Inżyniera Kontraktu będą wykonywane w ustalonym przez niego terminie pod groźbą zatrzymania

robót. Skutki finansowe z tego tytułu ponosi Wykonawca.

1.6. Kontrola jakości

Kontroli jakości należy dokonać poprzez oględziny wykonanych instalacji, których należy dokonać przed przystąpieniem do prób i po odłączeniu zasilania instalacji.

Oględziny mają na celu stwierdzenie, czy wykonana instalacja lub urządzenie:

- spełniają wymagania bezpieczeństwa,
- zostały prawidłowo zainstalowane i dobrane oraz oznaczone zgodnie z projektem,
- nie mają widocznych uszkodzeń mechanicznych, mogących mieć wpływ na pogorszenie bezpieczeństwa użytkowania.

Zakres oględzin obejmuje sprawdzenie prawidłowości:

- wykonania instalacji pod względem estetycznym,
- ochrony przed porażeniem prądem elektrycznym,
- doboru urządzeń i środków ochrony w zależności od wpływów zewnętrznych,
- ochrony przed pożarem i skutkami cieplnymi,
- doboru przewodów do obciążalności prądowej i spadku napięcia,
- wykonania połączeń obwodów,
- doboru urządzeń zabezpieczających,
- rozmieszczenia oraz umocowania aparatów, sprzętu i osprzętu,
- oznaczenia przewodów fazowych, neutralnych, ochronnych i sterowniczych,
- stworzenia dostępu do instalacji i urządzeń elektrycznych w celu ich wygodnej obsługi i konserwacji.

O jakości i estetyce wykonanej instalacji decyduje również:

- zastosowanie tego samego rodzaju oraz zachowanie jednakowej kolorystyki sprzętu elektroinstalacyjnego,
- trwałość zamocowania sprzętu do podłoża oraz innych elementów mocujących i uchwytów,
- zamocowanie sprzętu na jednakowej wysokości w danym pomieszczeniu z zachowaniem zasad prostoliniowości mocowania,
- właściwe zabezpieczenie przed korozją elementów urządzeń i instalacji, narażonych na wpływ czynników atmosferycznych.

Wykonawca będzie przeprowadzać pomiary i badania materiałów i robót z częstotliwością zapewniającą stwierdzenie, że roboty wykonano zgodnie z wymaganiami zawartymi w Dokumentacji Projektowej i ST jednak nie rzadziej niż jest to określone w ST, normach i wytycznych.

Wykonawca będzie przekazywać Inspektorowi kopie raportów z wynikami badań jak najszybciej.

Dla celów kontroli jakości i zatwierdzenia, Inspektor jest uprawniony do dokonywania kontroli, pobierania próbek i badania materiałów u źródła ich wytwarzania i zapewniona mu będzie wszelka potrzebna do tego pomoc ze strony Wykonawcy i producenta materiałów.

Inspektor może pobierać próbki materiałów i prowadzić badania niezależnie od Wykonawcy na swój koszt. Jeżeli wyniki tych badań wykażą, że raporty Wykonawcy są niewiarygodne to Inspektor poleci Wykonawcy lub zleci niezależnemu laboratorium przeprowadzenie powtórnych lub dodatkowych badań. W takim przypadku całkowite koszty powtórnych lub dodatkowych badań pokryje Wykonawca.

Inspektor może dopuścić do użycia tylko te materiały, które posiadają:

- certyfikat na znak bezpieczeństwa wskazujący, że zapewniono zgodność z kryteriami technicznymi określonymi na podstawie Polskich Norm, aprobat technicznych oraz właściwych przepisów i dokumentów technicznych,
- deklaracje zgodności lub certyfikat zgodności z:
 - Polską Normą
 - Dokumentacją Projektową
 - aprobatą techniczną, w przypadku wyrobów dla których nie ustanowiono Polskiej Normy, spełniają wymogi ST.

DOKUMENTY BUDOWY

DZIENNIK BUDOWY

Dziennik Budowy jest wymaganym dokumentem prawnym obowiązującym Zamawiającego i Wykonawcę w okresie od przekazania Wykonawcy terenu budowy do końca okresu gwarancyjnego. Odpowiedzialność za prowadzenie Dziennika Budowy zgodnie z obowiązującymi przepisami spoczywa na Wykonawcy.

Zapisy w Dzienniku będą dokonywane na bieżąco i będą dotyczyć przebiegu robót, stanu bezpieczeństwa ludzi i mienia oraz technicznej i gospodarczej strony budowy.

Każdy zapis w Dzienniku Budowy będzie opatrzony datą jego dokonania, podpisem osoby, która dokonała zapisu, z podaniem jej imienia i nazwiska oraz stanowiska służbowego. Zapisy będą czytelne, dokonywane trwałą techniką, w porządku chronologicznym, bezpośrednio jeden po drugim bez przerw.

Załączone do Dziennika Budowy protokoły i inne dokumenty będą oznaczone kolejnym numerem załącznika i opatrzone datą i podpisem Wykonawcy i Inspektora.

Pozostałe dokumenty budowy:

- Pozwolenie na realizację zadania budowlanego,
- Protokoły przekazania terenu budowy,
- Umowy cywilno-prawne,
- Protokoły odbioru robót,
- Protokoły z narad i ustaleń,
- Korespondencja na budowie.

Dokumenty budowy będą przechowywane na terenie budowy w miejscu odpowiednio zabezpieczonym.

Zaginięcie któregośkolwiek z dokumentów budowy spowoduje jego natychmiastowe odtworzenie w formie przewidzianej prawem.

Wszelkie dokumenty budowy będą zawsze dostępne dla Inspektora i przedstawiane do wglądu na życzenie Zamawiającego.

1.7. Obmiar robót

Obmiar robót polegający na wyliczeniu i zestawieniu faktycznie wykonanych prac, użytych materiałów, leży w gestii Wykonawcy a wyniki jego należy zamieścić w księdze obmiarów. Obmiar powinien być wykonany w sposób jednoznaczny i zrozumiały. Dla robót zakrywanych należy dokonać go przed ich zakryciem.

Jednostkami obmiaru robót w zakresie instalacji elektrycznych są:

- metry [m] dla kabli i przewodów,
- metry sześciennie [m³] dla piasku,
- sztuki [szt] dla osprzętu, aparatów i urządzeń.

1.8. Odbiór robót

Roboty podlegają następującym etapom odbioru, dokonywanym przez Inspektora przy udziale wykonawcy:

- odbiór robót zanikających i ulegających zakryciu,
- odbiór częściowy,
- odbiór ostateczny,
- odbiór pogwarancyjny.

Odbiór robót zanikających i ulegających zakryciu

Odbiór robót zanikających i ulegających zakryciu polega na finalnej ocenie ilości i jakości wykonywanych robót, które w dalszym procesie realizacji ulegną zakryciu.

Odbiór ten będzie dokonany w czasie umożliwiającym wykonanie ewentualnych korekt i poprawek bez hamowania ogólnego postępu robót.

Odbioru dokonuje Inspektor.

Gotowość danej części robót do odbioru zgłasza Wykonawca wpisem do Dziennika Budowy i jednoczesnym powiadomieniem Inspektora. Odbiór będzie przeprowadzony niezwłocznie, nie później niż w ciągu 3 dni od daty zgłoszenia wpisem do Dziennika Budowy powiadomieniu Inspektora.

Jakość i ilości robót ulegających zakryciu ocenia Inspektor na podstawie dokumentów zawierających komplet wyników badań laboratoryjnych i w oparciu o przeprowadzone pomiary, w konfrontacji z Dokumentacją Projektową, ST i uprzednimi ustaleniami.

Odbiór częściowy

Odbiór częściowy polega na ocenie ilości i jakości wykonywanych części robót. Odbioru częściowego robót dokonuje się wg zasad jak przy odbiorze ostatecznym.

Odbiór ostateczny

ZASADY ODBIORU OSTATECZNEGO

Odbiór ostateczny polega na finalnej ocenie rzeczywistego wykonania robót w odniesieniu do ich ilości, jakości i wartości.

Całkowite zakończenie robót oraz gotowość do odbioru ostatecznego będzie stwierdzona przez Wykonawcę wpisem do Dziennika Budowy z bezzwłocznym powiadomieniem na piśmie o tym fakcie Inspektora.

Odbiór ostateczny robót nastąpi w terminie ustalonym w dokumentach umowy, licząc od dnia potwierdzenia przez Inspektora zakończenia robót i przyjęcia dokumentów wymienionych poniżej.

Odbioru ostatecznego robót dokona komisja wyznaczona przez Zamawiającego w obecności Inspektora i Wykonawcy. Komisja odbierająca roboty dokona ich oceny jakościowej na podstawie przedłożonych dokumentów, wyników badań, pomiarów, ocenie wizualnej oraz zgodności wykonania robót z Dokumentacją Projektową i ST.

W toku ostatecznego odbioru robót komisja zapozna się z realizacją ustaleń przyjętych w trakcie odbiorów robót zanikających i ulegających zakryciu, zwłaszcza w zakresie wykonania robót uzupełniających i poprawkowych.

W przypadkach niewykonania wyznaczonych robót poprawkowych lub uzupełniających, komisja przerwie swoje czynności i ustali nowy termin odbioru ostatecznego.

W przypadku stwierdzenia przez komisję, że jakość wykonanych robót w poszczególnych asortymentach nieznacznie odbiega od wymaganej w Dokumentacji Projektowej i ST z uwzględnieniem tolerancji i nie ma większego wpływu na cechu eksploatacyjne obiektu i bezpieczeństwo, komisja dokona potrąceń, oceniając pomniejszoną wartość wykonanych robót w stosunku do wymagań przyjętych w dokumentach umowy.

DOKUMENTY DO DOBIORU OSTATECZNEGO

Podstawowym dokumentem do dokonania odbioru ostatecznego robót jest Protokół Ostatecznego Odbioru Robót sporządzony wg wzoru ustalonego przez Zamawiającego.

Do odbioru ostatecznego Wykonawca jest zobowiązany przygotować następujące dokumenty:

- Dokumentację Projektową podstawową z naniesionymi zmianami oraz dodatkową, jeśli została sporządzona w trakcie realizacji umowy,
- Specyfikacje Techniczne podstawowe z dokumentów umowy i ewentualnie uzupełniające lub zamienne,
- Recepty i ustalenia technologiczne.

DZIENNIKI BUDOWY I KSIĘGI OBMIARÓW

Wyniki pomiarów kontrolnych oraz badań i oznaczeń laboratoryjnych zgodnie z ST i dokumentacją projektową.

Deklaracje zgodności lub certyfikaty zgodności wbudowanych materiałów zgodnie z ST i dokumentacją projektową.

Opinię technologiczną sporządzoną na podstawie wszystkich wyników badań i pomiarów załączonych do dokumentów odbioru, a wykonywanych zgodnie z ST i dokumentacją projektową.

Rysunki (dokumentację) na wykonanie robót towarzyszących (np. przełożenie istniejących sieci) oraz protokoły odbioru i przekazywania tych robót właścicielom urządzeń.

W przypadku, gdy wg komisji, roboty pod względem przygotowania dokumentacyjnego nie będą gotowe do odbioru ostatecznego, komisja w porozumieniu z Wykonawcą wyznaczy ponowny termin odbioru ostatecznego robót.

Wszystkie zarządzane przez komisję roboty poprawkowe lub uzupełniające będą zestawione wg wzoru ustalonego przez Zamawiającego.

Terminy wykonania robót poprawkowych i robót uzupełniających wyznaczy komisja.

Odbiór pogwarancyjny

Odbiór pogwarancyjny polega na ocenie wykonanych robót związanych z usunięciem wad stwierdzonych przy odbiorze ostatecznym i zaistniałych w okresie gwarancyjnym.

Odbiór pogwarancyjny będzie dokonany na podstawie oceny wizualnej obiektu z uwzględnieniem zasad odbioru ostatecznego.

1.9. Podstawa płatności

Podstawą płatności jest protokół odbioru robót potwierdzający:

- Zrealizowanie prac na które została zawarta umowa o roboty budowlane.
- Zrealizowanie prac uzupełniających (dodatkowych) których konieczność wykonania wynika w trakcie realizacji zadania.

Płatności podlega kwota zapisana w umowie obejmująca:

- robocizną bezpośrednią wraz z kosztami,
- wartość zużytych materiałów wraz z kosztami zakupu, magazynowania, ewentualnymi kosztami ubytków i transportu na plac budowy,
- wartość pracy sprzętu wraz z kosztami,
- koszty pośrednie, zysk kalkulacyjny i ryzyko,
- podatki obliczane zgodnie z obowiązującymi przepisami.

1.10. Przepisy związane

- Ustawa z dnia 7 lipca 1994r. - Prawo budowlane wraz z późniejszymi zmianami,
- Rozporządzenie Ministra Infrastruktury z dnia 12 kwietnia 2002r. w sprawie warunków technicznych, jakim powinny odpowiadać budynki i ich usytuowanie wraz z późniejszymi zmianami,
- Rozporządzenie Ministra Infrastruktury z dnia 2 września 2004r. w sprawie szczegółowego zakresu i formy dokumentacji projektowej oraz specyfikacji technicznych wykonania i odbioru robót budowlanych,
- Obowiązujące przepisy i normy.

2. INSTALACJE ELEKTRYCZNE SILNOPRĄDOWE I NISKOPRĄDOWE ST.IE.02.00.00

2.1. Wstęp

2.1.1. Przedmiot ST

Przedmiotem niniejszej specyfikacji są wymagania dotyczące wykonania i odbioru robót odnoszących się do instalacji elektrycznych dla zadania: „„BUDOWA Z PRZEBUDOWĄ STADIONU LEKKOATLETYCZNEGO WRAZ Z URZĄDZENIAMI I INFRASTRUKTURĄ TOWARZYSZĄCĄ UL. TURYSTYCZNA 11-600 WĘGORZEWO DZIAŁKI 177, 192/4, 175/2, 120, Obr. 01 WĘGORZEWO”.

2.1.2. Zakres stosowania ST

Niniejsza specyfikacja stanowi dokument przetargowy i kontraktowy przy zleceniu i realizacji robót elektrycznych.

Nazwy i kody CPV:

- 45300000-0 Roboty instalacyjne w budynkach
- 45310000-3 Roboty instalacyjne elektryczne
- 45311200-2 Roboty w zakresie instalacji elektrycznych;
- 45311000-0 Roboty w zakresie okablowania oraz instalacji elektrycznych;
- 45311100-1 Roboty w zakresie okablowania elektrycznego;
- 45314310-7 Układanie kabli;
- 45315700-5 Instalowanie rozdzielnic elektrycznych;
- 45317300-5 Instalowanie elektrycznych urządzeń rozdzielczych;
- 45314320-0 Instalowanie okablowania komputerowego
- 45312200-9 Instalowanie przeciwwłamaniowych systemów alarmowych
- 32360000-4 Urządzenia komunikacji wewnętrznej
- 45317000-2 Inne instalacje elektryczne
- 45315300-1 Elektroenergetyczne linie kablowe zasilające
- 45315600-4 Instalacje niskiego napięcia
- 45316100-6 Instalowanie urządzeń oświetlenia zewnętrznego
- 45231600-1 Roboty budowlane w zakresie budowy linii komunikacyjnych
- 45310000-7 - Instalowanie systemów alarmowych i anten

2.1.3. Zakres robót objętych ST

Zakres robót obejmuje wykonanie kompletnych instalacji elektrycznych, a w szczególności:

2.1.3.1. ST.E.01.01.00 – Zasilanie i rozdział energii

- montaż rozdzielnic elektrycznych lokalnych (z wyposażeniem),
- montaż wyłączników prądu,
- trasy kablowe,
- okablowanie,
- wykonanie pomiarów,

2.1.3.2. ST.E.01.02.00 – Instalacja oświetlenia podstawowego, awaryjnego

- montaż opraw oświetlenia podstawowego;
- montaż opraw oświetlenia awaryjnego;
- montaż łączników,
- okablowanie,
- wykonanie pomiarów,

2.1.3.3. ST.E.01.03.00 – Instalacja oświetlenia zewnętrznego

- montaż opraw oświetlenia zewnętrznego;
- okablowanie,
- wykonanie pomiarów,

2.1.3.4. ST.E.01.04.00 – Instalacja gniazd, siły i sterowania

- montaż gniazd 1-fazowych,
- montaż gniazd 3-fazowych,
- zasilanie urządzeń
- zasilanie urządzeń elektrycznych instalacji multimedialnych,
- wykonanie wypustów kablowych 1f
- wykonanie wypustów kablowych 3f
- trasy kablowe
- okablowanie
- wykonanie pomiarów,

2.1.3.5. ST.E.01.05.00 – Instalacja ekwipotencjalna i odgromowa

- montaż zwodów
- montaż przewodów odprowadzających
- montaż głównych szyn wyrównawczych,
- montaż lokalnych szyn wyrównawczych,
- montaż zacisków kontrolno-pomiarowych,
- montaż złączy krzyżowych,
- montaż uziemienia,
- wykonanie uziemień lokalnych,
- wykonanie pomiarów.

2.1.3.6. ST.E.01.06.00 – Trasy kablowe

- montaż koryt kablowych,
- montaż kanałów,
- montaż konstrukcji wsporczej dla koryt kablowych,
- układanie kabli w rurach osłonowych,
- montaż kabli,
- wykonane zabezpieczeń p.poż.

2.1.3.7. ST.E.01.07.00 – Instalacja telewizji dozorowej

- montaż switch'ów
- montaż monitorów
- montaż kamer zewnętrznych i wewnętrznych (kompletna),
- wykonanie pomiarów, testów,
- uruchomienie systemu,
- przeszkolenie pracowników.

2.1.3.8. ST.E.01.07.00 – Instalacja okablowania strukturalnego

- montaż szaf MDF
- montaż gniazd RJ45,
- okablowanie poziome i pionowe
- wykonanie pomiarów, testów,
- programowanie,
- uruchomienie systemu,
- przeszkolenie pracowników

2.1.3.9. ST.E.01.09.00 – Trasy kablowe

- montaż koryt kablowych,
- montaż konstrukcji wsporczej dla koryt kablowych,
- układanie kabli w rurach osłonowych,

2.1.3.10. ST.E.01.10.00 – Instalacja nagłośnienia

- montaż szafy nagłośnienia
- montaż sprzętu obróbki dźwięku
- okablowanie
- wykonanie pomiarów, testów,
- programowanie,

2.1.4. Określenia

Biorąc pod uwagę powszechność zastosowanych określeń oraz szczegółowość opisów zakresu robót przedstawionego w p. 2.1.3 – nie przewiduje się stworzenia żadnych dodatkowych definicji i pojęć.

2.1.5. Ogólne wymagania dotyczące robót

Określono w SPECYFIKACJA TECHNICZNA WYKONANIA I ODBIORU ROBÓT BUDOWLANYCH - CZĘŚĆ OGÓLNA.

2.2. Materiały

Określono w SPECYFIKACJA TECHNICZNA WYKONANIA I ODBIORU ROBÓT BUDOWLANYCH - CZĘŚĆ OGÓLNA.

Parametry materiałów określono w projekcie wykonawczym, parametry urządzeń określono na schematach oraz w zestawieniu materiałów.

2.3. Sprzęt

Przy wykonywaniu robót należy używać niezbędnych narzędzi ręcznych, elektrycznych w tym również specjalistycznego sprzętu instalacyjnego oraz maszyn.

Sprzęt, będący własnością Wykonawcy lub wynajęty do wykonania robót, ma być utrzymywany w dobrym stanie i gotowości do pracy. Będzie on zgodny z normami ochrony środowiska i przepisami dotyczącymi jego użytkowania.

Wykonawca dostarczy Inwestorowi kopie dokumentów potwierdzających dopuszczenie sprzętu do użytkowania, tam gdzie jest to wymagane przepisami.

Sprzęt, maszyny, urządzenia i narzędzia nie gwarantujące zachowania warunków Kontraktu, zostaną zdyskwalifikowane i nie dopuszczone do pracy.

2.4. Transport

Urządzenia i osprzęt należy transportować na miejsce montażu samochodem. Załadunek i rozładunek – ręczny.

Materiały i sprzęt mogą być przewożone dowolnymi środkami transportu zaakceptowanymi przez Inspektora, w sposób zabezpieczający je przed uszkodzeniem, segregacją, itp. Należy zapewnić stabilne ustawienie i zabezpieczenie pasami elementów na czas transportu.

2.5. Wykonanie robót

Wykonanie robót zgodnie z zakresem podanym w p.4.1.3 i z uwzględnieniem wymagań p.4.1.5 powinno być realizowane przez osoby o stosownych kwalifikacjach, przy użyciu właściwego sprzętu i narzędzi i z uwzględnieniem obowiązujących norm i przepisów branżowych oraz przepisów BHP.

Instalowanie linii kablowych

Przy wykonywaniu instalacji elektrycznych wewnętrznych, bez względu na rodzaj i sposób ich montażu, należy przeprowadzić następujące roboty podstawowe:

- trasowanie,
- montaż konstrukcji wsporczych i uchwytów,
- przejścia przez ściany i stropy,
- montaż sprzętu i osprzętu,
- łączenie przewodów,
- podejścia do odbiorników,
- przyłączanie odbiorników,
- ochrona przed porażeniem,
- ochrona antykorozyjna.

Trasa instalacji powinna przebiegać bezkolizyjnie z innymi instalacjami i urządzeniami, powinna być przejrzysta, prosta i dostępna dla prawidłowej konserwacji oraz remontów. Wskazane jest, aby przebiegała w liniach poziomych i pionowych.

Konstrukcje wsporcze i uchwyty przewidziane do ułożenia na nich instalacji elektrycznych, bez względu na rodzaj instalacji, powinny być zamocowane do podłoża (ścian, stropów, elementów konstrukcji budynku itp.) w sposób trwały, uwzględniający warunki lokalne i technologiczne, w jakich dana instalacja będzie pracować oraz sam rodzaj instalacji.

Wszystkie przejścia obwodów instalacji elektrycznych przez ściany, stropy itp. (wewnątrz budynku) muszą być chronione przed uszkodzeniami. Przejścia te należy wykonać w przepustach rurowych. Przejścia między pomieszczeniami o różnych atmosferach powinny być wykonane w sposób szczelny, zapewniający nieprzedostawanie się wycieków. Obwody instalacji elektrycznych przechodzące przez podłogi muszą być chronione do wysokości bezpiecznej przed przypadkowymi uszkodzeniami. Jako osłony przed uszkodzeniem mechanicznym można stosować rury stalowe, rury z tworzyw sztucznych, kształtowniki, korytka blaszane, drewniane itp.

W instalacjach elektrycznych wewnętrznych łączenia przewodów należy wykonywać w sprzęcie i osprzęcie instalacyjnym i w odbiornikach. Nie wolno stosować połączeń skręcanych. Do danego zacisku należy przyłączać przewody o rodzaju wykonania, przekroju i w liczbie, do jakich zacisk ten jest przystosowany. W przypadku stosowania zacisków, do których przewody są przyłączane za pomocą oczek, pomiędzy oczkiem a nakrętką oraz pomiędzy oczkami powinny znajdować się podkładki metalowe, zabezpieczone przed korozją w sposób umożliwiający przepływ prądu. Długość odizolowanej żyły przewodu powinna zapewnić prawidłowe połączenie. Końce przewodów miedzianych z żyłami wielodrutowymi (linek) powinny być zabezpieczone zaprasowanymi tulejkami lub ocynowane (zaleca się stosowanie takich tulejek zamiast cynowania).

Podejścia instalacji elektrycznych do odbiorników należy wykonać w miejscach bezkolizyjnych, bezpiecznych oraz w sposób estetyczny.

Instalowanie urządzeń

Wszystkie urządzenia należy zamontować zgodnie z DTR producenta w miejscach określonych na planach projektu wykonawczego oraz zgodnie z opisem. Specyfikacja urządzeń została określona w zestawieniu materiałów projektu wykonawczego, opisie technicznym oraz na schematach poszczególnych instalacji.

Celem profesjonalnego wykonania instalacji, na najwyższym poziomie jakości i wydajności, wszystkich czynności instalacyjnych musi dokonać wykwalifikowana firma spełniająca poniższe wymagania:

- Firma wykonawcza musi zatrudniać pracowników – Certyfikowanych Instalatorów posiadających ważne uprawnienia i certyfikat wydany przez przyjętego producenta.
- Certyfikat Instalatora musi być wydany po odbyciu szkolenia, w którym każdy Instalator zdobędzie wszystkie niezbędne umiejętności praktyczne i teoretyczne, uprawniające do instalowania, serwisowania, tworzenia dokumentacji powykonawczej oraz wykonywania pomiarów.
- Certyfikat Instalatora, który posiadają osoby wykonujące instalację musi być dokumentem terminowym wydawanym na okres jednego roku. Po tym czasie instalator musi go przedłużyć na kolejny rok, uczestnicząc w szkoleniu realizowanym przez producenta lub dystrybutora okablowania.

Rozdzielnice elektryczne

Wszystkie materiały do prefabrykacji i montażu rozdzielnic powinny odpowiadać wymaganiom zawartym w dokumentach odniesienia (normach, aprobaty technicznych).

Podczas przygotowywania obudowy rozdzielnic do wyposażania w zaprojektowane urządzenia lub prefabrykaty składowe, muszą zostać zachowane wszelkie uwagi i wytyczne producenta obudowy dotyczące metod łączenia obudów w zestawy, sposobu montowania lub usuwania ścianek bocznych wg potrzeb, zastosowania zalecanych materiałów złącznych i uszczelniających obudowy składowe. Wszelkie zaczepy, ucha oraz wzmocnienia transportowe montować zgodnie z instrukcją producenta obudów.

Należy stosować wszelkie zaprojektowane pomocnicze elementy systematyzujące porządek wewnątrz rozdzielnic (uchwyty, prowadnice i koryta kablowe, maskownice, panele szczotkowe itp.) oraz stosować odpowiednie zabezpieczanie elementów po obróbce mechanicznej (zaprawki). Listwy oraz linki uziemienia powinny wyróżniać się odpowiednimi kolorami, zgodnie z normami.

Skład zestawu elementów wewnętrznych rozdzielnic określa projekt, jednocześnie wykonujący prefabrykację powinien sprawdzić czy wszystkie zaprojektowane elementy wyposażenia wewnętrznego posiadają nadany przez wytwórcę certyfikat zgodności lub aprobatę techniczną bądź deklarację zgodności. Należy przestrzegać stosowania tylko takich zamienników elementów wewnętrznych rozdzielnic, które wymieniane są jako marka referencyjna. Osprzęt ten należy montować do obudowy za pomocą: płyty montażowej lub płyty zabudowy, szyn lub belek nośnych zunifikowanych lub zaprojektowanych, półek i szuflad. Połączenia wewnętrzne elementów należy wykonywać za pomocą: szyn poprzez zaciski szynowe, szyn elastycznych, zacisków przyłączeniowych lub przewodów. Przewody o przekroju żyły do 2,5 (4) mm² należy pocynować, natomiast na

przewody powyżej 4 mm² należy montować końcówki kablowe wg instrukcji producenta.

Przeprowadzenie prefabrykacji rozdzielnic dokonuje się w oparciu o projekt techniczny, uwzględniający wymagania stawiane wyrobowi. Do najważniejszych wymogów należą: stopień ochrony, ilość wolnego miejsca do montażu, lokalizacja (rodzaj pomieszczenia), typ rozdzielnic, dane dotyczące sieci zasilającej, miejsce zasilania i odpływów oraz przekroje kabli, specyfikacja wyposażenia. W oparciu o powyższe dane należy sporządzić schemat ideowy, który zwykle jest załącznikiem do dokumentacji. Następnym etapem jest rozrysowanie widoku i wyposażenia rozdzielnic w celu uzgodnienia planu z inspektorem nadzoru lub technologiem. Przy nieskomplikowanych rozdzielnicach etap ten można pominąć. Po skompletowaniu wszystkich potrzebnych wg specyfikacji elementów rozdzielnic należy dokonać mocowania i połączeń aparatów i urządzeń wg zaleceń producentów.

Oświetlenie

W obiekcie należy zastosować oprawy o parametrach technicznych nie gorszych niż określonych w specyfikacji materiałowej. Wszystkie oprawy będą wyposażone w elektroniczne układy zasilające oraz źródła światła. Źródła światła muszą być tego samego producenta.

Do sterowania oświetleniem należy wykorzystać łączniki ogólnego przeznaczenia wykonane dla potrzeb instalacji podtynkowych, natynkowych i natynkowo-wtynkowych:

Łączniki podtynkowe powinny być przystosowane do instalowania w puszkach \varnothing 60 mm za pomocą wkrętów lub „pazurków”. Łączniki natynkowe i natynkowo-wtynkowe przygotowane są do instalowania bezpośrednio na podłożu (ścianie) za pomocą wkrętów lub przyklejane. Zaciski do łączenia przewodów winny umożliwiać wprowadzenie przewodu o przekroju 1,0...2,5 mm².

Gniazda.

W obiekcie należy zamontować gniazda wtykowe ogólnego przeznaczenia do montażu w instalacjach podtynkowych, natynkowych. Gniazda podtynkowe 1-fazowe powinny zostać wyposażone w styk ochronny i przystosowane do instalowania w puszkach \varnothing 60 mm za pomocą wkrętów lub „pazurków”.

Gniazda natynkowe 1-fazowe powinny być wyposażone w styk ochronny i przystosowane do instalowania bezpośredniego na podłożu za pomocą wkrętów lub przyklejane.

Gniazda natynkowe 3-fazowe muszą być przystosowane do 5-cio żyłowych przewodów, w tym do podłączenia styku ochronnego oraz neutralnego.

Zaciski do połączenia przewodów winny umożliwiać wprowadzenie przewodów o przekroju od 1,5÷6,0 mm² w zależności od zainstalowanej mocy i rodzaju gniazda wtykowego. Obudowy gniazd należy wykonać z materiałów niepalnych lub niepodtrzymujących płomienia.

Ochrona przeciwporażeniowa

Ochronę przeciwporażeniową należy realizować za pomocą środków podstawowych i dodatkowych. Do środków ochrony podstawowych zalicza się między innymi:

- osłonięcie i pokrycie gołych części będących pod napięciem,
- zabezpieczenie przewodów ruchomych przed uszkodzeniem mechanicznym w miejscu ich wprowadzenia do odbiorników,

Ochrona dodatkowa polega na zastosowaniu jednego z następujących środków:

- uziemienia ochronnego,
- sieci ochronnej,
- wyłącznika przeciwporażeniowego,
- izolacji ochronnej,
- ochronnego obniżenia napięcia dotykowego,

Połączenia wyrównawcze

Dla uziemienia urządzeń i przewodów, na których nie występuje trwale potencjał elektryczny, wykonać instalacje połączeń wyrównawczych. Instalacja składa się z połączenia wyrównawczego: głównego (główna szyna wyrównawcza), miejscowego (dodatkowego - dla części przewodzących, jednocześnie dostępnych) i nieuziemionego. Elementem wyrównującym potencjały jest przewód wyrównawczy.

Wykonać połączenia wyrównawcze główne i miejscowe łączące przewody ochronne z częściami przewodzącymi innych instalacji.

Do głównej szyny uziemiającej podłączyć stalowe rury ciepłej i zimnej wody, centralnego ogrzewania itp., sprowadzając je do wspólnego punktu.

Próby montażowe

Przed uruchomieniem danego systemu należy sprawdzić:

- prawidłowość podłączenia wszystkich urządzeń zgodnie z DTR
- wykonania połączeń z uziemieniem
- wyniki pomiarów

Uruchomienie systemów

Po wykonaniu instalacji należy skonfigurować i zaprogramować wszystkie urządzenia (zgodnie z wytycznymi Inwestora, osób odpowiedzialnych za ochronę obiektu oraz rzeczoznawcą ds. ppoż,), oraz przygotować pełną i skróconą instrukcję obsługi dla każdego systemu.

Wykonawca prac jest zobowiązany do przeszkolenia pracowników w zakresie konfiguracji, konserwacji, obsługi systemów.

Dokumentacja powykonawcza

Po wykonaniu instalacji wykonawca jest zobowiązany do sporządzenia dokumentacji powykonawczej, która będzie zawierała:

- Opis instalacji, przedstawiający architekturę systemu oraz charakterystykę rozwiązań technicznych zastosowanych w systemie
- Listę produktów, z ilościami, wykorzystanych do budowy instalacji.
- Podkłady budowlana z zaznaczeniem: zainstalowanych urządzeń
- Schemat blokowy instalacji.
- Pozytywne wyniki pomiarów.
- Certyfikat potwierdzający ważność kalibracji przyrządu, którym wykonano pomiary

2.6. Kontrola jakości

Określono w SPECYFIKACJA TECHNICZNA WYKONANIA I ODBIORU ROBÓT BUDOWLANYCH - CZĘŚĆ OGÓLNA.

2.7. Obmiar robót

Określono w SPECYFIKACJA TECHNICZNA WYKONANIA I ODBIORU ROBÓT BUDOWLANYCH - CZĘŚĆ OGÓLNA.

2.8. Odbiór robót

Określono w SPECYFIKACJA TECHNICZNA WYKONANIA I ODBIORU ROBÓT BUDOWLANYCH - CZĘŚĆ OGÓLNA.

2.9. Podstawa płatności

Określono w SPECYFIKACJA TECHNICZNA WYKONANIA I ODBIORU ROBÓT BUDOWLANYCH - CZĘŚĆ OGÓLNA.

2.10. Przepisy związane

Ustawa z dnia 7 lipca 1994r. - Prawo budowlane. Z późniejszymi zmianami
Rozporządzenie Ministra Infrastruktury z dnia 12 kwietnia 2002r. w sprawie warunków technicznych, jakim powinny odpowiadać budynki i ich usytuowanie. Z późniejszymi zmianami
Rozporządzenie Ministra Infrastruktury z dnia 2 września 2004r. w sprawie szczegółowego zakresu i formy dokumentacji projektowej oraz specyfikacji technicznych wykonania i odbioru robót budowlanych.

OBOWIĄZUJĄCE PRZEPISY I NORMY

Instalacje elektryczne w obiektach budowlanych.

PN-HD 60364-1:2010	Instalacje elektryczne niskiego napięcia -- Część:1 Wymagania podstawowe, ustalenie ogólnych charakterystyk, definicje
PN-IEC 60364-3:2000	Instalacje elektryczne w obiektach budowlanych. Ustalenie ogólnych charakterystyk
PN-HD 60364-4-41:2009	Instalacje elektryczne niskiego napięcia -- Część 4-41: Ochrona dla zapewnienia bezpieczeństwa -- Ochrona przed porażeniem elektrycznym
PN-HD 60364-4-42:2013	Instalacje elektryczne niskiego napięcia -- Część 4-42: Ochrona dla zapewnienia bezpieczeństwa -- Ochrona przed skutkami oddziaływania cieplnego
PN-HD 60364-4-43:2012	Instalacje elektryczne niskiego napięcia -- Część 4-43: Ochrona dla

		zapewnienia bezpieczeństwa -- Ochrona przed prądem przetężeniowym
	PN-IEC 60364-4-442:1999	Instalacje elektryczne w obiektach budowlanych. Ochrona dla zapewnienia bezpieczeństwa. Ochrona przed przepięciami. Ochrona instalacji niskiego napięcia przed przejściowymi przepięciami i uszkodzeniami przy doziemieniach w sieciach wysokiego napięcia
	PN-HD 60364-4-443:2006	Instalacje elektryczne w obiektach budowlanych -- Część: 4-443: Ochrona dla zapewnienia bezpieczeństwa -- Ochrona przed zaburzeniami napięciowymi i zaburzeniami elektromagnetycznymi -- Ochrona przed przepięciami atmosferycznymi lub łączeniowymi (oryg.)
	PN-HD 60364-4-444:2012	Instalacje elektryczne niskiego napięcia -- Część 4-444: Ochrona dla zapewnienia bezpieczeństwa -- Ochrona przed zakłóceniami napięciowymi i zaburzeniami elektromagnetycznymi
	PN-IEC 60364-4-45:1999	Instalacje elektryczne w obiektach budowlanych. Ochrona dla zapewnienia bezpieczeństwa. Ochrona przed obniżeniem napięcia
	PN-IEC 60364-4-473:1999	Instalacje elektryczne w obiektach budowlanych. Ochrona dla zapewnienia bezpieczeństwa. Stosowanie środków ochrony zapewniających bezpieczeństwo. Środki ochrony przed prądem przetężeniowym
	PN-IEC 60364-4-482:1999	Instalacje elektryczne w obiektach budowlanych. Ochrona dla zapewnienia bezpieczeństwa. Dobór środków ochrony w zależności od wpływów zewnętrznych. Ochrona przeciwpożarowa
	PN-HD 60364-5-51:2011	Instalacje elektryczne w obiektach budowlanych -- Część 5-51: Dobór i montaż wyposażenia elektrycznego -- Postanowienia ogólne
	PN-HD 60364-5-52:2011	Instalacje elektryczne niskiego napięcia -- Część 5-52: Dobór i montaż wyposażenia elektrycznego -- Oprzewodowanie (oryg.)
	PN-IEC 60364-5-523:2001	Instalacje elektryczne w obiektach budowlanych. Dobór i montaż wyposażenia elektrycznego. Obciążalność prądowa długotrwała przewodów
	PN-IEC 60364-5-53:2000	Instalacje elektryczne w obiektach budowlanych. Dobór i montaż wyposażenia elektrycznego. Aparatura rozdzielcza i sterownicza
	PN-HD 60364-5-534:2012	Instalacje elektryczne niskiego napięcia -- Część 5-53: Dobór i montaż wyposażenia elektrycznego -- Odłączanie izolacyjne, łączenie i sterowanie -- Sekcja 534: Urządzenia do ochrony przed przepięciami
	PN-IEC 60364-5-537:1999	Instalacje elektryczne w obiektach budowlanych. Dobór i montaż wyposażenia elektrycznego. Aparatura rozdzielcza i sterownicza. Urządzenia do odłączania izolacyjnego i łączenia
	PN-HD 60364-5-54:2011	Instalacje elektryczne niskiego napięcia -- Część 5-54: Dobór i montaż wyposażenia elektrycznego -- Układy uziemiające i przewody ochronne (oryg.)
	PN-HD 60364-5-551:2010	Instalacje elektryczne niskiego napięcia -- Część 5-55: Dobór i montaż wyposażenia elektrycznego -- Inne wyposażenie -- Sekcja 551: Niskonapięciowe zespoły prądotwórcze (oryg.)
	PN-HD 60364-5-551:2010/AC:2012	Instalacje elektryczne niskiego napięcia -- Część 5-55: Dobór i montaż wyposażenia elektrycznego -- Inne wyposażenie -- Sekcja 551: Niskonapięciowe zespoły prądotwórcze (oryg.)
	PN-HD 60364-5-559:2012	Instalacje elektryczne niskiego napięcia -- Część 5-559: Dobór i montaż wyposażenia elektrycznego -- Oprawy oświetleniowe i instalacje oświetleniowe (oryg.)
	PN-HD 60364-5-56:2013	Instalacje elektryczne niskiego napięcia -- Część 5-56: Dobór i montaż wyposażenia elektrycznego -- Instalacje bezpieczeństwa
	PN-HD 60364-6:2008	Instalacje elektryczne niskiego napięcia -- Część 6: Sprawdzenie
	PN-HD 60364-7-701:2010	Instalacje elektryczne niskiego napięcia -- Część 7-701: Wymagania dotyczące specjalnych instalacji lub lokalizacji -- Pomieszczenia wyposażone w wannę lub prysznic
	PN-HD 60364-7-701:2010/AC:2012	Instalacje elektryczne niskiego napięcia -- Część 7-701: Wymagania dotyczące specjalnych instalacji lub lokalizacji -- Pomieszczenia wyposażone w wannę lub prysznic
	PN-HD 60364-7-702:2010	Instalacje elektryczne niskiego napięcia -- Część 7-702: Wymagania dotyczące specjalnych instalacji lub lokalizacji -- Baseny pływakie i

		fontanny (oryg.)
	PN-HD 60364-7-703:2007	Instalacje elektryczne w obiektach budowlanych -- Część 7-703: Wymagania dotyczące specjalnych instalacji lub lokalizacji -- Pomieszczenia i kabiny zawierające ogrzewacze sauny
	PN-HD 60364-7-704:2010	Instalacje elektryczne niskiego napięcia -- Część 7-704: Wymagania dotyczące specjalnych instalacji lub lokalizacji -- Instalacje na terenie budowy i rozbiórki
	PN-HD 60364-7-705:2007	Instalacje elektryczne niskiego napięcia -- Część 7-705: Wymagania dotyczące specjalnych instalacji lub lokalizacji -- Gospodarstwa rolnicze i ogrodnicze (oryg.)
	PN-HD 60364-7-705:2007/AC:2012	Instalacje elektryczne niskiego napięcia -- Część 7-705: Wymagania dotyczące specjalnych instalacji lub lokalizacji -- Gospodarstwa rolnicze i ogrodnicze (oryg.)
	PN-HD 60364-7-706:2007	Instalacje elektryczne niskiego napięcia -- Część 7-706: Wymagania dotyczące specjalnych instalacji lub lokalizacji -- Pomieszczenia przewodzące i ograniczające swobodę ruchu (oryg.)
	PN-IEC 60364-7-707:1999	Instalacje elektryczne w obiektach budowlanych. Wymagania dotyczące specjalnych instalacji lub lokalizacji. Wymagania dotyczące uziemień instalacji urządzeń przetwarzania danych
	PN-HD 60364-7-708:2010	Instalacje elektryczne niskiego napięcia -- Część 7-708: Wymagania dotyczące specjalnych instalacji lub lokalizacji -- Kempingi dla przyczep, kempingi oraz podobne lokalizacje (oryg.)
	PN-HD 60364-7-709:2010	Instalacje elektryczne niskiego napięcia -- Część 7-709: Wymagania dotyczące specjalnych instalacji lub lokalizacji -- Porty jachtowe oraz podobne lokalizacje (oryg.)
	PN-HD 60364-7-709:2010/AC:2012	Instalacje elektryczne niskiego napięcia -- Część 7-709: Wymagania dotyczące specjalnych instalacji lub lokalizacji -- Porty jachtowe oraz podobne lokalizacje (oryg.)
	PN-HD 60364-7-710:2012	Instalacje elektryczne niskiego napięcia -- Część 7-710: Wymagania dotyczące specjalnych instalacji lub lokalizacji -- Pomieszczenia medyczne (oryg.)
	PN-HD 60364-7-712:2007	Instalacje elektryczne w obiektach budowlanych -- Część 7-712: Wymagania dotyczące specjalnych instalacji lub lokalizacji -- Fotowoltaiczne (PV) układy zasilania
	PN-HD 60364-7-714:2012	Instalacje elektryczne niskiego napięcia -- Część 7-714: Wymagania dotyczące specjalnych instalacji lub lokalizacji -- Instalacje oświetlenia zewnętrznego (oryg.)
	PN-HD 60364-7-715:2012	Instalacje elektryczne niskiego napięcia -- Część 7-715: Wymagania dotyczące specjalnych instalacji lub lokalizacji -- Instalacje oświetleniowe o bardzo niskim napięciu (oryg.)
	PN-HD 60364-7-717:2010	Instalacje elektryczne niskiego napięcia -- Część 7-717: Wymagania dotyczące specjalnych instalacji lub lokalizacji -- Zespoły ruchome lub przewożne (oryg.)
	PN-HD 60364-7-721:2010	Instalacje elektryczne niskiego napięcia -- Część 7-721: Wymagania dotyczące specjalnych instalacji lub lokalizacji -- Instalacje elektryczne w przyczepach kempingowych i pojazdach z przestrzenią mieszkalną (oryg.)
	PN-HD 60364-7-721:2010/AC:2012	Instalacje elektryczne niskiego napięcia -- Część 7-721: Wymagania dotyczące specjalnych instalacji lub lokalizacji -- Instalacje elektryczne w przyczepach kempingowych i pojazdach z przestrzenią mieszkalną (oryg.)
	PN-HD 60364-7-722:2012	Instalacje elektryczne niskiego napięcia -- Część 7-722: Wymagania dotyczące specjalnych instalacji lub lokalizacji -- Zasilanie pojazdów elektrycznych (oryg.)
	PN-HD 60364-7-729:2010	Instalacje elektryczne niskiego napięcia -- Część 7-729: Wymagania dotyczące specjalnych instalacji lub lokalizacji -- Korytarze obsługi lub nadzoru (oryg.)
	PN-HD 60364-7-740:2009	Instalacje elektryczne w obiektach budowlanych -- Część 7-740: Wymagania dotyczące specjalnych instalacji lub lokalizacji -- Tymczasowe instalacje elektryczne obiektów, urządzeń rozrywkowych i straganów na terenie targów, wesołych miasteczek i cyrków

	PN-E-04700:1998	Urządzenia i układy elektryczne w obiektach elektroenergetycznych -- Wytyczne przeprowadzania pomontażowych badań odbiorczych
	PN-E-04700:1998 /Az1:2000	Urządzenia i układy elektryczne w obiektach elektroenergetycznych -- Wytyczne przeprowadzania pomontażowych badań odbiorczych
	PN-HD 384.7.711 S1:2005	Instalacje elektryczne w obiektach budowlanych -- Część 7-711: Wymagania dotyczące specjalnych instalacji lub lokalizacji -- Wystawy, pokazy i stoiska
	PN-EN 12193:2008	Światło i oświetlenie -- Oświetlenie w sporcie (oryg.)
	PN-EN 12464-1:2012	Światło i oświetlenie -- Oświetlenie miejsc pracy -- Część 1: Miejsca pracy we wnętrzach
	PN-EN 12464-2:2008	Światło i oświetlenie -- Oświetlenie miejsc pracy -- Część 2: Miejsca pracy na zewnątrz
	PN-EN 12464-2:2008/Ap2:2010	Światło i oświetlenie -- Oświetlenie miejsc pracy -- Część 2: Miejsca pracy na zewnątrz
	PN-EN 12665:2011	Światło i oświetlenie -- Podstawowe terminy oraz kryteria określania wymagań dotyczących oświetlenia (oryg.)
	PN-EN 12193:2008	Światło i oświetlenie -- Oświetlenie w sporcie (oryg.)
	PN-EN 12665:2008	Światło i oświetlenie -- Podstawowe terminy oraz kryteria określania wymagań dotyczących oświetlenia
	PN-EN 13032-1:2010	Światło i oświetlenie -- Pomiar i prezentacja danych fotometrycznych lamp i opraw oświetleniowych -- Część 1: Pomiar i format pliku
	PN-EN 13032-1+A1:2012	Światło i oświetlenie -- Pomiar i prezentacja danych fotometrycznych lamp i opraw oświetleniowych -- Część 1: Pomiar i format pliku (oryg.)
	PN-EN 13032-2:2010	Światło i oświetlenie -- Pomiar i prezentacja danych fotometrycznych lamp i opraw oświetleniowych -- Część 2: Prezentacja danych dla miejsc pracy wewnątrz i na zewnątrz budynków
	PN-EN 13032-3:2010	Światło i oświetlenie -- Pomiar i prezentacja danych fotometrycznych lamp i opraw oświetleniowych -- Część 3: Prezentacja danych dla oświetlenia awaryjnego miejsc pracy
	PKN-CEN/TR 13201-1:2007	Oświetlenie dróg -- Część 1: Wybór klas oświetlenia
	PN-EN 13201-2:2007	Oświetlenie dróg -- Część 2: Wymagania oświetleniowe
	PN-EN 13201-3:2007	Oświetlenie dróg -- Część 3: Obliczenia parametrów oświetleniowych
	PN-EN 13201-4:2007	Oświetlenie dróg -- Część 4: Metody pomiarów parametrów oświetlenia
	PN-EN 50490:2009	Instalacje elektryczne dotyczące oświetlenia i oznakowania świetlnego lotnisk -- Techniczne wymagania dotyczące systemów sterowania i monitorowania naziemnym oświetleniem lotniczym -- Jednostki do selektywnego włączania i monitorowania pojedynczych lamp (oryg.)
	PN-EN 1838:2005	Zastosowania oświetlenia. Oświetlenie awaryjne
	PN-EN 50172:2005	Systemy awaryjnego oświetlenia ewakuacyjnego
	PN-EN 50490:2009	Instalacje elektryczne dotyczące oświetlenia i oznakowania świetlnego lotnisk -- Techniczne wymagania dotyczące systemów sterowania i monitorowania naziemnym oświetleniem lotniczym -- Jednostki do selektywnego włączania i monitorowania pojedynczych lamp (oryg.)
	PN-EN 50512:2009	Instalacje elektryczne dotyczące oświetlenia i oznakowania świetlnego lotnisk -- Nowoczesny optyczny cumowniczy system naprowadzania (A-VDGS) (oryg.)
	PN-EN 61822:2010	Instalacje elektryczne dotyczące oświetlenia i oznakowania świetlnego lotnisk --

		Regulatory stałej wartości prądu (oryg.)
	PN-EN 61823:2005	Instalacje elektryczne dotyczące oświetlenia i oznakowania świetlnego lotnisk -- Szeregowe transformatory prądowe (oryg.)
	PN-EN 62386-101:2009	Cyfrowy system sterowania oświetleniem (DALI) -- Część 101: Wymagania ogólne -- System (oryg.)
	PN-EN 61140:2005	Ochrona przed porażeniem prądem elektrycznym. Wspólne aspekty instalacji i urządzeń
	PN-EN 61140:2005/A1:2008	Ochrona przed porażeniem prądem elektrycznym -- Wspólne aspekty instalacji i urządzeń
	PN-EN 50274:2004	Rozdzielnice i sterownice niskonapięciowe -- Ochrona przed porażeniem prądem elektrycznym -- Ochrona przed niezamierzonym dotykiem bezpośrednim części niebezpiecznych czynnych
	PN-EN 50274:2004/AC:2011	Rozdzielnice i sterownice niskonapięciowe -- Ochrona przed porażeniem prądem elektrycznym -- Ochrona przed niezamierzonym dotykiem bezpośrednim części niebezpiecznych czynnych
	PN-EN 61663-1:2002	Ochrona odgromowa -- Linie telekomunikacyjne -- Część 1: Instalacje światłowodowe (oryg.)
	PN-EN 61663-2:2002	Ochrona odgromowa -- Linie telekomunikacyjne -- Część 2: Linie wykonywane przewodami metalowymi (oryg.)
	PN-EN 62305-1:2011	Ochrona odgromowa -- Część 1: Zasady ogólne (oryg.)
	PN-EN 62305-2:2012	Ochrona odgromowa -- Część 2: Zarządzanie ryzykiem (oryg.)
	PN-EN 62305-3:2011	Ochrona odgromowa -- Część 3: Uszkodzenia fizyczne obiektów i zagrożenie życia (oryg.)
	PN-EN 62305-4:2011	Ochrona odgromowa -- Część 4: Urządzenia elektryczne i elektroniczne w obiektach (oryg.)

3. INSTALACJE ELEKTRYCZNE ZEWNĘTRZNE ST.IE.02.00.00

3.1. Wstęp

3.1.1. Przedmiot ST

Przedmiotem niniejszej specyfikacji są wymagania dotyczące wykonania i odbioru robót odnoszących się do instalacji elektrycznych dla zadania: „BUDOWA Z PRZEBUDOWĄ STADIONU LEKKOATLETYCZNEGO WRAZ Z URZĄDZENIAMI I INFRASTRUKTURĄ TOWARZYSZĄCĄ UL. TURYSTYCZNA 11-600 WĘGORZEWO DZIAŁKI 177, 192/4, 175/2, 120, Obr. 01 WĘGORZEWO”.

3.1.2. Zakres stosowania ST

Niniejsza specyfikacja stanowi dokument przetargowy i kontraktowy przy zleceniu i realizacji robót elektrycznych.

Nazwy i kody CPV:

- 45311100-1 - Roboty w zakresie okablowania elektrycznego,
- 45300000-0 Roboty instalacyjne w budynkach
- 45310000-3 Roboty instalacyjne elektryczne
- 45311200-2 Roboty w zakresie instalacji elektrycznych;
- 45311000-0 Roboty w zakresie okablowania oraz instalacji elektrycznych;
- 45311100-1 Roboty w zakresie okablowania elektrycznego;
- 45314310-7 Układanie kabli;
- 45315700-5 Instalowanie rozdzielnic elektrycznych;
- 45317300-5 Instalowanie elektrycznych urządzeń rozdzielczych;
- 45314320-0 Instalowanie okablowania komputerowego
- 32360000-4 Urządzenia komunikacji wewnętrznej
- 45317000-2 Inne instalacje elektryczne
- 45315300-1 Elektroenergetyczne linie kablowe zasilające
- 45315600-4 Instalacje niskiego napięcia
- 45316100-6 Instalowanie urządzeń oświetlenia zewnętrznego
- 45231600-1 Roboty budowlane w zakresie budowy linii komunikacyjnych

- 45310000-7 - Instalowanie systemów alarmowych i anten

3.1.3. Zakres robót objętych ST

Zakres robót obejmuje wykonanie kompletnych instalacji elektrycznych, a w szczególności:

3.1.3.1. ST.E.02.01.00 – Zabezpieczenie linii kablowych

- montaż rur osłonowych dwudzielnych,
- oznaczenie tras kablowych,

3.1.3.2. ST.E.02.02.00 – Zasilanie

- wykonanie rowów kablowych,
- wykonanie przepustów kablowych,
- układanie kabli SN w rowach kablowych,
- oznaczenie tras kablowych,
- wykonanie osłon kabli.
- wykonanie pomiarów,

3.1.3.3. ST.E.02.03.00 – Rozdzielnice elektryczne

- montaż rozdzielnic elektrycznych lokalnych (z wyposażeniem),
- montaż aparatów
- trasy kablowe,
- okablowanie,
- wykonanie pomiarów,

3.1.3.4. ST.E.02.04.00 – Wewnętrzne linie kablowe nN

- wykonanie rowów kablowych,
- wykonanie przepustów kablowych,
- układanie kabli w rowach kablowych,
- oznaczenie tras kablowych,
- wykonanie osłon kabli.
- wykonanie pomiarów,

3.1.3.5. ST.E.02.05.00 – Kanalizacja kablowa niskoprądowa

- montaż studni kablowych,
- montaż rur kanalizacji
- oznaczenie tras kablowych,
- montaż przepustów kablowych,
- montaż przegrody wodno i gazoszczelnej

3.1.3.6. ST.E.02.06.00 – Oświetlenie terenu

- montaż słupów oświetleniowych i fundamentów
- montaż opraw i osprzętu
- wykonanie rowów kablowych dla kabli oświetleniowych,
- wykonanie przepustów kablowych,
- układanie kabli oświetleniowych w rowach kablowych,
- oznaczenie tras kablowych,
- wykonanie osłon kabli.
- wykonanie pomiarów,

3.1.3.7. ST.E.02.07.00 – Okablowanie urządzeń sędziowskich

- montaż studni kablowych,
- montaż rur kanalizacji
- oznaczenie tras kablowych,
- montaż przepustów kablowych,
- montaż przewodów i gniazd

- wykonanie pomiarów,

3.1.3.8. ST.E.02.08.00 – Instalacja pompowni deszczowej, poboru wody i zraszania

- montaż zasilania,
- montaż szafek sterowniczych
- montaż przewodów i sterowania
- oznaczenie tras kablowych,
- wykonanie pomiarów,

3.1.3.9. ST.E.02.09.00 – Instalacja zraszania boiska

- montaż zasilania,
- montaż szafek sterowniczych
- montaż przewodów i sterowania
- oznaczenie tras kablowych,
- wykonanie pomiarów,

3.1.3.10. ST.E.02.10.00 – Instalacja telewizji dozorowej

- montaż switch'ów
- montaż kamer
- wykonanie pomiarów, testów,
- uruchomienie systemu,
- przeszkolenie pracowników.

3.1.3.11. ST.E.02.11.00 – Instalacja okablowania strukturalnego

- montaż switch'ów
- montaż gniazd RJ45,
- okablowanie poziome i pionowe
- wykonanie pomiarów, testów,
- programowanie,

3.1.3.12. ST.E.02.12.00 – Instalacja nagłośnienia

- montaż głośników
- montaż sprzętu obróbki dźwięku
- montaż anten i mikrofonów
- okablowanie
- wykonanie pomiarów, testów,
- programowanie,

3.1.3.13. ST.E.02.13.00 – Instalacja uziemień ekwipotencjalna i odgromowa

- wykonanie wykopów
- montaż uziomu
- montaż głównych szyn wyrównawczych,
- montaż lokalnych szyn wyrównawczych,
- montaż zacisków kontrolno-pomiarowych,
- wykonanie połączeń wyrównawczych i montaż instalacji odgromowej
- rewitalizacja terenu
- wykonanie uziemień lokalnych,
- wykonanie pomiarów.

3.1.4. Określenia

Biorąc pod uwagę powszechność zastosowanych określeń oraz szczegółowość opisów zakresu robót przedstawionego w p. 2.1.3 – nie przewiduje się stworzenia żadnych dodatkowych definicji i pojęć.

3.1.5. Ogólne wymagania dotyczące robót

Określono w SPECYFIKACJA TECHNICZNA WYKONANIA I ODBIORU ROBÓT BUDOWLANYCH - CZĘŚĆ

OGÓLNA.

3.2. Materiały

Określono w SPECYFIKACJA TECHNICZNA WYKONANIA I ODBIORU ROBÓT BUDOWLANYCH - CZĘŚĆ OGÓLNA.

Parametry materiałów określono w projekcie wykonawczym, parametry urządzeń określono na schematach oraz w zestawieniu materiałów.

3.3. Sprzęt

Przy wykonywaniu robót należy używać niezbędnych narzędzi ręcznych, elektrycznych w tym również specjalistycznego sprzętu instalacyjnego oraz maszyn.

Sprzęt, będący własnością Wykonawcy lub wynajęty do wykonania robót, ma być utrzymywany w dobrym stanie i gotowości do pracy. Będzie on zgodny z normami ochrony środowiska i przepisami dotyczącymi jego użytkowania.

Wykonawca dostarczy Inwestorowi kopie dokumentów potwierdzających dopuszczenie sprzętu do użytkowania, tam gdzie jest to wymagane przepisami.

Sprzęt, maszyny, urządzenia i narzędzia nie gwarantujące zachowania warunków Kontraktu, zostaną zdyskwalifikowane i nie dopuszczone do pracy.

3.4. Transport

Urządzenia i osprzęt należy transportować na miejsce montażu samochodem. Załadunek i rozładunek – ręczny.

Materiały i sprzęt mogą być przewożone dowolnymi środkami transportu zaakceptowanymi przez Inspektora, w sposób zabezpieczający je przed uszkodzeniem, segregacją, itp. Należy zapewnić stabilne ustawienie i zabezpieczenie pasami elementów na czas transportu.

3.5. Wykonanie robót

Wykonanie robót zgodnie z zakresem podanym w p.4.1.3 i z uwzględnieniem wymagań p.4.1.5 powinno być realizowane przez osoby o stosownych kwalifikacjach, przy użyciu właściwego sprzętu i narzędzi i z uwzględnieniem obowiązujących norm i przepisów branżowych oraz przepisów BHP.

Instalowanie urządzeń

Wszystkie urządzenia należy zamontować zgodnie z DTR producenta w miejscach określonych na planach projektu wykonawczego oraz zgodnie z opisem technicznym.

Montaż fundamentów prefabrykowanych

Montaż fundamentów wykonać zgodnie z wytycznymi montażu dla konkretnego fundamentu zamieszczonymi w dokumentacji projektowej. Przed jego zasypaniem należy sprawdzić rzędne posadowienia, stan zabezpieczenia antykorozyjnego ścianek i poziomu górnej powierzchni, do której przytwierdzona jest płyta mocująca. Maksymalne odchylenie górnej powierzchni fundamentu od poziomu nie powinno przekraczać 1:1500 z dopuszczalną tolerancją rzędnej posadowienia ± 2 cm. Ustawienie fundamentu w planie powinno być wykonane z dokładnością ± 10 cm. Wykop należy zasypywać ziemią bez kamieni ubijając ją warstwami zagęszczarką wibrującą co 20 cm. Wskaźnik zagęszczenia gruntu powinien osiągnąć co najmniej 0,83 wg normy BN-72/8932-01.

Montaż słupów

Słupy ustawiać dźwigiem lub ręcznie w uprzednio przygotowane fundamenty prefabrykowane (zgodnie z projektem). Głębokość posadowienia słupa wraz z fundamentem należy wykonać zgodnie z zaleceniami producenta. Odchyłka osi słupa od pionu, po jego ustawieniu, nie może być większa niż 0,001 wysokości słupa. Słup należy ustawić tak, aby jego wnęka znajdowała się od strony chodnika, a przy jego braku od strony przeciwnej niż nadjeżdżające pojazdy oraz nie powinna być położona niżej niż 20 cm od powierzchni chodnika lub gruntu.

Montaż opraw

Montaż opraw na słupach należy wykonać przy pomocy samochodu z balkonem. Każdą oprawę przed zamontowaniem należy podłączyć do sieci i sprawdzić jej działanie (sprawdzenie zaświecenia się lampy). Oprawy montować po uprzednim wciągnięciu przewodów zasilających do słupów. Należy stosować przewody kabelkowe w izolacji wzmocnionej z żyłami miedzianymi o przekroju żyły nie mniejszym niż 1 mm². Zastosowano przewody typu YKY 3x1,5 mm². Oprawy należy mocować na głowicach słupów w sposób wskazany przez producenta oprawy po wprowadzeniu do nich przewodów zasilających i ustawieniu ich w położeniu pracy. Oprawy powinny być mocowane w sposób trwały, aby nie zmieniały swego położenia pod wpływem warunków atmosferycznych i parcia

wiatru dla II i III strefy wiatrowej.

Sieci zewnętrzne – kable elektroenergetyczne

Wykopy

Przed przystąpieniem do wykonywania wykopów, Wykonawca ma obowiązek sprawdzenia zgodności rzędnych terenu z danymi w dokumentacji projektowej oraz oceny warunków gruntowych. Metoda wykonywania robót ziemnych powinna być dobrana w zależności od głębokości wykopu, ukształtowania terenu oraz rodzaju gruntu. Pod fundamenty prefabrykowane zaleca się wykonywanie wykopów wąsko przestrzennych ręcznie. Ich obudowa i zabezpieczenie przed osypywaniem powinno odpowiadać wymaganiom normy BN-83/8836-02.

Układanie kabli

Kable elektroenergetyczne i sygnalizacyjne należy układać w rowie kablowym na warstwie piasku o grubości co najmniej 10 cm. Po ułożeniu kabli (i wykonaniu stosownych odbiorów robót zanikowych), kable należy zasypać warstwą piasku o grubości co najmniej 10 cm, następnie warstwą rodzimego gruntu o grubości co najmniej 25 cm, a następnie przykryć folią z tworzywa sztucznego (w kolorze niebieskim dla projektowanych kabli o napięciu znamionowym do 1 kV, tzn. , oraz w kolorze czerwonym dla projektowanych kabli o napięciu znamionowym wyższym niż 1 kV, tzn.).

Odległość folii od kabla (kablów) powinna wynosić co najmniej 25 cm. Szerokość folii powinna być taka aby przykrywała ułożone kable, lecz nie mniejsza niż 20 cm.

Kable ułożone w ziemi powinny być zaopatrzone na całej długości w trwałe oznaczniki rozmieszczone w odstępach nie większych niż 10 m oraz w punktach charakterystycznych (mufach, skrzyżowaniu, wejściu do kanałów i osłon otaczających).

Kable powinny być ułożone w wykopie linią falistą z zapasem 10-3% długości wykopu, wystarczającym do skompensowania możliwych przesunięć gruntu. Po wykonaniu robót, powierzchnię terenu należy przywrócić do stanu pierwotnego.

Głębokość ułożenia kabli w ziemi mierzona od powierzchni ziemi do zewnętrznej powierzchni kabla górnej warstwy powinna wynosić co najmniej:

- 50 cm – dla kabli o napięciu znamionowym do 1 kV ułożonych pod chodnikami przeznaczonych do oświetlenia ulicznego,
- 70 cm – w przypadku kabli o napięciu znamionowym do 1 kV,
- 80 cm – w przypadku kabli o napięciu znamionowym wyższym niż 1 kV, lecz nie wyższym niż 30 kV.

Przy skrzyżowaniu projektowanych kabli z drogami kołowymi, należy stosować rury osłonowe grubościenną o średnicy minimum $\varnothing 160$ mm, ułożone na głębokości 1,00 m od powierzchni drogi do górnej krawędzi rury osłonowej. Długość rury osłonowej powinna być tak dobrana, aby zapewnić ochronę kabla na całej szerokości jezdni oraz dodatkowo na długości minimum 0,50 m po obu stronach drogi. Pod drogami należy wykonać przewiert.

Skrzyżowanie kabli z urządzeniami uzbrojenia podziemnego

Przy skrzyżowaniach projektowanych kabli z innymi instalacjami podziemnymi należy stosować postanowienia podane w normie PN-90/E-06401 oraz w N-SEP-E-004. Odległość pionowa między projektowanymi kablami niskiego napięcia a kablami energetycznymi, kablami telefonicznymi oraz rurociągami podziemnymi powinna wynosić odpowiednio 0,25 ÷ 0,50 m.

W przypadku braku możliwości zachowania powyższych odległości, kabel w miejscach skrzyżowań należy prowadzić w osłonach rurowych o odpowiedniej średnicy ułożonych na całej długości skrzyżowania z zapasem, co najmniej po 0,50 m w obie strony. Zaleca się prowadzenie kabli elektrycznych powyżej innych instalacji uzbrojenia terenu. W zależności od warunków lokalnych, w celu stwierdzenia rzeczywistej głębokości uzbrojenia terenu, należy w miejscach skrzyżowań wykonać przekopy kontrolne.

Układanie kabli w rurach

Przy układaniu kabli w rurach powinno się przestrzegać następujących zasad:

- Rury układać ze spadkiem co najmniej 0.1% a ich wyloty uszczelnić materiałem włóknistym lub gliną.
- Elementy rur powinny być ze sobą szczelnie zespolone elementami systemowymi (łączniki z uszczelkami) lub cementem,
- Ostre krawędzie końców rur powinny być zeszlifowane, a pod kablem przy wejściu do rury wykonana podsypka piaskowa,
- W miejscach załamania trasy, a na odcinkach prostych w odległościach nie większych niż 60m, należy wykonać studzienki kablowe.

Budowa kanalizacji kablowej

Kanalizację kablową należy prowadzić pod chodnikami, pod parkingiem w niezadrzewionych pasach zieleni,

ułożoną równoległe do osi ulicy lub linii zabudowy, a studnie kablowe usytuować w następujących miejscach:

- na odcinkach przebiegu prostoliniowego – w ten sposób, aby długość przelotów między studniami nie będzie przekraczać 120 m
- na załamaniach trasy
- na rozgałęzieniach kanalizacji
- na zakończeniach ciągu kanalizacji

Rury kanalizacji układać na głębokości 0,7m od powierzchni gruntu na podsypce z piasku. Po ułożeniu rur należy je obsypać 100mm warstwą piasku a następnie gruntem rodzimym. Pod drogami należy stosować rury sztywne. Nad rurami w odległości 200mm należy ułożyć pomarańczową folię. Kanalizacja powinna być układana ze spadkiem 0,1-0,3 % w kierunku jednej ze studni. W terenie pochyłym kanalizację należy usytuować zgodnie z naturalnym ukształtowaniem terenu, z zachowaniem zasady spadku na poszczególnych odcinkach w kierunku jednej ze studni. Przy wprowadzaniu kanalizacji do budynków należy stosować system uszczelnień. Całość prac wykonać zgodnie z normami.

Wiek studzienki licować z rzędną terenu. Prace ziemne należy wykonać mechaniczne, a w pobliżu dużego zagęszczenia sieci prace należy wykonywać ręcznie. Dodatkowo w miejscach przewidzianych kolizji wykonać przekopy kontrolne pod nadzorem Użytkownika. Po ułożeniu kanalizacji kablowej, należy poddać ją inwentaryzacji geodezyjnej.

Ochrona przeciwporażeniowa

Ochronę przeciwporażeniową należy realizować za pomocą środków podstawowych i dodatkowych. Do środków ochrony podstawowych zalicza się między innymi:

- osłonięcie i pokrycie gołych części będących pod napięciem,
- zabezpieczenie przewodów ruchomych przed uszkodzeniem mechanicznym w miejscu ich wprowadzenia do odbiorników.

Ochrona dodatkowa polega na zastosowaniu jednego z następujących środków:

- uziemienia ochronnego,
- sieci ochronnej,
- wyłącznika przeciwporażeniowego,
- izolacji ochronnej,
- ochronnego obniżenia napięcia dotykowego.

UWAGI DODATKOWE DO WYKONAWCY

Projekt niniejszy wykonano w oparciu o obowiązujące przepisy.

Instalację wykonać zgodnie z „Warunkami technicznymi wykonania i odbioru robót budowlanych – montażowych. Tom V. Instalacje elektryczne”, oraz obowiązującą normą.

Prace ziemne należy wykonać ręcznie, a w miejscach przewidzianych kolizji wykonać przekopy kontrolne pod nadzorem użytkownika. Budowę linii kablowych należy wykonać zgodnie z wytycznymi zawartymi w N-SEP-E-004 „Elektrotechniczne i sygnalizacyjne linie kablowe. Projektowanie i budowa”.

Kable elektroenergetyczne należy po ułożeniu, a przed zasypaniem, poddać inwentaryzacji geodezyjnej. Kable, osprzęt oraz aparaty elektryczne powinny posiadać atesty oraz certyfikaty zgodne z rozporządzeniem Rady Ministrów nr 53 z dnia 9.11.1999 r. (Dz. U. nr 5 z 2000 r.).

Wykonawcę realizującego budowę według niniejszego projektu obowiązuje w jego zakresie przestrzeganie przepisów BHP w odniesieniu do szczegółów, które nie zostały w projekcie omówione.

Próby montażowe

Przed uruchomieniem danego systemu należy sprawdzić:

- prawidłowość podłączenia wszystkich urządzeń zgodnie z DTR,
- wykonania połączeń z uziemieniem,
- wyniki pomiarów,

3.6. Kontrola jakości

Określono w SPECYFIKACJA TECHNICZNA WYKONANIA I ODBIORU ROBÓT BUDOWLANYCH - CZĘŚĆ OGÓLNA.

3.7. Obmiar robót

Określono w SPECYFIKACJA TECHNICZNA WYKONANIA I ODBIORU ROBÓT BUDOWLANYCH - CZĘŚĆ OGÓLNA.

3.8. Odbiór robót

Określono w SPECYFIKACJA TECHNICZNA WYKONANIA I ODBIORU ROBÓT BUDOWLANYCH - CZĘŚĆ OGÓLNA.

3.9. Podstawa płatności

Określono w SPECYFIKACJA TECHNICZNA WYKONANIA I ODBIORU ROBÓT BUDOWLANYCH - CZĘŚĆ OGÓLNA.

3.10. Przepisy związane

Ustawa z dnia 7 lipca 1994r. - Prawo budowlane. Z późniejszymi zmianami

Rozporządzenie Ministra Infrastruktury z dnia 12 kwietnia 2002r. w sprawie warunków technicznych, jakim powinny odpowiadać budynki i ich usytuowanie. Z późniejszymi zmianami

Rozporządzenie Ministra Infrastruktury z dnia 2 września 2004r. w sprawie szczegółowego zakresu i formy dokumentacji projektowej oraz specyfikacji technicznych wykonania i odbioru robót budowlanych.

OBOWIĄZUJĄCE PRZEPISY I NORMY

Instalacje elektryczne w obiektach budowlanych.

PN-HD 60364-1:2010	Instalacje elektryczne niskiego napięcia -- Część:1 Wymagania podstawowe, ustalenie ogólnych charakterystyk, definicje
PN-IEC 60364-3:2000	Instalacje elektryczne w obiektach budowlanych. Ustalenie ogólnych charakterystyk
PN-HD 60364-4-41:2009	Instalacje elektryczne niskiego napięcia -- Część 4-41: Ochrona dla zapewnienia bezpieczeństwa -- Ochrona przed porażeniem elektrycznym
PN-HD 60364-4-42:2013	Instalacje elektryczne niskiego napięcia -- Część 4-42: Ochrona dla zapewnienia bezpieczeństwa -- Ochrona przed skutkami oddziaływania cieplnego
PN-HD 60364-4-43:2012	Instalacje elektryczne niskiego napięcia -- Część 4-43: Ochrona dla zapewnienia bezpieczeństwa -- Ochrona przed prądem przetężeniowym
PN-IEC 60364-4-442:1999	Instalacje elektryczne w obiektach budowlanych. Ochrona dla zapewnienia bezpieczeństwa. Ochrona przed przepięciami. Ochrona instalacji niskiego napięcia przed przejściowymi przepięciami i uszkodzeniami przy doziemieniach w sieciach wysokiego napięcia
PN-HD 60364-4-443:2006	Instalacje elektryczne w obiektach budowlanych -- Część: 4-443: Ochrona dla zapewnienia bezpieczeństwa -- Ochrona przed zaburzeniami napięciowymi i zaburzeniami elektromagnetycznymi -- Ochrona przed przepięciami atmosferycznymi lub łączeniowymi (oryg.)
PN-HD 60364-4-444:2012	Instalacje elektryczne niskiego napięcia -- Część 4-444: Ochrona dla zapewnienia bezpieczeństwa -- Ochrona przed zakłóceniami napięciowymi i zaburzeniami elektromagnetycznymi
PN-IEC 60364-4-45:1999	Instalacje elektryczne w obiektach budowlanych. Ochrona dla zapewnienia bezpieczeństwa. Ochrona przed obniżeniem napięcia
PN-IEC 60364-4-473:1999	Instalacje elektryczne w obiektach budowlanych. Ochrona dla zapewnienia bezpieczeństwa. Stosowanie środków ochrony zapewniających bezpieczeństwo. Środki ochrony przed prądem przetężeniowym
PN-IEC 60364-4-482:1999	Instalacje elektryczne w obiektach budowlanych. Ochrona dla zapewnienia bezpieczeństwa. Dobór środków ochrony w zależności od wpływów zewnętrznych. Ochrona przeciwpożarowa
PN-HD 60364-5-51:2011	Instalacje elektryczne w obiektach budowlanych -- Część 5-51: Dobór i montaż wyposażenia elektrycznego -- Postanowienia ogólne
PN-HD 60364-5-52:2011	Instalacje elektryczne niskiego napięcia -- Część 5-52: Dobór i montaż wyposażenia elektrycznego -- Przewodowanie (oryg.)
PN-IEC 60364-5-523:2001	Instalacje elektryczne w obiektach budowlanych. Dobór i montaż wyposażenia elektrycznego. Obciążalność prądowa długotrwała przewodów
PN-IEC 60364-5-53:2000	Instalacje elektryczne w obiektach budowlanych. Dobór i montaż wyposażenia elektrycznego. Aparatura rozdzielcza i sterownicza
PN-HD 60364-5-534:2012	Instalacje elektryczne niskiego napięcia -- Część 5-53: Dobór i montaż wyposażenia elektrycznego -- Odłączanie izolacyjne, łączenie i sterowanie -- Sekcja 534: Urządzenia do ochrony przed przepięciami
PN-IEC 60364-5-537:1999	Instalacje elektryczne w obiektach budowlanych. Dobór i montaż wyposażenia elektrycznego. Aparatura rozdzielcza i sterownicza. Urządzenia do odłączania izolacyjnego i łączenia
PN-HD 60364-5-54:2011	Instalacje elektryczne niskiego napięcia -- Część 5-54: Dobór i montaż

		wyposażenia elektrycznego -- Układy uziemiające i przewody ochronne (oryg.)
	PN-HD 60364-5-551:2010	Instalacje elektryczne niskiego napięcia -- Część 5-55: Dobór i montaż wyposażenia elektrycznego -- Inne wyposażenie -- Sekcja 551: Niskonapięciowe zespoły prądowórcze (oryg.)
	PN-HD 60364-5-551:2010/AC:2012	Instalacje elektryczne niskiego napięcia -- Część 5-55: Dobór i montaż wyposażenia elektrycznego -- Inne wyposażenie -- Sekcja 551: Niskonapięciowe zespoły prądowórcze (oryg.)
	PN-HD 60364-5-559:2012	Instalacje elektryczne niskiego napięcia -- Część 5-559: Dobór i montaż wyposażenia elektrycznego -- Oprawy oświetleniowe i instalacje oświetleniowe (oryg.)
	PN-HD 60364-5-56:2013	Instalacje elektryczne niskiego napięcia -- Część 5-56: Dobór i montaż wyposażenia elektrycznego -- Instalacje bezpieczeństwa
	PN-HD 60364-6:2008	Instalacje elektryczne niskiego napięcia -- Część 6: Sprawdzenie
	PN-HD 60364-7-701:2010	Instalacje elektryczne niskiego napięcia -- Część 7-701: Wymagania dotyczące specjalnych instalacji lub lokalizacji -- Pomieszczenia wyposażone w wannę lub prysznic
	PN-HD 60364-7-701:2010/AC:2012	Instalacje elektryczne niskiego napięcia -- Część 7-701: Wymagania dotyczące specjalnych instalacji lub lokalizacji -- Pomieszczenia wyposażone w wannę lub prysznic
	PN-HD 60364-7-702:2010	Instalacje elektryczne niskiego napięcia -- Część 7-702: Wymagania dotyczące specjalnych instalacji lub lokalizacji -- Baseny pływakie i fontanny (oryg.)
	PN-HD 60364-7-703:2007	Instalacje elektryczne w obiektach budowlanych -- Część 7-703: Wymagania dotyczące specjalnych instalacji lub lokalizacji -- Pomieszczenia i kabiny zawierające ogrzewacze sauny
	PN-HD 60364-7-704:2010	Instalacje elektryczne niskiego napięcia -- Część 7-704: Wymagania dotyczące specjalnych instalacji lub lokalizacji -- Instalacje na terenie budowy i rozbiórki
	PN-HD 60364-7-705:2007	Instalacje elektryczne niskiego napięcia -- Część 7-705: Wymagania dotyczące specjalnych instalacji lub lokalizacji -- Gospodarstwa rolnicze i ogrodnicze (oryg.)
	PN-HD 60364-7-705:2007/AC:2012	Instalacje elektryczne niskiego napięcia -- Część 7-705: Wymagania dotyczące specjalnych instalacji lub lokalizacji -- Gospodarstwa rolnicze i ogrodnicze (oryg.)
	PN-HD 60364-7-706:2007	Instalacje elektryczne niskiego napięcia -- Część 7-706: Wymagania dotyczące specjalnych instalacji lub lokalizacji -- Pomieszczenia przewodzące i ograniczające swobodę ruchu (oryg.)
	PN-IEC 60364-7-707:1999	Instalacje elektryczne w obiektach budowlanych. Wymagania dotyczące specjalnych instalacji lub lokalizacji. Wymagania dotyczące uziemień instalacji urządzeń przetwarzania danych
	PN-HD 60364-7-708:2010	Instalacje elektryczne niskiego napięcia -- Część 7-708: Wymagania dotyczące specjalnych instalacji lub lokalizacji -- Kempingi dla przyczep, kempingi oraz podobne lokalizacje (oryg.)
	PN-HD 60364-7-709:2010	Instalacje elektryczne niskiego napięcia -- Część 7-709: Wymagania dotyczące specjalnych instalacji lub lokalizacji -- Porty jachtowe oraz podobne lokalizacje (oryg.)
	PN-HD 60364-7-709:2010/AC:2012	Instalacje elektryczne niskiego napięcia -- Część 7-709: Wymagania dotyczące specjalnych instalacji lub lokalizacji -- Porty jachtowe oraz podobne lokalizacje (oryg.)
	PN-HD 60364-7-710:2012	Instalacje elektryczne niskiego napięcia -- Część 7-710: Wymagania dotyczące specjalnych instalacji lub lokalizacji -- Pomieszczenia medyczne (oryg.)
	PN-HD 60364-7-712:2007	Instalacje elektryczne w obiektach budowlanych -- Część 7-712: Wymagania dotyczące specjalnych instalacji lub lokalizacji -- Fotowoltaiczne (PV) układy zasilania
	PN-HD 60364-7-714:2012	Instalacje elektryczne niskiego napięcia -- Część 7-714: Wymagania dotyczące specjalnych instalacji lub lokalizacji -- Instalacje oświetlenia zewnętrznego (oryg.)
	PN-HD 60364-7-715:2012	Instalacje elektryczne niskiego napięcia -- Część 7-715: Wymagania dotyczące specjalnych instalacji lub lokalizacji -- Instalacje oświetleniowe o bardzo niskim napięciu (oryg.)
	PN-HD 60364-7-717:2010	Instalacje elektryczne niskiego napięcia -- Część 7-717: Wymagania dotyczące specjalnych instalacji lub lokalizacji -- Zespoły ruchome lub przewoźne (oryg.)
	PN-HD 60364-7-721:2010	Instalacje elektryczne niskiego napięcia -- Część 7-721: Wymagania dotyczące specjalnych instalacji lub lokalizacji -- Instalacje elektryczne w przyczepach kempingowych i pojazdach z przestrzenią mieszkalną (oryg.)
	PN-HD 60364-7-721:2010/AC:2012	Instalacje elektryczne niskiego napięcia -- Część 7-721: Wymagania dotyczące specjalnych instalacji lub lokalizacji -- Instalacje elektryczne w przyczepach kempingowych i pojazdach z przestrzenią mieszkalną (oryg.)
	PN-HD 60364-7-722:2012	Instalacje elektryczne niskiego napięcia -- Część 7-722: Wymagania dotyczące specjalnych instalacji lub lokalizacji -- Zasilanie pojazdów elektrycznych (oryg.)

PN-HD 60364-7-729:2010	Instalacje elektryczne niskiego napięcia -- Część 7-729: Wymagania dotyczące specjalnych instalacji lub lokalizacji -- Korytarze obsługi lub nadzoru (oryg.)
PN-HD 60364-7-740:2009	Instalacje elektryczne w obiektach budowlanych -- Część 7-740: Wymagania dotyczące specjalnych instalacji lub lokalizacji -- Tymczasowe instalacje elektryczne obiektów, urządzeń rozrywkowych i straganów na terenie targów, wesołych miasteczek i cyrków
PN-E-04700:1998	Urządzenia i układy elektryczne w obiektach elektroenergetycznych -- Wytyczne przeprowadzania pomontażowych badań odbiorczych
PN-E-04700:1998 /Az1:2000	Urządzenia i układy elektryczne w obiektach elektroenergetycznych -- Wytyczne przeprowadzania pomontażowych badań odbiorczych
PN-HD 384.7.711 S1:2005	Instalacje elektryczne w obiektach budowlanych -- Część 7-711: Wymagania dotyczące specjalnych instalacji lub lokalizacji -- Wystawy, pokazy i stoiska
PN-EN 12193:2008	Światło i oświetlenie -- Oświetlenie w sporcie (oryg.)
PN-EN 12464-1:2012	Światło i oświetlenie -- Oświetlenie miejsc pracy -- Część 1: Miejsca pracy we wnętrzach
PN-EN 12464-2:2008	Światło i oświetlenie -- Oświetlenie miejsc pracy -- Część 2: Miejsca pracy na zewnątrz
PN-EN 12464-2:2008/Ap2:2010	Światło i oświetlenie -- Oświetlenie miejsc pracy -- Część 2: Miejsca pracy na zewnątrz
PN-EN 12665:2011	Światło i oświetlenie -- Podstawowe terminy oraz kryteria określania wymagań dotyczących oświetlenia (oryg.)
PN-EN 12193:2008	Światło i oświetlenie -- Oświetlenie w sporcie (oryg.)
PN-EN 12665:2008	Światło i oświetlenie -- Podstawowe terminy oraz kryteria określania wymagań dotyczących oświetlenia
PN-EN 13032-1:2010	Światło i oświetlenie -- Pomiar i prezentacja danych fotometrycznych lamp i opraw oświetleniowych -- Część 1: Pomiar i format pliku
PN-EN 13032-1+A1:2012	Światło i oświetlenie -- Pomiar i prezentacja danych fotometrycznych lamp i opraw oświetleniowych -- Część 1: Pomiar i format pliku (oryg.)
PN-EN 13032-2:2010	Światło i oświetlenie -- Pomiar i prezentacja danych fotometrycznych lamp i opraw oświetleniowych -- Część 2: Prezentacja danych dla miejsc pracy wewnątrz i na zewnątrz budynków
PN-EN 13032-3:2010	Światło i oświetlenie -- Pomiar i prezentacja danych fotometrycznych lamp i opraw oświetleniowych -- Część 3: Prezentacja danych dla oświetlenia awaryjnego miejsc pracy
PKN-CEN/TR 13201-1:2007	Oświetlenie dróg -- Część 1: Wybór klas oświetlenia
PN-EN 13201-2:2007	Oświetlenie dróg -- Część 2: Wymagania oświetleniowe
PN-EN 13201-3:2007	Oświetlenie dróg -- Część 3: Obliczenia parametrów oświetleniowych
PN-EN 13201-4:2007	Oświetlenie dróg -- Część 4: Metody pomiarów parametrów oświetlenia
PN-EN 50490:2009	Instalacje elektryczne dotyczące oświetlenia i oznakowania świetlnego lotnisk -- Techniczne wymagania dotyczące systemów sterowania i monitorowania naziemnym oświetleniem lotniczym -- Jednostki do selektywnego włączania i monitorowania pojedynczych lamp (oryg.)
PN-EN 1838:2005	Zastosowania oświetlenia. Oświetlenie awaryjne
PN-EN 50172:2005	Systemy awaryjnego oświetlenia ewakuacyjnego
PN-EN 50490:2009	Instalacje elektryczne dotyczące oświetlenia i oznakowania świetlnego lotnisk -- Techniczne wymagania dotyczące systemów sterowania i monitorowania naziemnym oświetleniem lotniczym -- Jednostki do selektywnego włączania i monitorowania pojedynczych lamp (oryg.)
PN-EN 50512:2009	Instalacje elektryczne dotyczące oświetlenia i oznakowania świetlnego lotnisk -- Nowoczesny optyczny cumowniczy system naprowadzania (A-VDGS) (oryg.)
PN-EN 61822:2010	Instalacje elektryczne dotyczące oświetlenia i oznakowania świetlnego lotnisk -- Regulatory stałej wartości prądu (oryg.)
PN-EN 61823:2005	Instalacje elektryczne dotyczące oświetlenia i oznakowania świetlnego lotnisk -- Szeregowe transformatory prądowe (oryg.)

	PN-EN 62386-101:2009	Cyfrowy system sterowania oświetleniem (DALI) -- Część 101: Wymagania ogólne -- System (oryg.)
	PN-EN 61140:2005	Ochrona przed porażeniem prądem elektrycznym. Wspólne aspekty instalacji i urządzeń
	PN-EN 61140:2005/A1:2008	Ochrona przed porażeniem prądem elektrycznym -- Wspólne aspekty instalacji i urządzeń
	PN-EN 50274:2004	Rozdzielnice i sterownice niskonapięciowe -- Ochrona przed porażeniem prądem elektrycznym -- Ochrona przed niezamierzonym dotykiem bezpośrednim części niebezpiecznych czynnych
	PN-EN 50274:2004/AC:2011	Rozdzielnice i sterownice niskonapięciowe -- Ochrona przed porażeniem prądem elektrycznym -- Ochrona przed niezamierzonym dotykiem bezpośrednim części niebezpiecznych czynnych
	PN-EN 61663-1:2002	Ochrona odgromowa -- Linie telekomunikacyjne -- Część 1: Instalacje światłowodowe (oryg.)
	PN-EN 61663-2:2002	Ochrona odgromowa -- Linie telekomunikacyjne -- Część 2: Linie wykonywane przewodami metalowymi (oryg.)
	PN-EN 62305-1:2011	Ochrona odgromowa -- Część 1: Zasady ogólne (oryg.)
	PN-EN 62305-2:2012	Ochrona odgromowa -- Część 2: Zarządzanie ryzykiem (oryg.)
	PN-EN 62305-3:2011	Ochrona odgromowa -- Część 3: Uszkodzenia fizyczne obiektów i zagrożenie życia (oryg.)
	PN-EN 62305-4:2011	Ochrona odgromowa -- Część 4: Urządzenia elektryczne i elektroniczne w obiektach (oryg.)