

PRZEKROJE POPRZECZNE 1:25/25

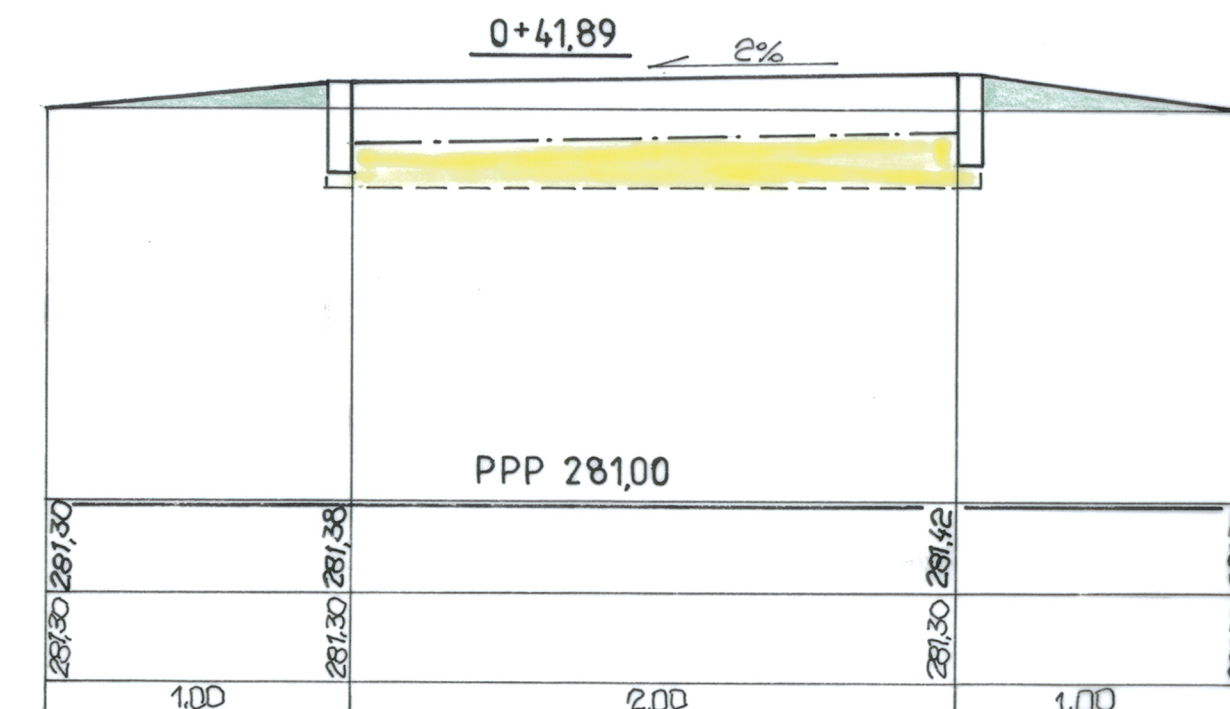

- OZNACZENIA:
- WYKOPY
  - WYKOPY W HUMUSIE
  - NASYPY
  - NASYPY Z HUMUSU

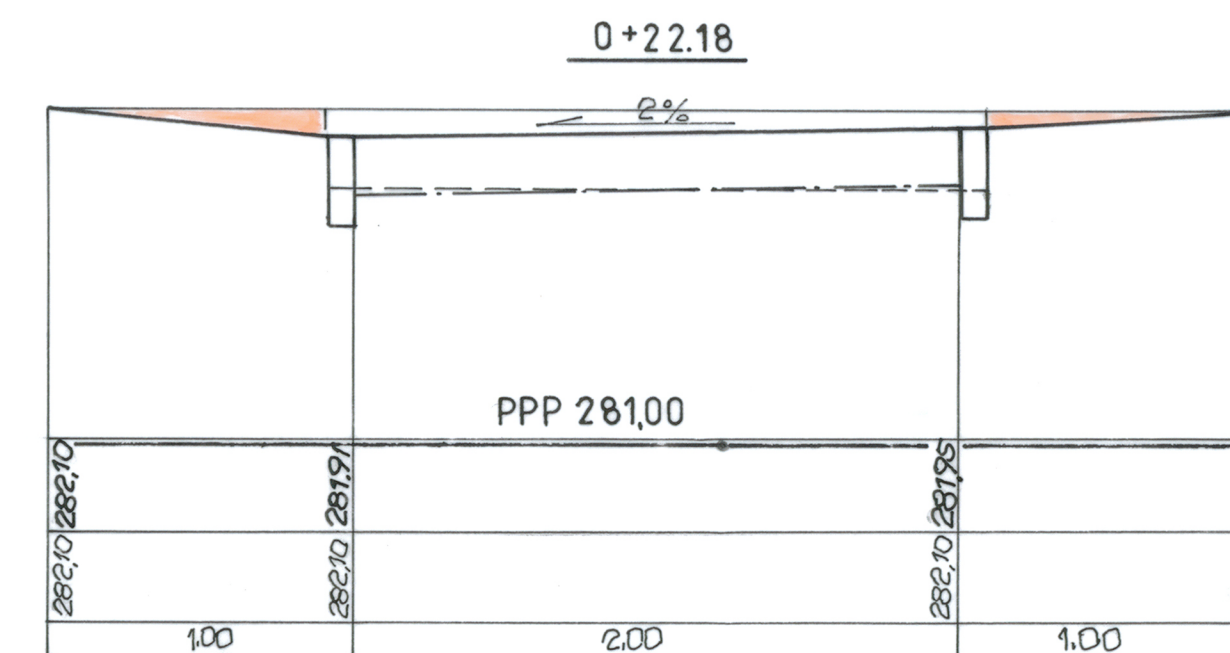
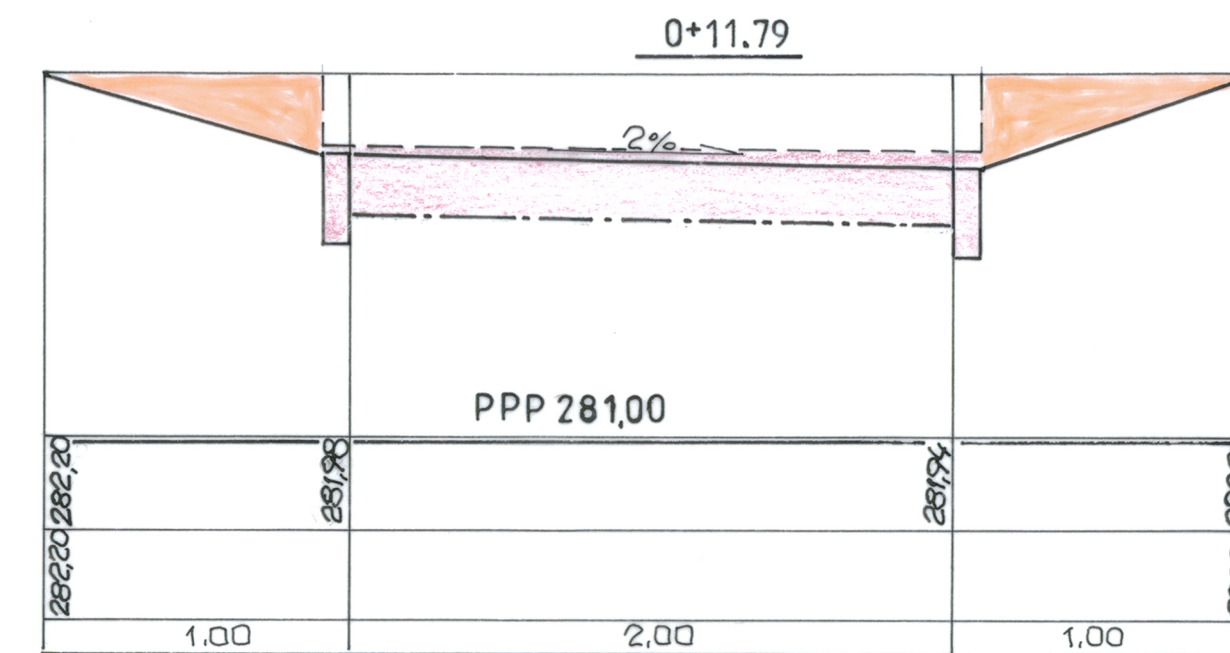
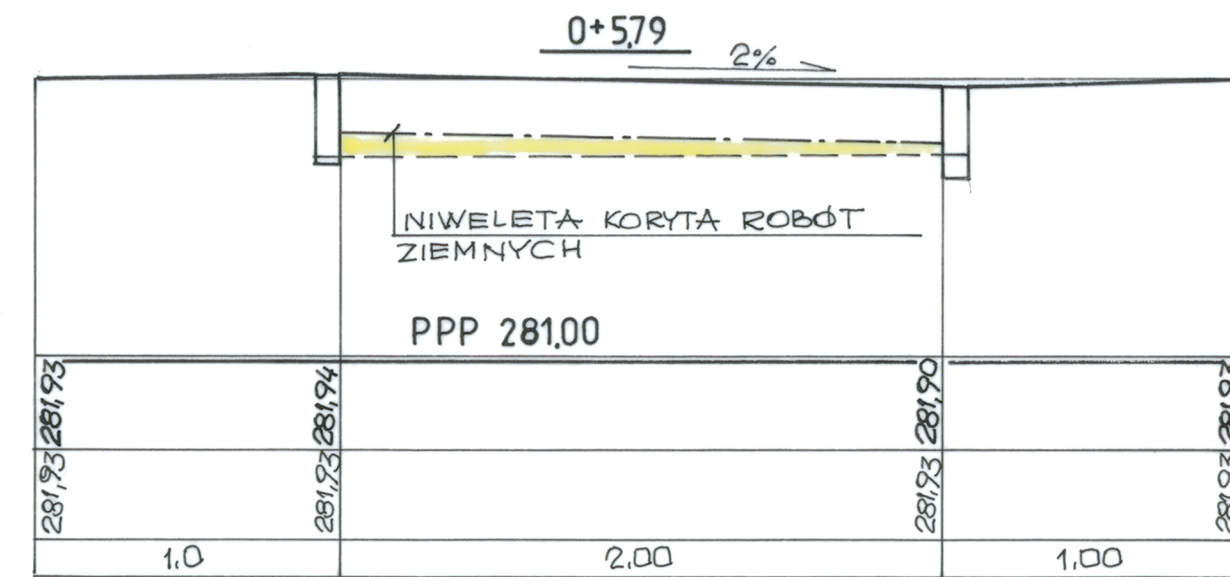
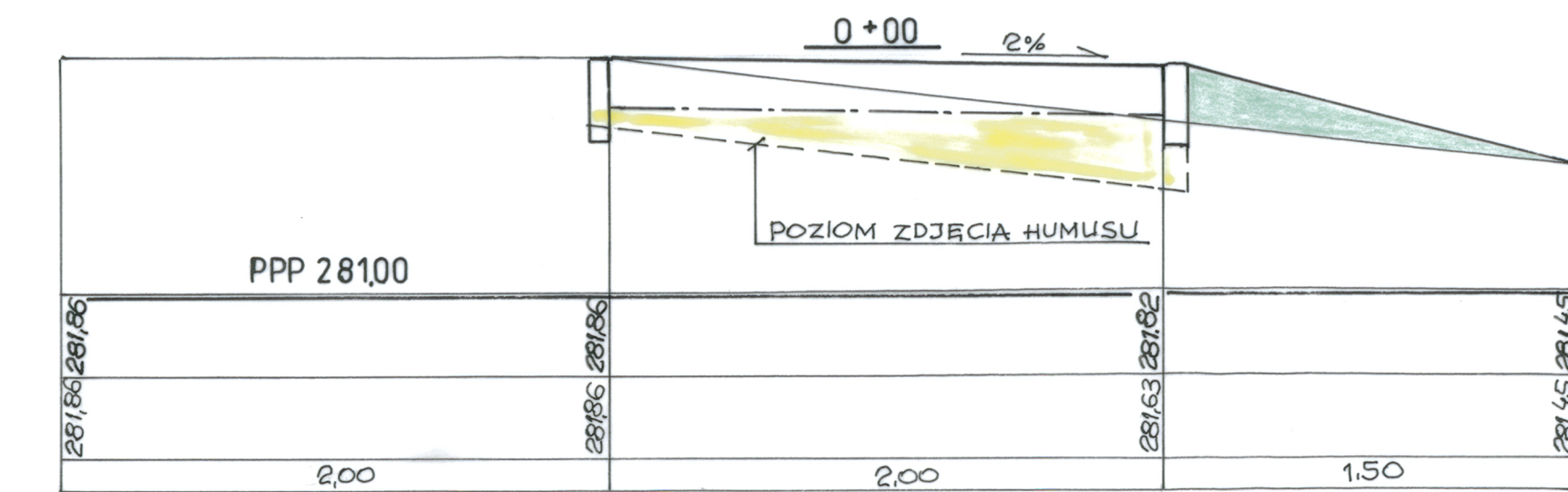
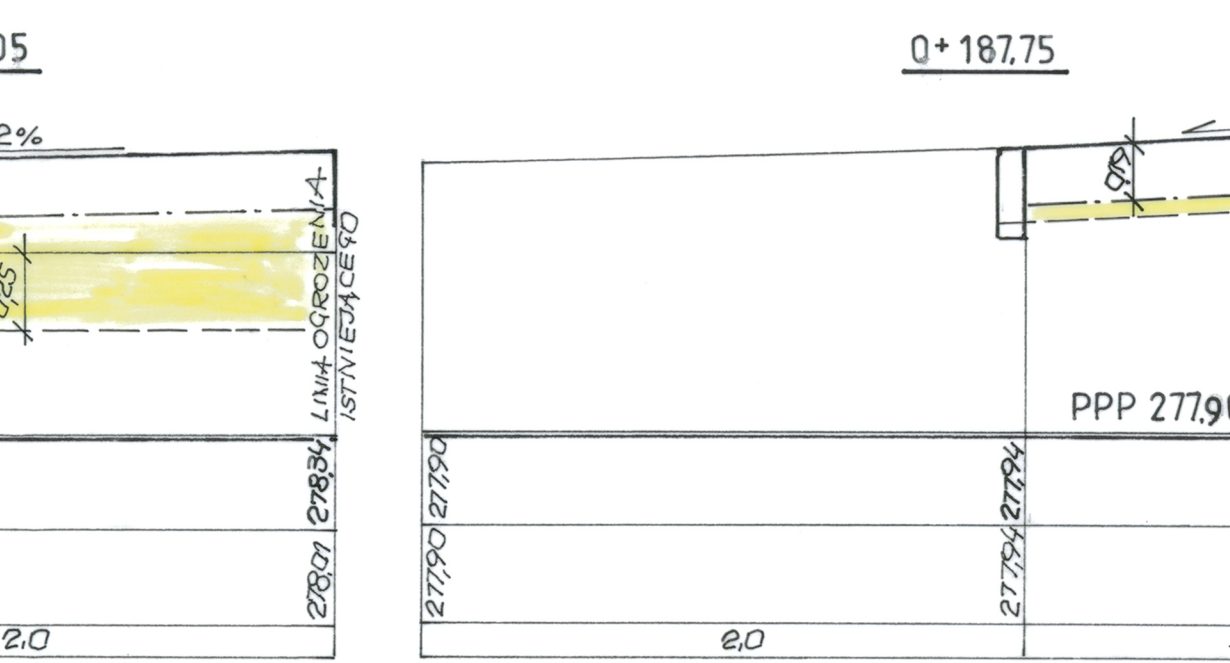
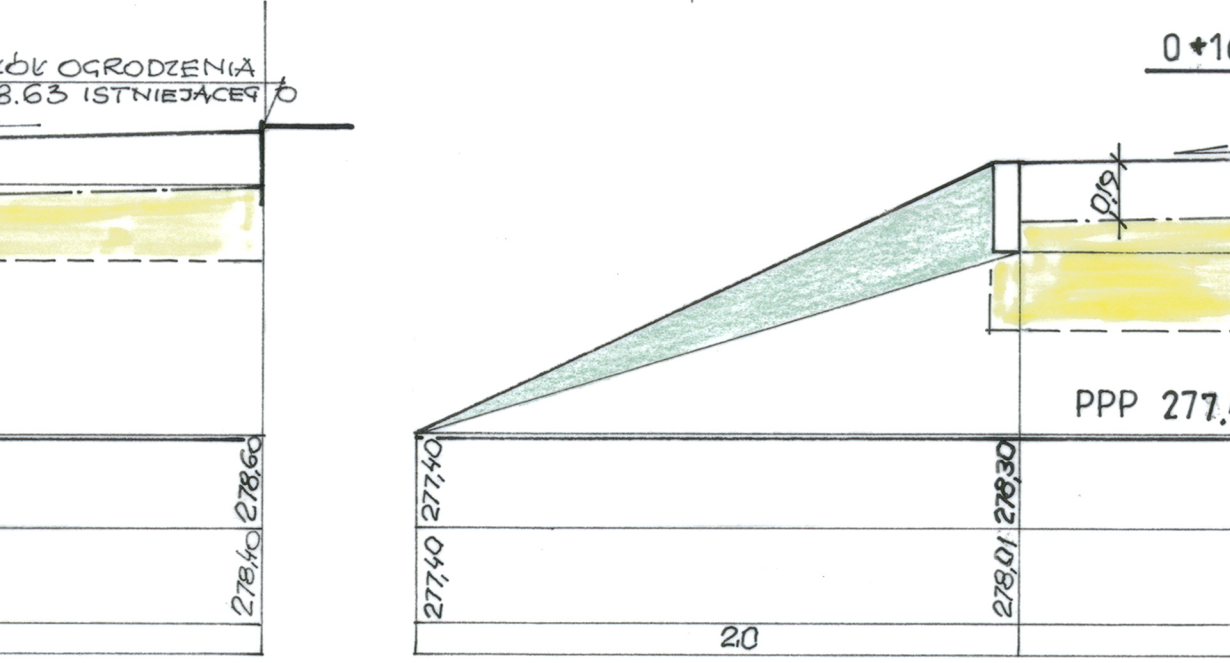
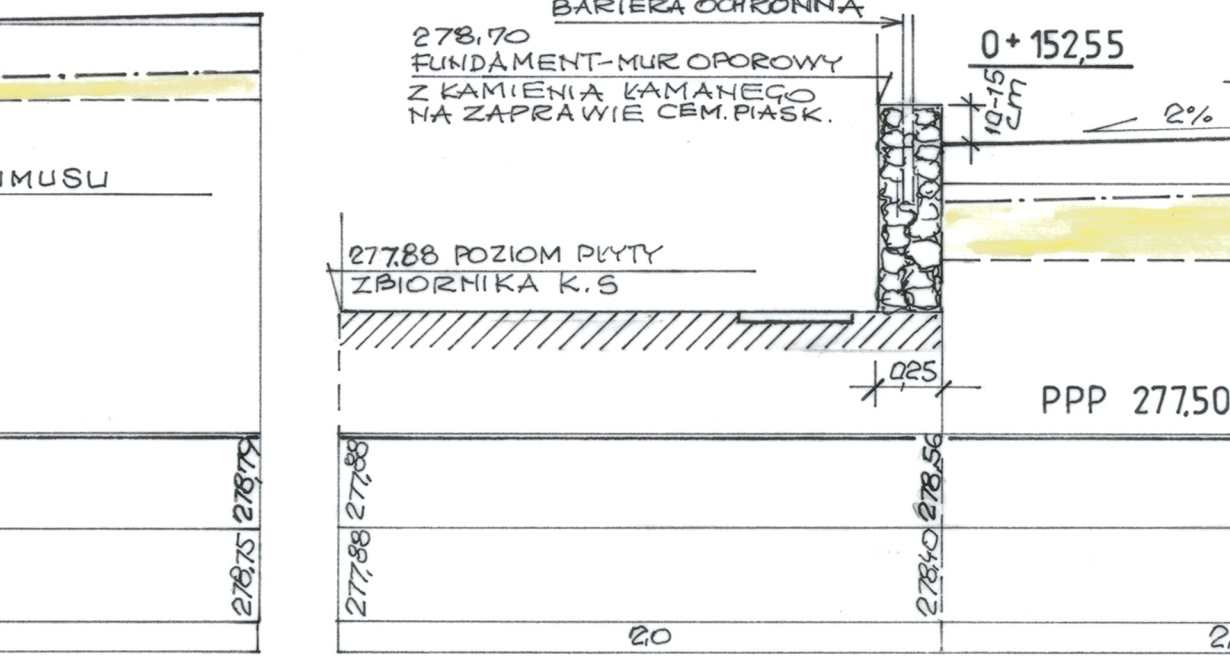
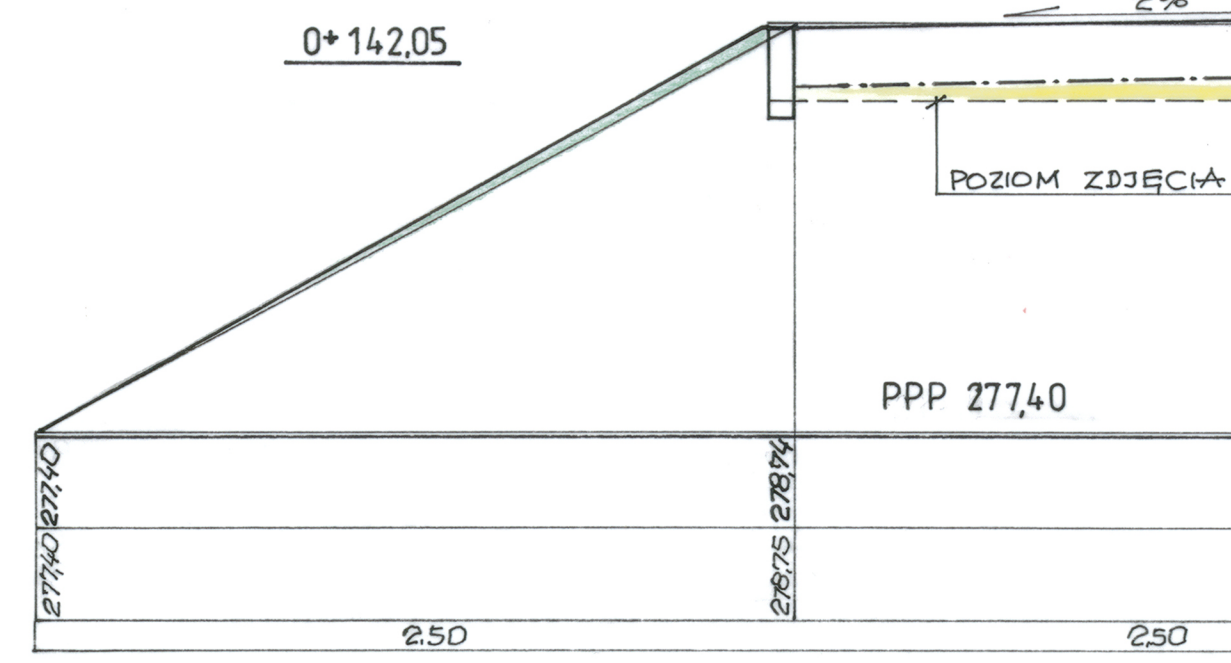
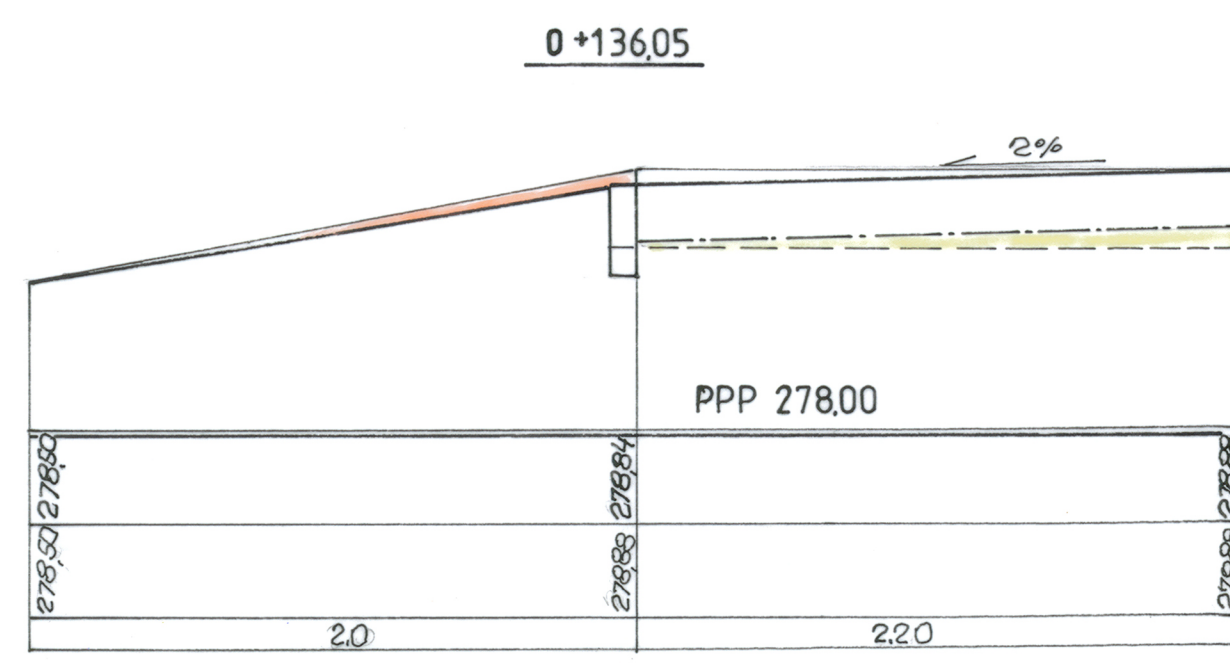
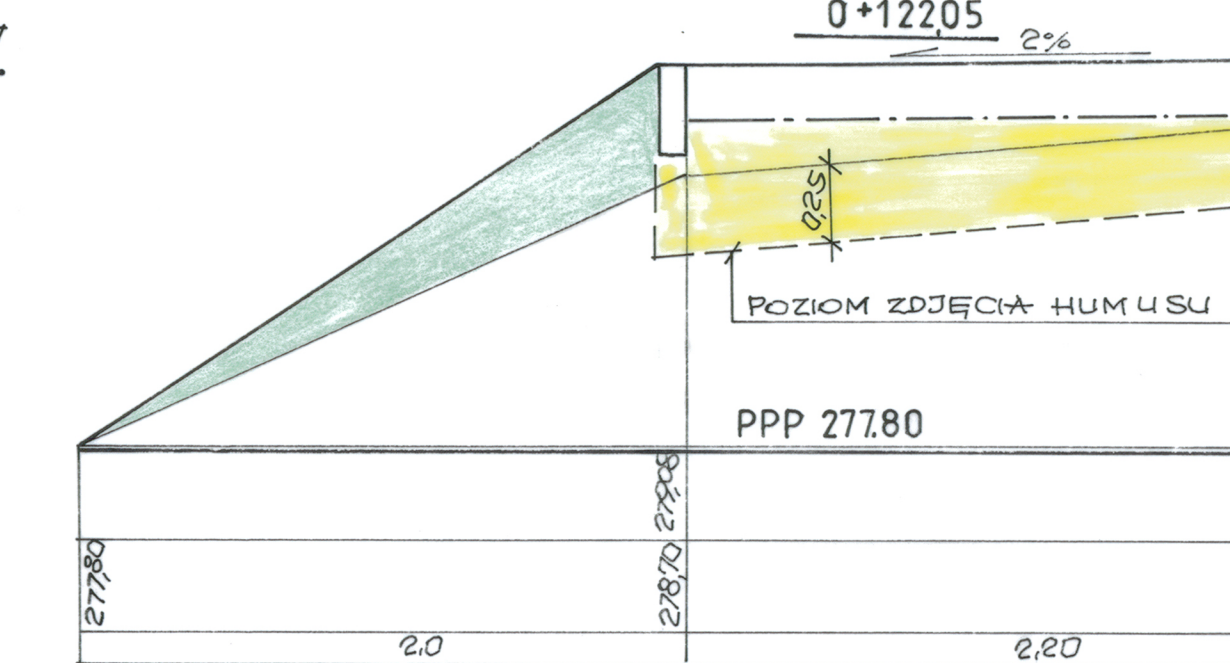
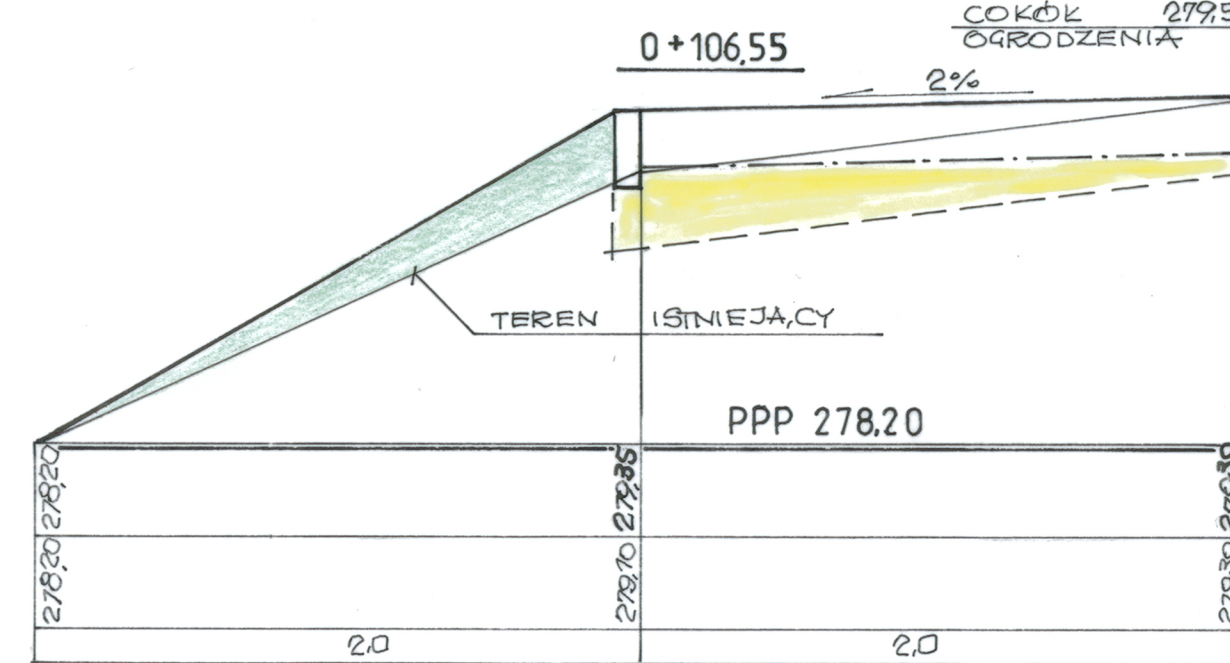
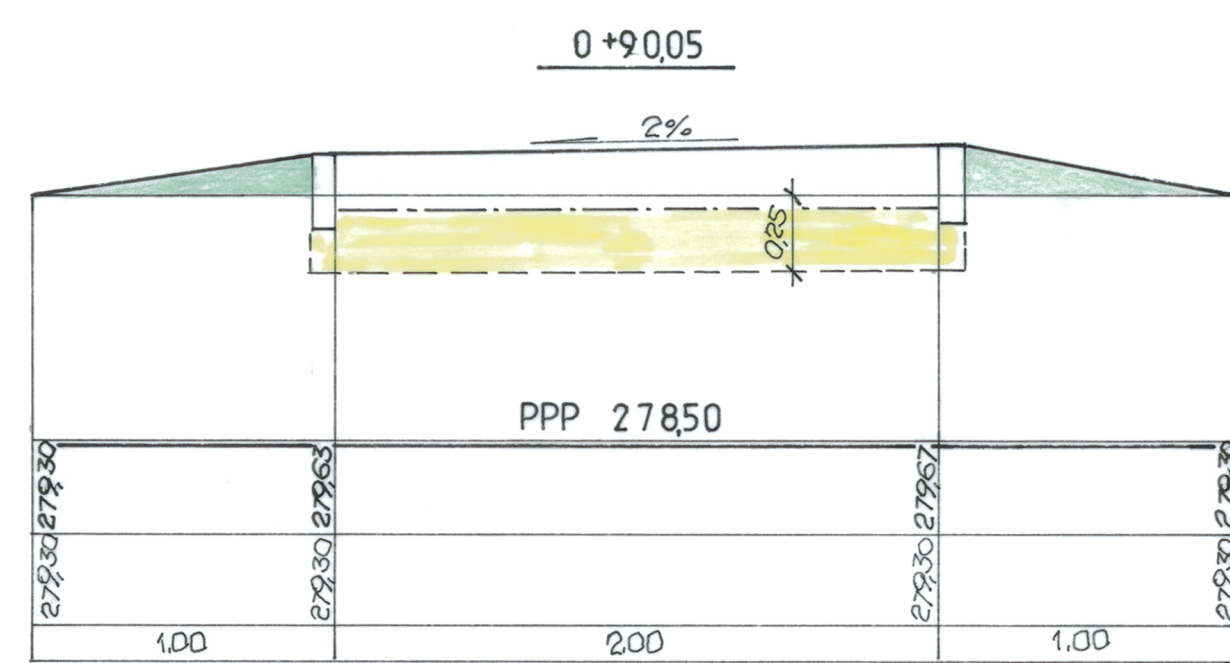
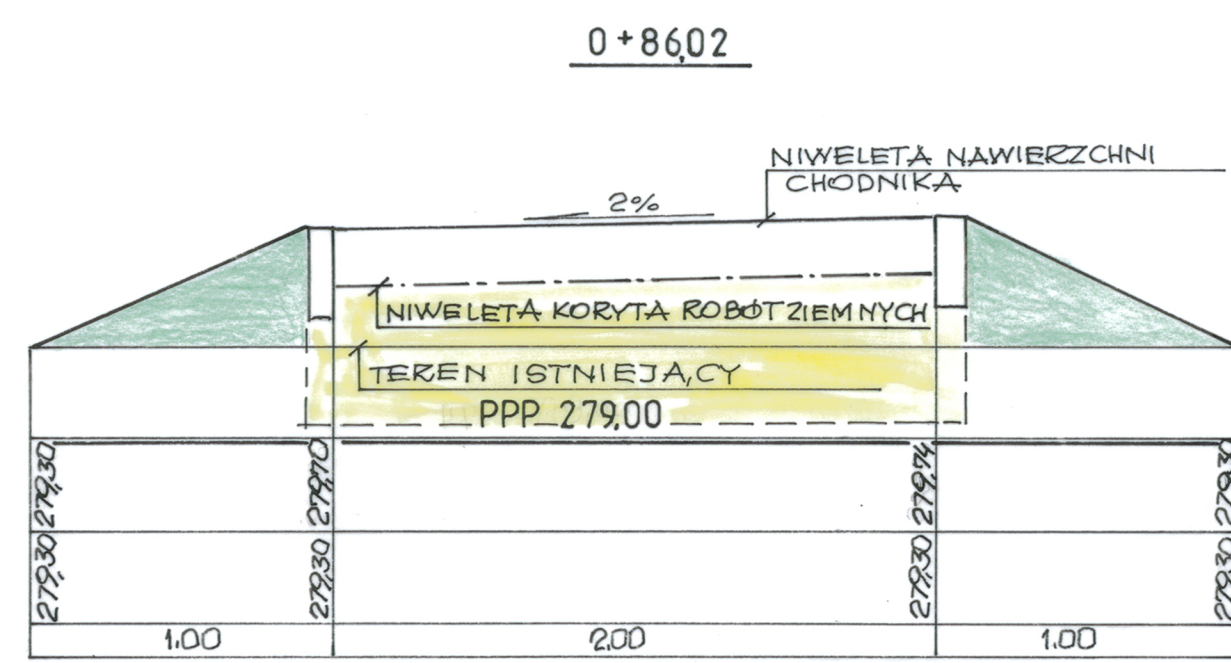
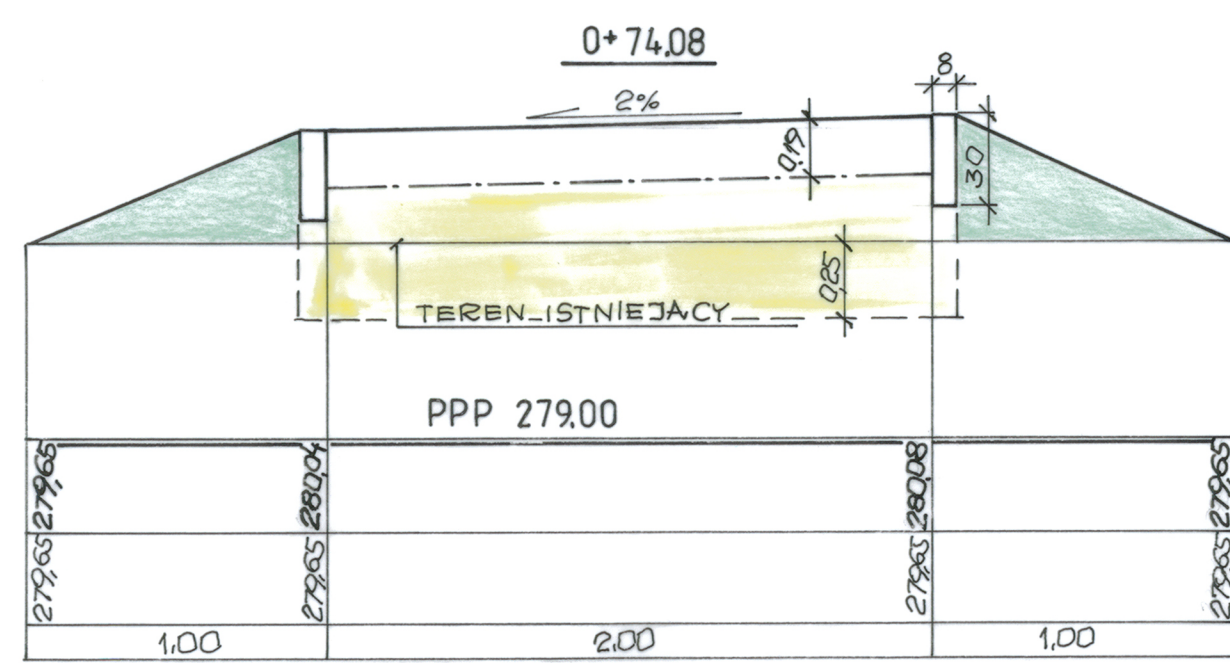

Zbigniew Bednarczyk  
 ZAKŁAD DORĄDZTWA INWESTYCYJNEGO  
 I PROJEKTOWANIA OBIEKTÓW BUDOWLANYCH  
 ul. Z Nałkowskiej 1/37, tel. (041) 331-93-60  
 25-546 Kielce  
 tel. kom. 601-588-608, e-mail: z.bednarczyk2@chello.pl  
 Rok założenia 1992

Temat: Budowa ścieżki pieszej, skrótu przejścia pieszych na połączeniu drogi gminnej z terenem kościoła parafialnego w miejscowości Dębno gmina Nowa Słupia  
 Stadium: PROJEKT BUDOWLANY

Investor: Gmina Nowa Słupia  
 ul. Rynek 15  
 26-006 Nowa Słupia

Adres: Jedn. Ew.: 260413\_2 Nowa Słupia  
 Obręb 0004 Dębno  
 dz. nr 404, 413, 530/1

branża:	Drogowa	podpis:	nr upr. specjal. drogi:	data:
projektował:	Zbigniew Bednarczyk		211/69	05.2019
sprawił:	mgr inż. Bolesław Balcerk		63/127/76	05.2019

rysunek: PRZEKROJE POPRZECZNE  
 skala: 1 : 25/25  
 nr rys: 6