

NAZWA OPRACOWANIA: PROJEKT PRZEBUDOWY DROGI WEWNĘTRZNEJ STANOWIĄCEJ ULICĘ RÓŻANĄ W WARCE W GRANICACH ISTNIEJĄCEGO PASA DROGOWEGO		
NAZWA OBIEKTU: PRZEBUDOWA DROGI WEWNĘTRZNEJ STANOWIĄCEJ ULICĘ RÓŻANĄ W WARCE W GRANICACH ISTNIEJĄCEGO PASA DROGOWEGO		
ADRES: DROGA WEWNĘTRZNA – UL. RÓŻANĄ W WARCE		
STADIUM: SZCZEGÓŁOWA SPECYFIKACJA TECHNICZNA		
BRANŻA: DROGOWA KATEGORIA OBIEKTU BUDOWLANEGO: XXV		
DZIAŁKI EWIDENCYJNE: DZIAŁKI EWIDENCYJNE: 418/8, 417/11, 413/3; OBRĘB: 0002 WARKA; JEDNOSTKA EWIDENCYJNA: 140611_4.		
INWESTOR: BURMISTRZ WARKI UL. PLAC ST. CZARNIECKIEGO 1, 05-660 WARKA		
JEDNOSTKA PROJEKTOWA:  BIURO INŻYNIERSKIE <small>Łukasz Widalski</small> BIURO INŻYNIERSKIE ŁUKASZ WIDALSKI, SZCZĘSNA, UL. TRUSKAWKOWA 5, 05-600 GRÓJEC TEL. 512 425 611		
PROJEKTANT BRANŻY DROGOWEJ: MGR INŻ. ŁUKASZ WIDALSKI	nr upr. MAZ/0143/POOD/12 w specjalności drogowej	
DATA OPRACOWANIA: SIERPIEŃ 2024 R.	EGZ:	NR TOMU: I

SPIS SZCZEGÓŁOWYCH SPECYFIKACJI TECHNICZNYCH:

D - 00.00.00 - WYMAGANIA OGÓLNE	3
D-01.01.01. ODTWORZENIE TRASY I PUNKTÓW WYSOKOŚCIOWYCH	26
D-01.02.04. - ROZBIÓRKA ELEMENTÓW DRÓG I OGRODZEŃ	30
D-02.00.01 - ROBOTY ZIEMNE. WYMAGANIA OGÓLNE.....	34
D-02.01.01 - ROBOTY ZIEMNE. WYKONANIE WYKOPÓW	54
D-02.03.01 - ROBOTY ZIEMNE. WYKONANIE NASYPÓW.....	61
D-03.02.01A – REGULACJE ZAWORÓW, STUDNI, WŁAZÓW	74
D-04.01.01 - KORYTO WRAZ Z PROFILOWANIEM I ZAGĘSZCZENIEM PODŁOŻA	78
D-04.03.01 - OCZYSZCZENIE I SKROPIENIE WARSTW KONSTRUKCYJNYCH	93
D-04.04.02 - PODBUDOWA Z MIESZANKI NIEZWIĄZANEJ.....	98
D-04.04.02A - PROFILOWANIE I ZAGĘSZCZENIE PODBUDOWY Z MIESZANKI NIEZWIĄZANEJ	121
D-04.05.01 - PODBUDOWA I WARSTWA MROZOCHRONNA Z MIESZANKI ZWIĄZANEJ CEMENTEM.....	126
D-05.03.05A - NAWIERZCHNIA Z BETONU ASFALTOWEGO. WARSTWA WIĄŻĄCA	141
D-05.03.05B - NAWIERZCHNIA Z BETONU ASFALTOWEGO. WARSTWA ŚCIERALNA	158
D-05.03.23 - NAWIERZCHNIA Z BRUKOWEJ KOSTKI BETONOWEJ	177
D-06.03.01. - UMOCNIE NIE POBOCZA.....	183
D-07.01.01 OZNAKOWANIE POZIOME.....	186
D - 07.02.01 - ZNAKI DROGOWE PIONOWE.....	203
D-08.01.01 - KRAWEŹNIKI BETONOWE	213
D-08.03.01 - OBRZEŻA I OPORNIKI BETONOWE	220

D - 00.00.00 - WYMAGANIA OGÓLNE

1. WSTĘP

1.1. Przedmiot SST

Przedmiotem niniejszej szczegółowej specyfikacji technicznej (SST) są wymagania ogólne dotyczące wykonania i odbioru robót drogowych związanych z realizacją inwestycji: „PRZEBUDOWA DROGI WEWNĘTRZNEJ STANOWIĄCEJ ULICĘ RÓŻANĄ W WARCE W GRANICACH ISTNIEJĄCEGO PASA DROGOWEGO”.

1.2. Zakres stosowania SST

Niniejsza szczegółowa specyfikacja techniczna (dalej SST) jest dokumentem przetargowym i kontraktowym przy zleceniu i realizacji robót koniecznych do wykonania inwestycji opisanej w punkcie 1.1.

1. Zakres robót jest tożsamy z dokumentami przetargowymi związanymi z postępowaniem wybrania Wykonawcy robót planowanej inwestycji (dokumentów takich jak: specyfikacja istotnych warunków zamówienia, opis przedmiotu zamówienia, umowa, projekt budowlany, projekty wykonawcze, przedmiary robót i innych) – dalej całość tych dokumenty jest określana jako Kontrakt.
2. SST stanowi część dokumentów przetargowych i kontraktowych i należy ją stosować do realizacji robót w terenie.
3. Wymagania zapisane w niniejszym dziale D-00.00.00. „Wymagania ogólne” należy rozumieć i stosować w powiązaniu ze specyfikacjami wymienionymi w spisie zawartości opracowania.
4. SST zostały opracowane na bazie projektu budowlanego, przedmiarów robót, uzgodnień, opinii, ustaleń z Inwestorem – całość tych elementów jest określana jako Dokumentacja Projektowa (dalej DP).

1.3. Zakres robót objętych SST

Ustalenia zawarte w niniejszej specyfikacji obejmują wymagania ogólne, wspólne dla robót objętych szczegółowymi specyfikacjami technicznymi.

DP, SST i wszystkie dodatkowe dokumenty dostarczone Wykonawcy przez Zamawiającego (Inwestor przedsięwzięcia), a związane z inwestycją stanowią część Kontraktu. Wymagania określone w jednym z nich stanowią część Kontraktu i obowiązują Wykonawcę, tak jakby były zawarte we wszystkich pozostałych dokumentach.

1. Następujące dokumenty należy interpretować w podanej kolejności ich ważności:
 - A. SST
 - B. DP
2. Wymiary podane na piśmie mają pierwszeństwo przed wymiarami określonymi na podstawie odczytu ze skali rysunku.
3. Jeżeli w trakcie wykonywania robót w dostarczonym przez Zamawiającego Kontrakcie zostaną stwierdzone błędy, Wykonawca niezwłocznie powiadomi o tym Inspektora Wydziału Infrastruktury (przedstawiciel Inwestora), który podejmie decyzję o wprowadzeniu odpowiednich zmian i poprawek. Wykonawca nie może wykorzystywać błędów i opuszczeń w Kontrakcie.
4. Żadne z postanowień niniejszej Specyfikacji nie zwalnia Wykonawcy z obowiązków wynikających z Warunków Kontraktu.

1.4. Określenia podstawowe

Użyte w SST wymienione poniżej określenia należy rozumieć w każdym przypadku następująco:

1.4.1. Budowla drogowa - obiekt budowlany, nie będący budynkiem, stanowiący całość techniczno-użytkową (droga) albo jego część stanowiącą odrębny element konstrukcyjny lub technologiczny (obiekt mostowy, korpus ziemny, węzeł).

1.4.2. Chodnik - wyznaczony pas terenu przy jezdni lub odsunięty od jezdni, przeznaczony do ruchu pieszych.

1.4.3. Długość mostu - odległość między zewnętrznymi krawędziami pomostu, a w przypadku mostów łukowych z nadsypką - odległość w świetle podstaw sklepienia mierzona w osi jezdni drogowej.

1.4.4. Droga - wydzielony pas terenu przeznaczony do ruchu lub postoju pojazdów oraz ruchu pieszych wraz z wszelkimi urządzeniami technicznymi związanymi z prowadzeniem i zabezpieczeniem ruchu.

1.4.5. Droga tymczasowa (montażowa) - droga specjalnie przygotowana, przeznaczona do ruchu pojazdów obsługujących zadanie budowlane na czas jego wykonania, przewidziana do usunięcia po jego zakończeniu.

1.4.6. Dziennik budowy – zeszyt z ponumerowanymi stronami, opatrzony pieczęcią organu wydającego, wydany zgodnie z obowiązującymi przepisami, stanowiący urzędowy dokument przebiegu robót budowlanych, służący do notowania zdarzeń i okoliczności zachodzących w toku wykonywania robót, rejestrowania dokonywanych

odbiorów robót, przekazywania poleceń i innej korespondencji technicznej pomiędzy Inspektorem Wydziału Infrastruktury/ Kierownikiem projektu, Wykonawcą i projektantem.

1.4.7. Estakada - obiekt zbudowany nad przeszkodą terenową dla zapewnienia komunikacji drogowej i ruchu pieszego.

1.4.8. Inżynier/Kierownik projektu/Inspektor Nadzoru Wydziału Infrastruktury – osoba wymieniona w danych kontraktowych (wyznaczona przez Zamawiającego, o której wyznaczeniu poinformowany jest Wykonawca), odpowiedzialna za nadzorowanie robót i administrowanie kontraktem.

1.4.9. Jezdnia - część korony drogi przeznaczona do ruchu pojazdów.

1.4.10. Kierownik budowy - osoba wyznaczona przez Wykonawcę, upoważniona do kierowania robotami i do występowania w jego imieniu w sprawach realizacji kontraktu.

1.4.11. Korona drogi - jezdnia (jezdnie) z poboczami lub chodnikami, zatokami, pasami awaryjnego postoju i pasami dzielącymi jezdnie.

1.4.12. Konstrukcja nawierzchni - układ warstw nawierzchni wraz ze sposobem ich połączenia.

1.4.13. Konstrukcja nośna (przęsło lub przęsła obiektu mostowego) - część obiektu oparta na podporach mostowych, tworząca ustrój niosący dla przeniesienia ruchu pojazdów lub pieszych.

1.4.14. Korpus drogowy - nasyp lub ta część wykopu, która jest ograniczona koroną drogi i skarpami rowów.

1.4.15. Koryto - element uformowany w korpusie drogowym w celu ułożenia w nim konstrukcji nawierzchni.

1.4.16. Książka obmiarów - akceptowany przez Inspektora Wydziału Infrastruktury/Kierownika projektu zeszyt z ponumerowanymi stronami, służący do wpisywania przez Wykonawcę obmiaru dokonywanych robót w formie wycień, szkiców i ew. dodatkowych załączników. Wpisy w książce obmiarów podlegają potwierdzeniu przez Inspektora Wydziału Infrastruktury/Kierownika projektu.

1.4.17. Laboratorium - drogowe lub inne laboratorium badawcze, zaakceptowane przez Zamawiającego, niezbędne do przeprowadzenia wszelkich badań i prób związanych z oceną jakości materiałów oraz robót.

1.4.18. Materiały - wszelkie tworzywa niezbędne do wykonania robót, zgodne z dokumentacją projektową i specyfikacjami technicznymi, zaakceptowane przez Inspektora Wydziału Infrastruktury/ Kierownika projektu.

1.4.19. Most - obiekt zbudowany nad przeszkodą wodną dla zapewnienia komunikacji drogowej i ruchu pieszego.

1.4.20. Nawierzchnia - warstwa lub zespół warstw służących do przejmowania i rozkładania obciążeń od ruchu na podłoże gruntowe i zapewniających dogodne warunki dla ruchu.

a) Warstwa ścieralna - górna warstwa nawierzchni poddana bezpośrednio oddziaływaniu ruchu i czynników atmosferycznych.

b) Warstwa wiążąca - warstwa znajdująca się między warstwą ścieralną a podbudową, zapewniająca lepsze rozłożenie naprężeń w nawierzchni i przekazywanie ich na podbudowę.

c) Warstwa wyrównawcza - warstwa służąca do wyrównania nierówności podbudowy lub profilu istniejącej nawierzchni.

d) Podbudowa - dolna część nawierzchni służąca do przenoszenia obciążeń od ruchu na podłoże. Podbudowa może składać się z podbudowy zasadniczej i podbudowy pomocniczej.

e) Podbudowa zasadnicza - górna część podbudowy spełniająca funkcje nośne w konstrukcji nawierzchni. Może ona składać się z jednej lub dwóch warstw.

f) Podbudowa pomocnicza - dolna część podbudowy spełniająca, obok funkcji nośnych, funkcje zabezpieczenia nawierzchni przed działaniem wody, mrozu i przenikaniem cząstek podłoża. Może zawierać warstwę mrozoochronną, odsączającą lub odcinającą.

g) Warstwa mrozoochronna - warstwa, której głównym zadaniem jest ochrona nawierzchni przed skutkami działania mrozu.

h) Warstwa odcinająca - warstwa stosowana w celu uniemożliwienia przenikania cząstek drobnych gruntu do warstwy nawierzchni leżącej powyżej.

i) Warstwa odsączająca - warstwa służąca do odprowadzenia wody przedostającej się do nawierzchni.

1.4.21. Niweleta - wysokościowe i geometryczne rozwinięcie na płaszczyźnie pionowego przekroju w osi drogi lub obiektu mostowego.

1.4.22. Obiekt mostowy - most, wiadukt, estakada, tunel, kładka dla pieszych i przepust.

1.4.23. Objazd tymczasowy - droga specjalnie przygotowana i odpowiednio utrzymana do przeprowadzenia ruchu publicznego na okres budowy.

1.4.24. Odpowiednia (bliska) zgodność - zgodność wykonywanych robót z dopuszczonymi tolerancjami, a jeśli przedział tolerancji nie został określony - z przeciętnymi tolerancjami, przyjmowanymi zwyczajowo dla danego rodzaju robót budowlanych.

1.4.25. Pas drogowy - wydzielony liniami granicznymi pas terenu przeznaczony do umieszczania w nim drogi i związanych z nią urządzeń oraz drzew i krzewów. Pas drogowy może również obejmować teren przewidziany do

rozbudowy drogi i budowy urządzeń chroniących ludzi i środowisko przed uciążliwościami powodowanymi przez ruch na drodze.

1.4.26. Pobocze - część korony drogi przeznaczona do chwilowego postoju pojazdów, umieszczenia urządzeń organizacji i bezpieczeństwa ruchu oraz do ruchu pieszych, służąca jednocześnie do bocznego oparcia konstrukcji nawierzchni.

1.4.27. Podłoże nawierzchni - grunt rodzimy lub nasypowy, leżący pod nawierzchnią do głębokości przemarzania.

1.4.28. Podłoże ulepszone nawierzchni - górna warstwa podłoża, leżąca bezpośrednio pod nawierzchnią, ulepszona w celu umożliwienia przejścia ruchu budowlanego i właściwego wykonania nawierzchni.

1.4.29. Polecenie Inspektora Wydziału Infrastruktury/Kierownika projektu - wszelkie polecenia przekazane Wykonawcy przez Inspektora Wydziału Infrastruktury/Kierownika projektu, w formie pisemnej, dotyczące sposobu realizacji robót lub innych spraw związanych z prowadzeniem budowy.

1.4.30. Projektant - uprawniona osoba prawna lub fizyczna będąca autorem dokumentacji projektowej.

1.4.31. Przedsięwzięcie budowlane - kompleksowa realizacja nowego połączenia drogowego lub całkowita modernizacja/przebudowa (zmiana parametrów geometrycznych trasy w planie i przekroju podłużnym) istniejącego połączenia.

1.4.32. Przepust - budowla o przekroju poprzecznym zamkniętym, przeznaczona do przeprowadzenia cieków, szlaku wędrówek zwierząt dziko żyjących lub urządzeń technicznych przez korpus drogowy.

1.4.33. Przeszkoda naturalna - element środowiska naturalnego, stanowiący utrudnienie w realizacji zadania budowlanego, na przykład dolina, bagno, rzeka, szlak wędrówek dzikich zwierząt itp.

1.4.34. Przeszkoda sztuczna - dzieło ludzkie, stanowiące utrudnienie w realizacji zadania budowlanego, na przykład droga, kolej, rurociąg, kanał, ciąg pieszy lub rowerowy itp.

1.4.35. Przetargowa dokumentacja projektowa - część dokumentacji projektowej, która wskazuje lokalizację, charakterystykę i wymiary obiektu będącego przedmiotem robót.

1.4.36. Przyczółek - skrajna podpora obiektu mostowego. Może składać się z pełnej ściany, słupów lub innych form konstrukcyjnych, np. skrzyń, komór.

1.4.37. Rekultywacja - roboty mające na celu uporządkowanie i przywrócenie pierwotnych funkcji terenom naruszonym w czasie realizacji zadania budowlanego.

1.4.38. Rozpiętość teoretyczna - odległość między punktami podparcia (łożyskami), przęsła mostowego.

1.4.39. Szerokość całkowita obiektu (mostu / wiaduktu) - odległość między zewnętrznymi krawędziami konstrukcji obiektu, mierzona w linii prostopadłej do osi podłużnej, obejmuje całkowitą szerokość konstrukcyjną ustroju niosącego.

1.4.40. Szerokość użytkowa obiektu - szerokość jezdni (nawierzchni) przeznaczona dla poszczególnych rodzajów ruchu oraz szerokość chodników mierzona w świetle poręczy mostowych z wyłączeniem konstrukcji przy jezdni dołem oddzielającej ruch kołowy od ruchu pieszego.

1.4.41. Ślepy kosztorys - wykaz robót z podaniem ich ilości (przedmiarem) w kolejności technologicznej ich wykonania.

1.4.42. Teren budowy - teren udostępniony przez Zamawiającego dla wykonania na nim robót oraz inne miejsca wymienione w kontrakcie jako tworzące część terenu budowy.

1.4.43. Tunel - obiekt zagłębiony poniżej poziomu terenu dla zapewnienia komunikacji drogowej i ruchu pieszego.

1.4.44. Wiadukt - obiekt zbudowany nad linią kolejową lub inną drogą dla bezkolizyjnego zapewnienia komunikacji drogowej i ruchu pieszego.

1.4.45. Zadanie budowlane - część przedsięwzięcia budowlanego, stanowiąca odrębną całość konstrukcyjną lub technologiczną, zdolną do samodzielnego pełnienia funkcji techniczno-użytkowych. Zadanie może polegać na wykonywaniu robót związanych z budową, modernizacją/ przebudową, utrzymaniem oraz ochroną budowli drogowej lub jej elementu.

Uwaga: w niniejszym zbiorze specyfikacji technicznych zamiennie używane są określenia „specyfikacja techniczna”, „szczegółowa specyfikacja techniczna” „specyfikacja techniczna wykonania i odbioru robót budowlanych” oraz symbole „ST”, „SST” oraz „STWiORB”. Wszystkie one oznaczają specyfikację techniczną wykonania i odbioru robót budowlanych w rozumieniu Rozporządzenia Ministra Infrastruktury z dnia 2 września 2004 r. w sprawie szczegółowego zakresu i formy dokumentacji projektowej, specyfikacji technicznych wykonania i odbioru robót budowlanych oraz programu funkcjonalno-użytkowego (Dz. U. z 2004 roku, nr 202, poz. 2072 z późn. zmianami).

1.5. Ogólne wymagania dotyczące robót

Wykonawca jest odpowiedzialny za jakość wykonanych robót, bezpieczeństwo wszelkich czynności na terenie budowy, metody użyte przy budowie oraz za ich zgodność z dokumentacją projektową, SST i poleceniami Inspektora Wydziału Infrastruktury/Kierownika projektu.

Do obowiązku Wykonawcy należy utrzymanie robót w należyłym stanie do czasu Odbioru Końcowego. Wykonawca uzyska w imieniu Zamawiającego zezwolenie na użytkowanie.

Wykonawca ma obowiązek tak zorganizować budowę aby zapewnić odpowiednią wydajność i efektywność robót bez przestojów. Wykonawca będzie koordynował wykonanie robót z właścicielami/użytkownikami urzędzeń, sieci i infrastruktury podziemnej oraz przy współpracy z Inspektorem Wydziału Infrastruktury będzie koordynował wykonywanie Robót z innymi inwestycjami obcymi, które mogą mieć wpływ na wykonanie robót.

Wykonawca jest zobowiązany do usunięcia wszelkich nieprzewidzianych w Projekcie kolizji i przeszkód (w tym, w przypadku takiej konieczności do wykonania projektów oraz uzyskania uzgodnień i zezwoleń), na które Wykonawca ewentualnie natrafi w trakcie wykonywania robót, z zachowaniem prawa do odrębnego wynagrodzenia na warunkach

określonych w Kontrakcie. Kolizje i przeszkody należy bezzwłocznie po ich zidentyfikowaniu zgłosić Inspektorowi Wydziału Infrastruktury, przedstawiając sposób ich usunięcia, szacunkowe koszty oraz przewidywany wpływ na cenę kontraktową i termin zakończenia robót.

1.5.1. Przekazanie terenu budowy

W terminie określonym w dokumentach kontraktowych zostanie przekazany Wykonawcy Plac Budowy oraz wymagane uzgodnienia prawne i administracyjne, dziennik budowy, 1 egzemplarz projektu budowlanego i po jednym egzemplarzu projektów wykonawczych i ST. Na Wykonawcy spoczywa odpowiedzialność za ochronę przekazanych mu punktów pomiarowych. Uszkodzone lub zniszczone znaki geodezyjne Wykonawca odtworzy i utrwali na własny koszt. Wykonawca odpowiedzialny jest za geodezyjne wytyczenie terenu objętego projektowanym pasem drogowym.

Od momentu przekazania do czasu odbioru końcowego Wykonawca odpowiada za Plac Budowy oraz przestrzeń zajmowaną przez urządzenia zaplecza budowy. Przyjmuje się, że Wykonawca przed złożeniem Oferty dokonał inspekcji Placu Budowy, zweryfikował jego otoczenie, a zawarte w Kontrakcie informacje dotyczące Placu Budowy uznał za wystarczające

do sporządzenia Oferty. Wszelkie uwagi i zastrzeżenia Wykonawcy dotyczące Placu Budowy muszą być ujawnione w protokole z przekazania Placu Budowy. W przeciwnym razie przyjmuje się, że Plac Budowy został przejęty przez Wykonawcę bezwarunkowo i bez zastrzeżeń.

Wykonawca zobowiązany jest zapewnić odpowiednie zarządzanie na Placu Budowy i dozór techniczny właściwy dla zakresu wykonywanych robót. Wykonawca przed rozpoczęciem Robót sprawdzi i zweryfikuje udostępnione mu dane dotyczące lokalizacji na Placu Budowy wszelkich urzędzeń, instalacji oraz innych elementów infrastruktury i uwzględni ich wpływ na zakres, sposób i terminy realizacji Robót.

Wykonawca zobowiązany jest do bieżącego weryfikowania powyższych danych i informacji w oparciu o ustalenia dokonywane w trakcie robót.

Wykonawca własnym staraniem i na własny koszt doprowadzi do Placu Budowy energię elektryczną, wodę, gaz i inne potrzebne mu media oraz pokryje koszty ich poboru.

Uznaje się, że wszystkie koszty związane z utrzymaniem, ochroną i zarządzaniem Placem Budowy nie podlegają odrębnej zapłacie i są ujęte w cenie oferty.

Wykonawca zobowiązany jest do umożliwienia dogodnego dostępu służb utrzymaniowych do urzędzeń obcych znajdujących się na Placu Budowy oraz do ponoszenia wszelkiej odpowiedzialności za stan urzędzeń infrastruktury technicznej w trakcie prowadzenia robót.

Wykonawca zobowiązany jest do udostępnienia przekazanego terenu pasa drogowego, po wezwaniu przez zarządcę ruchu, w przypadku konieczności wykorzystania pasa drogowego w niezbędnym zakresie w celu umieszczenia, konserwacji, przebudowy i naprawy infrastruktury telekomunikacyjnej w rozumieniu ustawy z dnia 16 lipca 2004 r. – Prawo telekomunikacyjne (Dz. U. Nr 171, poz. 1800 z późn. zm.) oraz urzędzeń służących do doprowadzenia lub odprowadzenia płynów, pary, gazu, energii elektrycznej oraz urzędzeń związanych z ich eksploatacją, jeżeli warunki techniczne i wymogi bezpieczeństwa na to pozwalają w uzgodnieniu z Inspektorem Wydziału Infrastruktury.

Wykonawca uzgodni z właścicielami nieruchomości zlokalizowanymi poza projektowanym pasem drogowym terminy i szczegółowy sposób realizacji robót budowlanych przy założeniu doprowadzenia terenu po zakończeniu tych robót do stanu pierwotnego i umożliwiającego swobodne dysponowanie terenem. Koszty ewentualnego zajęcia (dzierżawy) terenu na czas prowadzenia robót oraz koszty ewentualnych odszkodowań

za tymczasowe zajęcie gruntu pod inwestycję oraz koszty szkód spowodowanych przez Wykonawcę poniesie Wykonawca bez udziału Zamawiającego.

1.5.2. Dokumentacja projektowa

Dokumentacja projektowa zawiera rysunki, obliczenia i dokumenty, zgodne z wykazem podanym w szczegółowych warunkach umowy, uwzględniającym podział na dokumentację projektową:

- Zamawiającego; wykaz pozycji, które stanowią przetargową dokumentację projektową oraz projektową dokumentację wykonawczą (techniczną) i zostaną przekazane Wykonawcy,
- Wykonawcy; wykaz zawierający spis dokumentacji projektowej, którą Wykonawca opracuje w ramach ceny kontraktowej.

Jeśli w trakcie wykonywania robót będzie konieczne wykonanie dodatkowej dokumentacji lub dokumentacji zamiennej lub projektów usunięcia kolizji (nie ujętych w projekcie wykonawczym), to Wykonawca wykona projekty, uzyska niezbędne uzgodnienia i pozwolenia. Koszt opracowania w/w projektów nie może przekroczyć 3% wartości robót dla których zostały one sporządzone.

1.5.2.1. Zakres Dokumentacji Projektowej, którą Wykonawca opracuje w ramach Ceny Kontraktowej:

- a) Program Zapewniania Jakości (PZJ)
- b) Plan bezpieczeństwa i ochrony zdrowia (BIOZ)
- c) Projekt organizacji ruchu na czas budowy wraz z wymaganymi uzgodnieniami
- d) Aktualizację projektu stałej organizacji ruchu – jeśli utraci ważność
- e) Projekty organizacji budowy, harmonogram robót i projekty transportu
- f) Recepty laboratoryjne nawierzchni bitumicznej, warstw podbudowy
- g) Recepty doziarnienia gruntu uzyskanego z wykopu, do wymaganych parametrów, wraz z technologią transportu z miejsca wykopu do miejsca wbudowania
- h) Projekty umocnienia i odwodnienia wykopów na czas robót wraz z zasilaniem energetycznym i odprowadzeniem wody poza zasięg obiektu oraz stosownymi uzgodnieniami
- i) Projekt zabezpieczenia na czas budowy istniejących urządzeń infrastruktury technicznej, kolidujących z budowanymi przewodami
- j) Projekty robocze wykonania i wbicia ścianek szczelnych, obudów
- k) Projekty technologiczne robót rozbiórkowych
- l) Rysunki robocze elementów ogrodzenia wraz z bramami i furtkami
- m) Rysunki wykonawcze murów oporowych wraz z technologią montażu i wykonaniem zasypek
- n) Recepty laboratoryjne mieszanek betonowych
- o) Geodezyjny operat powykonawczy wraz z usytuowaniem znaków pomiarowych
- p) Projekty przeniesienia punktów państwowej osnowy geodezyjnej poza strefę robót
- q) Program gospodarki odpadami zgodnie z wymaganiami ustawy z dnia 27 kwietnia 2001 r. o odpadach (Dz. U. Nr 62, poz. 628 z póź. zm.). Do obowiązków Wykonawcy będzie należeć:
 - opracowanie programu gospodarowania odpadami niebezpiecznymi i złożenie wniosku o jego zatwierdzenie przed rozpoczęciem robót rozbiórkowych,
 - uzyskanie decyzji zatwierdzającej program gospodarki odpadami niebezpiecznymi,
 - sporządzenie informacji o wytwarzanych odpadach oraz o sposobach gospodarowania wytworzonymi odpadami i złożenie jej do właściwego organu ochrony środowiska przed rozpoczęciem robót rozbiórkowych.
- r) Powykonawczą dokumentację odbiorową (operat kolaudacyjny) – 4 egz. obejmującą m.in. załączniki do wniosku o wydanie zezwolenia na użytkowanie, powykonawczą inwentaryzację geodezyjną (wraz z operatem ewidencji gruntów – wykaz zmian użytków gruntowych), branżowe odbiory końcowe przyszłych użytkowników. Dokumentacja powykonawcza powinna zostać sporządzona oddzielnie dla każdej z decyzji o pozwoleniu na budowę (lub decyzji o zezwoleniu na realizację inwestycji drogowej lub robót realizowanych na podstawie zgłoszenia). Dokumentację powykonawczą należy przekazać na płycie DVD w ilości 4 szt. ,

oraz inne nie wymienione projekty technologiczne związane z wykonaniem robót wymienionych w Specyfikacji Technicznej i w przedmiarach. Powyższe projekty powinny być wykonane przez uprawnionych projektantów w ramach ceny kontraktowej. Wykonawca dokona wszelkich uzgodnień z podmiotami i instytucjami zewnętrznymi, w zakresie wszelkich zdarzeń, przełączeń i innych czynności, które wiążą się z zakresem prowadzonych Robót oraz dokona aktualizacji uzgodnień, które utraciły ważność w trakcie

prowadzenia Robót lub utraciły ważność przed zawarciem Umowy jeżeli inne zapisy Kontraktu tak przewidują. Do zakresu obowiązków Wykonawcy należy także dokonanie uzgodnień oraz uzyskanie zezwoleń niezbędnych do oddania części lub całości wykonanych robót do użytkowania.

Powyższe opracowania wymagają zatwierdzenia Inspektora Wydziału Infrastruktury. Przyjęcie przez Inspektora Wydziału Infrastruktury dokumentów i rysunków dostarczonych przez Wykonawcę nie zwalnia Wykonawcy od odpowiedzialności za błędy lub wady w tych dokumentach lub rysunkach. Uznaje się, że wszystkie koszty związane z wykonaniem w/w prac nie podlegają odrębnej zapłacie i są ujęte w cenie oferty z wyjątkiem przypadków, których nie można było przewidzieć.

1.5.3. Zgodność robót z dokumentacją projektową i SST

Dokumentacja projektowa, SST i wszystkie dodatkowe dokumenty przekazane Wykonawcy przez Inspektora Wydziału Infrastruktury stanowią część umowy, a wymagania określone w choćby jednym z nich są obowiązujące dla Wykonawcy tak jakby zawarte były w całej dokumentacji.

W przypadku rozbieżności w ustaleniach poszczególnych dokumentów ostatecznym rozstrzygnięciem jest stanowisko Inspektora Wydziału Infrastruktury.

Wykonawca nie może wykorzystywać błędów lub opuszczeń w dokumentach kontraktowych, a o ich wykryciu powinien natychmiast powiadomić Inspektora Wydziału Infrastruktury, który powinien powiadomić o tym fakcie Projektanta, którzy wspólnie podejmą decyzję o wprowadzeniu odpowiednich zmian i poprawek.

Wykonawca w trybie natychmiastowym powinien uzyskać opinię Inspektora Wydziału Infrastruktury (w ciągu 3 dni) w odniesieniu do wykrytych niezgodności i błędów w dokumentach kontraktowych wstrzymując roboty dotyczące w sposób bezpośredni niezgodności.

W przypadku gdy Wykonawca wykona roboty bezpośrednio związane z wykrytą niezgodnością bez uzyskania opinii Inspektora Wydziału Infrastruktury, a roboty te będą miały wpływ na jakość budowli lub na jej ostateczny kształt, na ewentualny wniosek Inspektora Wydziału Infrastruktury elementy budowli zostaną rozebrane i wykonane ponownie na koszt Wykonawcy.

W przypadku gdy Wykonawca wykona roboty bezpośrednio związane z wykrytą niezgodnością bez uzyskania opinii Inspektora Wydziału Infrastruktury, a roboty te będą mogły być zaakceptowane i nie będą miały wpływu na jakość budowli lub na jej ostateczny kształt, Wykonawca wykonując je bez opinii Inspektora Wydziału Infrastruktury przyjmie zakres robót za ujęty w kontrakcie.

W przypadku rozbieżności, wymiary podane na piśmie są ważniejsze od wymiarów określonych na podstawie odczytu ze skali rysunku.

Wszystkie wykonane roboty i dostarczone materiały będą zgodne z dokumentacją projektową i SST.

Dane określone w dokumentacji projektowej i w SST będą uważane za wartości docelowe, od których dopuszczalne są odchylenia w ramach określonego przedziału tolerancji. Cechy materiałów i elementów budowli muszą wykazywać zgodność z określonymi wymaganiami, a rozrzuty tych cech nie mogą przekraczać dopuszczalnego przedziału tolerancji.

W przypadku, gdy materiały lub roboty nie będą w pełni zgodne z dokumentacją projektową lub SST i wpłynie to na niezadowalającą jakość elementu budowli, to takie materiały zostaną zastąpione innymi, a elementy budowli rozebrane i wykonane ponownie na koszt Wykonawcy.

Wszystkie wykonane roboty i dostarczone materiały będą zgodne z dokumentacją projektową i SST.

Dane określone w dokumentacji projektowej i w SST będą uważane za wartości docelowe, od których dopuszczalne są odchylenia w ramach określonego przedziału tolerancji. Cechy materiałów i elementów budowli muszą wykazywać zgodność z określonymi wymaganiami, a rozrzuty tych cech nie mogą przekraczać dopuszczalnego przedziału tolerancji.

W przypadku, gdy materiały lub roboty nie będą w pełni zgodne z dokumentacją projektową lub SST i wpłynie to na niezadowalającą jakość elementu budowli, to takie materiały zostaną zastąpione innymi, a elementy budowli rozebrane i wykonane ponownie na koszt Wykonawcy.

1.5.4. Zabezpieczenie terenu budowy

Wykonawca zobowiązany jest do dbania o należyty stan i porządek na Terenie Budowy i terenie przyległym i usuwania na bieżąco zbędnych materiałów, odpadów, śmieci. Wykonawca zobowiązany jest do zapewnienia stałego utrzymania porządku i czystości wewnątrz i bezpośrednio na zewnątrz Placu Budowy oraz utrzymania w stanie estetycznym ogrodzeń i obiektów tymczasowych budowy. Wykonawca jest zobowiązany do utrzymania ruchu publicznego oraz utrzymania istniejących obiektów (jezdnie, obiekty mostowe, ścieżki rowerowe (o ile występują), ciągi piesze, znaki drogowe, bariery ochronne, urządzenia odwodnienia, zieleń, pozostałe elementy wyposażenia drogi itp.) na placu budowy, w okresie trwania realizacji kontraktu aż do zakończenia i odbioru końcowego robót. Wykonawca utrzyma stały dostęp do wszystkich posesji przez cały okres

trwania robót. Jeśli zamknięcie dostępu do drogi publicznej jest konieczne do wykonania robót, to takie zamknięcie wymaga zgody Inspektora. Wykonawca jest zobowiązany do informowania właścicieli nieruchomości o trudnościach w dostępie do ich nieruchomości oraz o czasie trwania braku dostępu do nieruchomości. Wykonawca, zgodnie z obowiązującymi przepisami prawa wykona na własny koszt i ryzyko niezbędne projekty czasowej organizacji ruchu oraz uzyska ich zatwierdzenie ze BPMiIT, a także wprowadzi i utrzyma czasową organizację ruchu przez cały czas trwania robót. Po zakończeniu wykonywania robót Wykonawca usunie czasową organizację ruchu i wprowadzi stałą (docelową) organizację ruchu. Przed przystąpieniem do robót Wykonawca przedstawi Inżynierowi do zatwierdzenia, uzgodniony z odpowiednim zarządem drogi i organem zarządzającym ruchem, projekt organizacji ruchu i zabezpieczenia robót w okresie trwania budowy. W zależności od potrzeb i postępu robót projekt organizacji ruchu powinien być na bieżąco aktualizowany przez Wykonawcę. Każda zmiana, w stosunku do zatwierzonego projektu organizacji ruchu, wymaga każdorazowo ponownego zatwierdzenia projektu. O zmianach w organizacji ruchu Wykonawca jest zobowiązany powiadomić Inspektora Wydziału Infrastruktury i władze lokalne z wyprzedzeniem co najmniej 7 dni przed planowanym terminem wprowadzenia zmian.

Wykonawca jest zobowiązany do zabezpieczenia Placu Budowy w okresie trwania realizacji kontraktu aż do zakończenia i odbioru końcowego robót. Wykonawca dostarczy, zainstaluje i będzie utrzymywać tymczasowe urządzenia zabezpieczające, w tym: ogrodzenia, poręcze, oświetlenie, sygnały i znaki ostrzegawcze oraz wszelkie inne środki niezbędne do ochrony robót, wygody społeczności i innych.

Wykonawca zapewni stałe warunki widoczności w dzień i w nocy tych zapór i znaków, dla których jest to nieodzowne ze względów bezpieczeństwa. Wykonawca będzie troszczył się o bezpieczeństwo wszystkich osób przebywających na Placu Budowy oraz czynił rozsądne wysiłki w celu utrzymania Placu Budowy i Robót w stanie wolnym od niepotrzebnych przeszkód, tak aby unikać niebezpieczeństwa dla tych osób.

Osoby upoważnione do przebywania na Placu Budowy będą ograniczone do personelu Wykonawcy i personelu Zamawiającego oraz wszelkiego innego personelu, o którym Wykonawca został powiadomiony przez Zamawiającego lub Inspektora Wydziału Infrastruktury. Wykonawca zabezpieczy Plac Budowy przed dostępem osób nieupoważnionych. W miejscach przylegających do dróg otwartych dla ruchu, Wykonawca ogrodzi lub wyraźnie oznakuje teren budowy, w sposób uzgodniony z Inspektorem. Wjazdy i wyjazdy z Placu Budowy przeznaczone dla pojazdów i maszyn pracujących przy realizacji robót, Wykonawca odpowiednio oznakuje. Fakt przystąpienia do robót Wykonawca obwieści publicznie przed ich rozpoczęciem w sposób uzgodniony z Inspektorem oraz przez umieszczenie, w miejscach i ilościach określonych przez Inspektora Wydziału Infrastruktury, tablic informacyjnych, których treść będzie zatwierdzona przez Inspektora Wydziału Infrastruktury. Tablice informacyjne będą utrzymywane przez Wykonawcę w dobrym stanie przez cały okres realizacji robót. Koszt zabezpieczenia Placu Budowy jak też koszt wszelkich robót i urządzeń technologicznych niezbędnych do zrealizowania kontraktu nie podlega odrębnej zapłacie i przyjmuje się, że jest włączony w Cenę oferty. W przypadku korzystania z funduszy unijnych Wykonawca zobowiązany jest wykonać i umieścić tablice informacyjne i pamiątkowe zgodnie z wymaganiami podanymi przez Inspektora Wydziału Infrastruktury.

1.5.5. Ochrona środowiska w czasie wykonywania robót

Wykonawca ma obowiązek znać i stosować w czasie prowadzenia robót wszelkie przepisy dotyczące ochrony środowiska naturalnego.

W okresie trwania budowy i wykańczania robót Wykonawca będzie:

- a) utrzymywać teren budowy i wykopy w stanie bez wody stojącej,
- b) podejmować wszelkie uzasadnione kroki mające na celu stosowanie się do przepisów i norm dotyczących ochrony środowiska na terenie i wokół terenu budowy oraz będzie unikać uszkodzeń lub uciążliwości dla osób lub dóbr publicznych i innych, a wynikających z nadmiernego hałasu, wibracji, zanieczyszczenia lub innych przyczyn powstałych w następstwie jego sposobu działania.

Stosując się do tych wymagań będzie miał szczególny wzgląd na:

- 1) lokalizację baz, warsztatów, magazynów, składowisk, ukopów i dróg dojazdowych,
- 2) środki ostrożności i zabezpieczenia przed:
 - a) zanieczyszczeniem zbiorników i cieków wodnych pyłami lub substancjami toksycznymi,
 - b) zanieczyszczeniem powietrza pyłami i gazami,
 - c) możliwością powstania pożaru.

1.5.6. Ochrona przeciwpożarowa

Wykonawca będzie przestrzegać przepisy ochrony przeciwpożarowej.

Wykonawca będzie utrzymywać, wymagany na podstawie odpowiednich przepisów sprawny sprzęt przeciwpożarowy, na terenie baz produkcyjnych, w pomieszczeniach biurowych, mieszkalnych, magazynach oraz w maszynach i pojazdach.

Materiały łatwopalne będą składowane w sposób zgodny z odpowiednimi przepisami i zabezpieczone przed dostępem osób trzecich.

Wykonawca będzie odpowiedzialny za wszelkie straty spowodowane pożarem wywołanym jako rezultat realizacji robót albo przez personel Wykonawcy.

1.5.7. Materiały szkodliwe dla otoczenia

Materiały, które w sposób trwały są szkodliwe dla otoczenia, nie będą dopuszczone do użycia.

Nie dopuszcza się użycia materiałów wywołujących szkodliwe promieniowanie o stężeniu większym od dopuszczalnego, określonego odpowiednimi przepisami.

Wszelkie materiały odpadowe użyte do robót będą miały aprobatę techniczną wydaną przez uprawnioną jednostkę, jednoznacznie określającą brak szkodliwego oddziaływania tych materiałów na środowisko.

Materiały, które są szkodliwe dla otoczenia tylko w czasie robót, a po zakończeniu robót ich szkodliwość zanika (np. materiały pyliste) mogą być użyte pod warunkiem przestrzegania wymagań technologicznych wbudowania. Jeżeli wymagają tego odpowiednie przepisy Wykonawca powinien otrzymać zgodę na użycie tych materiałów od właściwych organów administracji państwowej.

Jeżeli Wykonawca użył materiałów szkodliwych dla otoczenia zgodnie ze specyfikacjami, a ich użycie spowodowało jakiegokolwiek zagrożenie środowiska, to konsekwencje tego poniesie Zamawiający.

1.5.8. Ochrona własności publicznej i prywatnej

Wykonawca odpowiada za ochronę instalacji na powierzchni ziemi i za urządzenia podziemne, takie jak rurociągi, kable itp. oraz uzyska od odpowiednich władz będących właścicielami tych urządzeń potwierdzenie informacji dostarczonych mu przez Zamawiającego w ramach planu ich lokalizacji. Wykonawca zapewni właściwe oznaczenie i zabezpieczenie przed uszkodzeniem tych instalacji i urządzeń w czasie trwania budowy.

Wykonawca zobowiązany jest umieścić w swoim harmonogramie rezerwę czasową dla wszelkiego rodzaju robót, które mają być wykonane w zakresie przełożenia instalacji i urządzeń podziemnych na terenie budowy i powiadomić Inspektora Wydziału Infrastruktury/Kierownika projektu i władze lokalne o zamiarze rozpoczęcia robót. O fakcie przypadkowego uszkodzenia tych instalacji Wykonawca bezzwłocznie powiadomi Inspektora Wydziału Infrastruktury/Kierownika projektu i zainteresowane władze oraz będzie z nimi współpracował dostarczając wszelkiej pomocy potrzebnej przy dokonywaniu napraw. Wykonawca będzie odpowiadać za wszelkie spowodowane przez jego działania uszkodzenia instalacji na powierzchni ziemi i urządzeń podziemnych wykazanych w dokumentach dostarczonych mu przez Zamawiającego.

Jeżeli teren budowy przylega do terenów z zabudową mieszkaniową, Wykonawca będzie realizować roboty w sposób powodujący minimalne niedogodności dla mieszkańców. Wykonawca odpowiada za wszelkie uszkodzenia zabudowy mieszkaniowej w sąsiedztwie budowy, spowodowane jego działalnością.

Przed rozpoczęciem Robót budowlanych zaleca się, aby Wykonawca wykonał inwentaryzację stanu technicznego budynków i budowli, znajdujących się w sąsiedztwie prowadzonej inwestycji, dokumentując stan techniczny tych obiektów. Nieodłączną częścią tej dokumentacji powinny być zdjęcia, skatalogowane w sposób niebudzący wątpliwości, co do momentu ich wykonania oraz obiektu, który dokumentują.

W przypadku stwierdzenia pogorszenia stanu technicznego ww. obiektów budowlanych w trakcie wykonywania robót budowlanych Wykonawca podejmie działania w celu ich zabezpieczenia i doprowadzi do stanu pierwotnego. W przeciwnym wypadku Wykonawca zobowiązany jest do zaspokojenia wszelkich roszczeń wynikających z pogorszenia stanu technicznego obiektów.

Wykonawca zapewni dostęp do posesji przez cały okres trwania budowy.

Przed przystąpieniem do wykonywania robót na działkach znajdujących się poza pasem drogowym Wykonawca przeprowadzi inwentaryzację pierwotnego stanu działek przeznaczonych pod przebudowę infrastruktury technicznej (sieci uzbrojenia terenu) poza projektowanym pasem drogowym przed rozpoczęciem robót budowlanych, a następnie przekaze w formie tabelarycznej opis wraz z dokumentacją fotograficzną. Dokumentacja fotograficzna winna być przekazana dodatkowo na elektronicznym nośniku danych (płytcie).

Wykonawca przekaze następującą dokumentację:

- a) opis stanu pierwotnego działek (lub ich części) przeznaczonych pod przebudowę urządzeń infrastruktury technicznej (sieci uzbrojenia terenu) wraz z dokumentacją fotograficzną,
- b) informacje o przywróceniu nieruchomości do stanu pierwotnego bądź braku takiej możliwości wraz z podaniem przyczyny (np. skutek umieszczenia nowego urządzenia infrastruktury technicznej) oraz opisania ilości i rodzaju wykonanych Robót wraz z dokumentacją fotograficzną, a także z potwierdzeniem czasu zajęcia przez Wykonawcę

nieruchomości – informacja jest niezbędna w procesie ustalenia ewentualnego odszkodowania z tytułu zmniejszenia wartości nieruchomości,

c) pozyskane przez Wykonawcę oświadczenia właścicieli działek o braku roszczeń z tytułu zniszczeń w naniesieniach i nasadzeniach.

Wykonawca pokryje koszty odszkodowań z tytułu zniszczeń i szkód powstałych na skutek działań Wykonawcy na działkach poza projektowanym pasem drogowym.

Wykonawca uzgodni z właścicielami terenu terminy i szczegółowy sposób realizacji Robót przy założeniu doprowadzenia terenu po Robotach do stanu pierwotnego.

Inżynier/Kierownik projektu będzie na bieżąco informowany o wszystkich umowach zawartych pomiędzy Wykonawcą a właścicielami nieruchomości i dotyczących korzystania z własności i dróg wewnętrznych. Jednakże, ani Inżynier/Kierownik projektu ani Zamawiający nie będzie ingerował w takie porozumienia, o ile nie będą one sprzeczne z postanowieniami zawartymi w warunkach umowy.

1.5.9. Ograniczenie obciążeń osi pojazdów

Wykonawca będzie stosować się do ustawowych ograniczeń nacisków osi na drogach publicznych przy transporcie materiałów i wyposażenia na i z terenu robót. Wykonawca uzyska wszelkie niezbędne zezwolenia i uzgodnienia od właściwych władz co do przewozu nietypowych wagowo ładunków (ponadnormatywnych) i o każdym takim przewozie będzie powiadamiał Inspektora Wydziału Infrastruktury/Kierownika projektu. Inżynier/Kierownik projektu może polecić, aby pojazdy nie spełniające tych warunków zostały usunięte z terenu budowy. Pojazdy powodujące nadmierne obciążenie osiowe nie będą dopuszczone na świeżo ukończony fragment budowy w obrębie terenu budowy i Wykonawca będzie odpowiadał za naprawę wszelkich robót w ten sposób uszkodzonych, zgodnie z poleceniami Inspektora Wydziału Infrastruktury/Kierownika projektu.

1.5.10. Bezpieczeństwo i higiena pracy

Podczas realizacji robót Wykonawca będzie przestrzegać przepisów dotyczących bezpieczeństwa i higieny pracy.

W szczególności Wykonawca ma obowiązek zadbać, aby personel nie wykonywał pracy w warunkach niebezpiecznych, szkodliwych dla zdrowia oraz nie spełniających odpowiednich wymagań sanitarnych.

Wykonawca zapewni i będzie utrzymywał wszelkie urządzenia zabezpieczające, socjalne oraz sprzęt i odpowiednią odzież dla ochrony życia i zdrowia osób zatrudnionych na budowie oraz dla zapewnienia bezpieczeństwa publicznego.

Wykonawca dostarczy Inżynierowi Plan bezpieczeństwa i ochrony zdrowia, zgodny z wymaganiami art. 21 a ust 4 ustawy Prawo budowlane i Rozporządzenia Ministra Infrastruktury z dnia 23 czerwca 2003 r. w sprawie informacji dotyczącej bezpieczeństwa i ochrony zdrowia oraz planu bezpieczeństwa i ochrony zdrowia (Dz. U. nr 120 poz. 1126) nie później niż 7 dni przed rozpoczęciem robót budowlanych.

Uznaje się, że wszelkie koszty związane z wypełnieniem wymagań określonych powyżej nie podlegają odrębnej zapłacie i są uwzględnione w cenie kontraktowej.

1.5.11. Ochrona i utrzymanie robót

Wykonawca będzie odpowiadał za ochronę robót i za wszelkie materiały i urządzenia używane do robót od daty rozpoczęcia do daty wydania potwierdzenia zakończenia robót przez Inspektora Wydziału Infrastruktury/Kierownika projektu.

Wykonawca będzie utrzymywać roboty do czasu odbioru ostatecznego. Utrzymanie powinno być prowadzone w taki sposób, aby budowla drogowa lub jej elementy były w zadowalającym stanie przez cały czas, do momentu odbioru ostatecznego.

Jeśli Wykonawca w jakimkolwiek czasie zaniedba utrzymanie, to na polecenie Inspektora Wydziału Infrastruktury/Kierownika projektu powinien rozpocząć roboty utrzymaniowe nie później niż w 24 godziny po otrzymaniu tego polecenia.

1.5.12. Stosowanie się do prawa i innych przepisów

Wykonawca zobowiązany jest znać wszystkie zarządzenia wydane przez władze centralne i miejscowe oraz inne przepisy, regulaminy i wytyczne, które są w jakimkolwiek sposób związane z wykonywanymi robotami i będzie w pełni odpowiedzialny za przestrzeganie tych postanowień podczas prowadzenia robót.

Wykonawca będzie przestrzegać praw patentowych i będzie w pełni odpowiedzialny za wypełnienie wszelkich wymagań prawnych odnośnie znaków firmowych, nazw lub innych chronionych praw w odniesieniu do sprzętu, materiałów lub urządzeń użytych lub związanych z wykonywaniem robót i w sposób ciągły będzie informować Inspektora Wydziału Infrastruktury/Kierownika projektu o swoich działaniach, przedstawiając kopie

zezwoleń i inne odnośne dokumenty. Wszelkie straty, koszty postępowania, obciążenia i wydatki wynikłe z lub związane z naruszeniem jakichkolwiek praw patentowych pokryje Wykonawca, z wyjątkiem przypadków, kiedy takie naruszenie wyniknie z wykonania projektu lub specyfikacji dostarczonej przez Inspektora Wydziału Infrastruktury/Kierownika projektu.

1.5.13. Równoważność norm i zbiorów przepisów prawnych

Gdziekolwiek w dokumentach kontraktowych powołane są konkretne normy i przepisy, które spełniać mają materiały, sprzęt i inne towary oraz wykonane i zbadane roboty, będą obowiązywać postanowienia najnowszego wydania lub poprawionego wydania powołanych norm i przepisów o ile w warunkach kontraktu nie postanowiono inaczej. W przypadku gdy powołane normy i przepisy są państwowe lub odnoszą się do konkretnego kraju lub regionu, mogą być również stosowane inne odpowiednie normy zapewniające równy lub wyższy poziom wykonania niż powołane normy lub przepisy, pod warunkiem ich sprawdzenia i pisemnego zatwierdzenia przez Inspektora Wydziału Infrastruktury/Kierownika projektu. Różnice pomiędzy powołanymi normami a ich proponowanymi zamiennikami muszą być dokładnie opisane przez Wykonawcę i przedłożone Inspektorowi Wydziału Infrastruktury/Kierownikowi projektu do zatwierdzenia.

1.5.14. Wykopaliska

Wszelkie wykopaliska, monety, przedmioty wartościowe, budowle oraz inne pozostałości o znaczeniu geologicznym lub archeologicznym odkryte na terenie budowy będą uważane za własność Zamawiającego. Wykonawca zobowiązany jest powiadomić Inspektora Wydziału Infrastruktury/Kierownika projektu i postępować zgodnie z jego poleceniami. Jeżeli w wyniku tych poleceń Wykonawca poniesie koszty i/lub wystąpią opóźnienia w robotach, Inżynier/ Kierownik projektu po uzgodnieniu z Zamawiającym i Wykonawcą ustali wydłużenie czasu wykonania robót i/lub wysokość kwoty, o którą należy zwiększyć cenę kontraktową.

1.5.15. Roboty w pasie drogowym

Przed przystąpieniem do robót Wykonawca jest zobowiązany do uzyskania zgody zarządców dróg na zajęcie pasa drogowego. Wprowadzenie zmian stałej organizacji ruchu wykonywać zgodnie z projektem czasowej organizacji ruchu, po zawiadomieniu Biura Polityki Mobilności i Transportu na co najmniej 7 dni przed wprowadzeniem organizacji ruchu.

1.5.15. Niewybuchy.

Wykonawca w przypadku natrafienia w trakcie prowadzonych robót na pozostałości po działaniach wojennych tj. miny, niewybuchy, pociski i inne tego typu materiały przewidzi nadzór saperski i zadba o usunięcie ich z terenu budowy. O przeprowadzanych czynnościach Wykonawca powiadomi Inspektora Wydziału Infrastruktury.

2. MATERIAŁY

2.1. Źródła uzyskania materiałów

Co najmniej na trzy tygodnie przed zaplanowanym wykorzystaniem jakichkolwiek materiałów przeznaczonych do robót, Wykonawca przedstawi Inspektorowi Wydziału Infrastruktury/Kierownikowi projektu do zatwierdzenia, szczegółowe informacje dotyczące proponowanego źródła wytwarzania, zamawiania lub wydobywania tych materiałów jak również odpowiednie świadectwa badań laboratoryjnych oraz próbki materiałów.

Zatwierdzenie partii materiałów z danego źródła nie oznacza automatycznie, że wszelkie materiały z danego źródła uzyskają zatwierdzenie.

Wykonawca zobowiązany jest do prowadzenia badań w celu wykazania, że materiały uzyskane z dopuszczonego źródła w sposób ciągły spełniają wymagania SST w czasie realizacji robót.

2.2. Pozyskiwanie materiałów miejscowych

Wykonawca odpowiada za uzyskanie pozwoleń od właścicieli i odnośnych władz na pozyskanie materiałów ze źródeł miejscowych włączając w to źródła wskazane przez Zamawiającego i jest zobowiązany dostarczyć Inspektorowi Wydziału Infrastruktury/Kierownikowi projektu wymagane dokumenty przed rozpoczęciem eksploatacji źródła.

Wykonawca przedstawi Inspektorowi Wydziału Infrastruktury/Kierownikowi projektu do zatwierdzenia dokumentację zawierającą raporty z badań terenowych i laboratoryjnych oraz proponowaną przez siebie metodę wydobywania i selekcji, uwzględniając aktualne decyzje o eksploatacji, organów administracji państwowej i samorządowej.

Wykonawca ponosi odpowiedzialność za spełnienie wymagań ilościowych i jakościowych materiałów pochodzących ze źródeł miejscowych.

Wykonawca ponosi wszystkie koszty, z tytułu wydobycia materiałów, dzierżawy i inne jakie okażą się potrzebne w związku z dostarczeniem materiałów do robót.

Humus i nadkład czasowo zdjęte z terenu wykopów, dokopów i miejsc pozyskania materiałów miejscowych będą formowane w hałdy i wykorzystane przy zasypce i rekultywacji terenu po ukończeniu robót.

Wszystkie odpowiednie materiały pozyskane z wykopów na terenie budowy lub z innych miejsc wskazanych w dokumentach umowy będą wykorzystane do robót lub odwiezione na odkład odpowiednio do wymagań umowy lub wskazań Inspektora Wydziału Infrastruktury/Kierownika projektu.

Wykonawca nie będzie prowadzić żadnych wykopów w obrębie terenu budowy poza tymi, które zostały wyszczególnione w dokumentach umowy, chyba, że uzyska na to pisemną zgodę Inspektora Wydziału Infrastruktury/Kierownika projektu.

Eksploatacja źródeł materiałów będzie zgodna z wszelkimi regulacjami prawnymi obowiązującymi na danym obszarze.

2.3. Materiały nie odpowiadające wymaganiom

Materiały nie odpowiadające wymaganiom zostaną przez Wykonawcę wywiezione z terenu budowy i złożone w miejscu wskazanym przez Inspektora Wydziału Infrastruktury/Kierownika projektu. Jeśli Inżynier/Kierownik projektu zezwoli Wykonawcy na użycie tych materiałów do innych robót, niż te dla których zostały zakupione, to koszt tych materiałów zostanie odpowiednio przewartościowany (skorygowany) przez Inspektora Wydziału Infrastruktury/Kierownika projektu.

Każdy rodzaj robót, w którym znajdują się nie zbadane i nie zaakceptowane materiały, Wykonawca wykonuje na własne ryzyko, licząc się z jego nieprzyjęciem, usunięciem i niezapłaceniem.

2.4. Wariantowe stosowanie materiałów

Jeśli dokumentacja projektowa lub SST przewidują możliwość wariantowego zastosowania rodzaju materiału w wykonywanych robotach, Wykonawca powiadomi Inspektora Wydziału Infrastruktury/Kierownika projektu o swoim zamiarze co najmniej 3 tygodnie przed użyciem tego materiału, albo w okresie dłuższym, jeśli będzie to potrzebne z uwagi na wykonanie badań wymaganych przez Inspektora Wydziału Infrastruktury/Kierownika projektu. Wybrany i zaakceptowany rodzaj materiału nie może być później zmieniany bez zgody Inspektora Wydziału Infrastruktury/Kierownika projektu.

2.5. Przechowywanie i składowanie materiałów

Wykonawca zapewni, aby tymczasowo składowane materiały, do czasu gdy będą one użyte do robót, były zabezpieczone przed zanieczyszczeniami, zachowały swoją jakość i właściwości i były dostępne do kontroli przez Inspektora Wydziału Infrastruktury/Kierownika projektu.

Miejsca czasowego składowania materiałów będą zlokalizowane w obrębie terenu budowy w miejscach uzgodnionych z Inspektorem Wydziału Infrastruktury/Kierownikiem projektu lub poza terenem budowy w miejscach zorganizowanych przez Wykonawcę i zaakceptowanych przez Inspektora Wydziału Infrastruktury/Kierownika projektu.

2.6. Inspekcja wytwórni materiałów

Wytwórnie materiałów mogą być okresowo kontrolowane przez Inspektora Wydziału Infrastruktury/Kierownika projektu w celu sprawdzenia zgodności stosowanych metod produkcji z wymaganiami. Próbkę materiałów mogą być pobierane w celu sprawdzenia ich właściwości. Wyniki tych kontroli będą stanowić podstawę do akceptacji określonej partii materiałów pod względem jakości.

W przypadku, gdy Inżynier/Kierownik projektu będzie przeprowadzał inspekcję wytwórni, muszą być spełnione następujące warunki:

- a) Inżynier/Kierownik projektu będzie miał zapewnioną współpracę i pomoc Wykonawcy oraz producenta materiałów w czasie przeprowadzania inspekcji,
- b) Inżynier/Kierownik projektu będzie miał wolny dostęp, w dowolnym czasie, do tych części wytwórni, gdzie odbywa się produkcja materiałów przeznaczonych do realizacji robót,
- c) Jeżeli produkcja odbywa się w miejscu nie należącym do Wykonawcy, Wykonawca uzyska dla Inspektora Wydziału Infrastruktury/Kierownika projektu zezwolenie dla przeprowadzenia inspekcji i badań w tych miejscach.

2.7. Zasady dopuszczenia do stosowania materiałów i wyrobów budowlanych

Materiały i wyroby budowlane muszą spełniać zasady zgodnie z Ustawą z dn. 16.04.2004 r., o wyrobach budowlanych z późniejszymi zmianami.

3. SPRZĘT

Wykonawca jest zobowiązany do używania jedynie takiego sprzętu, który nie spowoduje niekorzystnego wpływu na jakość wykonywanych robót. Sprzęt używany do robót powinien być zgodny z ofertą Wykonawcy i powinien odpowiadać pod względem typów i ilości wskazaniom zawartym w SST, PZJ lub projekcie organizacji robót, zaakceptowanym przez Inspektora Wydziału Infrastruktury/Kierownika projektu; w przypadku braku ustaleń w wymienionych wyżej dokumentach, sprzęt powinien być uzgodniony i zaakceptowany przez Inspektora Wydziału Infrastruktury/Kierownika projektu.

Liczba i wydajność sprzętu powinny gwarantować przeprowadzenie robót, zgodnie z zasadami określonymi w dokumentacji projektowej, SST i wskazaniach Inspektora Wydziału Infrastruktury/ Kierownika projektu.

Sprzęt będący własnością Wykonawcy lub wynajęty do wykonania robót ma być utrzymywany w dobrym stanie i gotowości do pracy. Powinien być zgodny z normami ochrony środowiska i przepisami dotyczącymi jego użytkowania.

Wykonawca dostarczy Inspektorowi Wydziału Infrastruktury/Kierownikowi projektu kopie dokumentów potwierdzających dopuszczenie sprzętu do użytkowania i badań okresowych, tam gdzie jest to wymagane przepisami.

Wykonawca będzie konserwować sprzęt jak również naprawiać lub wymieniać sprzęt niesprawny.

Jeżeli dokumentacja projektowa lub SST przewidują możliwość wariantowego użycia sprzętu przy wykonywanych robotach, Wykonawca powiadomi Inspektora Wydziału Infrastruktury/ Kierownika projektu o swoim zamiarze wyboru i uzyska jego akceptację przed użyciem sprzętu. Wybrany sprzęt, po akceptacji Inspektora Wydziału Infrastruktury/Kierownika projektu, nie może być później zmieniany bez jego zgody.

Jakikolwiek sprzęt, maszyny, urządzenia i narzędzia nie gwarantujące zachowania warunków umowy, zostaną przez Inspektora Wydziału Infrastruktury/Kierownika projektu zdyskwalifikowane i nie dopuszczone do robót.

4. TRANSPORT

Wykonawca jest zobowiązany do stosowania jedynie takich środków transportu, które nie wpłyną niekorzystnie na jakość wykonywanych robót i właściwości przewożonych materiałów.

Liczba środków transportu powinna zapewniać prowadzenie robót zgodnie z zasadami określonymi w dokumentacji projektowej, SST i wskazaniach Inspektora Wydziału Infrastruktury/ Kierownika projektu, w terminie przewidzianym umową.

Przy ruchu na drogach publicznych pojazdy będą spełniać wymagania dotyczące przepisów ruchu drogowego w odniesieniu do dopuszczalnych nacisków na oś i innych parametrów technicznych. Środki transportu nie spełniające tych warunków mogą być dopuszczone przez Inspektora Wydziału Infrastruktury/Kierownika projektu, pod warunkiem przywrócenia stanu pierwotnego użytkowanych odcinków dróg na koszt Wykonawcy.

Wykonawca będzie usuwać na bieżąco, na własny koszt, wszelkie zanieczyszczenia, uszkodzenia spowodowane jego pojazdami na drogach publicznych oraz dojazdach do terenu budowy.

5. WYKONANIE ROBÓT

Wykonawca jest odpowiedzialny za prowadzenie robót zgodnie z warunkami umowy oraz za jakość zastosowanych materiałów i wykonywanych robót, za ich zgodność z dokumentacją projektową, wymaganiami SST, PZJ, projektem organizacji robót opracowanym przez Wykonawcę oraz poleceniami Inspektora Wydziału Infrastruktury/Kierownika projektu.

Wykonawca jest odpowiedzialny za stosowane metody wykonywania robót.

Wykonawca jest odpowiedzialny za dokładne wytyczenie w planie i wyznaczenie wysokości wszystkich elementów robót zgodnie z wymiarami i rzędnymi określonymi w dokumentacji projektowej lub przekazanymi na piśmie przez Inspektora Wydziału Infrastruktury/Kierownika projektu.

Błędy popełnione przez Wykonawcę w wytyczeniu i wyznaczaniu robót zostaną, usunięte przez Wykonawcę na własny koszt, z wyjątkiem, kiedy dany błąd okaże się skutkiem błędu zawartego w danych dostarczonych Wykonawcy na piśmie przez Inspektora Wydziału Infrastruktury/ Kierownika projektu.

Sprawdzenie wytyczenia robót lub wyznaczenia wysokości przez Inspektora Wydziału Infrastruktury/ Kierownika projektu nie zwalnia Wykonawcy od odpowiedzialności za ich dokładność.

Decyzje Inspektora Wydziału Infrastruktury/Kierownika projektu dotyczące akceptacji lub odrzucenia materiałów i elementów robót będą oparte na wymaganiach określonych w dokumentach umowy, dokumentacji projektowej i w SST, a także w normach i wytycznych. Przy podejmowaniu decyzji Inżynier/Kierownik projektu uwzględni wyniki badań materiałów i robót, rozrzuty normalnie występujące przy produkcji i przy badaniach materiałów, doświadczenia z przeszłości, wyniki badań naukowych oraz inne czynniki wpływające na rozważaną kwestię.

Polecenia Inspektora Wydziału Infrastruktury/Kierownika projektu powinny być wykonywane przez Wykonawcę w czasie określonym przez Inspektora Wydziału Infrastruktury/Kierownika projektu, pod groźbą zatrzymania robót. Skutki finansowe z tego tytułu poniesie Wykonawca.

6. KONTROLA JAKOŚCI ROBÓT

6.1. Program zapewnienia jakości

Wykonawca jest zobowiązany opracować i przedstawić do akceptacji Inspektora Wydziału Infrastruktury/ Kierownika projektu program zapewnienia jakości. W programie zapewnienia jakości Wykonawca powinien określić, zamierzony sposób wykonywania robót, możliwości techniczne, kadrowe i plan organizacji robót gwarantujący wykonanie robót zgodnie z dokumentacją projektową, SST oraz ustaleniami.

Program zapewnienia jakości powinien zawierać:

a) część ogólną opisującą:

- organizację wykonania robót, w tym terminy i sposób prowadzenia robót,
- organizację ruchu na budowie wraz z oznakowaniem robót,
- sposób zapewnienia bhp.,
- wykaz zespołów roboczych, ich kwalifikacje i przygotowanie praktyczne,
- wykaz osób odpowiedzialnych za jakość i terminowość wykonania poszczególnych elementów robót,
- system (sposób i procedurę) proponowanej kontroli i sterowania jakością wykonywanych robót,
- wyposażenie w sprzęt i urządzenia do pomiarów i kontroli (opis laboratorium własnego lub laboratorium, któremu Wykonawca zamierza zlecić prowadzenie badań),
- sposób oraz formę gromadzenia wyników badań laboratoryjnych, zapis pomiarów, nastaw mechanizmów sterujących, a także wyciąganych wniosków i zastosowanych korekt w procesie technologicznym, proponowany sposób i formę przekazywania tych informacji Inspektorowi Wydziału Infrastruktury/Kierownikowi projektu;

b) część szczegółową opisującą dla każdego asortymentu robót:

- wykaz maszyn i urządzeń stosowanych na budowie z ich parametrami technicznymi oraz wyposażeniem w mechanizmy do sterowania i urządzenia pomiarowo-kontrolne,
- rodzaje i ilość środków transportu oraz urządzeń do magazynowania i ładunku materiałów, spoiw, lepiszczy, kruszyw itp.,
- sposób zabezpieczenia i ochrony ładunków przed utratą ich właściwości w czasie transportu,
- sposób i procedurę pomiarów i badań (rodzaj i częstotliwość, pobieranie próbek, legalizacja i sprawdzanie urządzeń, itp.) prowadzonych podczas dostaw materiałów, wytwarzania mieszanek i wykonywania poszczególnych elementów robót,
- sposób postępowania z materiałami i robotami nie odpowiadającymi wymaganiom.

6.2. Zasady kontroli jakości robót

Celem kontroli robót będzie takie sterowanie ich przygotowaniem i wykonaniem, aby osiągnąć założoną jakość robót.

Wykonawca jest odpowiedzialny za pełną kontrolę robót i jakości materiałów. Wykonawca zapewni odpowiedni system kontroli, włączając personel, laboratorium, sprzęt, zaopatrzenie i wszystkie urządzenia niezbędne do pobierania próbek i badań materiałów oraz robót.

Przed zatwierdzeniem systemu kontroli Inżynier/Kierownik projektu może zażądać od Wykonawcy przeprowadzenia badań w celu zademonstrowania, że poziom ich wykonywania jest zadowalający.

Wykonawca będzie przeprowadzać pomiary i badania materiałów oraz robót z częstotliwością zapewniającą stwierdzenie, że roboty wykonano zgodnie z wymaganiami zawartymi w dokumentacji projektowej i SST

Minimalne wymagania co do zakresu badań i ich częstotliwość są określone w SST, normach i wytycznych. W przypadku, gdy nie zostały one tam określone, Inżynier/ Kierownik projektu ustali jaki zakres kontroli jest konieczny, aby zapewnić wykonanie robót zgodnie z umową.

Wykonawca dostarczy Inspektorowi Wydziału Infrastruktury/Kierownikowi projektu świadectwa, że wszystkie stosowane urządzenia i sprzęt badawczy posiadają ważną legalizację, zostały prawidłowo wykalibrowane i odpowiadają wymaganiom norm określających procedury badań.

Inżynier/Kierownik projektu będzie mieć nieograniczony dostęp do pomieszczeń laboratoryjnych, w celu ich inspekcji.

Inżynier/Kierownik projektu będzie przekazywać Wykonawcy pisemne informacje o jakichkolwiek niedociągnięciach dotyczących urządzeń laboratoryjnych, sprzętu, zaopatrzenia laboratorium, pracy personelu lub metod badawczych. Jeżeli niedociągnięcia te będą tak poważne, że mogą wpłynąć ujemnie na wyniki badań, Inżynier/Kierownik projektu natychmiast wstrzyma użycie do robót badanych materiałów i dopuści je do użycia dopiero wtedy, gdy niedociągnięcia w pracy laboratorium Wykonawcy zostaną usunięte i stwierdzona zostanie odpowiednia jakość tych materiałów.

Wszystkie koszty związane z organizowaniem i prowadzeniem badań materiałów ponosi Wykonawca.

6.3. Pobieranie próbek

Próbki będą pobierane losowo. Zaleca się stosowanie statystycznych metod pobierania próbek, opartych na zasadzie, że wszystkie jednostkowe elementy produkcji mogą być z jednakowym prawdopodobieństwem wytypowane do badań.

Inżynier/Kierownik projektu będzie mieć zapewnioną możliwość udziału w pobieraniu próbek.

Pojemniki do pobierania próbek będą dostarczone przez Wykonawcę i zatwierdzone przez Inspektora Wydziału Infrastruktury/Kierownika projektu. Próbki dostarczone przez Wykonawcę do badań wykonywanych przez Inspektora Wydziału Infrastruktury/Kierownika projektu będą odpowiednio opisane i oznakowane, w sposób zaakceptowany przez Inspektora Wydziału Infrastruktury/Kierownika projektu.

Na zlecenie Inspektora Wydziału Infrastruktury/Kierownika projektu Wykonawca będzie przeprowadzać dodatkowe badania tych materiałów, które budzą wątpliwości co do jakości, o ile kwestionowane materiały nie zostaną przez Wykonawcę usunięte lub ulepszone z własnej woli. Koszty tych dodatkowych badań pokrywa Wykonawca tylko w przypadku stwierdzenia usterek; w przeciwnym przypadku koszty te pokrywa Zamawiający.

6.4. Badania i pomiary

Wszystkie badania i pomiary będą przeprowadzone zgodnie z wymaganiami norm. W przypadku, gdy normy nie obejmują jakiegokolwiek badania wymaganego w SST, stosować można wytyczne krajowe, albo inne procedury, zaakceptowane przez Inspektora Wydziału Infrastruktury/ Kierownika projektu.

Przed przystąpieniem do pomiarów lub badań, Wykonawca powiadomi Inspektora Wydziału Infrastruktury/ Kierownika projektu o rodzaju, miejscu i terminie pomiaru lub badania. Po wykonaniu pomiaru lub badania, Wykonawca przedstawi na piśmie ich wyniki do akceptacji Inspektora Wydziału Infrastruktury/ Kierownika projektu.

6.5. Raporty z badań

Wykonawca będzie przekazywać Inspektorowi Wydziału Infrastruktury/Kierownikowi projektu kopie raportów z wynikami badań jak najszybciej, nie później jednak niż w terminie określonym w programie zapewnienia jakości.

Wyniki badań (kopie) będą przekazywane Inspektorowi Wydziału Infrastruktury/Kierownikowi projektu na formularzach według dostarczonego przez niego wzoru lub innych, przez niego zaaprobowanych.

6.6. Badania prowadzone przez Inspektora Wydziału Infrastruktury/Kierownika projektu

Inżynier/Kierownik projektu jest uprawniony do dokonywania kontroli, pobierania próbek i badania materiałów w miejscu ich wytwarzania/pozyskiwania, a Wykonawca i producent materiałów powinien udzielić mu niezbędnej pomocy.

Inżynier/Kierownik projektu, dokonując weryfikacji systemu kontroli robót prowadzonego przez Wykonawcę, poprzez między innymi swoje badania, będzie oceniać zgodność materiałów i robót z wymaganiami SST na podstawie wyników własnych badań kontrolnych jak i wyników badań dostarczonych przez Wykonawcę.

Inżynier/Kierownik projektu powinien pobierać próbki materiałów i prowadzić badania niezależnie od Wykonawcy, na swój koszt. Jeżeli wyniki tych badań wykażą, że raporty Wykonawcy są niewiarygodne, to Inżynier/Kierownik projektu oprze się wyłącznie na własnych badaniach przy ocenie zgodności materiałów i robót z dokumentacją projektową i SST. Może również zlecić, sam lub poprzez Wykonawcę, przeprowadzenie powtórnych lub dodatkowych badań niezależnemu laboratorium. W takim przypadku całkowite koszty powtórnych lub dodatkowych badań i pobierania próbek poniesione zostaną przez Wykonawcę.

6.7. Certyfikaty i deklaracje

Inżynier/Kierownik projektu może dopuścić do użycia tylko te materiały, które posiadają:

1. certyfikat na znak bezpieczeństwa wykazujący, że zapewniono zgodność z kryteriami technicznymi określonymi na podstawie Polskich Norm, aprobat technicznych oraz właściwych przepisów i dokumentów technicznych,
2. deklarację zgodności lub certyfikat zgodności z:
 - Polską Normą lub
 - aprobatą techniczną, w przypadku wyrobów, dla których nie ustanowiono Polskiej Normy, jeżeli nie są objęte certyfikacją określoną w pkt 1

i które spełniają wymogi SST.

W przypadku materiałów, dla których ww. dokumenty są wymagane przez SST, każda partia dostarczona do robót będzie posiadać te dokumenty, określające w sposób jednoznaczny jej cechy.

Produkty przemysłowe muszą posiadać ww. dokumenty wydane przez producenta, a w razie potrzeby poparte wynikami badań wykonanych przez niego. Kopie wyników tych badań będą dostarczone przez Wykonawcę Inspektorowi Wydziału Infrastruktury/Kierownikowi projektu.

Jakiegokolwiek materiały, które nie spełniają tych wymagań będą odrzucone.

6.8. Dokumenty budowy

(1) Dziennik budowy

Dziennik budowy jest wymaganym dokumentem prawnym obowiązującym Zamawiającego i Wykonawcę w okresie od przekazania Wykonawcy terenu budowy do końca okresu gwarancyjnego. Odpowiedzialność za prowadzenie dziennika budowy zgodnie z obowiązującymi przepisami [2] spoczywa na Wykonawcy.

Zapisy w dzienniku budowy będą dokonywane na bieżąco i będą dotyczyć przebiegu robót, stanu bezpieczeństwa ludzi i mienia oraz technicznej i gospodarczej strony budowy.

Każdy zapis w dzienniku budowy będzie opatrzony datą jego dokonania, podpisem osoby, która dokonała zapisu, z podaniem jej imienia i nazwiska oraz stanowiska służbowego. Zapisy będą czytelne, dokonane trwałą techniką, w porządku chronologicznym, bezpośrednio jeden pod drugim, bez przerw.

Załączone do dziennika budowy protokoły i inne dokumenty będą oznaczone kolejnym numerem załącznika i opatrzone datą i podpisem Wykonawcy i Inspektora Wydziału Infrastruktury/ Kierownika projektu.

Do dziennika budowy należy wpisywać w szczególności:

- datę przekazania Wykonawcy terenu budowy,
- datę przekazania przez Zamawiającego dokumentacji projektowej,
- datę uzgodnienia przez Inspektora Wydziału Infrastruktury/Kierownika projektu programu zapewnienia jakości i harmonogramów robót,
- terminy rozpoczęcia i zakończenia poszczególnych elementów robót,
- przebieg robót, trudności i przeszkody w ich prowadzeniu, okresy i przyczyny przerw w robotach,
- uwagi i polecenia Inspektora Wydziału Infrastruktury/Kierownika projektu,
- daty zarządzenia wstrzymania robót, z podaniem powodu,
- zgłoszenia i daty odbiorów robót zanikających i ulegających zakryciu, częściowych i ostatecznych odbiorów robót,
- wyjaśnienia, uwagi i propozycje Wykonawcy,
- stan pogody i temperaturę powietrza w okresie wykonywania robót podlegających ograniczeniom lub wymaganiom szczególnym w związku z warunkami klimatycznymi,
- zgodność rzeczywistych warunków geotechnicznych z ich opisem w dokumentacji projektowej,
- dane dotyczące czynności geodezyjnych (pomiarowych) dokonywanych przed i w trakcie wykonywania robót,
- dane dotyczące sposobu wykonywania zabezpieczenia robót,
- dane dotyczące jakości materiałów, pobierania próbek oraz wyniki przeprowadzonych badań z podaniem, kto je przeprowadzał,
- wyniki prób poszczególnych elementów budowli z podaniem, kto je przeprowadzał,
- inne istotne informacje o przebiegu robót.

Propozycje, uwagi i wyjaśnienia Wykonawcy, wpisane do dziennika budowy będą przedłożone Inspektorowi Wydziału Infrastruktury/Kierownikowi projektu do ustosunkowania się.

Decyzje Inspektora Wydziału Infrastruktury/Kierownika projektu wpisane do dziennika budowy Wykonawca podpisuje z zaznaczeniem ich przyjęcia lub zajęciem stanowiska.

Wpis projektanta do dziennika budowy obliuguje Inspektora Wydziału Infrastruktury/Kierownika projektu do ustosunkowania się. Projektant nie jest jednak stroną umowy i nie ma uprawnień do wydawania poleceń Wykonawcy robót.

(2) Książka obmiarów

Książka obmiarów stanowi dokument pozwalający na rozliczenie faktycznego postępu każdego z elementów robót. Obmiary wykonanych robót przeprowadza się w sposób ciągły w jednostkach przyjętych w kosztorysie i wpisuje do książki obmiarów.

(3) Dokumenty laboratoryjne

Dzienniki laboratoryjne, deklaracje zgodności lub certyfikaty zgodności materiałów, orzeczenia o jakości materiałów, recepty robocze i kontrolne wyniki badań Wykonawcy będą gromadzone w formie uzgodnionej w programie zapewnienia jakości. Dokumenty te stanowią załączniki do odbioru robót. Winny być udostępnione na każde życzenie Inspektora Wydziału Infrastruktury/Kierownika projektu.

(4) Pozostałe dokumenty budowy

Do dokumentów budowy zalicza się, oprócz wymienionych w punktach (1) - (3) następujące dokumenty:

- a) pozwolenie na realizację zadania budowlanego,
- b) protokoły przekazania terenu budowy,
- c) umowy cywilno-prawne z osobami trzecimi i inne umowy cywilno-prawne,
- d) protokoły odbioru robót,
- e) protokoły z narad i ustaleń,
- f) korespondencję na budowie.

(5) Przechowywanie dokumentów budowy

Dokumenty budowy będą przechowywane na terenie budowy w miejscu odpowiednio zabezpieczonym.

Zaginięcie któregośkolwiek z dokumentów budowy spowoduje jego natychmiastowe odtworzenie w formie przewidzianej prawem.

Wszelkie dokumenty budowy będą zawsze dostępne dla Inspektora Wydziału Infrastruktury/Kierownika projektu i przedstawiane do wglądu na życzenie Zamawiającego.

7. OBMIAR ROBÓT

7.1. Ogólne zasady obmiaru robót

Obmiar robót będzie określać faktyczny zakres wykonywanych robót zgodnie z dokumentacją projektową i SST, w jednostkach ustalonych w kosztorysie.

Obmiaru robót dokonuje Wykonawca po pisemnym powiadomieniu Inspektora Wydziału Infrastruktury/ Kierownika projektu o zakresie obmierzanych robót i terminie obmiaru, co najmniej na 3 dni przed tym terminem.

Wyniki obmiaru będą wpisane do książki obmiarów.

Jakikolwiek błąd lub przeoczenie (opuszczenie) w ilościach podanych w ślepych kosztorysie lub gdzie indziej w SST nie zwalnia Wykonawcy od obowiązku ukończenia wszystkich robót. Błędne dane zostaną poprawione wg instrukcji Inspektora Wydziału Infrastruktury/Kierownika projektu na piśmie.

Obmiar gotowych robót będzie przeprowadzony z częstotnością wymaganą do celu miesięcznej płatności na rzecz Wykonawcy lub w innym czasie określonym w umowie lub oczekiwanym przez Wykonawcę i Inspektora Wydziału Infrastruktury/Kierownika projektu.

7.2. Zasady określania ilości robót i materiałów

Długości i odległości pomiędzy wyszczególnionymi punktami skrajnymi będą obmierzone poziomo wzdłuż linii osiowej.

Jeśli SST właściwe dla danych robót nie wymagają tego inaczej, objętości będą wyliczone w m³ jako długość pomnożona przez średni przekrój.

Ilości, które mają być obmierzone wagowo, będą ważone w tonach lub kilogramach zgodnie z wymaganiami SST.

7.3. Urządzenia i sprzęt pomiarowy

Wszystkie urządzenia i sprzęt pomiarowy, stosowany w czasie obmiaru robót będą zaakceptowane przez Inspektora Wydziału Infrastruktury/Kierownika projektu.

Urządzenia i sprzęt pomiarowy zostaną dostarczone przez Wykonawcę. Jeżeli urządzenia te lub sprzęt wymagają badań atestujących to Wykonawca będzie posiadać ważne świadectwa legalizacji.

Wszystkie urządzenia pomiarowe będą przez Wykonawcę utrzymywane w dobrym stanie, w całym okresie trwania robót.

7.4. Wagi i zasady ważenia

Wykonawca dostarczy i zainstaluje urządzenia wagowe odpowiadające odnośnym wymaganiom SST. Będzie utrzymywać to wyposażenie zapewniając w sposób ciągły zachowanie dokładności wg norm zatwierdzonych przez Inspektora Wydziału Infrastruktury/Kierownika projektu.

7.5. Czas przeprowadzenia obmiaru

Obmiary będą przeprowadzone przed częściowym lub ostatecznym odbiorem odcinków robót, a także w przypadku występowania dłuższej przerwy w robotach.

Obmiar robót zanikających przeprowadza się w czasie ich wykonywania.

Obmiar robót podlegających zakryciu przeprowadza się przed ich zakryciem.

Roboty pomiarowe do obmiaru oraz nieodzwonne obliczenia będą wykonane w sposób zrozumiały i jednoznaczny.

Wymiary skomplikowanych powierzchni lub objętości będą uzupełnione odpowiednimi szkicami umieszczonymi na karcie książki obmiarów. W razie braku miejsca szkice mogą być dołączone w formie oddzielnego załącznika do książki obmiarów, którego wzór zostanie uzgodniony z Inspektorem Wydziału Infrastruktury/Kierownikiem projektu.

8. ODBIÓR ROBÓT

8.1. Rodzaje odbiorów robót

W zależności od ustaleń odpowiednich SST, roboty podlegają następującym etapom odbioru:

- a) odbiorowi robót zanikających i ulegających zakryciu,
- b) odbiorowi częściowemu,
- c) odbiorowi ostatecznemu,
- d) odbiorowi pogwarancyjnemu.

8.2. Odbiór robót zanikających i ulegających zakryciu

Odbiór robót zanikających i ulegających zakryciu polega na finalnej ocenie ilości i jakości wykonywanych robót, które w dalszym procesie realizacji ulegną zakryciu.

Odbiór robót zanikających i ulegających zakryciu będzie dokonany w czasie umożliwiającym wykonanie ewentualnych korekt i poprawek bez hamowania ogólnego postępu robót.

Odbioru robót dokonuje Inżynier/Kierownik projektu.

Gotowość danej części robót do odbioru zgłasza Wykonawca wpisem do dziennika budowy i jednoczesnym powiadomieniem Inspektora Wydziału Infrastruktury/Kierownika projektu. Odbiór będzie przeprowadzony niezwłocznie, nie później jednak niż w ciągu 3 dni od daty zgłoszenia wpisem do dziennika budowy i powiadomienia o tym fakcie Inspektora Wydziału Infrastruktury/Kierownika projektu.

Jakość i ilość robót ulegających zakryciu ocenia Inżynier/Kierownik projektu na podstawie dokumentów zawierających komplet wyników badań laboratoryjnych i w oparciu o przeprowadzone pomiary, w konfrontacji z dokumentacją projektową, SST i uprzednimi ustaleniami.

8.3. Odbiór częściowy

Odbiór częściowy polega na ocenie ilości i jakości wykonanych części robót. Odbioru częściowego robót dokonuje się wg zasad jak przy odbiorze ostatecznym robót. Odbioru robót dokonuje Inżynier/Kierownik projektu.

8.4. Odbiór ostateczny robót

8.4.1. Zasady odbioru ostatecznego robót

Odbiór ostateczny polega na finalnej ocenie rzeczywistego wykonania robót w odniesieniu do ich ilości, jakości i wartości.

Całkowite zakończenie robót oraz gotowość do odbioru ostatecznego będzie stwierdzona przez Wykonawcę wpisem do dziennika budowy z bezzwłocznym powiadomieniem na piśmie o tym fakcie Inspektora Wydziału Infrastruktury/Kierownika projektu.

Odbiór ostateczny robót nastąpi w terminie ustalonym w dokumentach umowy, licząc od dnia potwierdzenia przez Inspektora Wydziału Infrastruktury/Kierownika projektu zakończenia robót i przyjęcia dokumentów, o których mowa w punkcie 8.4.2.

Odbioru ostatecznego robót dokona komisja wyznaczona przez Zamawiającego w obecności Inspektora Wydziału Infrastruktury/Kierownika projektu i Wykonawcy. Komisja odbierająca roboty dokona ich oceny

jakościowej na podstawie przedłożonych dokumentów, wyników badań i pomiarów, ocenie wizualnej oraz zgodności wykonania robót z dokumentacją projektową i SST.

W toku odbioru ostatecznego robót komisja zapozna się z realizacją ustaleń przyjętych w trakcie odbiorów robót zanikających i ulegających zakryciu, zwłaszcza w zakresie wykonania robót uzupełniających i robót poprawkowych.

W przypadkach niewykonania wyznaczonych robót poprawkowych lub robót uzupełniających w warstwie ścieralnej lub robotach wykończeniowych, komisja przerwie swoje czynności i ustali nowy termin odbioru ostatecznego.

W przypadku stwierdzenia przez komisję, że jakość wykonywanych robót w poszczególnych asortymentach nieznacznie odbiega od wymaganej dokumentacją projektową i SST z uwzględnieniem tolerancji i nie ma większego wpływu na cechy eksploatacyjne obiektu i bezpieczeństwo ruchu, komisja dokona potrąceń, oceniając pomniejszoną wartość wykonywanych robót w stosunku do wymagań przyjętych w dokumentach umowy.

8.4.2. Dokumenty do odbioru ostatecznego (dokumentacja powykonawcza)

Przed odbiorem końcowym Wykonawca jest zobowiązany przygotować i przekazać Inspektorowi Wydziału Infrastruktury następujące dokumenty:

1. Dokumentację Projektową podstawową z naniesionymi zmianami oraz dodatkową, jeśli została sporządzona w trakcie realizacji umowy.
2. Specyfikacje Techniczne (podstawowe z dokumentów umowy i ew. uzupełniające lub zamienne).
3. Recepty i ustalenia technologiczne.
4. Dzienniki Budowy i Książki Obmiarów (oryginały).
5. Wyniki pomiarów kontrolnych oraz badań i oznaczeń laboratoryjnych, zgodne z STWiORB i ew. PZJ.
6. Deklaracje zgodności lub certyfikaty zgodności wbudowanych materiałów zgodnie z STWiORB i ew. PZJ.
7. Opinię technologiczną sporządzoną na podstawie wszystkich wyników badań i pomiarów załączonych do dokumentów odbioru, wykonanych zgodnie z STWiORB i PZJ.
8. Rysunki (dokumentacje) na wykonanie robót towarzyszących (np. na przełożenie linii telefonicznej, energetycznej, gazowej, oświetlenia itp.) oraz protokoły odbioru i przekazania tych robót właścicielom urzędzeń.
9. Instrukcje obsługi i konserwacji zgodnie ze Specyfikacją i dostatecznie szczegółowe aby umożliwiły Zamawiającemu obsługę, konserwację, rozbieranie, ponowne składania, regulację i naprawy danej części robót,
10. Branżowe odbiory techniczne wraz z potwierdzeniem przekazania użytkownikom dokumentacji powykonawczej wraz z inwentaryzacją geodezyjną w zakresie odpowiedniej branży, geodezyjną inwentaryzacją powykonawczą robót i sieci uzbrojenia terenu i kopię mapy zasadniczej powstałej w wyniku geodezyjnej inwentaryzacji powykonawczej; inwentaryzację należy wykonać w zakresie zgodnym z pozwoleniem na budowę, a w przypadku kilku pozwoleń oddzielnie dla każdego z nich. Dokumentacja geodezyjno-kartograficzna, sporządzona w wyniku geodezyjnej inwentaryzacji powykonawczej, zgodnie z § 20 Rozporządzenia Ministra Gospodarki Przestrzennej i Budownictwa z dnia 21 lutego 1995 r. w sprawie rodzaju i zakresu opracowań geodezyjno-kartograficznych oraz czynności geodezyjnych obowiązujących w budownictwie, powinna zawierać dane umożliwiające wniesienie zmian na mapę zasadniczą, do ewidencji gruntów i budynków oraz do ewidencji sieci uzbrojenia terenu. Wykonawca przekaze Zamawiającemu kopie wykazu zmian gruntowych przyjętego do państwowego zasobu geodezyjnego i kartograficznego, sporządzonego w wyniku geodezyjnej inwentaryzacji powykonawczej.
12. Zezwolenie na użytkowanie.

Dostarczone dokumenty weryfikuje Inspektor pod względem kompletności, zgodności z przepisami, wykonanymi robotami i Kontraktem. W przypadku, gdy wg komisji, roboty pod względem przygotowania dokumentacyjnego nie będą gotowe do odbioru końcowego, komisja może odmówić odbioru i w porozumieniu z Wykonawcą wyznaczyć ponowny termin odbioru końcowego

8.5. Odbiór pogwarancyjny

Odbiór pogwarancyjny polega na ocenie wykonanych robót związanych z usunięciem wad stwierdzonych przy odbiorze ostatecznym i zaistniałych w okresie gwarancyjnym.

Odbiór ostateczny będzie dokonany na podstawie oceny wizualnej obiektu oraz dokumentów i protokołów przedstawionych przez Wykonawcę.

9. PODSTAWA PŁATNOŚCI

9.1. Ustalenia ogólne

Podstawą płatności jest cena jednostkowa skalkulowana przez Wykonawcę za jednostkę obmiarową ustaloną dla danej pozycji kosztorysu.

Dla pozycji kosztorysowych wycenionych ryczałtowo podstawą płatności jest wartość (kwota) podana przez Wykonawcę w danej pozycji kosztorysu.

Cena jednostkowa lub kwota ryczałtowa pozycji kosztorysowej będzie uwzględniać wszystkie czynności, wymagania i badania składające się na jej wykonanie, określone dla tej roboty w SST i w dokumentacji projektowej.

Ceny jednostkowe lub kwoty ryczałtowe robót będą obejmować:

- Robocizną bezpośrednią wraz z towarzyszącymi kosztami,
- Wartość zużytych Materiałów wraz z kosztami zakupu, magazynowania, ewentualnych ubytków i transportu na Teren Budowy,
- Wartość pracy Sprzętu wraz z towarzyszącymi kosztami,
- Prace, uzgodnienia, zgody, nadzory techniczne przyszłych użytkowników, dostęp do terenu, urządzeń i opłaty z tym związane,
- Koszty pośrednie, zysk kalkulacyjny i ryzyko,
- Podatki obliczone zgodnie z obowiązującymi przepisami,
- Wykonanie innych czynności niezbędnych do realizacji Robót objętych niniejszą STWiORB i zgodnych z Dokumentacją Projektową i STWiORB

Do cen jednostkowych nie należy wliczać podatku VAT.

9.2. Warunki umowy i wymagania ogólne D-00.00.00

Koszt dostosowania się do wymagań warunków umowy i wymagań ogólnych zawartych w D-00.00.00 obejmuje wszystkie warunki określone w ww. dokumentach, a nie wyszczególnione w kosztorysie.

9.3. Objazdy, przejazdy i organizacja ruchu

Koszt wybudowania objazdów/przejazdów i organizacji ruchu obejmuje:

- (a) opracowanie oraz uzgodnienie z Inspektorem Wydziału Infrastruktury/Kierownikiem projektu i odpowiednimi instytucjami projektu organizacji ruchu na czas trwania budowy, wraz z dostarczeniem kopii projektu Inspektorowi Wydziału Infrastruktury/Kierownikowi projektu i wprowadzaniem dalszych zmian i uzgodnień wynikających z postępu robót,
- (b) ustawienie tymczasowego oznakowania i oświetlenia zgodnie z wymaganiami bezpieczeństwa ruchu,
- (c) opłaty/dzierżawy terenu,
- (d) przygotowanie terenu,
- (e) konstrukcję tymczasowej nawierzchni, ramp, chodników, krawężników, barier, oznakowań i drenażu,
- (f) tymczasową przebudowę urządzeń obcych.

Koszt utrzymania objazdów/przejazdów i organizacji ruchu obejmuje:

- (a) oczyszczanie, przestawienie, przykrycie i usunięcie tymczasowych oznakowań pionowych, poziomych, barier i świateł,
- (b) utrzymanie płynności ruchu publicznego.

Koszt likwidacji objazdów/przejazdów i organizacji ruchu obejmuje:

- (a) usunięcie wbudowanych materiałów i oznakowania,
- (b) doprowadzenie terenu do stanu pierwotnego.

10. PRZEPISY ZWIĄZANE

1. Ustawa z dnia 7 lipca 1994 - Prawo budowlane (Dz.U Nr 89 poz. 414 z późniejszymi zmianami).
2. Zarządzenie Ministra Infrastruktury z dnia 19 listopada 2001 r. w sprawie dziennika budowy, montażu i rozbiórki oraz tablicy informacyjnej (Dz. U. Nr 138, poz. 1555).
3. Ustawa z dnia 21 marca 1985 r. o drogach publicznych (Dz. U. Nr 14, poz. 60 z późniejszymi zmianami).
4. Ustawa z dnia 10 kwietnia 2003 r. o szczególnych zasadach przygotowania i realizacji w zakresie dróg publicznych.
5. Rozporządzenia Ministra Infrastruktury z dnia 23 czerwca 2003 r. w sprawie informacji dotyczącej bezpieczeństwa i ochrony zdrowia oraz planu bezpieczeństwa i ochrony zdrowia (Dz. U. z 2003 r. Nr 120, poz. 1126).
6. Ustawa o odpadach (Dz. U. Nr. z 2013r. poz. 21).

7. Rozporządzenie Ministra Infrastruktury z dnia 16 lutego 2005 r. w sprawie sposobu numeracji i ewidencji dróg publicznych, obiektów mostowych, tuneli, przepustów i promów oraz rejestru numerów nadanych drogom, obiektom mostowym i tunelom,
8. Ustawa z dn. 27 kwietnia 2001 r. Prawo Ochrony Środowiska (Dz. U. Nr 129, poz.902),
9. Ustawa z dn. 27 kwietnia 2001 r. o wprowadzeniu ustawy Prawo Ochrony Środowiska, ustawy o odpadach oraz o zmianie niektórych ustaw (Dz. U. Nr 100, poz.1085 z późn. zm.),
10. Ustawa z dn. 16 kwietnia 2004 r. o wyrobach budowlanych (Dz. U. Nr 92, poz. 881)
11. Rozporządzenie Ministra Infrastruktury z dn. 8 listopada 2004 r. w sprawie aprobat technicznych oraz jednostek organizacyjnych upoważnionych do ich wydawania (Dz. U. Nr 249, poz. 2497)
12. Ustawą z dnia 23 lipca 2003 r. o ochronie zabytków i opiece nad zabytkami (Dz. U. z 2003 r. Nr 162, poz. 1568 z późn. zm.)

ZAŁĄCZNIK NR 1

Założenia do planu bezpieczeństwa i ochrony zdrowia (BiOZ)

Przed przystąpieniem do robót budowlanych kierownik budowy powinien sporządzić: Plan bezpieczeństwa i ochrony zdrowia zgodnie z wymogami ustawy Prawo budowlane (oraz Rozporządzenia Ministra Infrastruktury z dnia 23 czerwca 2003 r. w sprawie informacji dotyczącej bezpieczeństwa i ochrony zdrowia oraz planu bezpieczeństwa i ochrony zdrowia (Dz. U. Nr 120, poz. 1126).

W Planie bezpieczeństwa i ochrony zdrowia należy wymienić zakres robót dla całości zamierzenia budowlanego oraz kolejność ich realizacji (na podstawie danych z projektu wykonawczego).

W planie BiOZ należy:

- wymienić istniejące obiekty budowlane,
 - wymienić elementy zagospodarowania terenu mogące stwarzać zagrożenie bezpieczeństwa i zdrowia ludzi,
 - wymienić przewidywane zagrożenia mogące wystąpić podczas realizacji robót w zależności od ich specyfiki
- podać skalę, rodzaj, miejsce i czas ich wystąpienia:
- skaleczenie/upadek (podczas wszystkich prac),
 - poparzenia,
 - potrącenie przez poruszające się po budowie pojazdy i maszyny,
 - osunięcie się ziemi w wykopach podczas robót ziemnych,
 - wypadki i kolizje drogowe podczas wykonywania prac pod ruchem,
 - natknięcie się na przedmioty niebezpieczne niewiadomego pochodzenia podczas wykonywania prac ziemnych (niewypały),
 - inne,
- podać sposób wydzielenia, oznakowania i zabezpieczenia miejsc prowadzenia robót,
 - określić wytyczne do prowadzenia instruktażu pracowników przed przystąpieniem do pracy i realizacji robót szczególnie niebezpiecznych:
 - instruktaż ogólny przed przystąpieniem pracownika do pracy prowadzi służba bhp,
 - instruktaż stanowiskowy prowadzi bezpośredni przełożony pracownika (kierownik budowy, majster). Instruktaż stanowiskowy należy przeprowadzić przy każdorazowej zmianie stanowiska pracy przez pracownika;
 - przy pracach szczególnie niebezpiecznych, wymagających szczególnej sprawności psychofizycznej i prace, które powinny być wykonane co najmniej przez 2 osoby (oznakowanie i remont dróg na odcinkach nie zamkniętych dla ruchu), bezpośredni przełożony pracownika obowiązany jest każdorazowo przed przystąpieniem do pracy omówić warunki pracy, a w szczególności, gdy uległy one zmianie;
 - bezpośredni przełożony zobowiązany jest każdorazowo powiadomić wszystkich pracowników o zmianie warunków na budowie przed przystąpieniem do pracy;
 - w razie wystąpienia zagrożenia dla zdrowia lub życia pracownika lub osób znajdujących się w strefie zagrożenia, prace należy natychmiast przerwać, ostrzec zagrożone osoby i zawiadomić o tym fakcie przełożonego;
 - wykonywanie prac bez środków ochrony osobistej tam, gdzie są one wymagane – jest zabronione – odpowiedzialny kierownik budowy;
 - nadzór nad wykonywaniem prac szczególnie niebezpiecznych należy powierzyć osobom przeszkolonym z zakresu bhp (kierownikowi budowy, majstrowi). Nadzorujący odpowiedzialny jest za bezpieczne wykonywanie tych prac;
 - podać informacje dotyczące rodzajów materiałów niebezpiecznych, sposób ich transportu, przechowywania i zabezpieczenia,
 - podać wytyczne organizacyjno-techniczne zapobiegające niebezpieczeństwom wynikającym z wykonywania prac w strefach szczególnego zagrożenia,
 - uwzględnić rozpoznanie saperskie z podaniem zasad postępowania w przypadku natrafienia na niewybuchy lub niewypały.

Maszyny i urządzenia

- każda maszyna i urządzenie musi posiadać DTR,

- maszyny i urządzenia, które podlegają dozorowi technicznemu eksploatowane na budowie powinny posiadać dokumenty uprawniające do ich eksploatacji,
- maszyny poruszające się po budowie winny posiadać sygnalizator cofania,
- wszelkie instrukcje i oznaczenia muszą być w języku polskim,
- każdorazowo przed przystąpieniem do pracy sprawdzić stan techniczny sprzętu oraz czy uruchomienie go nie zagraża innym pracownikom,
- do pracy na budowie może być dopuszczony jedynie sprzęt sprawny technicznie.

Roboty ziemne

- przed przystąpieniem do robót ziemnych należy wykonać rozpoznanie saperskie,
- w razie prowadzenia robót ziemnych w bezpośrednim sąsiedztwie instalacji wodociągowej, kanalizacyjnej, elektrycznej, gazowej, itp. należy określić bezpieczną odległość (w pionie i w poziomie), w jakiej mogą być wykonywane te roboty i zapewnić nad nimi fachowy nadzór techniczny. Odległości te określa kierownictwo robót w porozumieniu z właściwymi jednostkami, w których zarządzie lub użytkowaniu znajdują się te instalacje,
- w razie przypadkowego odkrycia w trakcie wykonywania robót ziemnych instalacji j.w. należy niezwłocznie przerwać prace do czasu ustalenia pochodzenia tych instalacji i określenia, czy i w jaki sposób możliwe jest w tym miejscu dalsze bezpieczne prowadzenie robót,
- w razie ujawnienia podczas prac niewypałów lub przedmiotów trudnych do identyfikacji, prace należy przerwać, a miejsca niebezpieczne ogrodzić i oznakować napisami ostrzegawczymi,
- przy wykonywaniu robót ziemnych sprzętem zmechanizowanym należy wyznaczyć w terenie strefę niebezpieczną,
- przy zagęszczaniu nasypu za pomocą walców drogowych odległość walca od górnej krawędzi nie może przekroczyć 0,5 m,
- w czasie wałowania nasypu zabrania się wykonywania jakichkolwiek innych prac,
- przy wykonywaniu robót ziemnych sprzętem zmechanizowanym należy wyznaczyć w terenie strefę niebezpieczną,
- użytkowanie i posługiwanie się narzędziami powinno być zgodne z zaleceniami producenta,
- w razie stwierdzenia w czasie pracy uszkodzenia maszyny lub urządzenia należy je natychmiast zatrzymać, wyłączyć oraz zabezpieczyć przed osobami postronnymi i zgłosić ten fakt przełożonemu,
- maszyny i urządzenia niesprawne, uszkodzone lub będące w naprawie powinny być wycofane z użytku oraz wyraźnie oznakowane tablicami informacyjnymi i zabezpieczone w sposób uniemożliwiający ich uruchomienie,
- maszyn będących w ruchu nie wolno naprawiać, czyścić i smarować,
- wznowienie pracy maszyny lub urządzenia bez usunięcia awarii jest kategorię zabronione.

Roboty rozbiórkowe

- przy robotach rozbiórkowych należy wyznaczyć bezpieczną odległość od pracujących maszyn i urządzeń,
- miejsca rozbiórek obiektów budowlanych należy ogrodzić i ustawić tablice z napisami ostrzegawczymi.

Roboty kanalizacyjne

- w razie prowadzenia robót kanalizacyjnych w bezpośrednim sąsiedztwie innych instalacji (np.: wodociągowej, kanalizacyjnej, elektrycznej, gazowej, itp.) należy określić bezpieczną odległość (w pionie i w poziomie), w jakiej mogą być wykonywane te roboty i zapewnić nad nimi fachowy nadzór techniczny. Odległości te określa kierownictwo robót w porozumieniu z właściwymi jednostkami, w których zarządzie lub użytkowaniu znajdują się te instalacje,
- w razie przypadkowego odkrycia w trakcie wykonywania robót kanalizacyjnych instalacji j.w. należy niezwłocznie przerwać prace do czasu ustalenia pochodzenia tych instalacji i określenia, czy i w jaki sposób możliwe jest w tym miejscu dalsze bezpieczne prowadzenie robót,
- przy wykonaniu robót kanalizacyjnych sprzętem zmechanizowanym należy wyznaczyć w terenie strefę niebezpieczną,
- użytkowanie i posługiwanie się narzędziami powinno być zgodne z zaleceniami producenta,
- w zależności od głębokości wykopu należy zabezpieczyć ściany wykopu przed zasypaniem poprzez wykonanie deskowania lub odpowiednie nachylenie ścian (w zależności od rodzaju gruntu).

Roboty elektryczne

Ze względu na brak możliwości dłuższego wyłączenia linii wysokiego napięcia prace powinny przebiegać sprawnie i bez zbędnych przerw. Należy zachować szczególną ostrożność, stosować się do obowiązujących przepisów i zapewnić właściwy nadzór nad robotami budowlano-montażowymi na linii.

Układanie nawierzchni drogowej

- szczególną ostrożność zachować podczas rozładunku masy asfaltowej do kosza układarki mas bitumicznych,
- przy wałowaniu nawierzchni asfaltowych, oczyszczaniu lub zwilżaniu kół walca, wykonywaniu robót uzupełniających w przypadku braku urządzeń mechanicznych, należy wykonywać te prace ręcznie stojąc z boku z zachowaniem daleko idącej ostrożności,
- szczególną ostrożność należy zachować w obrębie walców poruszających się w przód i w tył,
- pomosty robocze maszyn pracujących na budowie należy wyposażyć w poręczce i listwy zabezpieczające przed poślizgiem,
- skrapiacze bitumu przed rozpoczęciem pracy powinni natrzeć twarz, ręce i szyję maścią ochronną.

Prace szczególnie niebezpieczne

- przed przystąpieniem do prac o zwiększonym ryzyku wypadkowym należy udzielić pracownikom instruktażu, szczególnie tym, których ryzyko to dotyczy (bezpośredni przełożony),
- do prac jw. należy kierować pracowników doświadczonych, o wysokich kwalifikacjach zawodowych,
- nadzór nad tymi pracami powierzyć kierownikowi budowy lub majstrowi.

Oznakowanie budowy

- budowę należy oznakować zgodnie z projektem organizacji ruchu na czas budowy,
- należy utrzymywać w czystości wszystkie znaki i tablice, którymi oznakowana jest budowa,
- w uzasadnionych przypadkach należy wyznaczyć pracownika z uprawnieniami do kierowania i wstrzymania ruchu pojazdów,
- należy zapewnić drogę dojazdową dla służb ratowniczych (straż pożarna, pogotowie ratunkowe, inne służby ratownicze).

NA PLACU BUDOWY NALEŻY BEZWZGLĘDNIE NOSIĆ UBRANIE Z LISTWAMI ODBLASKOWYMI LUB KAMIZELKI OCHRONNE.

Pierwsza pomoc

- w razie poważnego wypadku należy zadzwonić pod numer służb ratowniczych,
- powiadamiając służby ratownicze należy podać następujące informacje:
- swoje imię i nazwisko,
- nazwę firmy i numer telefonu z jakiego się dzwoni,
- miejsce wypadku (kilometraż, drogi dojazdowe, punkty odniesienia),
- liczbę poszkodowanych,
- co się wydarzyło,
- w jakim stanie jest poszkodowany (oddycha, porusza się, ma widoczne obrażenia, itd.),
- należy poczekać, aż służba ratownicza potwierdzi wyjazd do wypadku,
- należy zadbać o odpowiednią liczbę załogi, która pomoże dotrzeć służbom ratowniczym na miejsce wypadku,
- powiadomić o wypadku kierownika budowy odpowiedzialnego za roboty na danym odcinku, na którym zdarzył się wypadek,
- w razie wypadku ciężkiego, zbiorowego lub śmiertelnego, kierownictwo budowy obowiązane jest powiadomić PIP i Prokuraturę.

D-01.01.01. ODTWORZENIE TRASY I PUNKTÓW WYSOKOŚCIOWYCH

1. WSTĘP

1.1. Przedmiot SST

patrz 1.1. wymagania ogólne D-00.00.00.

1.2. Zakres stosowania SST

patrz 1.2. wymagania ogólne D-00.00.00.

1.3. Zakres robót objętych SST

Ustalenia zawarte w niniejszej specyfikacji dotyczą zasad prowadzenia robót związanych z usunięciem drzew i krzaków, wykonywanych w ramach robót przygotowawczych.

1.4. Określenia podstawowe

Określenia podstawowe podano w D-M-00.00.00.

2. MATERIAŁY

Ogólne wymagania dotyczące materiałów, ich pozyskiwania i składowania podano w STWiORB D-M-00.00.00 „Wymagania ogólne” punkt 2.

Do wyznaczenia i stabilizacji trasy i punktów wysokościowych należy stosować:

- Do utrwalenia punktów głównych trasy należy stosować pale drewniane z gwoździem lub prętem stalowym, słupki betonowe albo rury metalowe o długości około 0,50 metra.
- Pale drewniane umieszczone poza granicą robót ziemnych, w sąsiedztwie punktów załamania trasy, powinny mieć średnicę od 0,15 do 0,20 m i długość od 1,5 do 1,7 m.
- Do stabilizacji pozostałych punktów należy stosować paliki drewniane średnicy od 0,05 do 0,08 m i długości około 0,30 m, a dla punktów utrwalanych w istniejącej nawierzchni bolce stalowe średnicy 5 mm i długości od 0,04 do 0,05 m.
- inne niezbędne elementy związane bezpośrednio z odtworzeniem trasy i punktów wysokościowych.

3. SPRZĘT

Ogólne wymagania dotyczące sprzętu podano w STWiORB D-M-00.00.00 „Wymagania ogólne” punkt 3.

Do wykonania robót związanych z odtworzeniem trasy i wyznaczeniem roboczych punktów wysokościowych należy stosować:

- sprzęt komputerowy niezbędny do prac kameralnych i prowadzonych w terenie,
- teodolity lub tachimetry,
- niwelatory,
- dalmierze,
- tyczki, łaty, taśmy stalowe i szpilki.

4. TRANSPORT

Ogólne wymagania dotyczące transportu podano w STWiORB D-M-00.00.00 „Wymagania ogólne” punkt 4.

Materiały i sprzęt mogą być przewożone dowolnymi środkami transportu.

5. WYKONANIE ROBÓT

Ogólne wymagania dotyczące wykonania robót podano w STWiORB D-M-00.00.00 „Wymagania ogólne” punkt 5.

Wszystkie prace kameralne niezbędne do prawidłowego odtworzenia trasy i punktów wysokościowych należy wykonać w oparciu o materiały zawarte w projekcie wykonawczym:

- plany sytuacyjne, plany warstwiczne oraz schematy tyczenia,
- książki tyczenia,
- przekroje podłużne,
- przekroje poprzeczne,
- rysunki szczegółów.

5.1. Zasady wykonywania prac pomiarowych

Prace pomiarowe powinny być wykonane zgodnie z obowiązującymi Instrukcjami GUGiK (1 - 7) przez osoby posiadające odpowiednie kwalifikacje i uprawnienia.

Przed przystąpieniem do robót Wykonawca zgłosi prace do właściwego Powiatowego Ośrodka Dokumentacji Geodezyjnej i Kartograficznej, a następnie pobierze dane dotyczące osnowy geodezyjnej oraz granic nieruchomości objętych inwestycją.

Dane dotyczące osnowy geodezyjnej poziomej i wysokościowej oraz punktów granicznych należy pobrać z Powiatowego Ośrodka Dokumentacji Geodezyjnej i Kartograficznej (zgodnie z obowiązującymi przepisami – Ustawa Prawo Geodezyjne i Kartograficzne - tylko jednostka wykonawstwa geodezyjnego może zgłaszać roboty i pobierać materiały z PODGiK).

Przed przystąpieniem do robót Wykonawca uzyska dane zawierające lokalizację i współrzędne punktów głównych trasy oraz reperów. W oparciu o otrzymane materiały oraz materiały pobrane z PODGiK Wykonawca ma przeprowadzić obliczenia i pomiary geodezyjne niezbędne do szczegółowego wytyczenia robót.

Wykonawca powinien sprawdzić czy rzędne terenu określone w dokumentacji projektowej są zgodne z rzeczywistymi rzędnymi terenu. Jeżeli Wykonawca stwierdzi, że rzeczywiste rzędne terenu istotnie różnią się od rzędnych określonych w dokumentacji projektowej, to powinien powiadomić o tym Inżyniera. Ukształtowanie terenu w takim rejonie nie powinno być zmieniane przed podjęciem odpowiedniej decyzji przez Inżyniera.

Prace pomiarowe powinny być wykonane przez osoby posiadające odpowiednie kwalifikacje i uprawnienia. Wszystkie roboty, które bazują na pomiarach Wykonawcy, nie mogą być rozpoczęte przed zaakceptowaniem wyników pomiarów przez Inżyniera.

Punkty wierzchołkowe, punkty główne trasy i punkty pośrednie osi trasy muszą być zaopatrzone w oznaczenia określające w sposób wyraźny i jednoznaczny charakterystykę i położenie tych punktów. Forma i wzór tych oznaczeń powinny być zaakceptowane przez Inżyniera.

Wykonawca jest odpowiedzialny za ochronę wszystkich punktów pomiarowych i ich oznaczeń w czasie trwania robót. Wszystkie prace pomiarowe konieczne dla prawidłowej realizacji robót należą do obowiązków Wykonawcy.

Wszystkie pozostałe prace pomiarowe konieczne dla prawidłowej realizacji robót należą do obowiązków Wykonawcy.

5.2. Wyznaczenia punktów głównych osi trasy i punktów wysokościowych

Punkty wierzchołkowe trasy i inne punkty główne powinny być zastabilizowane w sposób trwały, przy użyciu pali drewnianych lub słupków betonowych, a także dowiązane do punktów pomocniczych, położonych poza granicą robót ziemnych. Maksymalna odległość pomiędzy punktami głównymi na odcinkach prostych nie może przekraczać 500 m.

Wykonawca powinien założyć robocze punkty wysokościowe (repery robocze) wzdłuż osi trasy drogowej, a także przy każdym obiekcie inżynierskim.

Maksymalna odległość między reperami roboczymi wzdłuż trasy drogowej w terenie płaskim powinna wynosić 500 metrów, natomiast w terenie falistym powinna być odpowiednio zmniejszona, zależnie od jego konfiguracji. Repery robocze należy założyć poza granicami robót związanych z wykonaniem trasy drogowej i obiektów towarzyszących. Jako repery robocze można wykorzystać punkty stałe na stabilnych, istniejących budowlach wzdłuż trasy drogowej. O ile brak takich punktów, repery robocze należy założyć w postaci słupków betonowych lub grubych kształtowników stalowych, osadzonych w gruncie w sposób zaakceptowany przez Inżyniera, wykluczający osiadanie.

Rzędne reperów roboczych należy określać z taką dokładnością, aby średni błąd niwelacji po wyrównaniu był mniejszy od 4 mm/km, stosując niwelację podwójną w nawiązaniu do reperów państwowych.

Repery robocze powinny być wyposażone w dodatkowe oznaczenia, zawierające wyraźne i jednoznaczne określenie nazwy reperu i jego rzędnej.

5.3. Wyznaczenie osi trasy

Tyczenie osi trasy należy wykonać w oparciu o dane geodezyjne przygotowane przez uprawnionego geodetę na podstawie projektu wykonawczego, przy wykorzystaniu sieci poligonizacji państwowej albo innej osnowy geodezyjnej.

Oś trasy powinna być wyznaczona w punktach głównych i w punktach pośrednich w odległości zależnej od charakterystyki terenu i ukształtowania trasy, lecz nie rzadziej niż co 50 metrów. Dopuszczalne odchylenie sytuacyjne wytyczonej osi trasy w stosunku do osi projektowanej nie może być większe niż 3 cm dla dróg klasy S

i 5 cm dla dróg pozostałych klas. Rzędne niwelety punktów osi trasy należy wyznaczyć z dokładnością do 1 cm w stosunku do rzędnych niwelety projektowanej.

Do utrwalenia osi trasy w terenie należy użyć materiałów wymienionych w pkt 2.2. Usunięcie pali z osi trasy jest dopuszczalne tylko wówczas, gdy Wykonawca robót zastąpi je odpowiednimi palami po obu stronach osi, umieszczonych poza granicą robót.

5.4. Wyznaczenie przekrojów poprzecznych

Wyznaczenie przekrojów poprzecznych) obejmuje wyznaczenie krawędzi nasypów i wykopów na powierzchni terenu (określenie granicy robót), oraz w miejscach wymagających uzupełnienia dla poprawnego przeprowadzenia robót i w miejscach zaakceptowanych przez Inżyniera.

Do wyznaczania krawędzi nasypów i wykopów należy stosować dobrze widoczne paliki lub wiechy. Wiechy należy stosować w przypadku nasypów o wysokości przekraczającej 1 metr oraz wykopów głębszych niż 1 metr. Odległość między palikami lub wiechami należy dostosować do ukształtowania terenu oraz geometrii trasy drogowej. Odległość ta co najmniej powinna odpowiadać odstępowi kolejnych przekrojów poprzecznych zgodnie z dokumentacją projektową i nie rzadziej niż 50 m. W przypadku konieczności zagęszczenia palików lub wiech należy wykonać prace kameralne przewidziane w pkt-cie 5 według następującego schematu:

- rzędną osi trasy oraz pochylenie podłużne i poprzeczne jezdni wyznaczyć z przekroju podłużnego,
- szerokości charakterystyczne (szerokość jezdni, poboczy, dna rowu) wyznaczyć z planu sytuacyjnego, schematu tyczenia, przekroi poprzecznych i normalnych,
- pochylenia skarp wykopu i nasypu na podstawie dwóch sąsiednich (jednego przed i jednego za rozpatrywanym miejscem) przekrojów poprzecznych zawartych w dokumentacji projektowej.
- na skrzyżowaniach i MOPach należy uwzględnić rozwiązania wysokościowe zawarte w planach warstwicowych o ile takowe obejmują opracowywany odcinek.

W przypadkach budzących wątpliwości należy skonsultować zagęszczenie palików lub wiech z Projektantem.

Profilowanie przekrojów poprzecznych musi umożliwiać wykonanie nasypów i wykopów o projektowanym kształcie.

W zakres wyznaczenia przekrojów poprzecznych wchodzi również jednoznaczne wyznaczenie zbrojenia poprzecznego nasypów. Należy je wykonać zgodnie z informacjami zawartymi w dokumentacji projektowej na rysunkach przekrojów poprzecznych. Pomiędzy przekrojami poprzecznymi zawartymi w dokumentacji projektowej należy zastosować interpolację polegającą na dopasowaniu przebiegu zbrojenia w planie do kształtu i pochylenia skarp.

5.5. Wyznaczenie położenia obiektów mostowych

Wyznaczenie obiektu inżynierskiego obejmuje sprawdzenie wyznaczenia osi obiektu i punktów wysokościowych, zastabilizowanie ich w sposób trwały, ochronę ich przed zniszczeniem, oznakowanie w sposób ułatwiający odszukanie i ewentualne odtworzenie oraz wyznaczenie usytuowania obiektu.

Dla każdego z obiektów mostowych należy wyznaczyć jego położenie w terenie poprzez:

- wytyczenie osi obiektu,
- wytyczenie punktów określających usytuowanie (kontur) obiektu, w szczególności przyczółków i filarów mostów i wiaduktów.

Położenie obiektu w planie należy określić z dokładnością określoną w punkcie 5.3.

6. KONTROLA JAKOŚCI ROBÓT

Ogólne wymagania dotyczące kontroli robót podano w STWiORB D-M-00.00.00 „Wymagania ogólne” punkt 6.

Kontrolę jakości prac pomiarowych związanych z wyznaczaniem trasy i punktów wysokościowych należy prowadzić według ogólnych zasad określonych w instrukcjach i wytycznych GUGiK.

Sprawdzanie robót pomiarowych należy przeprowadzić według następujących zasad:

- oś drogi należy sprawdzić na wszystkich załamaniach pionowych i krzywiznach w poziomie oraz na prostych co najmniej co 200 m,
- robocze punkty wysokościowe należy sprawdzić niwelatorem na całej długości budowanego obiektu,
- wyznaczenie nasypów i wykopów należy sprawdzić co najmniej w 5 miejscach na każdym kilometrze oraz w miejscach budzących wątpliwości.

7. OBMIAR ROBÓT

Ogólne wymagania dotyczące obmiaru robót podano w STWiORB D-M-00.00.00 „Wymagania ogólne” punkt 7. Jednostką obmiaru odtworzenia trasy i punktów wysokościowych w terenie jest 1 kilometr (1 km) wyniesionej i zastabilizowanej trasy. Obmiar robót związanych z wyznaczeniem obiektów mostowych jest częścią obmiaru robót mostowych.

8. ODBIÓR ROBÓT

Ogólne wymagania dotyczące odbioru robót podano w STWiORB D-M-00.00.00 „Wymagania ogólne” punkt 8. Roboty uznaje się za zgodne z Dokumentacją Projektową, STWiORB i wymaganiami Inżyniera, jeżeli wszystkie pomiary i badania z zachowaniem tolerancji podanych w punkcie 6 dały pozytywne wyniki.

9. PODSTAWA PŁATNOŚCI

9.1. Ogólne ustalenia dotyczące podstawy płatności

Ogólne ustalenia dotyczące podstawy płatności podano w SST D-00.00.00 „Wymagania ogólne” [1] pkt 9.

9.2. Cena jednostki obmiarowej

Cena wykonania robót obejmuje:

- zakup, dostarczenie i składowanie potrzebnych materiałów,
- koszt zapewnienia niezbędnych czynników produkcji,
- zakup i dostarczenie materiałów,
- sprawdzenie wyznaczenia punktów głównych osi trasy i punktów wysokościowych,
- uzupełnienie osi trasy dodatkowymi punktami,
- wyznaczenie dodatkowych punktów wysokościowych,
- wyznaczenie zjazdów i uzgodnienie ich z właścicielami nieruchomości,
- wyznaczenie przekrojów poprzecznych z ewentualnym wytyczeniem dodatkowych przekrojów,
- wyznaczenie punktów roboczego pikietażu trasy,
- ustawienie łąt z wyznaczeniem pochyleń skarp,
- zastabilizowanie punktów w sposób trwały, ochrona ich przed zniszczeniem i oznakowanie ułatwiający odszukanie i ewentualne odtworzenie,
- prace pomiarowe i kameralne przy pomiarze powykonawczym wybudowanej drogi według wymagań dokumentacji technicznej,
- koszty ośrodków geodezyjnych.

9.3. Sposób rozliczenia robót tymczasowych i prac towarzyszących

Cena wykonania robót określonych niniejszą SST obejmuje:

- roboty tymczasowe, które są potrzebne do wykonania robót podstawowych, ale nie są przekazywane Zamawiającemu i są usuwane po wykonaniu robót podstawowych,
- prace towarzyszące, które są niezbędne do wykonania robót podstawowych, niezaliczane do robót tymczasowych, jak geodezyjne wytyczenie robót itd.

10. PRZEPISY ZWIĄZANE

1. Rozporządzenie Ministra Rozwoju z dnia 18 sierpnia 2020 r. w sprawie standardów technicznych wykonywania geodezyjnych pomiarów sytuacyjnych i wysokościowych oraz opracowywania i przekazywania wyników tych pomiarów do państwowego zasobu geodezyjnego i kartograficznego.
2. Instrukcja techniczna 0-1. Ogólne zasady wykonywania prac geodezyjnych.
3. Instrukcja techniczna G-3. Geodezyjna obsługa inwestycji, Główny Urząd Geodezji i Kartografii, Warszawa 1979.
4. Instrukcja techniczna G-1. Geodezyjna osnowa pozioma, GUGiK 1978.
5. Instrukcja techniczna G-2. Wysokościowa osnowa geodezyjna, GUGiK 1983.
6. Instrukcja techniczna G-4. Pomiary sytuacyjne i wysokościowe, GUGiK 1979.
7. Wytyczne techniczne G-3.2. Pomiary realizacyjne, GUGiK 1983.
8. Wytyczne techniczne G-3.1. Osnowy realizacyjne, GUGiK 1983.

D-01.02.04. - ROZBIÓRKA ELEMENTÓW DRÓG I OGRODZEŃ

1. WSTĘP

1.1. Przedmiot SST

patrz 1.1. wymagania ogólne D-00.00.00.

1.2. Zakres stosowania SST

patrz 1.2. wymagania ogólne D-00.00.00.

1.3. Określenia podstawowe

Stosowane określenia podstawowe są zgodne z obowiązującymi, odpowiednimi polskimi normami oraz z definicjami podanymi w STWiORB D-M-00.00.00 „Wymagania ogólne”

2. MATERIAŁY

Ogólne wymagania dotyczące materiałów

Ogólne wymagania dotyczące materiałów, ich pozyskiwania i składowania podano w STWiORB D-00.00.00 „Wymagania ogólne” pkt 2.

Materiały z rozbiórki należy zagospodarować z godnie z ustaleniami Dokumentacji Projektowej, STWiORB punkt 5 i uzgodnieniami z Inżynierem. Odpady bezużyteczne powinny być usunięte przez Wykonawcę z terenu budowy przy zachowaniu przepisów ustawy z dnia 14 grudnia 2012r. o odpadach z późniejszymi zmianami.

Materiały do zasypania dołów. Grunt do zasypania dołów po rozbiórkach musi spełniać wymagania gruntu przydatnego do budowy nasypów spełniającym wymagania STWiORB D-02.03.01. W miejscach poza projektowanymi nasypami doły winny zostać zasypane gruntem umożliwiającym uzyskanie wskaźnika zagęszczenia gruntu min. 0,97(Is) (oznaczenie zgodnie z BN-77/8931-12), nie dopuszcza się zastosowania humusu do zasypanki dołów.

3. SPRZĘT

Ogólne wymagania dotyczące sprzętu podano w STWiORB D-M-00.00.00 „Wymagania ogólne” punkt 3.

Do wykonania robót rozbiórkowych nawierzchni należy użyć:

- sprzęt do kruszenia betonu,
- koparek i ładowarek,
- samochodów samowyładowczych,
- kruszarki do elementów betonowych,
- frezarki,
- samochody ciężarowe,
- dźwigi, podnośniki
- inny sprzęt zaakceptowany przez Inżyniera.

4. TRANSPORT

Ogólne wymagania dotyczące transportu podano w STWiORB D-M-00.00.00 „Wymagania ogólne” punkt 4.

Środki transportu:

- samochody samowyładowcze,
- samochody skrzyniowe,
- samochody dostawcze,
- inne środki transportu wymienione w PZJ i zatwierdzone przez Inżyniera.

5. WYKONANIE ROBÓT

Ogólne wymagania dotyczące wykonania robót podano w STWiORB D-M-00.00.00 „Wymagania ogólne” punkt 5.

Oznakowanie robót prowadzonych w pasie drogowym. Odcinki wykonywanych robót należy oznakować zgodnie z Rozporządzeniem Ministra Infrastruktury z dnia 3 lipca 2003r w sprawie szczegółowych warunków technicznych dla znaków i sygnałów świetlnych oraz urządzeń bezpieczeństwa ruchu i warunków ich umieszczania na drogach (Dz.U. 2003 nr 220 poz. 2181 z późn. zm.) – zał. nr 4.

Rozbiórka warstw nawierzchni bitumicznej, podbudowy betonowej lub tłuczniowej. Roboty należy wykonać frezarką lub zrywarką. Materiały uzyskane z rozbiórki nie powinny być mieszane w trakcie wykonywanych robót, transportu i składowania. Materiał z rozbiórki powinien być w maksymalnym stopniu ponownie wykorzystany do wytworzenia nowych warstw konstrukcyjnych. Odpady beużyteczne powinny być usunięte przez Wykonawcę z terenu budowy przy zachowaniu przepisów ustawy z dnia 14grudnia 2012r. o odpadach.

Rozbiórka pozostałych nawierzchni drogowych. Roboty należy wykonać frezarką lub zrywarką. Materiały uzyskane z rozbiórki nie powinny być mieszane w trakcie wykonywanych robót, transportu i składowania. Materiał z rozbiórki powinien być w miarę możliwości ponownie wykorzystany do wytworzenia nowych warstw konstrukcyjnych. Odpady beużyteczne powinny być usunięte przez Wykonawcę z terenu budowy przy zachowaniu przepisów ustawy z dnia 14grudnia 2012r. o odpadach.

Rozbiórkę nawierzchni z kostki i płyt betonowych oraz krawężników i obrzeży należy wykonać ręcznie. Ławy betonowe rozebrane będą przez rozkruszenie młotem pneumatycznym. Materiały z rozbiórki powinny być przetworzone i wykorzystane do nowych warstw, pozostałe odpady powinny być usunięte przez Wykonawcę z terenu budowy przy zachowaniu przepisów ustawy z dnia 14grudnia 2012r. o odpadach.

Rozbiórka stalowych barier ochronnych. Rozbiórkę stalowych barier ochronnych należy wykonać ręcznie oraz przy użyciu sprzętu ciężkiego.

Rozbiórka przepustów. Demontaż prefabrykowanych rur żelbetowych, stalowych lub z tworzyw sztucznych wykonany będzie przy użyciu odpowiedniego sprzętu. Betonowe wloty i wyloty rozebrane będą przez rozkruszenie młotem pneumatycznym.

Rozbiórka ogrodzeń, bram i furtek. Powyższe roboty wykonane będą ręcznie. Podmurówki i ogrodzenia murowane należy rozebrać przez rozkruszenie np.: młotem pneumatycznym.

Rozbiórka istniejącego oznakowania pionowego. Rozbiórkę istniejące oznakowania pionowego oraz baterii słonecznych należy wykonać ręcznie. Uzyskane oznakowanie z rozbiórki stanowi własność Zamawiającego. Wykonawca przetransportuje i przekaże elementy oznakowania do Bazy materiałowej GDDKiA na podstawie obmiaru potwierdzonego przez Inżyniera.

Przestawienie krzyża przydrożnego. Krzyż przydrożny należy przestawić w miejsce wskazane przez przedstawicieli gmin.

Usunięcie hałd gruzu i gruntów niebudowlanych. Roboty należy wykonać koparką i ładowarką. Materiały uzyskane nie powinny być mieszane w trakcie wykonywanych robót, transportu i składowania. Materiał z hałd gruzu powinien być w miarę możliwości ponownie wykorzystany do wytworzenia nowych warstw konstrukcyjnych. Odpady beużyteczne powinny być usunięte przez Wykonawcę z terenu budowy i zutylizowane przy zachowaniu przepisów ustawy z dnia 14grudnia 2012r. o odpadach.

6. KONTROLA JAKOŚCI ROBÓT

Ogólne wymagania dotyczące kontroli robót podano w STWiORB D-M-00.00.00 „Wymagania ogólne” punkt 6. Kontroli podlega sposób wykonania robót rozbiórkowych, prawidłowości transportu i składowania materiałów uzyskanych podczas rozbiórki, stwierdzenie likwidacji obiektu i potwierdzenie utylizacji materiałów z rozbiórki. Zagęszczenie dołów i gruntu wypełniającego ewentualne doły po usuniętych elementach przeznaczonych do rozbiórki powinno spełniać odpowiednie wymagania określone w STWiORB D-02.01.01 i D-02.03.01.

7. OBMIAR ROBÓT

Ogólne wymagania dotyczące obmiaru robót podano w STWiORB D-M-00.00.00 „Wymagania ogólne” punkt 7. Jednostką obmiarową jest:

- 1 m³ (metr sześcienny) – dla hałd gruzu i gruntów niebudowlanych.
- 1 m² (metr kwadratowy) – dla nawierzchni, warstw asfaltowych, podbudów, chodników, ekranów akustycznych.
- 1 m (metr bieżący) – dla ogrodzeń, krawężników, obrzeży, przepustów, ścieków.
- 1 szt. (sztuka) – dla słupków, znaków lub tablic drogowych, słupków drogowych, furtek, bram, wiat przystankowych, masztów reklamowych, krzyża przydrożnego, masztów zasilania oznakowania aktywnego,

ambony myśliwskiej i reklam kubaturowych, tarcz i tablic oznakowania pionowego, słupków oznakowania pionowego.

8. ODBIÓR ROBÓT

Ogólne wymagania dotyczące odbioru robót podano w STWiORB DM-00.00.00 „Wymagania ogólne” punkt 8. Roboty uznaje się za zgodne z Dokumentacją Projektową, STWiORB i wymaganiami Inżyniera, jeżeli ocena przeprowadzona zgodnie z opisem w punkcie 6 dała pozytywne wyniki.

9. PODSTAWA PŁATNOŚCI

1.1 Ogólne ustalenia dotyczące podstawy płatności

Ogólne ustalenia dotyczące podstawy płatności podano w STWiORB D-00.00.00 „Wymagania ogólne” pkt 9.

1.2 Cena jednostki obmiarowej

Ceny winny obejmować pozyskanie, utrzymanie i likwidację składowisk, koszty utylizacji zgodnie z prawem ochrony środowiska o ile materiały nie będą nadawały się do ponownego wbudowania oraz koszty zastosowania materiałów i sprzętu pomocniczego koniecznych do prawidłowego wykonania robót zgodnie z przyjętą technologią wykonania.

Cena jednostki obmiarowej robót obejmuje również:

a) dla rozbiórki warstw nawierzchni jezdni,:

- roboty przygotowawcze,
- oznakowanie robót,
- koszt zapewnienia niezbędnych czynników produkcji,
- wyznaczenie powierzchni przeznaczonej do rozbiórki,
- zerwanie warstw nawierzchni,
- załadunek i wywiezienie materiałów z rozbiórki z zagospodarowaniem wg punktu 2,
- wyrównanie podłoża i uporządkowanie terenu rozbiórki;

b) dla rozbiórki chodników:

- roboty przygotowawcze,
- oznakowanie robót,
- koszt zapewnienia niezbędnych czynników produkcji,
- ręczne wyjęcie płyt chodnikowych, kostki brukowej lub rozkucie i zerwanie innych materiałów chodnikowych,
- załadunek i wywiezienie materiałów z rozbiórki,
- zerwanie podsypki cementowo-piaskowej,
- załadunek i wywiezienie materiałów z rozbiórki z zagospodarowaniem wg punktu 2 i 5,
- wyrównanie podłoża i uporządkowanie terenu rozbiórki;

c) dla rozbiórki krawężników, obrzeży i ścieków z elementów betonowych:

- roboty przygotowawcze,
- oznakowanie robót,
- koszt zapewnienia niezbędnych czynników produkcji,
- odkopanie krawężników i ewentualnych oporników wraz z wyjęciem i oczyszczeniem,
- zerwanie podsypki piaskowej,
- rozkucie i zerwanie ławy,
- załadunek i wywiezienie materiału z rozbiórki z zagospodarowaniem wg punktu 2,
- wyrównanie podłoża i uporządkowanie terenu rozbiórki;

d) dla rozbiórki ogrodzeń:

- roboty przygotowawcze,
- oznakowanie robót,
- koszt zapewnienia niezbędnych czynników produkcji,

- demontaż elementów ogrodzenia,
- odkopanie i wydobycie słupków wraz z fundamentem,
- zasypanie dołów po słupkach z zagęszczeniem,
- ew. przesortowanie materiału uzyskanego z rozbiórki, w celu ponownego jego użycia, z ułożeniem w stosy na poboczu,
- załadunek i wywiezienie materiałów z rozbiórki,
- uporządkowanie terenu rozbiórki;

e) dla rozbiórki znaków drogowych, słupków do znaków drogowych, słupków prowadzących (znaków kilometrowych i hektometrowych):

- roboty przygotowawcze,
- oznakowanie robót,
- koszt zapewnienia niezbędnych czynników produkcji,
- demontaż tablic znaków drogowych ze słupków,
- odkopanie i wydobycie słupków,
- odkopanie i wydobycie znaków kilometrowych i hektometrowych,
- zasypanie dołów po słupkach i znakach wraz z zagęszczeniem,
- załadunek i wywiezienie materiałów z rozbiórki do bazy materiałowej Zamawiającego,
- uporządkowanie terenu rozbiórki;
- przeprowadzenie pomiarów i badań wymaganych w specyfikacji technicznej.

10. PRZEPISY ZWIĄZANE

1. Rozporządzenie Ministra Infrastruktury z dnia 3 lipca 2003r w sprawie szczegółowych warunków technicznych dla znaków i sygnałów świetlnych oraz urządzeń bezpieczeństwa ruchu i warunków ich umieszczania na drogach (Dz.U. 2003 nr 220 poz. 2181 z późn. zm.) – zał. nr 4.
2. Ustawa z dnia 14 grudnia 2012 r. o odpadach (Dz.U. 2013, poz. 21; z późn. zm.).

D-02.00.01 - ROBOTY ZIEMNE. WYMAGANIA OGÓLNE

1. WSTĘP

1.1. Przedmiot SST

patrz 1.1. wymagania ogólne D-00.00.00.

1.2. Zakres stosowania SST

patrz 1.2. wymagania ogólne D-00.00.00.

1.3. Określenia podstawowe

- 1.3.1. Budowla ziemna – budowla wykonana w gruncie lub materiale antropogenicznym albo z gruntu lub z materiału antropogenicznego, powstała w następstwie przeprowadzenia robót ziemnych, spełniająca warunki stateczności i odwodnienia, zapewniająca przejście obciążenia od środków transportowych i urządzeń inżynierskich obciążających korpus drogowy.
- 1.3.2. Ciągły pomiar zagęszczenia – (ang. ContinuousCompaction Control – CCC) wykorzystanie do kontroli stanu zagęszczenia warstwy walców wibracyjnych wyposażonych w system umożliwiający pomiar i dokumentowanie, dynamicznego parametru, charakteryzującego zagęszczenie warstwy ze wskazaniem lokalizacji miejsca.
- 1.3.3. Deklaracja Właściwości Użytkowych (DWU) – dokument wyrażający właściwości użytkowe wyrobów budowlanych w odniesieniu do zasadniczych charakterystyk tych wyrobów zgodnie z odpowiednimi zharmonizowanymi specyfikacjami technicznymi.
- 1.3.4. Dokop - miejsce pozyskania gruntu do wykonania nasypów, położone poza pasem robót drogowych.
- 1.3.5. Geosyntetyk – wyrób, którego przynajmniej jeden składnik wytworzony został z polimeru (poliestru, polipropylenu, polietylenu lub poliamidu), mający postać arkusza, paska lub formy przestrzennej, stosowany w kontakcie z gruntem (lub innym materiałem) w geotechnice, fundamentowaniu i budownictwie lądowym i wodnym.
- 1.3.6. Gęstość objętościowa szkieletu – stosunek masy suchego szkieletu gruntu lub materiału antropogenicznego do objętości próbki.
- 1.3.7. Górna warstwa nasypu – nasyp znajdujący się w obrębie obliczeniowej głębokości przemarzania, na którym wykonano warstwę konstrukcji nawierzchni. Wykonany z gruntów niewysadzinowych lub stabilizowanych hydraulicznie.
- 1.3.8. Grunt – materiał powstały w wyniku procesów geologicznych (naturalnych) lub antropogenicznych, składający się z 3 faz: stałej, ciekłej i gazowej.
- 1.3.9. Grunt organiczny – grunt z zawartością substancji organicznej większą od 2,0 %.
- 1.3.10. Grupa nośności podłoża gruntowego nawierzchni – klasyfikuje nośność podłoża gruntowego nawierzchni w zależności od rodzaju i stanu gruntu podłoża, warunków wodnych w podłożu, wysadzinowości gruntu oraz od charakterystyki korpusu drogowego. Występują cztery grupy nośności podłoża gruntowego oznaczone symbolami: G1, G2, G3, G4. Mogą wystąpić warunki nieodpowiadające żadnej grupie nośności podłoża.
- 1.3.11. Humus (gleba) – przypowierzchniowa strefa gruntu (zwietrzalej skały) przeobrażona działalnością roślin, drobnoustrojów, zwierząt, stanowiąca grunt organiczny o właściwościach zapewniających prawidłowy rozwój roślinom.
- 1.3.12. Konstrukcja nawierzchni – zespół odpowiednio dobranych warstw, którego celem jest rozłożenie naprężeń od kół pojazdów na podłoże gruntowe nawierzchni oraz zapewnienie bezpieczeństwa i komfortu jazdy pojazdów. Konstrukcja nawierzchni spoczywa na podłożu gruntowym lub warstwie ulepszonego podłoża.
- 1.3.13. Korona drogi – część przekroju poprzecznego drogi, obejmująca jezdnie z pobocznymi i pasem dzielącym, pasy awaryjnego postoju, chodniki, zatoki oraz ewentualne inne elementy, położona pomiędzy górnymi krawędziami skarp.
- 1.3.14. Korpus drogowy – cały nasyp oraz ta część wykopu, która jest ograniczona koroną drogi i wewnętrznymi skarpami rowów.
- 1.3.15. Materiał antropogeniczny – materiał powstały w wyniku bezpośredniej lub pośredniej działalności człowieka (na przykład grunt ulepszony, odpad przemysłowy, materiał z recyklingu).
- 1.3.16. Materiał nasypowy – grunt lub materiał antropogeniczny użyty do budowy nasypu.
- 1.3.17. Materiał nieprzydatny – grunt lub materiał antropogeniczny, którego właściwości uniemożliwiają wykorzystanie go jako materiał nasypowy. Nieprzydatność może być trwała, związana

z niezmiennymi cechami materiału lub czasowa, związana ze stanem materiału lub innymi właściwościami, które wymagają poprawienia.

- 1.3.18. Materiał przydatny – grunt lub materiał antropogeniczny, którego właściwości umożliwiają wykorzystanie go jako materiał nasypowy bez stosowania dodatkowych zabiegów.
- 1.3.19. Materiał ulepszony – grunt lub materiał antropogeniczny, którego właściwości zostały zmienione, w efekcie czego spełnia on wymagania wynikające z przewidzianego zastosowania.
- 1.3.20. Miejsce zerowe robót ziemnych (przekrój zerowy robót ziemnych) - granica pomiędzy nasypem i wykopem. Przekrój przejściowy, w którym powierzchnie nasypu i wykopu w przekroju poprzecznym są równe (charakter robót ziemnych zmienia się z wykopu na nasyp lub odwrotnie).
- 1.3.21. Moduł odkształcenia gruntu – wielkość charakteryzująca nośność na powierzchni warstwy gruntu lub materiału antropogenicznego, badana zgodnie z Załącznikiem 2 (procedura według PN-S-02205, załącznik B), określana według wzoru:

$$E_i = 0.75 \frac{\Delta p}{\Delta s} D$$

gdzie:

E_i moduł odkształcenia gruntu [MPa]

Δp przyrost obciążenia jednostkowego [MPa],

Δs przyrost osiadania odpowiadający przyrostowi obciążenia jednostkowego [mm]

D średnica płyty [mm]

- 1.3.22. Nasyp – budowla ziemna wykonana w obrębie pasa drogowego poprzez wbudowanie materiału nasypowego w kontrolowany sposób polegający na układaniu i zagęszczaniu kolejnych warstw powyżej powierzchni terenu.
- 1.3.23. Niweleta robót ziemnych (spód konstrukcji nawierzchni) - poziom górnej powierzchni materiału nasypowego w nasypie lub poziom górnej powierzchni gruntu rodzimego w wykopie lub poziom górnej powierzchni warstwy ulepszonego podłoża nawierzchni, o ile taka warstwa występuje. Lokalizację powierzchni robót ziemnych pokazano na rysunku 1.1.

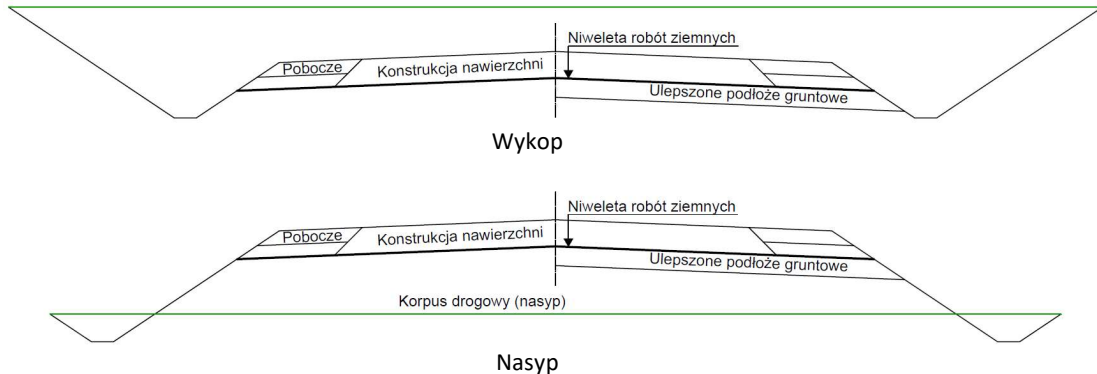

Rysunek 1.1. Lokalizacja niwelety robót ziemnych

- 1.3.24. Obliczeniowa głębokość przemarzania - umowna głębokość przemarzania w danym rejonie, będąca głębokością przemarzania zredukowaną w zależności od obciążenia ruchem samochodowym i warunków gruntowo-wodnych.
- 1.3.25. Odkład – miejsce wbudowania lub składowania gruntów pozyskanych w czasie wykonywania wykopów, a nie wykorzystywanych do budowy nasypów lub innych robót.
- 1.3.26. Pas drogowy - wydzielony teren, przeznaczony pod drogę oraz urządzenia związane z obsługą i ochroną drogi, obsługą ruchu i ochroną środowiska, a także zawierający rezerwę pod przyszłą rozbudowę drogi.
- 1.3.27. Pochylenie skarpy lub zbocza - kąt nachylenia powierzchni skarpy lub zbocza do rzutu poziomego skarpy lub zbocza.
- 1.3.28. Podłoże gruntowe budowli ziemnej (nasypu lub wykopu) – strefa gruntu rodzimego poniżej spodu budowli ziemnej, której właściwości mają wpływ na projektowanie, wykonanie i eksploatację budowli ziemnej.

- 1.3.29. Podłoże gruntowe nawierzchni - strefa gruntu rodzimego lub nasypowego poniżej spodu konstrukcji nawierzchni, której właściwości mają wpływ na projektowanie, wykonanie i eksploatację nawierzchni.
- 1.3.30. Projekt Geotechniczny – projekt wykonany zgodnie z zasadami określonymi w Rozporządzeniu Ministra Transportu, Budownictwa i Gospodarki Morskiej z dnia 25 kwietnia 2012 r. w sprawie ustalania geotechnicznych warunków posadawiania obiektów budowlanych, zapewniający spełnienie wymagań funkcjonalnych, wynikających z przeznaczenia budowli ziemnej.
- 1.3.31. Projekt robót ziemnych – projekt określający proces technologiczny wykonania budowli ziemnej, spełniającej wymagania wynikające z projektu geotechnicznego (jeżeli był opracowany) i ustaleń Kontraktu.
- 1.3.32. Roboty ziemne – termin oznaczający wszystkie czynności związane z odpajaniem, selekcjonowaniem, przemieszczaniem, profilowaniem, ulepszaniem oraz zagęszczaniem gruntów lub materiałów antropogenicznych.
- 1.3.33. Rów przydrożny (boczny) – rów biegnący wzdłuż drogi, służący do odprowadzenia wody z korony drogi, skarp lub przyległego terenu.
- 1.3.34. Rów stokowy – rów służący do zbierania i odprowadzania wody spływającej ze zbocza, wykonany ponad skarpą wykopu.
- 1.3.35. Skała – występujący w warunkach naturalnych zespół minerałów, skonsolidowanych, scementowanych lub w inny sposób powiązanych ze sobą, nie dających się rozdrobnić ręcznie po namoczeniu w wodzie.
- 1.3.36. Skarpa – zewnętrzna boczna powierzchnia nasypu lub wykopu o kształcie i nachyleniu określonym w Dokumentacji Projektowej, spełniająca warunki stateczności i odwodnienia, zabezpieczona przed erozją.
- 1.3.37. Warunki Wykonania i Odbioru Robót Budowlanych (STWiORB) – dokument opisujący zasady doboru materiałów, wykonania, odbioru, obmiaru oraz zasady płatności za wykonane roboty.
- 1.3.38. Spoiwo – pojedynczy materiał wiążący lub połączone materiały wiążące, których wymieszanie z gruntem lub materiałem antropogenicznym zapewnia krótkoterminową lub długoterminową poprawę właściwości.
- 1.3.39. Strefa nasypu – wydzielona część nasypu, na przykład podstawa lub górna część korpusu ziemnego, w odniesieniu do której zostały określone indywidualne wymagania.
- 1.3.40. Tymczasowa powierzchnia robót ziemnych - powierzchnia korony drogi, skarp i rowów w czasie wykonywania robót ziemnych.
- 1.3.41. Ukop – miejsce pozyskania gruntu do wykonania nasypów, położone w obrębie pasa robót drogowych
- 1.3.42. Ulepszone podłoże nawierzchni - wierzchnia warstwa podłoża gruntowego nawierzchni ulepszona w celu zwiększenia nośności gruntu rodzimego w wykopie lub materiału nasypowego albo zwiększenia odporności nawierzchni na powstawanie wysadzin.
- 1.3.43. Urządzenia odwadniające - urządzenia i konstrukcje umożliwiające odprowadzenie wód powierzchniowych i gruntowych z pasa drogowego.
- 1.3.44. Wilgotność – stosunek masy wody zawartej w próbce do masy szkieletu gruntu lub materiału antropogenicznego.
- 1.3.45. Wilgotność optymalna – wilgotność gruntu lub materiału antropogenicznego, w której użycie konkretnej energii zagęszczania powoduje uzyskanie maksymalnej gęstości objętościowej szkieletu.
- 1.3.46. Wskaźnik jednorodności uziarnienia – wielkość charakteryzująca zagęszczalność gruntów niespoistych, określona według wzoru:

$$C_u = \frac{d_{60}}{d_{10}}$$

w którym:

d_{60} wymiar cząstek, których masa wraz z mniejszymi stanowi 60% masy próbki wysuszonej [mm],
 d_{10} wymiar cząstek, których masa wraz z mniejszymi stanowi 10% masy próbki wysuszonej [mm].

- 1.3.47. Wskaźnik odkształcenia gruntu - wielkość charakteryzująca stan zagęszczenia gruntu, określona według wzoru:

$$I_0 = \frac{E_2}{E_1}$$

gdzie:

E_1 pierwotny moduł odkształcenia [MPa],

E_2 wtórny moduł odkształcenia [MPa].

- 1.3.48. Wskaźnik zagęszczenia gruntu – wielkość charakteryzująca stan zagęszczenia gruntu lub materiału antropogenicznego, badana zgodnie z Załącznikiem 2 (procedura według normy BN-77/8931-12), określona według wzoru:

$$I_s = \frac{\rho_d}{\rho_{ds}}$$

w którym:

ρ_d gęstość objętościowa szkieletu gruntu w nasypie [kg/m^3],

ρ_{ds} maksymalna gęstość objętościowa szkieletu gruntu zagęszczonego normalnej próby Proctora [kg/m^3].

- 1.3.49. Wykop - budowla ziemna wykonana w obrębie pasa drogowego, w postaci odpowiednio ukształtowanej przestrzeni powstałej w wyniku usunięcia z niej gruntu.
- 1.3.50. Wysokość nasypu lub głębokość wykopu – różnica rzędnej terenu i rzędnej niwelety robót ziemnych wyznaczona w osi drogi.
- 1.3.51. Wzmocnione podłoże nasypu - warstwa gruntu rodzimego, lub materiału antropogenicznego, ulepszonego przez działanie mechaniczne, chemiczne lub wykonanie elementów wzmacniających, w celu poprawienia jego stateczności, zmniejszenia osiadań lub ujednoczenia podłoża gruntowego.
- 1.3.52. Zagęszczanie – zwiększanie gęstości objętościowej szkieletu gruntu lub materiału antropogenicznego z zastosowaniem procesu mechanicznego, w celu uzyskania wymaganych właściwości korpusu ziemnego lub pojedynczej warstwy.
- 1.3.53. Zbocze (stok) - naturalna pochyła powierzchnia terenu w obrębie pasa drogowego lub przyległego do drogi.

Pozostałe określenia podstawowe podane w niniejszych STWiORB są zgodne z odpowiednimi polskimi normami i z definicjami podanymi w STWiORB D-M 00.00.00 "Wymagania Ogólne" oraz w przepisach związanych wyszczególnionych w pkt. 10 niniejszego STWiORB..

1.4. Ogólne wymagania dotyczące robót

Ogólne wymagania dotyczące robót podano w STWiORB D-M 00.00.00 "Wymagania Ogólne".

2. MATERIAŁY

2.1. Ogólne wymagania dotyczące materiałów

Ogólne wymagania dotyczące materiałów podano w STWiORB D-M 00.00.00, Wymagania ogólne" punkt 2.

2.2. Podział gruntów i materiałów nasypowych

W robotach ziemnych wykorzystuje się grunty i materiały antropogeniczne. Grunty i materiały antropogeniczne wymagają oceny ze względu na wymagania wynikające z Dokumentacji Projektowej.

Stosuje się klasyfikacje gruntów i materiałów antropogenicznych, uwzględniające podstawowe kryteria istotne w robotach ziemnych. W robotach ziemnych podstawowe klasyfikacje dotyczą: uziarnienia, wysadzinowości oraz przydatności do budowy nasypów lub poszczególnych stref nasypów.

Podziału gruntów ze względu na uziarnienie dokonuje się zgodnie z normą PN-86/B-02480 „*Grunty budowlane. Określenia, symbole, podział i opis gruntów.*

W Tabelcy 2.1. określono podział gruntów ze względu na ich wysadzinowość. Podstawowym kryterium oceny wysadzinowości gruntów jest zawartość drobnych cząstek, a dodatkowym, stosowanym w przypadkach wątpliwych, wskaźnik piaskowy. Wskaźnik piaskowy stanowi kryterium oceny gruntów o zawartości ziaren $\leq 0,063$ mm powyżej 6%, zbliżonych do mało spoistych. Jako informację uzupełniającą w Tabelcy 2.1. podano nazwy typowych gruntów niewysadzinowych, wątpliwych i wysadzinowych według normy PN-88/B-04481.

Wysadzinowość materiałów antropogenicznych należy oceniać na podstawie indywidualnych badań, z uwzględnieniem pochodzenia materiału i jego właściwości.

W Tabelcy 2.2. określono podział gruntów i materiałów antropogenicznych ze względu na ich przydatność do budowy nasypów.

Do budowy nasypów nieprzydatne są materiały nie spełniające wymagań podanych w Tabelcy 2.2, z uwzględnieniem zapisów punktu 2.2.8. W szczególności nieprzydatne są następujące grunty i materiały antropogeniczne, przy czym nieprzydatność może mieć charakter trwały lub czasowy:

- a) organiczne (tj. o zawartości substancji organicznych ponad 2%)
- b) równoziarniste (o wskaźniku jednorodności uziarnienia $C_u < 2,5$),
- c) spoiste granicy płynności w_L większej od 60%,
- d) zasolone (o zawartość soli powyżej 2%),

- e) zawierające substancje szkodliwe dla środowiska naturalnego w ilościach większych niż dopuszczono w obowiązujących przepisach,
- f) w stanie zamrożonym,
- g) przewilgocone i nawodnione,
- h) podatne na samozapalenie (tj. nieodwęglone – zawierające powyżej 20% części palnych), z wyjątkiem przepalonych odpadów z węgla kamiennego,
- i) antropogeniczne podatne na przeobrażenia fizyko-chemiczne, w wyniku których dochodzi do zmian objętościowych.

Można rozważyć czy zastosowanie gruntów i materiałów antropogenicznych, ocenionych jako nieprzydatne, byłoby możliwe po ich ulepszeniu, o ile jest to uzasadnione względami ekonomicznymi lub środowiskowymi. Ulepszenie, zależnie od przyczyny powodującej nieprzydatność gruntu lub materiału antropogenicznego, może obejmować doziarnienie, mieszanie z innym gruntem lub materiałem, ulepszenie spoiwem albo oczyszczenie. Wykonawca dokona wyboru technologii ulepszenia uwzględniającej warunki wykonania robót, posiadane materiały oraz sprzęt jakim dysponuje Wykonawca. Do wybranej technologii Wykonawca opracuje wymagane dokumenty i uzgodni je z Inżynierem/Inspektorem nadzoru.

Grunty o wskaźniku jednorodności uziarnienia $2,5 \leq C_u < 3,0$ można stosować pod warunkiem wykazania możliwości uzyskania wymaganego wskaźnika zagęszczenia I_s . Metodę doprowadzenia gruntów o wskaźniku jednorodności uziarnienia $2,5 \leq C_u < 3,0$ do wymaganego wskaźnika zagęszczenia opracuje Wykonawca i przedstawi Inżynierowi/Inspektorowi nadzoru do akceptacji wraz z wynikami odpowiednich badań. W przypadku zastosowania gruntów o wskaźniku jednorodności uziarnienia $2,5 \leq C_u < 3,0$ należy wykonać dodatkowe przeciwerozyjne wzmocnienie skarp (w miejscach występowania humusowania) oraz obliczeniowo sprawdzić czy jest spełniony warunek stateczności skarp. W wyjątkowych sytuacjach za zgodą Inżyniera/Inspektora nadzoru mogą być stosowane materiały o $C_u < 2,5$ (np. keramzyt). Zasady zastosowania takich materiałów należy określić indywidualnie.

Materiały niebezpieczne, o właściwościach chemicznych lub fizycznych wymagających specjalnych środków w celu odspojenia, składowania, transportu i usunięcia stanowią szczególną kategorię i są klasyfikowane oddzielnie.

Tablica 2.1 Podział gruntów pod względem wysadzinowości

L.p.	Wyszczególnienie właściwości/norma badania	Jednostki	Grupy gruntów		
			niewysadzinowe	wątpliwe	wysadzinowe
	1	2	3	4	5
1	Zawartość cząstek $\leq 0,075 \text{ mm}^1$ $\leq 0,02 \text{ mm}$ badanie wg załącznika Z.2.H	%	< 15 < 3	od 15 do 30 od 3 do 10	> 30 > 10
2	Wskaźnik piaszkowy WP badanie wg załącznika Z.2.F		> 35	od 25 do 35	< 25
<i>Informacja uzupełniająca (rodzaj gruntu wg PN-88/B-04481)</i>			<i>rumosz niegliniasty żwir pospółka piasek gruby piasek średni piasek drobny</i>	<i>piasek pylasty zwietrzelina gliniasta rumosz gliniasty żwir gliniasty pospółka gliniasta</i>	<i>mało wysadzinowe głina piaszczysta zwięzła, głina zwięzła, głina pylasta zwięzła ił, ił piaszczysty, ił pylasty bardzo wysadzinowe piasek gliniasty pył, pył piaszczysty głina piaszczysta, głina, głina pylasta ił warwowy</i>

1) należy odczytać z krzywej uziarnienia

Tablica 2.2. Przydatność gruntów i materiałów antropogenicznych do budowy nasypów

Przeznaczenie	Przydatne	Przydatne z zastrzeżeniami	Treść zastrzeżenia
1	2	3	4
Na dolne warstwy nasypów poniżej strefy przemarzania	1. Rozdrobnione grunty skaliste twarde oraz grunty kamieniste, zwierzelinowe, rumosze i otoczaki 2. Żwiry i pospółki, również gliniaste 3. Piaski grubo, średnio i drobnoziarniste, naturalne i łamane 4. Piaski gliniaste z domieszką frakcji żwirowo-kamienistej (morenowe) o wskaźniku jednorodności uziarnienia $C_u \geq 15,0$ 5. Żuźle wielkopieczowe i inne metalurgiczne ze starych zwałów (powyżej 5 lat) 6. Łupki przywęglowe przepalane 7. Wysiewki kamienne o zawartości frakcji iłowej poniżej 2%	1. Rozdrobnione grunty skaliste miękkie	gdy pory w gruncie skalistym będą wypełnione gruntem lub materiałem drobnoziarnistym
		2. Zwierzeliny i rumosze gliniaste 3. Piaski pylaste, piaski gliniaste, pyły piaszczyste i pyły	gdy będą wbudowane w miejsca suche lub zabezpieczone od wód gruntowych i powierzchniowych
		4. Piaski próchniczne, z wyjątkiem pylastych piasków próchnicznych	do nasypów nie wyższych niż 3 m, zabezpieczonych przed zawilgoceniem
		5. Gliny piaszczyste, gliny i gliny pylaste oraz inne o $w_L < 35\%$	w miejscach suchych lub przejściowo zawilgoconych
		6. Gliny piaszczyste zwięzłe, gliny zwięzłe i gliny pylaste zwięzłe oraz inne grunty o granicy płynności w_L od 35 do 60%	do nasypów nie wyższych niż 3 m: zabezpieczonych przed zawilgoceniem lub po ulepszeniu spoiwami
		7. Wysiewki kamienne gliniaste o zawartości frakcji iłowej ponad 2%	gdy zwierciadło wody gruntowej znajduje się na głębokości większej od kapilarności biernej gruntu podłoża
		8. Żuźle wielkopieczowe i inne metalurgiczne z nowego studzenia (do 5 lat)	o ograniczonej podatności narozpad - łączne straty masy do 5%
		9. Iłołupki przywęglowe nieprzepalane o zawartości substancji organicznej $\leq 20\%$	gdy wolne przestrzenie zostaną wypełnione materiałem drobnoziarnistym
		10. Popioły lotne i mieszaniny popiołowo-żuźłowe	gdy zalegają w miejscach suchych lub są izolowane od wody
		Na górne warstwy nasypów w strefie przemarzania*	1. Żwiry i pospółki 2. Piaski grubo i średnio-ziarniste 3. Iłołupki przywęglowe przepalane zawierające mniej niż 15% ziaren mniejszych od 0,075 mm 4. Wysiewkikamienne o uziarnieniu odpowiadającym pospółkom lub żwirom
7. Żuźle wielkopieczowe i inne metalurgiczne	drobnoziarniste i nie rozpadowe: straty masy do 1%		
8. Piaski drobnoziarniste	o wskaźniku nośności $w_{noś} \geq 10$		
W wykopach i miejscach zerowych do głębokości przemarzania	Grunty niewysadzinowe	Grunty wątpliwe i wysadzinowe	gdy są ulepszone spoiwami (cementem, wapnem, aktywnymi popiołami, spoiwami drogowymi itp.)

*W przypadku zaprojektowania warstwy ulepszonego podłoża jest ona włączona do górnej warstwy nasypu.

2.3. Zasady wykorzystania gruntów oraz materiałów antropogenicznych

Do budowy nasypów można stosować grunty pochodzące z wykopu, ukopu lub dokopu albo materiały antropogeniczne. Zasady wykorzystania pozyskiwanych gruntów oraz materiałów antropogenicznych do budowy nasypów podano w punkcie 5.4.

Wyboru materiału nasypowego należy dokonać z uwzględnieniem wymagań podanych w punkcie 2.2. Właściwości materiału nasypowego nie powinny być gorsze od parametrów podanych w Projekcie Geotechnicznym, o ile występuje, lub w Dokumentacji Projektowej.

Do budowy nasypów należy stosować grunty lub materiały antropogeniczne o potwierdzonej przydatności. Przydatność gruntów lub materiałów antropogenicznych do budowy nasypów należy określać z uwzględnieniem :

- a) właściwości stałych (wewnętrznych) związanych z pochodzeniem (np. uziarnienie, stopień plastyczności, zawartość części organicznych),
- b) właściwości zmiennych, związanych ze stanem (np. wilgotność, gęstość).

Wykonawca musi uwzględniać w ocenie gruntu lub materiału, czy stwierdzone właściwości (stałe lub zmienne) umożliwiają wbudowanie go w strefę nasypu, do których został przewidziane.

Przydatność gruntów z wykopów do budowy nasypów we wstępnej fazie powinna zostać oceniona makroskopowo, natomiast przeznaczenie ich do dedykowanej warstwy powinno odbyć się na podstawie parametrów zbadanych metodami laboratoryjnymi.

W górnej warstwie nasypu, do głębokości przemarzania, należy stosować materiały nasypowe odporne na działanie mrozu - grunty niewysadzinowe lub odporne materiały antropogeniczne (na przykład inne grunty po ulepszeniu, żużle nierozpadowe). Ocenę wysadzinowości należy przeprowadzić na podstawie ustaleń punktu 2.2.4. Jako głębokość przemarzania należy przyjąć obliczeniową głębokość przemarzania, określoną zgodnie z zasadami podanymi w punkcie 2.3.6.

Obliczeniową głębokość przemarzania podłoża nawierzchni należy określić jako głębokość przemarzania h_z na danym terenie, podaną w KTKN PiP oraz KTNS, zredukowaną odpowiednio do występujących warunków gruntowo-wodnych (grupy nośności podłoża) oraz projektowej kategorii ruchu. W przypadku stosowania warstw ochronnych z materiałów o małym współczynniku przewodności cieplnej uwzględnia się zmniejszenie głębokości ochroniania h_z na podstawie obliczeń, przy czym zmniejszona wartość, wynikająca z zastosowania warstw ochronnych, powinna być równoważna głębokości przemarzania h_z podanej w KTKN PiP oraz KTNS.

Wielkość ziaren materiału nasypowego stosowanego do budowy korpusu ziemnego nie powinna przekraczać 200 mm. Dopuszcza się stosowanie materiału zawierającego kamienie (kawałki) o wymiarach do 500 mm pod warunkiem wypełnienia przestrzeni między nimi gruntem o drobniejszym uziarnieniu według zasad określonych w punkcie 5.12.3. STWiORB D-02.03.01. „Roboty ziemne. Wykonywanie nasypów”.

Zastosowanie materiałów antropogenicznych wymaga jednoznacznego ustalenia dopuszczalności ich użycia w świetle obowiązujących przepisów prawa. W szczególności konieczne jest spełnienie warunku ograniczonej wymywalności związków chemicznych i metali ciężkich do wód gruntowych. Wymagania oraz zasady stosowania materiałów antropogenicznych powinny być określone w Projekcie Geotechnicznym, o ile występuje, lub w Dokumentacji Projektowej.

2.4. Materiały do wykonania warstwy ulepszonego podłoża

Warstwa ulepszonego podłoża może być wykonana z następujących materiałów: mieszanek niezwiązanych, gruntów lub materiałów antropogenicznych stabilizowanych spoiwem, gruntów niewysadzinowych.

Do wykonania warstwy ulepszonego podłoża z mieszanek niezwiązanych należy stosować lokalne materiały. Mieszanki niezwiązane do warstwy ulepszonego podłoża powinny spełniać Wymagania Krajowe przenoszące zapisy normy PN-EN-13285 „Mieszanki niezwiązane. Wymagania” oraz wymagania określone w STWiORB dedykowanych mieszankom do ulepszenia podłoża gruntowego.

Do wykonania warstwy ulepszonego podłoża z gruntu stabilizowanego spoiwem można stosować wapno lub/i spoiwa hydrauliczne. Grunty stabilizowane spoiwami do warstwy ulepszonego podłoża powinny spełniać Wymagania Krajowe przenoszące zapisy z zakresu normy PN-EN 14227-15 oraz wymagania opisane w STWiORB, dedykowanych gruntom stabilizowanym spoiwem hydraulicznym lub wapnem. W STWiORB należy dostosować wymagania do specyfiki procesu wiązania poszczególnych spoiw, co jest szczególnie istotne w przypadku spoiw drogowych.

Mieszanki niezwiązane oraz grunty stabilizowane spoiwem mogą zawierać w swoim składzie materiały antropogeniczne. Zawartość materiałów antropogenicznych nie upoważnia do zmniejszenia wymagań w

odniesieniu do wykonanej warstwy, wymaga jednak uwzględnienia specyfiki stosowanych materiałów w ustaleniu zakresu badań i ocenie.

Gruntami niewysadzinowymi do warstwy ulepszanego podłoża mogą być grunty lub materiały antropogeniczne spełniające wymagania opisane w STWiORB, dedykowanych gruntom lub materiałom przeznaczonym do ulepszenia podłoża.

2.5. Geosyntetyki

Właściwości geosyntetyków stosowanych w robotach ziemnych powinny być zgodne z wymaganiami normy PN-EN ISO 13251 oraz szczegółowymi wymaganiami określonymi w Dokumentacji Projektowej.

3. SPRZĘT

3.1. Ogólne wymagania dotyczące sprzętu

Ogólne wymagania dotyczące sprzętu podano w STWiORB D-M 00.00.00, Wymagania ogólne" punkt 3.

3.2. Sprzęt do robót ziemnych

Wykonawca przystępujący do wykonania robót ziemnych powinien wykazać się możliwością korzystania z sprzętu zapewniającego wykonanie robót ziemnych zgodnie z Dokumentacją Projektową w ilości i rodzaju gwarantującym wykonanie robót zgodnie z harmonogramem i terminem zakończenia inwestycji.

Wykonawca przystępujący do wykonania robót ziemnych powinien wykazać się możliwością korzystania z następującego sprzętu:

- do odspajania i wydobywania gruntów (narzędzia mechaniczne, młoty pneumatyczne, zrywarki, koparki, koparki do gruntów nawodnionych, ładowarki, wiertarki mechaniczne itp.),
- do jednoczesnego wydobywania i przemieszczania gruntów (spycharki, zgarniarki, równiarki, urządzenia do hydromechanizacji itp.),
- do transportu mas ziemnych (samochody wywrotki, samochody skrzyniowe, wozidła, taśmociągi itp.),
- zagęszczającego (walce, ubijaki, płyty wibracyjne itp.),
- do ręcznego odspajania gruntów,
- do układania geosyntetyków, o ile jest wymagany.

Wykonawca przystępujący do wykonania robót w gruntach skalistych powinien wykazać się dodatkowo, możliwością korzystania z następującego sprzętu:

- sprężarek spalinowych,
- młotów mechanicznych,
- zrywarek mechanicznych,
- wiertarek mechanicznych i wiertnic,
- środków do załadunku i transportu gruntu skalistego.

Wykonawca dokona wyboru sprzętu do odspajania i transportu materiałów przeznaczonych do wbudowania w nasyp z uwzględnieniem: odległości transportowych, rodzaju i stanu odspajanego gruntu lub materiału antropogenicznego, objętości materiału do przemieszczenia oraz charakterystyki dróg transportowych (pochylenia, podatność na zmianę stanu).

Dobór sprzętu zagęszczającego powinien być uzależniony od rodzaju zagęszczanego gruntu oraz zakresu prac. W tablicy 3.1 podano, dla różnych rodzajów gruntów, orientacyjne dane przy doborze podstawowego sprzętu zagęszczającego.

Do zagęszczania gruntów można stosować również inny sprzęt, który pozwoli na uzyskanie wymaganego zagęszczenia korpusu ziemnego lub podłoża pod nasypami.

Do bieżącej kontroli stanu zagęszczenia dopuszcza się stosowanie walców wibracyjnych wyposażonych w system umożliwiający ciągłą kontrolę stanu zagęszczenia. Wykonawca przedstawi do akceptacji Inżyniera/Inspektora nadzoru sprzęt i metodę, która ma być wykorzystana i wykaże jej przydatność w istniejących warunkach.

Sprzęt wykorzystywany przez Wykonawcę do prowadzenia robót ziemnych powinien być sprawny, posiadać aktualne wszelkie przeglądy oraz dokumenty wymagane do dopuszczenia do użytkowania.

Do wykonania warstwy ulepszanego podłoża Wykonawca powinien stosować sprzęt odpowiedni do technologii wykonania ulepszenia, spełniający wymagania, określone w STWiORB dotyczącej tych robót.

Do transportu, składowania, przenoszenia i układania geosyntetyków Wykonawca powinien stosować sprzęt i środki nie powodujące uszkodzeń geosyntetyków.

Sprzęt wykorzystywany do prowadzenia robót ziemnych musi być zatwierdzony przez Inżyniera/Inspektora nadzoru.

Tablica 3.1. Orientacyjne dane przy doborze sprzętu zagęszczającego

Rodzaje urządzeń zagęszczających	Rodzaje gruntu:				Uwagi o przydatności maszyn
	piaski, żwiry, pospółki		pyły gliny, ily		
	grubość warstwy [m]	liczba przejść n ***	grubość warstwy [m] ***	liczba przejść n ***	
Walce statyczne gładkie *	0,1 do 0,2	4 do 8	0,1 do 0,2	4 do 8	Do zagęszczania górnych warstw podłoża. Zalecane do codziennego wygładzania (przywałowania) gruntów spoistych w miejscu pobrania i w nasypie
Walce statyczne okołkowane *	-	-	0,2 do 0,3	8 do 12	Nie nadają się do gruntów nawodnionych
Walce statyczne ogumione *	0,2 do 0,5	6 do 8	0,2 do 0,4	6 do 10	Mało przydatne w gruntach spoistych.
Walce wibracyjne gładkie **	0,4 do 0,7	4 do 8	0,2 do 0,4	3 do 4	Do gruntów spoistych przydatne są walce średnie i ciężkie.
Walce wibracyjne okołkowane **	0,3 do 0,6	3 do 6	0,2 do 0,4	6 do 10	Zalecane do piasków pylastych i gliniastych, pospółek gliniastych i glin piaszczystych.
Zagęszczarki wibracyjne **	0,3 do 0,5	4 do 8	-	-	Zalecane do zasypek wąskich przekopów
Ubijaki szybkouderzające	0,2 do 0,4	2 do 4	0,1 do 0,3	3 do 5	Zalecane do zasypek wąskich przekopów

*) Walce statyczne są mało przydatne w gruntach kamienistych.

**) Wibracyjnie należy zagęszczać warstwy grubości ≥ 15 cm, cieńsze warstwy należy zagęszczać statycznie.

***) Wartości orientacyjne, właściwe należy ustalić na odcinku próbnym.

4. TRANSPORT

4.1. Ogólne wymagania dotyczące transportu

Ogólne wymagania dotyczące transportu podano w STWiORB D-M 00.00.00, Wymagania ogólne" punkt 4.

4.2. Transport gruntów

Wybór środków transportowych oraz metod transportu powinien być dostosowany do rodzaju gruntu lub materiału, jego objętości, technologii odpajania i załadunku oraz do odległości transportu. Wydajność środków transportowych powinna być ponadto dostosowana do wydajności sprzętu stosowanego do w budowania gruntu(materiału).

Wykonawca powinien zapewnić minimalizację odległości transportowych przy zachowaniu wymagań projektowych. Organizację transportu mas ziemnych należy przeprowadzić z uwzględnieniem zmienności w dostępności dróg i powierzchni do prowadzenia transportu (przemieszczania materiałów do wykonania nasypu). W organizacji transportu mas ziemnych Wykonawca uwzględni: typowe warunki klimatyczne i pogodowe, wymagania wynikające z harmonogramu prac, ograniczenia dotyczące ładunku przez czynniki zewnętrzne (instalacje, konstrukcje, dopuszczalne obciążenia), wymagania ochrony środowiska oraz rodzaj maszyn stosowanych

do załadunku, w przypadku samochodów.

Należy przestrzegać ograniczeń dotyczących ruchu budowlanego, podanych w punkcie 5.7. STWiORB D-02.01.01.

„Roboty ziemne. Wykonanie wykopów” i w punkcie 5.16 STWiORB D-02.03.01. „Roboty ziemne. Wykonywanie nasypów”.

Zwiększenie odległości transportu ponad odległość zatwierdzone nie może być podstawą roszczeń Wykonawcy, dotyczących dodatkowej zapłaty za transport.

Materiały sypkie należy przewozić w sposób eliminujący możliwość wysypywania, pylenia oraz innego zanieczyszczenia środowiska.

4.3. Transport i składowanie geosyntetyków

Wykonawca powinien zadbać, aby transport, przenoszenie i przechowywanie geosyntetyków były wykonywane w sposób oraz w warunkach nie powodujących mechanicznych lub chemicznych uszkodzeń.

Jeżeli w STWiORB lub w dokumentach Producenta określono wymaganie, dotyczące maksymalnego okresu czasu, w którym geosyntetyk może być poddany oddziaływaniu promieniowania ultrafioletowego i powinien być zakryty poprzez wbudowanie, to geosyntetyki nie zakryte poprzez wbudowanie we wskazanym czasie powinny być usunięte z placu budowy.

5. WYKONANIE ROBÓT

5.1. Ogólne zasady dotyczące wykonania robót

Ogólne zasady prowadzenia robót podano w STWiORB D-M 00.00.00 "Wymagania Ogólne", punkt 5. Do robót ziemnych odnoszą się w szczególności zapisy dotyczące ochrony środowiska w czasie wykonywania robót oraz zasad postępowania w przypadku odkrycia materiałów niebezpiecznych i stanowisk geologicznych lub archeologicznych.

Przed przystąpieniem do wykonywania robót ziemnych należy zakończyć wszelkie roboty przygotowawcze. Zakres robót przygotowawczych i zasady ich wykonania określono w STWiORB „Roboty Przygotowawcze”. Przed rozpoczęciem robót ziemnych Wykonawca dokona obmiaru terenu po zdjęciu warstwy humusu.

Roboty ziemne powinny być wykonane zgodnie z Dokumentacją Projektową, zapisami Kontraktu, zapisami STWiORB D-02.01.01. "Roboty ziemne. Wykonanie wykopów" i STWiORB D-02.03.01 "Roboty ziemne. Wykonanie nasypów" oraz poleceniami Inżyniera/Inspektora nadzoru. Przed rozpoczęciem robót ziemnych należy ocenić wpływ warunków atmosferycznych na roboty. Podczas opadów, zależnie od ich intensywności, należy rozważyć wstrzymanie robót ziemnych, prowadzonych w gruntach lub materiałach wrażliwych na działanie wody.

Na Wykonawcy spoczywa obowiązek wykonania robót ziemnych z zastosowaniem metod odpowiednich do występujących gruntów oraz do materiałów stosowanych do budowy nasypów. Zachowanie przydatności przez grunty i materiały stosowane do budowy nasypów spoczywa na Wykonawcy.

Obciążanie nasypów oraz skarp wykopów obciążeniami większymi niż określone w Dokumentacji Projektowej jest niedopuszczalne.

Wykonawca musi prowadzić roboty ziemne z uwzględnieniem wymagań, wynikających z przepisów obowiązujących w zakresie ochrony środowiska. Podstawowe czynniki, które należy uwzględnić to: hałas, sposób prowadzenia robót w gruntach lub materiałach stwarzających zagrożenie zanieczyszczeniem środowiska, lub z zastosowaniem takich gruntów lub materiałów, pylenie, ochrona wód gruntowych oraz wpływ wibracji i użycia materiałów wybuchowych na otoczenie, w tym na istniejące obiekty budowlane.

Jeżeli w czasie prowadzenia robót ziemnych zostanie stwierdzone występowanie zanieczyszczonych gruntów, materiałów lub wody to Wykonawca przedstawi do akceptacji Inżyniera/Inspektora nadzoru sposób postępowania, obejmujący ich zbadanie, odspojenie, usunięcie, transport i utylizację lub składowanie albo ich remediację na miejscu. Wykonawca uzyska zgodę właściwych organów Ochrony Środowiska, dotyczącą sposobu postępowania z zanieczyszczonymi gruntami, materiałami lub wodą.

5.2. Projekt geotechniczny

O ile jest wymagane wykonanie Projektu Geotechnicznego budowli ziemnej, to do robót ziemnych związanych z jej wykonaniem można przystąpić po opracowaniu takiego projektu, zgodnie z zasadami określonymi w normie PN-EN1997-1. Powinny zostać rozwiązane wszystkie elementy projektowe, włączając w to określenie stateczności (z uwzględnieniem wyparcia gruntu spod nasypu), osiadań i zabezpieczenia przeciwoerozyjnego budowli ziemnej.

Wszystkie wątpliwe lub nierozwiązane kwestie związane z projektowaniem ziemnych, a odpowiedzialność za ich rozwiązanie ponosi Wykonawca.

5.3. Projekt robót ziemnych

Roboty ziemne należy wykonać w planowy sposób, w oparciu o projekt robót ziemnych, który zapewni spełnienie wymagań, wynikających z projektu geotechnicznego. Projekt robót ziemnych musi być ukończony przed ich rozpoczęciem lub przed rozpoczęciem ich wydzielonego etapu, o ile zachodzi taka sytuacja, włączając ocenę dostępnych gruntów i materiałów oraz ich przydatności.

Przez projekt robót ziemnych rozumie się określenie procesu wykonania budowli ziemnych, będących przedmiotem Kontraktu, w oparciu o następujące główne elementy: STWiORB, wymagania dla materiału nasypowego, rysunki, bilans mas ziemnych, plan organizacji robót ziemnych, harmonogram robót i ocenę wpływu robót ziemnych na środowisko. Projekt robót ziemnych może zawierać dodatkowo inne elementy, w tym ocenę ryzyka związanego z robotami ziemnymi.

Projekt robót ziemnych przedstawi Wykonawca. Forma i zakres projektu robót ziemnych zostaną ustalone między Wykonawcą i Inżynierem/Inspektorem nadzoru. Projekt robót ziemnych podlega zatwierdzeniu przez Inżyniera/Inspektora nadzoru.

5.4. Zasady wykorzystania gruntów i materiałów do budowy nasypów

Grunty uzyskane podczas wykonania wykopów powinny być przez Wykonawcę wykorzystane w maksymalnym stopniu do budowy nasypów. Zakres wykorzystania gruntów z wykopów Wykonawca przedstawi w Projekcie robót ziemnych.

Grunty przydatne do budowy nasypów mogą być wywiezione poza teren budowy, za pozwoleniem lub na polecenie Inżyniera/Inspektora nadzoru, tylko wówczas, gdy stanowią nadmiar objętości robót ziemnych i nie zostaną zagospodarowane na placu budowy.

Jeżeli grunty przydatne, uzyskane podczas wykonania wykopów, nie będąc nadmiarem objętości robót ziemnych, zostały za zgodą Inżyniera/Inspektora nadzoru wywiezione przez Wykonawcę poza teren budowy z przeznaczeniem innym niż budowa nasypów lub wykonanie prac objętych Kontraktem, Wykonawca jest zobowiązany do dostarczenia na własny koszt równoważnej objętości gruntów przydatnych ze źródeł własnych, zaakceptowanych przez Inżyniera/Inspektora nadzoru.

Grunty i materiały nieprzydatne do budowy nasypów, określone w punkcie 2 oraz materiały przydatne po ulepszeniu, które jednak nie są przewidziane do ulepszenia, powinny być wywiezione przez Wykonawcę na odkład. Zapewnienie terenów na odkład należy do obowiązków Wykonawcy, o ile nie określono tego inaczej w Kontrakcie, Wykonawca proponuje i przedstawia do akceptacji Inżyniera/Inspektora nadzoru sposób zagospodarowania gruntów przeznaczonych na odkład wraz z miejscem odkładu. Inżynier/Inspektora nadzoru może nakazać pozostawienie na terenie budowy gruntów, których czasowa nieprzydatność wynika jedynie z powodu zamarznięcia lub nadmiernej wilgotności. Zasady wykonania odkładu określono w punkcie 5.17. STWiORB D-02.03.01. „Roboty ziemne. Wykonanie nasypów.”

O ile jest to uzasadnione bilansem robót ziemnych albo innymi względami, do budowy nasypów mogą być wykorzystane materiały odpadowe oraz materiały pochodzące z recyklingu. Zastosowanie takich materiałów wymaga jednoznacznego ustalenia dopuszczalności ich użycia w świetle obowiązujących przepisów prawa oraz wiarygodnego określenia parametrów geotechnicznych, z uwzględnieniem ewentualnej ich zmiany w okresie eksploatacji budowli ziemnej.

5.5. Zasady składowania gruntów i materiałów do budowy nasypów

Wykonawca powinien we własnym zakresie przygotować i zapewnić oddzielne składowanie gruntów i materiałów przydatnych oraz gruntów i materiałów przydatnych po ulepszeniu przewidzianych do wykorzystania. Składowanie gruntów i materiałów przez Wykonawcę nie może powodować zagrożenia stateczności wykopów i nasypów.

Jeżeli Wykonawca tymczasowo składowuje grunt lub materiał przydatny, jest zobowiązany chronić je przed negatywnym wpływem czynników atmosferycznych w celu uniknięcia ich degradacji.

5.6. Dokładność wykonania wykopów i nasypów

Odchylenie osi korpusu ziemnego, w wykopie lub nasypie, od osi projektowanej oraz różnica w stosunku do projektowanych rzędnych robót ziemnych nie może przekraczać wymagań określonych w tabelicy 6.1

Szerokość górnej powierzchni korpusu nie może różnić się od szerokości projektowanej o więcej niż określono to w tabelicy 6.1, a krawędzie korony drogi nie powinny mieć wyraźnych załamań w planie.

Maksymalne nierówności na powierzchni skarp nie powinny przekraczać ± 10 cm przy pomiarze łatą 3-metrową, albo powinny być spełnione inne wymagania dotyczące nierówności, wynikające ze sposobu umocnienia powierzchni skarpy.

W gruntach skalistych wymagania, dotyczące równości powierzchni dna wykopu oraz pochylenia i równości skarpy, mogą różnić się od podanych w punktach 5.6.1., 5.6.2. i 5.6.3. i mogą być określone indywidualnie.

5.7. Odwodnienie pasa robót ziemnych

Niezależnie od budowy urządzeń, stanowiących elementy systemów odwadniających, ujętych w Dokumentacji Projektowej, Wykonawca jest zobowiązany, o ile wymagają tego warunki terenowe, do

wykonania urządzeń, które zapewnią skuteczne odprowadzenie wód gruntowych i opadowych poza obszar robót ziemnych tak, aby zabezpieczyć grunty przed przewilgoceniem i nawodnieniem. W tym celu Wykonawca przedstawi projekt odwodnienia placu budowy. Forma i zakres projektu odwodnienia placu budowy zostaną ustalone między Wykonawcą a Inżynierem/Inspektorem nadzoru. Projekt odwodnienia placu budowy podlega zatwierdzeniu przez Inżyniera/Inspektora nadzoru.

Wykonawca ma obowiązek takiego wykonywania wykopów i nasypów, aby powierzchnia gruntu, skały oraz innych materiałów nadawać w całym okresie trwania robót spadki, zapewniające prawidłowe odwodnienie.

Jeżeli wskutek zaniedbania Wykonawcy lub niewłaściwego zaplanowania robót, grunty lub materiały do budowy nasypu ulegną nawodnieniu, które spowoduje ich długotrwałą nieprzydatność, Wykonawca ma obowiązek usunięcia tych gruntów lub materiałów i zastąpienia ich gruntami lub materiałami przydatnymi, na własny koszt bez jakichkolwiek dodatkowych opłat ze strony Zamawiającego za te czynności, jak również za dowieziony grunt lub materiały. Dopuszcza się uzdatnienie przewilgoconych gruntów lub materiałów za zgodą Inżyniera/Inspektora nadzoru, jeżeli zaproponowany przez Wykonawcę sposób jest poprawny technicznie i zapewni przywrócenie właściwości umożliwiających wbudowanie gruntów lub materiałów.

Odprowadzenie wód do istniejących zbiorników naturalnych i urządzeń odwadniających musi być poprzedzone uzgodnieniem z odpowiednimi instytucjami i uwzględnione w projekcie odwodnienia placu budowy.

Szczegółowe wymagania w zakresie odwodnienia robót ziemnych podczas wykonywania wykopów i nasypów określono w STWiORB D-02.01.01. „Roboty ziemne. Wykonanie wykopów”, punkt 5.5 i w STWiORB D-02.03.01 „Roboty ziemne. Wykonanie nasypów”, punkt 5.

5.8. Rowy

Rowy boczne i rowy stokowe powinny być wykonane zgodnie z Dokumentacją Projektową i STWiORB.

Szerokość dna i głębokość rowu nie mogą różnić się od wymiarów projektowanych o więcej niż ± 5 cm.

Pochylenie podłużne dna rowu nie powinno różnić się od projektowanego o więcej niż 0,05%.

Dokładność wykonania skarp rowów powinna być zgodna z określoną w punkcie 5.6.

Wykonawca jest zobowiązany utrzymywać drożność rowów w czasie realizacji inwestycji w zakresie wynikającym z wpływu robót na funkcjonowanie istniejącego układu odwodnienia.

5.9. Układanie geosyntetyków

Geosyntetyki należy układać zgodnie z zasadami określonymi w Dokumentacji Projektowej i STWiORB. Jakość użytych geosyntetyków musi być potwierdzona Deklaracją Właściwości Użytkowych oraz innymi dokumentami, określającymi dodatkowe właściwości geosyntetyku, o ile jest to wymagane.

Warstwa, na której przewiduje się ułożenie geosyntetyku powinna być równa i pozbawiona ostrych elementów, mogących spowodować uszkodzenie geosyntetyku w czasie układania lub pracy. Metoda układania powinna zapewnić przyleganie geosyntetyku do warstwy, na której jest układany, na całej jej powierzchni. Geosyntetyków nie należy naciągać lub powodować ich zawieszenia na wzniesieniach (garbach) lub nad wklęsłościami terenu. Warstwa geosyntetyków po ułożeniu powinna być pozbawiona fałd, załamania oraz rozdarć.

Pasma geosyntetyków, pełniących funkcję warstwy odcinającej albo zbrojenia w podstawie nasypu należy układać łącząc je na zakład, z ewentualnym kotwieniem do podłoża, zgodnie z zasadami określonymi w STWiORB. Jeżeli brak takiej informacji, wówczas Wykonawca proponuje do akceptacji przez Inżyniera/Inspektora nadzoru sposób połączenia pasm geosyntetyku. Wielkość zakładu pasm geosyntetyku, układanych na stabilnym podłożu nie powinna być mniejsza niż 30 cm. W przypadku obniżonej nośności warstwy, na której jest układany geosyntetyk, wielkość zakładu powinna być odpowiednio zwiększona, aby w całym okresie wykonania i eksploatacji budowli ziemnej została zachowana ciągłość warstwy geosyntetyku.

Pasma geosyntetyków, pełniących funkcję zbrojenia skarp, należy układać zgodnie z zasadami określonymi w Dokumentacji Projektowej i STWiORB. Konieczna jest jednoznaczna informacja, dotycząca kierunku ułożenia pasm geosyntetyku, z uwzględnieniem kierunku jego produkcji, długości pasm oraz sposobu ich łączenia (na styk, z zakładem lub z odstępem). Jeżeli brak takiej pełnej informacji, zostanie ona uzupełniona przez Projektanta.

W przypadku uszkodzenia geosyntetyku, pełniącego funkcję warstwy odcinającej należy, w uzgodnieniu z Inżynierem/Inspektorem nadzoru, przykryć uszkodzone miejsce pasem geosyntetyku na długości i szerokości większej o co najmniej 1 metr od obszaru uszkodzonego.

W przypadku uszkodzenia geosyntetyku pełniącego funkcję zbrojenia sposób postępowania należy ustalić w porozumieniu z Projektantem.

Nie dopuszcza się ruchu pojazdów bezpośrednio po ułożonych geosyntetykach. Warstwę geosyntetyków należy, niezwłocznie po ułożeniu, przykryć gruntem lub materiałem stosowanym do budowy nasypu. W przeciętnych

warunkach minimalna grubość warstwy, ułożonej na warstwie geosyntetyków, umożliwiająca dopuszczenie ruchu pojazdów wynosi 15 cm.

5.10. Powierzchnia podłoża gruntowego nawierzchni

Szczegółowe wymagania dotyczące robót związanych z ostatecznym ukształtowaniem powierzchni podłoża gruntowego nawierzchni w wykopach i nasypach podano w STWiORB D-02.01.01. „Roboty ziemne. Wykonanie wykopów”, punkt 5 i w STWiORB D-02.03.01 „Roboty ziemne. Wykonanie nasypów”, punkt 5.

Ostatecznie ukształtowana powierzchnia podłoża gruntowego nawierzchni nie może być narażona na działanie wody i mrozu. Jeżeli warunek ten nie zostanie spełniony, powierzchnia wymaga sprawdzenia i oceny i ewentualnych napraw (powtórne profilowanie i zagęszczenie, stabilizacja, wymiana).

Jeżeli występuje warstwa ulepszonego podłoża z gruntu lub materiału antropogenicznego stabilizowanego spoiwem to należy ją wykonać zgodnie z zasadami, określonymi w odpowiednich STWiORB.

Jeżeli występuje warstwa ulepszonego podłoża z gruntu niewysadzinowego, materiału antropogenicznego lub mieszanki niezwiązanej to należy ją wykonać zgodnie z zasadami, określonymi w odpowiednich STWiORB.

5.11. Wymagania dotyczące zagęszczenia

Roboty ziemne należy wykonać w sposób zapewniający uzyskanie wymaganych wskaźników zagęszczenia I_s korpusu ziemnego, określonych w STWiORB. Wskaźnik zagęszczenia należy badać zgodnie z zasadami podanymi w Załączniku 2 i obliczać według wzoru określonego w p. 1.6.48.

Wskaźnik zagęszczenia I_s należy określić w odniesieniu do całej objętości nasypu i do głębokości 0,5 metra w podłożu nasypu oraz w wykopach i miejscach zerowych robót ziemnych do głębokości 0,5 metra (gdy brak warstwy ulepszonego podłoża) lub do głębokości równej warstwie ulepszonego podłoża od spodu konstrukcji nawierzchni. Szczegółowe wymagania dotyczące wartości wskaźników zagęszczenia I_s w wykopach podano w STWiORB D-02.01.01. „Roboty ziemne. Wykonanie wykopów”. Szczegółowe wymagania dotyczące wartości wskaźników zagęszczenia I_s w nasypach podano w STWiORB D-02.01.03. „Roboty ziemne. Wykonanie nasypów” oraz na rysunkach Z1.1 oraz Z1.2. w załączniku 1.

Dopuszcza się kontrolę i ocenę stanu zagęszczenia warstw gruntów lub materiałów na podstawie wskaźnika odkształcenia I_o. Dopuszczenie tej metody wymaga potwierdzenia na odcinku próbnym i akceptacji przez Inżyniera/Inspektora nadzoru wartości wskaźnika odkształcenia, stanowiących kryterium akceptacji stanu zagęszczenia, w odniesieniu do gruntów i materiałów stosowanych w konkretnym przypadku przy czym wartości te nie mogą być wyższe niż maksymalne podane w tabeli 5.1..

Wskaźnik odkształcenia należy obliczać według wzoru określonego w p. 1.6.47 na podstawie wartości modułów odkształcenia określonych według zasad podanych w Załączniku 2. Wartości modułów można uznać za miarodajne, jeżeli wilgotność gruntu/materiału warstwy w czasie badania nie jest wyższa od wilgotności jaką miał on w czasie zagęszczania oraz jest od niej niższa nie więcej niż o 2%. W przypadku badania warstwy o wilgotności poza wymienionym przedziałem należy wprowadzić odpowiednie współczynniki korygujące wartości modułów. Zagęszczenie uznaje się za wystarczające, jeżeli jednocześnie jest spełnione wymaganie dotyczące maksymalnej wartości wskaźnika odkształcenia I_o oraz minimalnej wartości wtórnego modułu odkształcenia E₂. Maksymalne wartości wskaźnika odkształcenia, w zależności od rodzaju gruntu lub innego materiału w badanej warstwie, określono w Tablicy 5.1. Inżynier/Inspektor nadzoru może dopuścić stosowanie wartości określonych w Tablicy 5.1 w przypadku niewielkiego zakresu robót i dużej jednorodności gruntu/materiału w ocenianej warstwie, z zastrzeżeniem treści punktu 6.1.3. niniejszych STWiORB.

Tablica 5.1. Maksymalne wartości wskaźnika odkształcenia w drogowych robotach ziemnych

Grunt lub materiał	Maksymalna wartość wskaźnika odkształcenia I _o
Grunty niespoiste oraz wymagane I _s ≥ 1.0	2,2
Grunty niespoiste oraz wymagane I _s < 1.0	2,5
Grunty stabilizowane spoiwami do 12h od zakończenia zagęszczania	2,2
Grunty drobnoziarniste o równomiernym uziarnieniu	2,0
Grunty o zróżnicowanym uziarnieniu.	3,0
Grunty kamieniste	4,0

Grunt lub materiał	Maksymalna wartość wskaźnika odkształcenia I_0
Grunty i materiały antropogeniczne	wartość należy określić na podstawie badań

Dopuszcza się ocenę stanu zagęszczenia gruntów i materiałów z zastosowaniem urządzeń do ciągłego pomiaru zagęszczenia na zasadach podanych w STWiORB D 02.03.01 „Wykonywanie nasypów” w p. 5.14.5 i w p.5.14.6, z zastrzeżeniem treści punktu 6.1.3. niniejszych STWiORB.

Inżynier/Inspektor nadzoru może dopuścić zastosowanie w kontroli stanu zagęszczenia gruntów i materiałów lekkiej płyty dynamicznej LPD. Konieczne jest potwierdzenie na odcinku próbnym i akceptacja przez Inżyniera/Inspektora nadzoru korelacji wartości wskaźnika zagęszczenia I_s z wartościami modułu dynamicznego E_{vd} w odniesieniu do gruntów i materiałów stosowanych w konkretnym przypadku oraz spełnienie zapisów p. 5.12.5. i p. 6.1.3. niniejszych STWiORB. W przypadku stosowania płyt LPD o różnych konstrukcjach korelację należy ustalić dla każdego typu urządzenia.

Inżynier/Inspektor nadzoru może dopuścić zastosowanie wyłącznie do dodatkowej kontroli zagęszczenia nasypów z gruntów niespoistych sond dynamicznych. Procedurę badania oraz interpretacji wyników wskazano w załączniku Z.2.L.

5.12. Wymagania dotyczące nośności

Wartość wtórnego modułu odkształcenia należy kontrolować na powierzchni warstw, w odniesieniu do których określono wymóg dotyczący minimalnej wartości wtórnego modułu odkształcenia E_2 . Szczegółowe wymagania dotyczące wartości wtórnego modułu odkształcenia E_2 w wykopach podano w STWiORB D-02.01.01. „Roboty ziemne. Wykonanie wykopów”. Szczegółowe wymagania dotyczące wartości modułu odkształcenia E_2 w nasypach podano w STWiORB D-02.03.01. „Roboty ziemne. Wykonanie nasypów”. Schematy z podanymi wartościami w wykopach i w nasypach podano w załączniku 1.

Roboty ziemne należy wykonać w sposób zapewniający uzyskanie nośności podłoża gruntowego nawierzchni, określonej wartością wtórnego modułu odkształcenia E_2 , nie gorszej niż przyjęta w projekcie konstrukcji nawierzchni. Nie dopuszcza się redukcji grubości warstw konstrukcji nawierzchni w przypadku stwierdzenia większej wartości E_2 niż przyjęta w projekcie konstrukcji nawierzchni.

Moduł odkształcenia należy obliczać według wzoru określonego w p. 1.6.20 na podstawie badania według zasad podanych w Załączniku 2. Wartości modułów można uznać za miarodajne, jeżeli wilgotność gruntu/materiału warstwy w czasie badania nie jest wyższa od wilgotności jaką miał on w czasie zagęszczania oraz jest od niej niższa nie więcej niż o 2%. W przypadku badania warstwy o wilgotności poza wymienionym przedziałem należy wprowadzić odpowiednie współczynniki korygujące wartości modułów.

Alternatywnie dopuszcza się kontrolę i ocenę nośności na powierzchni warstwy gruntu/materiału na podstawie oznaczenia wartości modułu dynamicznego E_{vd} z zastosowaniem lekkiej płyty dynamicznej LPD. Dopuszczenie tej metody wymaga potwierdzenia na odcinku próbnym i akceptacji przez Inżyniera/Inspektora nadzoru korelacji wartości wtórnego modułu odkształcenia E_2 , stanowiących kryterium akceptacji nośności, z wartościami modułu dynamicznego E_{vd} w odniesieniu do gruntów i materiałów stosowanych w konkretnym przypadku określonych z zastosowaniem wybranego typu (konstrukcji) LPD. W przypadku stosowania płyt LPD o różnych konstrukcjach korelację należy ustalić dla każdego typu urządzenia. Metodami badawczymi referencyjnymi dla wskaźnika zagęszczenia oraz wtórnego modułu odkształcenia w każdym przypadku są metody opisane w załącznikach Z2B oraz Z2C.

W przypadku stosowania płyty LPD należy uwzględnić właściwe dla tej metody ograniczenia w zakresie jej stosowalności. Płytę dynamiczną można stosować wyłącznie dla gruntów niespoistych o uziarnieniu do 63 mm. Wartość modułu E_{vd} można uznać za miarodajną, jeżeli wilgotność gruntu/materiału warstwy w czasie badania nie jest niższa o więcej niż 2% w stosunku do wilgotności jaką miał on w czasie zagęszczania. Dopuszczenie badania z zastosowaniem LPD nie może kolidować z zapisami p. 6.1.3. niniejszych STWiORB.

6. KONTROLA JAKOŚCI ROBÓT

6.1. Ogólne wymagania dotyczące kontroli jakości robót

Ogólne wymagania dotyczące kontroli jakości robót podano w STWiORB D-M 00.00.00, Wymagania ogólne”.

Badania i pomiary dzielą się na:

- badania i pomiary Wykonawcy – w ramach własnego nadzoru
- badania i pomiary kontrolne – w ramach nadzoru Zamawiającego.

W uzasadnionych przypadkach w ramach badań i pomiarów kontrolnych dopuszcza się wykonanie badań i pomiarów kontrolnych dodatkowych lub badań i pomiarów arbitrażowych.

Badania obejmują:

- pobranie próbek,
- zapakowanie próbek do wysyłki,
- transport próbek z miejsca pobrania do placówki wykonującej badania,
- przeprowadzenie badania,
- sprawozdanie z badań.

Pomiary obejmują terenową weryfikację zrealizowanych robót.

Badania i pomiary Wykonawcy – zgodnie z D-M-00.00.00 „Wymagania ogólne”. Zakres badań i pomiarów Wykonawcy powinien być:

- nie mniejszy niż określony w Zakładowej Kontroli Produkcji dla dostarczanych na budowę materiałów i wyrobów budowlanych,
- nie mniejszy niż wskazano w niniejszym STWiORB.

Podczas kontroli jakości robót badania należy prowadzić zgodnie z metodami i wymaganiami wskazanymi w niniejszych STWiORB. Na wniosek Wykonawcy Inżynier/Inspektor nadzoru – o ile niniejsze STWiORB nie stanowi inaczej – może dopuścić zastosowanie alternatywnych metod, norm, procedur lub reguł określających sposób wykonania badań terenowych i laboratoryjnych i ocenę ich wyników, o ile alternatywne normy, procedury oraz reguły są zgodne z odpowiednimi zasadami określonymi w niniejszych STWiORB oraz są co najmniej równoważne w odniesieniu do przyszłego bezpieczeństwa konstrukcji, oraz jej użyteczności i trwałości, jakich można byłoby oczekiwać w przypadku zastosowania wymagań wskazanych w niniejszych STWiORB. Każde odstępstwo od wymagań zawartych w niniejszych STWiORB oraz od wymagań określonych w przywołanych normach i procedurach należy szczegółowo uzasadnić i opisać, w szczególności należy podać ocenę wpływu odstępstwa od wymagań określonych w niniejszych STWiORB, na wyniki poszczególnych badań.

Badania i pomiary kontrolne oraz badania i pomiary kontrolne dodatkowe – zgodnie z D-M-00.00.00 „Wymagania ogólne”.

Badania i pomiary arbitrażowe – zgodnie z D-M-00.00.00 „Wymagania ogólne”.

6.2. Badania i pomiary przed przystąpieniem do robót ziemnych – zgodnie z D-M-00.00.00 „Wymagania ogólne”

Przed przystąpieniem do robót ziemnych lub wydzielonego ich etapu należy zweryfikować założenia dotyczące przydatności gruntów i materiałów antropogenicznych do zastosowania jako materiał nasypowy, uwzględniając wymagania określone w punkcie 2 oraz w Dokumentacji Projektowej. Ocenę taką należy przeprowadzać w przypadku każdej zmiany rodzaju lub źródła materiału do wykorzystania jako materiał nasypowy.

Przed przystąpieniem do robót Wykonawca powinien:

- przedstawić Inżynierowi/Inspektorowi Nadzoru do akceptacji źródła poboru materiałów;
- uzyskać wymagane dokumenty, dopuszczające wyroby budowlane do obrotu i powszechnego stosowania (np. stwierdzenie o oznakowaniu materiału znakiem CE lub znakiem budowlanym B, Certyfikat Zgodności ZKP/Stałości Właściwości Użytkowych, deklarację właściwości użytkowych, KOT/EOT, aprobatę techniczną, ew. badania materiałów wykonane przez dostawców itp.),
- ew. wykonać własne badania właściwości materiałów przeznaczonych do wykonania robót, określone przez Inżyniera/Inspektora Nadzoru.

Wszystkie dokumenty oraz wyniki badań Wykonawca przedstawi Inżynierowi/ Inspektorowi Nadzoru do akceptacji.

Przed zastosowaniem geosyntetyków w robotach ziemnych, Wykonawca powinien przedstawić Inżynierowi/Inspektorowi nadzoru dokumenty wskazane w ppkt 6.2.2 oraz inne dokumenty, jeżeli konieczność ich przedłożenia wynika z Dokumentacji Projektowej, potwierdzające spełnienie wymagań w zakresie istotnych właściwości, nie ujętych w dokumentach wskazanych w ppkt 6.2.2 (na przykład wytrzymałość długoterminowa geosyntetyku stosowanego jako zbrojenie).

W przypadku jeżeli grunty lub materiały antropogeniczne, przewidziane do wykorzystania jako materiał nasypowy będą ulepszone to Wykonawca przed przystąpieniem do robót powinien wykazać, że przewidziana do zastosowania metoda ulepszania materiałów, pozwala na uzyskanie wymaganych właściwości oraz spełnienie wymagań dotyczących materiału po wbudowaniu.

W przypadku warstwy ulepszonego podłoża Wykonawca przed przystąpieniem do jej wykonania przedstawi wszystkie niezbędne dokumenty wynikające z wymagań określonych w STWiORB, dotyczące technologii stosowanej do wykonania tej warstwy, a w razie potrzeby wykona odcinek próbny na polecenie Inżyniera/Inspektora nadzoru.

6.3. Badania i pomiary w czasie realizacji robót ziemnych

Wykonawca jest zobowiązany do przeprowadzania na bieżąco badań i pomiarów w celu sprawdzania czy jakość wykonanych Robót jest zgodna z postawionymi wymaganiami. Badania powinny być wykonywane z niezbędną starannością, zgodnie z obowiązującymi przepisami i w wymaganym zakresie. Badania Wykonawca powinien wykonywać z częstotliwością gwarantującą zachowanie wymagań dotyczących jakości robót, lecz nie rzadziej niż wskazano to w STWiORB. Wyniki badań będą dokumentowane i archiwizowane przez Wykonawcę. Wyniki badań Wykonawca jest zobowiązany przekazywać Inżynierowi/Inspektorowi nadzoru.

W trakcie prowadzenia robót należy sprawdzać na bieżąco odwodnienie korpusu drogowego. Sprawdzenie polega na kontroli zgodności z wymaganiami określonymi w punkcie 5 oraz z Dokumentacją Projektową. Szczególną uwagę należy zwrócić na:

- właściwe ujęcie i odprowadzenie wód opadowych,
- właściwe ujęcie i odprowadzenie wysięków wodnych,
- właściwe prowadzenie prac aby nie powodować nawadniania gruntów w wykopie lub w nasypie.

Sprawdzenie wykonania skarp polega na sprawdzeniu zgodności robót z wymaganiami dotyczącymi:

- pochyłeń i dokładności wykonania skarp określonych w tabelicy 6.1.,
- wykonania umocnień powierzchni skarp, sformułowanymi w Dokumentacji Projektowej lub w Projekcie Geotechnicznym.

Zakres czynności wchodzących w zakres sprawdzenia jakości robót w czasie wykonywania wykopów określono w STWiORB D-02.01.01 „Roboty ziemne. Wykonywanie wykopów”.

Szczegółowy zakres czynności wchodzących w zakres sprawdzenia jakości robót w czasie wykonywania nasypów oraz ukopów, dokopów i odkładów, określono w STWiORB D-02.03.01. „Roboty ziemne. Wykonywanie nasypów”.

6.4. Badania do odbioru korpusu ziemnego

Odbioru korpusu ziemnego dokonuje się na podstawie technicznych dokumentów kontrolnych, zgromadzonych przed przystąpieniem do robót oraz prowadzonych w czasie wykonywania robót ziemnych oraz na podstawie badań i pomiarów wykonanych po zakończeniu wykonania budowli ziemnej, w zakresie wymaganym przez STWiORB.

W zakres badań w czasie odbioru budowli ziemnej wchodzi sprawdzenie: technicznych dokumentów kontrolnych, cech geometrycznych budowli ziemnej, zagęszczenia, nośności oraz odwodnienia. Ponadto należy sprawdzić wykonanie i umocnienie skarp, na podstawie wymagań odrębnej STWiORB.

Częstotliwość oraz zakres badań i pomiarów cech geometrycznych budowli ziemnej do odbioru robót ziemnych podano w tabelicy 6.1.

Tablica 6.1. Częstotliwość oraz zakres badań i pomiarów geometrycznych wykonanych robót ziemnych

Lp.	Badana cecha	Minimalna częstotliwość badań i pomiarów	Tolerancje wykonania robót
1	Szerokości korpusu drogowego	Pomiar taśmą, szablonem, łatą o długości 3 m i poziomą lub niwelatorem, w odstępach co 200 m na prostych, w punktach głównych łuku, co 100 m na łukach o $R \geq 100$ m co 50 m na łukach o $R < 100$ m oraz w miejscach, które będą wątpliwość	$\leq +5$ cm
2	Odchylenie osi korpusu ziemnego		± 5 cm
3	Szerokości dna rowów		± 5 cm
4	Rzędne powierzchni korpusu drogowego		Nie więcej niż -3 cm lub +1 cm
5	Pochylenie skarp		$\leq 10\%$ wartości pochylenia
6	Równość górnej powierzchni korpusu drogowego		≤ 3 cm
7	Równość skarp		$\leq \pm 10$ cm
8	Spadek podłużny powierzchni korpusu drogowego lub dna rowu	Pomiar niwelatorem rzędnych w odstępach co 100 m oraz w punktach wątpliwych	Nie więcej niż -3 cm lub +1 cm
9	Pochylenie poprzeczne górnej powierzchni korpusu drogowego	Pomiar niwelatorem rzędnych w odstępach co 100 m oraz w punktach wątpliwych	$\pm 0,5\%$

**) Jeżeli długość elementu podlegającego odbiorowi jest mniejsza niż 1 km, to określając wartość średnią należy uwzględnić wyniki wszystkich pomiarów*

Zagęszczenie materiału nasypowego, gruntu podłoża pod nasypem oraz podłoża gruntowego nawierzchni w wykopie określa się na podstawie wskaźnika zagęszczenia I_s . Badanie wskaźnika zagęszczenia należy przeprowadzić zgodnie z zasadami określonymi w p. 5.11.1 i 5.11.2 niniejszych STWiORB. W raporcie z badań należy podać wskaźnik zagęszczenia oraz wilgotność badanego gruntu. Wykonawca do odbioru budowli ziemnej przedstawi wyniki badań wskaźnika zagęszczenia każdej warstwy. Częstotliwość badań wskaźnika zagęszczenia powinna być następująca:

- W wykopach i dla górnej warstwy nasypu – nie mniej niż 1 badaniena każde 1000 m² powierzchni zagęszczonej warstwy, jednak co najmniej 2 badania na dziennej działce roboczej.
- Dla pozostałych partii nasypu – nie mniej niż 1 badaniena każde 2000 m² powierzchni zagęszczonej warstwy, jednak co najmniej 2 badania na dziennej działce roboczej.

Ponadto badanie wskaźnika zagęszczenia należy wykonać w miejscach wątpliwych wskazanych przez Inżyniera/Inspektora nadzoru. Należy ocenić zgodność wyników badania z wymaganiami STWiORB opracowanych na podstawie niniejszych STWiORB. Kryterium akceptacji zbioru wyników badań wskaźnika zagęszczenia musi być określone w STWiORB.

Jeżeli dopuszczono kontrolę zagęszczenia na podstawie wskaźnika odkształcenia I_o to wymaga się aby częstotliwość badań była nie mniejsza niż określono w punkcie 6.4.4. w odniesieniu do badania wskaźnika zagęszczenia I_s .

Nośność należy badać na powierzchni warstw, określonych w Dokumentacji Projektowej. Nośność określa się na podstawie wartości wtórnego modułu odkształcenia E_2 . Badanie modułu odkształcenia E_2 należy przeprowadzić zgodnie z zasadami określonymi w p. 5.12.3 niniejszych STWiORB. Wykonawca do odbioru budowli ziemnej przedstawi wyniki badań nośności podłoża pod nasypem oraz na powierzchni tych warstw, które zostały zakryte wyżej leżącymi warstwami do czasu przeprowadzenia odbioru budowli ziemnej. Nośność na powierzchni podłoża gruntowego nawierzchni może być określona przed lub podczas odbioru budowli ziemnej. Częstotliwość badań nośności powinna być następująca:

- Nie mniej niż jeden raz na 1000 m² powierzchni w przypadku badania na powierzchni podłoża gruntowego nawierzchni,
- Nie mniej niż jeden raz na 2000 m² powierzchni w pozostałych przypadkach,
- W miejscach wskazanych przez Inżyniera/Inspektora nadzoru.

Za zgodą Inżyniera/Inspektora nadzoru dopuszcza się stosowanie innych metody do oceny stanu zagęszczenia i nośności wykonanych warstw, po skorelowaniu tych metod z metodami określonymi w niniejszych STWiORB, dla warunków wynikających ze stosowanych w robotach ziemnych gruntów i materiałów antropogenicznych. Zasady stosowania innych metod określono w niniejszych STWiORB w punktach 5.11., 5.12. oraz 6.1.3. Zasady wykonania odcinka próbnego określono w STWiORB D-02.03.01. „Roboty ziemne. Wykonanie nasypów”, w punkcie 5.15.

6.5. Sprawdzenie wykonania ukopu, dokopu i odkładu

Sprawdzenie wykonania ukopu lub dokopu polega na skontrolowaniu zgodności robót i wykonanego ukopu lub dokopu z wymaganiami sformułowanymi w Dokumentacji Projektowej i STWiORB opracowanych na podstawie niniejszych STWiORB. W trakcie kontroli należy zwrócić szczególną uwagę na sprawdzenie:

- zgodności i rodzaju gruntu z Dokumentacją Projektową,
- zachowania kształtu zboczy, zapewniającego ich stateczność,
- odwodnienia,
- zagospodarowania terenu po zakończeniu eksploatacji ukopu.

Sprawdzenie wykonania odkładu polega na sprawdzeniu zgodności robót i wykonanego odkładu z wymaganiami sformułowanymi w Dokumentacji Projektowej i STWiORB. W trakcie kontroli należy zwrócić szczególną uwagę na sprawdzenie:

- prawidłowe usytuowanie i kształt geometryczny odkładu,
- odpowiednie wbudowanie gruntu,
- odwodnienie,
- właściwe zagospodarowanie odkładu.

7. OBMIAR ROBÓT

7.1. Ogólne zasady obmiaru robót

Ogólne zasady obmiaru robót podano w STWiORB D-M 00.00.00 "Wymagania Ogólne" punkt. 7

7.2. Jednostka obmiarowa

Jednostką obmiarową jest metr sześcienny [m³] wykonanych robót ziemnych.

8. ODBIÓR ROBÓT

8.1. Ogólne zasady odbioru robót

Ogólne zasady odbioru robót podano w STWiORB D-M 00.00.00 „Wymagania Ogólne” punkt 8.

Roboty ziemne uznaje się za wykonane zgodnie z Dokumentacją Projektową, STWiORB i wymaganiami Inżyniera/Inspektora Nadzoru, jeżeli wszystkie pomiary i badania wg pkt. 5 i 6 niniejszych STWiORB dały wyniki pozytywne.

Do odbioru ostatecznego uwzględniane są wyniki badań i pomiarów kontrolnych, badań i pomiarów kontrolnych dodatkowych oraz badań i pomiarów arbitrażowych do wyznaczonych odcinków częściowych.

8.2. Odbiór robót zanikających lub ulegających zakryciu

Odbiór tych robót powinien być zgodny z wymaganiami punktu 8.2 STWiORB D-M- 00.00.00 "Wymagania Ogólne" oraz niniejszych STWiORB.

Gotowość danej części robót do odbioru zgłasza Wykonawca wpisem do Dziennika Budowy i jednoczesnym powiadomieniem Inżyniera/Inspektora Nadzoru. Odbiór będzie przeprowadzony niezwłocznie, nie później jednak niż w ciągu 3 dni od daty zgłoszenia wpisem do Dziennika Budowy i powiadomienia o tym fakcie Inżyniera/Inspektora Nadzoru.

Jakość i ilość robót ulegających zakryciu ocenia Inżynier/Inspektor Nadzoru na podstawie dokumentów zawierających komplet wyników badań laboratoryjnych i w oparciu o przeprowadzone pomiary.

8.3. Odbiór częściowy

Odbiór częściowy polega na ocenie ilości i jakości wykonanych części robót. Odbioru częściowego robót dokonuje się wg zasad jak przy odbiorze ostatecznym robót. Odbioru robót dokonuje Inżynier/Inspektor Nadzoru.

8.4. Odbiór ostateczny

Roboty objęte niniejszymi STWiORB podlegają odbiorowi na zasadzie robót zanikających i ulegających zakryciu, który jest dokonywany na podstawie wyników pomiarów, badań i oceny wizualnej.

Do odbioru Wykonawca przedstawia wszystkie dokumenty z bieżącej kontroli jakości robót oraz Dokumentację Projektową z naniesionymi zmianami i uzupełnieniami dokonanymi w trakcie robót (dokumentację powykonawczą).

Podstawą odbioru ostatecznego jest pisemne stwierdzenie przez Inspektora Nadzoru w Dzienniku Budowy zakończenia wszystkich robót związanych z niniejszymi STWiORB, a także spełnienie wymagań określonych w dokumentacji projektowej i niniejszych Warunków Wykonania.

8.5. Zasady postępowania z wadliwie wykonanymi robotami

Jeżeli wystąpią wyniki negatywne dla materiałów i robót (nie spełniające wymagań określonych w STWiORB i opracowanych na ich podstawie STWiORB), to Inżynier/Inspektor Nadzoru/Zamawiający wydaje Wykonawcy polecenie przedstawienia programu naprawczego, chyba że na wniosek jednej ze stron kontraktu zostaną wykonane badania lub pomiary arbitrażowe (zgodnie z pkt. 6.1.5 niniejszego STWiORB), a ich wyniki będą pozytywne. Wykonawca w programie tym jest zobowiązany dokonać oceny wpływu na trwałość, przedstawić sposób naprawienia wady lub wnioskować o zredukowanie ceny kontraktowej.

Na zastosowanie programu naprawczego wyraża zgodę Inżynier/Inspektor Nadzoru/Zamawiający.

W przypadku braku zgody Inżyniera/Inspektora Nadzoru/Zamawiającego na zastosowanie programu naprawczego wszystkie materiały i roboty nie spełniające wymagań podanych w odpowiednich punktach STWiORB zostaną odrzucone. Wykonawca wymieni materiały na właściwe i wykona prawidłowo roboty na własny koszt.

Jeżeli wymiana materiałów niespełniających wymagań lub wadliwie wykonane roboty spowodują szkodę w innych, prawidłowo wykonanych robotach, to również te roboty powinny być ponownie wykonane przez Wykonawcę na jego koszt.

9. PODSTAWA PŁATNOŚCI

9.1. Ogólne ustalenia dotyczące podstawy płatności

Ogólne ustalenia dotyczące podstawy płatności podano w STWiORB D-M 00.00.00 „Wymagania Ogólne” punkt 9.

9.2. Cena jednostki obmiarowej

Zakres czynności objętych ceną jednostkową podano w STWiORB D-02.01.01 „Wykonanie wykopów” oraz STWiORB D-02.03.01 „Wykonanie nasypów” punkt 9.

10. PRZEPISY ZWIĄZANE

10.1. Normy

L.p.	Nr normy	Tytuł normy
1	PN-EN ISO 14688-1	Badania geotechniczne. Oznaczanie i klasyfikowanie gruntów. Część 1: Oznaczanie i opis.
2	PN-EN ISO 14688-2	Badania geotechniczne. Oznaczanie i klasyfikowanie gruntów. Część 2: Zasady klasyfikowania.
3	PN-EN ISO 14689-2	Rozpoznanie i badania geotechniczne. Oznaczenie opis i klasyfikacja skał.
4	PN-EN ISO 17892-1	Rozpoznanie i badania geotechniczne. Badania laboratoryjne gruntów. Część 1: Oznaczanie wilgotności naturalnej.
5	PN-EN ISO 17892-4	Rozpoznanie i badania geotechniczne. Badania laboratoryjne gruntów. Część 4: Badanie uziarnienia gruntów.
6	PN-EN ISO 17892-1	Rozpoznanie i badania geotechniczne. Badania laboratoryjne gruntów. Część 11: Badanie filtracji przy stałym i zmiennym gradiencie hydraulicznym.
7	PN-EN ISO 17892-12	Rozpoznanie i badania geotechniczne. Badania laboratoryjne gruntów. Część 12: Oznaczanie granic Atterberga.
8	PN-B-04481:1988	Grunty budowlane. Badania próbek gruntów
9	BN-77/8931-12	Oznaczenie wskaźnika zagęszczenia gruntu
10	PN-S-02205:1998	Drogi samochodowe. Roboty ziemne. Wymagania i badania.
11	BN-64/8931-01	Drogi samochodowe. Oznaczenie wskaźnika piaskowego
12	PN-60/B-04493	Oznaczenie kapilarności biernej.
13	PN-55/B04492	Grunty budowlane. Badania właściwości fizycznych. Oznaczenie wskaźnika wodoprzepuszczalności.
14	PN-EN-13285	Mieszanki niezwiązane. Wymagania.
15	PN-EN 933-1	Badania geometrycznych właściwości kruszyw. Część 1: Oznaczanie składu ziarnowego. Metoda przesiewania.
16	PN-EN 933-8	Badania geometrycznych właściwości kruszyw. Część 8: Ocena zawartości drobnych cząstek. Badanie wskaźnika piaskowego.
17	PN-EN 1097-5	Badanie mechanicznych i fizycznych właściwości kruszyw. Część 5: Oznaczenie zawartości wody przez suszenie w suszarce z wentylacją.
18	PN-EN 13286-2	Mieszanki niezwiązane i związane hydraulicznie. Część 2: Metody badań laboratoryjnych gęstości na sucho i zawartości wody. Zagęszczanie metodą Proctora.
19	PN-EN 13286-47	Mieszanki niezwiązane i związane hydraulicznie. Część 47: Metoda badania do określenia kalifornijskiego wskaźnika nośności, natychmiastowego wskaźnika nośności i pęcznienia liniowego
20	PN-EN-14227-10	Mieszanki związane spoiwem hydraulicznym. Specyfikacja. Część 10. Grunty stabilizowane cementem.
21	PN-EN-14227-11	Mieszanki związane spoiwem hydraulicznym. Specyfikacja. Część 11. Grunty stabilizowane wapnem
22	PN-EN-14227-12	Mieszanki związane spoiwem hydraulicznym. Specyfikacja. Część 12. Grunty stabilizowane żużlem
23	PN-EN-14227-13	Mieszanki związane spoiwem hydraulicznym. Specyfikacja. Część 13. Grunty stabilizowane hydraulicznym spoiwem drogowym.
24	PN-EN-14227-14	Mieszanki związane spoiwem hydraulicznym. Specyfikacja. Część 14. Grunty stabilizowane popiołami lotnymi
25	PN-EN ISO 10318-1	Geosyntetyki. Część 1: Terminy i definicje.
26	PN-EN ISO 13251	Geotekstyli i wyroby pokrewne. Właściwości wymagane w odniesieniu do wyrobów stosowanych w robotach ziemnych, fundamentowaniu i konstrukcjach oporowych.
27	PN-EN 1997-1	Eurokod 7. Projektowanie geotechniczne . Część 1: Zasady ogólne.
28	PN-EN 1997-2	Eurokod 7. Projektowanie geotechniczne . Część 2: Rozpoznanie i badanie

29 PN-EN 1744-1 podłoża gruntowego.
Badania chemicznych właściwości kruszyw .Analiza chemiczna

10.2. Inne dokumenty

- 10.2.1. Wytyczne wykonywania badań podłoża gruntowego na potrzeby budownictwa drogowego. Załącznik do zarządzenia nr 22 Generalnego Dyrektora Dróg Krajowych i Autostrad z dnia 27.06.2019 r.,
- 10.2.2. Instrukcja badań podłoża gruntowego budowli drogowych i mostowych, IBDiM, Warszawa, 1998.
- 10.2.3. Instrukcja badań podłoża gruntowego budowli drogowych i mostowych, IBDiM, Warszawa, 1998.
- 10.2.4. Wytyczne wzmacniania podłoża gruntowego w budownictwie drogowym, IBDiM, Warszawa 2002.
- 10.2.5. Katalog typowych konstrukcji nawierzchni sztywnych. Załącznik do zarządzenia Nr 30 Generalnego Dyrektora Dróg Krajowych i Autostrad z dnia 16.06.2014 r.
- 10.2.6. Katalog typowych konstrukcji nawierzchni podatnych i półsztywnych. Załącznik do zarządzenia Nr 31 Generalnego Dyrektora Dróg Krajowych i Autostrad z dnia 16.06.2014 r.
- 10.2.7. Rozporządzenie Ministra Transportu, Budownictwa i Gospodarki Morskiej z dnia 25 kwietnia 2012 r. w sprawie ustalania geotechnicznych warunków posadawiania obiektów budowlanych.

D-02.01.01 - ROBOTY ZIEMNE. WYKONANIE WYKOPÓW

1. WSTĘP

1.1. Przedmiot SST

patrz 1.1. wymagania ogólne D-00.00.00.

1.2. Zakres stosowania SST

patrz 1.2. wymagania ogólne D-00.00.00.

1.3. Określenia podstawowe

Określenia podstawowe zostały podane w STWiORB D-02.00.01. „Roboty ziemne. Wymagania ogólne”, punkt 1.

1.4. Ogólne wymagania dotyczące robót

Ogólne wymagania dotyczące robót podano wSTWiORBD-M 00.00.00 "Wymagania Ogólne".

2. MATERIAŁY

2.1. Ogólne wymagania dotyczące materiałów

Ogólne wymagania dotyczące materiałów podano w STWiORB D-02.00.01 „Roboty ziemne. Wymagania ogólne”, punkt 2".

2.2. Materiały wybuchowe

Jeżeli występuje odspajanie gruntów skalistych z zastosowaniem materiałów wybuchowych to wymagania w stosunku do nich powinny być określone w Dokumentacji Projektowej lub przez Inżyniera/Inspektora nadzoru. Materiały wybuchowe stosowane do prac strzałowych powinny spełniać wymagania jakościowe w zakresie niezbędnym do specyfiki prowadzonych robót.

3. SPRZĘT

Ogólne wymagania dotyczące sprzętu

Ogólne wymagania dotyczące sprzętu podano w STWiORB D-02.00.01 „Roboty ziemne. Wymagania ogólne”, punkt 3".

4. TRANSPORT

4.1. Ogólne wymagania dotyczące transportu

Ogólne wymagania dotyczące transportu podano w STWiORBD-M 00.00.00, Wymagania ogólne" punkt 4 oraz w STWiORB D-02.00.01 „Roboty ziemne. Wymagania ogólne” punkt 4.

5. WYKONANIE ROBÓT

5.1. Ogólne zasady wykonania robót

Ogólne zasady prowadzenia robót ziemnych podano w STWiORB D-02.00.01 „Roboty ziemne. Wymagania ogólne”, punkt 5.

5.2. Zasady prowadzenia robót w wykopie

Przed rozpoczęciem robót w wykopie należy określić rodzaj i stan gruntu, skały lub materiału, który będzie poddany odspojeniu. Rozpoznanie jest konieczne do oceny przydatności gruntu, skały lub materiału do budowy nasypów oraz wyboru właściwej metody prowadzenia robót oraz sprzętu. Roboty należy prowadzić w planowy i usystematyzowany sposób, tak aby grunty, skały i materiały przeznaczone do wbudowania w nasyp nie utraciły przydatności.

Wykonawca powinien wykonywać wykopy w taki sposób, aby grunty, skały i materiały o różnym stopniu przydatności do budowy nasypów były odspajane oddzielnie, w sposób uniemożliwiający ich wymieszanie. Odstępstwo od powyższego wymagania jest możliwe jedynie za zgodą Inżyniera/Inspektora nadzoru. Łączne odspajanie gruntów, skał lub materiałów o zróżnicowanych właściwościach jest dopuszczalne jeżeli ich wymieszanie nie spowoduje pogorszenia przydatności lub gdy wskutek celowego wymieszania nastąpi poprawa ich właściwości.

Robót w wykopie nie należy rozpoczynać zanim powierzchnia terenu, na której będzie wznoszony nasyp, miejsce odkładu lub miejsce czasowego składowania odspojonego gruntu, skały lub materiału nie zostanie przygotowane i zaakceptowane. Odspojone grunty, skały lub materiały przydatne do wykonania nasypów powinny być bez zbędnej zwłoki wbudowane w nasyp lub przewiezione na odkład. Odspojonego gruntu, skały lub materiału nie

można przewozić jeżeli w miejscu wbudowania nie zapewniono odpowiedniego sprzętu do układania i zagęszczania warstw nasypu lub odkładu. O ile Inżynier/Inspektor nadzoru dopuści czasowe składowanie odspojonych gruntów, skał lub materiałów należy je odpowiednio zabezpieczyć przed nadmiernym zawilgoceniem.

Sposób wykonania skarp wykopu powinien gwarantować ich stateczność w całym okresie prowadzenia robót oraz użytkowania, a naprawa uszkodzeń, wynikających z nieprawidłowego ukształtowania skarp wykopu, ich podcięcia lub innych odstępstw od Dokumentacji Projektowej obciąża Wykonawcę. Wysokość i pochylenie skarpy wykopu w czasie robót muszą uwzględniać stan gruntu, skały lub materiału i ich rzeczywiste właściwości w czasie prowadzenia robót.

Założone w Projekcie Geotechnicznym, o ile występuje, lub w Dokumentacji Projektowej zabezpieczenie powierzchni skarp wykopu należy wykonać najszybciej jak jest to możliwe. Naprawa uszkodzeń powierzchni skarp, wynikająca z braku ich prawidłowego zabezpieczenia obciąża Wykonawcę

Strome skarpy powstałe w czasie odspajania koparką gruntu lub innego materiału nie powinny być pozostawione na dłuższy okres czasu. Jeżeli proces wykonywania wykopu nie jest ciągły, strome skarpy muszą być doprowadzone do bezpiecznego pochylenia do czasu wznowienia robót. Wysokość stromych skarp ukształtowanych w wyniku pracy koparek nie powinna być większa niż 5 metrów. Skarpy takie muszą być zabezpieczone od góry tymczasowym ogrodzeniem lub przymą gruntu.

Wykonawca nie powinien dopuścić do odspojenia gruntu poza pasem wynikającym z Dokumentacji Projektowej ani na głębokość większą niż określono w Dokumentacji Projektowej. Jeżeli zaistnieje taka sytuacja należy odtworzyć zbędnie usunięte strefy z materiału o nie gorszych właściwościach niż materiał rodzimy, który został odspojony. W razie potrzeby należy ocenić wpływ nadmiernego odspojenia gruntu na stateczność budowli ziemnej.

Jeżeli grunt jest zamrożony można go odspajać tylko do głębokości 0,5 m powyżej projektowanych rzędnych górnej powierzchni podłoża gruntowego nawierzchni.

Odspojony grunt przydatny do budowy nasypu, którego czasowa nieprzydatność wynika jedynie z zamrożenia, należy pozostawić do czasu rozmarznięcia i osuszenia, a następnie wbudować w nasyp.

O ile w Dokumentacji Projektowej nie określono inaczej, wykonywanie wykopów można wstrzymać na dowolnym etapie, pod warunkiem zachowania minimum 0,3 m grubości warstwy gruntu powyżej rzędnych spodu konstrukcji nawierzchni.

Ostateczne ukształtowanie niwelety robót ziemnych w wykopie powinno być wykonane w takim okresie, aby po zakończeniu prac można było przystąpić bezzwłocznie do wykonania pierwszej warstwy nawierzchni.

Wykonawca ma obowiązek zachować szczególną ostrożność w czasie odspajania gruntów w sąsiedztwie obiektów takich jak konstrukcje, budynki lub ogrodzenia.

Jeżeli w trakcie wykonywania robót ziemnych zostaną stwierdzone urządzenia podziemne (kable, rurociągi itp.), nie wykazane w Dokumentacji Projektowej wówczas roboty należy przerwać i powiadomić o tym fakcie Inżyniera/Inspektora nadzoru.

W przypadku występowania zinwentaryzowanych urządzeń podziemnych oraz na tych powierzchniach, gdzie zgodnie z Dokumentacją Projektową wymagana jest nienaruszona struktura gruntu podłoża, wykopy należy wykonać lub ostatecznie ukształtować ich powierzchnię sposobem ręcznym. Urobek z wykopów wykonywanych ręcznie należy odkładać na powierzchni terenu w bezpiecznej odległości od krawędzi wykopu, nie zagrażającej stateczności wykopu oraz zapewniającej, że wydobyty grunt nie zsyple się ponownie do wykopu. Wydobyty grunt powinien stanowić zabezpieczenie przed możliwym spływem wody opadowej do wykopu.

Jeżeli wykop ma być wykonany w gruncie skalistym wówczas Wykonawca oceni stopień trudności prowadzenia robót i dobierze odpowiedni sposób odspojenia skały. Zasady mechanicznego odspajania gruntów skalistych określono w punkcie 5.3. a zasady obowiązujące podczas odspajania gruntów skalistych za pomocą materiałów wybuchowych – w punkcie 5.4. niniejszych STWiORB.

5.3. Odsparowanie mechaniczne gruntów skalistych

Jeżeli stan i twardość skały pozwala na jej mechaniczne odspajanie, to można tę czynność przeprowadzić:

- a. młotami mechanicznymi, które zagłębia się w grunt w celu rozsadzenia i rozłupania go,
- b. zrywarkami, które rozluźniają grunt w czasie przejazdu z zagłębionymi w grunt zębami.

W przypadku odspajania mechanicznego należy przestrzegać, aby:

- a. głębokość naruszenia i rozluźnienia gruntu skalistego nie przekraczała poza poziom niwelety robót ziemnych,
- b. nie odbywał się ruch maszyn i środków transportowych po rozluźnionym gruncie skalistym,

- c. rozdrobnienie gruntu skalistego umożliwiło użycie środków do załadowania lub przemieszczenia gruntu (koparek, ładowarek, spycharek, równiarek).

5.4. **Odspajanie gruntów skalistych za pomocą materiałów wybuchowych**

Na prowadzenie robót z użyciem materiałów wybuchowych, Wykonawca uzyska zgodę właściwych instytucji, wynikającą z obowiązujących przepisów.

O zamiarze prowadzenia prac strzałowych Wykonawca powinien każdorazowo zawiadomić Inżyniera/Inspektora nadzoru i uzyskać na to jego zgodę.

Wykonawca będzie prowadził księgę kontroli materiałów wybuchowych, rejestrując przychody i rozchody tych materiałów. Odspajanie gruntów za pomocą materiałów wybuchowych może być prowadzone tylko pod bezpośrednim dozorem uprawnionego pracownika (strzałowego). Na terenie robót materiały wybuchowe mogą być przetrzymywane w podręcznych składach, nie dłużej niż określono w obowiązujących przepisach.

Przed przystąpieniem do prac strzałowych Wykonawca ma obowiązek określić i odpowiednio oznakować strefę zagrożenia. Wykonawca musi zadbać, poprzez podjęcie niezbędnych czynności zabezpieczających o to, aby prace strzałowe nie spowodowały zagrożenia dla zdrowia i życia ludzi, jak również uszkodzeń obiektów, urządzeń oraz środowiska naturalnego.

Otwory strzałowe, ich rozmieszczenie, średnice, kierunek i głębokość powinny być dostosowane do przebiegu uwarstwienia skały i jej szczelinowatości, w sposób zgodny z praktyką i zasadami prowadzenia prac strzałowych. W skale spękanej można umieszczać materiał wybuchowy bezpośrednio w szczelinach. Jeśli Wykonawca nie zamierza dokonać odstrzału bezpośrednio po wywierceniu otworu, to powinien otwór zabezpieczyć przed nawilgoceniem przez zamknięcie go korkiem.

Wielkości ładunków powinny być ustalone na podstawie praktyki lub obliczone z odpowiednich wzorów. Materiał wybuchowy można załadować do otworów po sprawdzeniu, że zostały należycie wykonane, oczyszczone i osuszone. Postępowanie w przypadku otworów trudnych do osuszenia zostanie określone indywidualnie i zatwierdzone przez Inżyniera/Inspektora nadzoru. Rozmieszczenie ładunków w otworze strzałowym, sposób założenia naboju udarowego ze spłonką, lontem, zapalnikiem i wykonania przybitki oraz odstrzelenia ładunków, powinny być dostosowane do postulowanego efektu strzelania i wykonane zgodnie z praktyką.

W robotach strzałowych, prowadzonych w sąsiedztwie dna wykopu i powierzchni skarp, rodzaj i miejsca założenia ładunków wybuchowych należy dobrać tak, aby nie osłabić masywu skały poniżej projektowanej linii skarp i dna wykopu.

5.5. **Odwodnienie wykopów**

Podstawowe wymagania w zakresie odwodnienia pasa robót ziemnych podano w STWiORB D-02.00.01. „Roboty ziemne. Wymagania ogólne”, punkt 5.7.

Woda opadowa i gruntowa powinny być zebrane i odprowadzone, bez powodowania negatywnego wpływu na warunki wykonania wykopu, poprzez zastosowanie odpowiednich pochyłości, spadków, rowów i drenów.

Technologia wykonania wykopu musi umożliwiać jego prawidłowe odwodnienie w całym okresie trwania robót ziemnych. Wykonanie wykopów powinno postępować w kierunku podnoszenia się niwelety, aby umożliwić odpływ wód z wykopu.

W czasie robót ziemnych należy zachować odpowiedni spadek podłużny i nadać przekrojom poprzecznym spadki, umożliwiające szybki odpływ wód z wykopu. O ile w Dokumentacji Projektowej nie zawarto innego wymagania, spadek poprzeczny nie powinien być mniejszy niż 4% w przypadku gruntów spoistych i nie mniejszy niż 2% w przypadku gruntów niespoistych. Należy uwzględnić ewentualny wpływ kolejności i sposobu odspajania gruntów oraz terminów wykonywania innych robót na spełnienie wymagań dotyczących prawidłowego odwodnienia wykopu w czasie postępu robót ziemnych.

Źródła wody, odsłonięte przy wykonywaniu wykopów, należy ująć w rowy i/lub dreny. Wody opadowe i gruntowe należy odprowadzić rowami poza teren robót.

W przypadku nieprawidłowego odwodnienia wykonywanych robót ziemnych i pogorszenia nośności podłoża gruntowego nawierzchni Wykonawca na swój koszt doprowadzi podłoże do nośności określonej przez Projektanta w Dokumentacji Projektowej.

Szczegółnej uwagi pod względem odwodnienia robót wymagają odcinki przejściowe między wykopami i nasypami.

Jeżeli jest konieczne wykonanie tymczasowych rowów odwadniających u podstawy skarp wykopu to należy je wykonać tak, aby nie stanowiły zagrożenia stateczności skarpy. Wypełnienie takich rowów powinno nastąpić niezwłocznie, kiedy przestaną być potrzebne.

Ogólne wymagania dotyczące wykonywania rowów określono w STWiORB D-02.00.01 „Roboty ziemne. Wymagania ogólne”, punkt 5.8.

5.6. Wymagania dotyczące zagęszczenia i nośności podłoża gruntowego nawierzchni w wykopie i miejscach zerowych robót ziemnych

Zagęszczanie podłoża gruntowego nawierzchni w wykopie i miejscach zerowych robót ziemnych należy przeprowadzić zgodnie z zasadami określonymi w STWiORB D-02.03.01. „Roboty ziemne. Wykonanie nasypów”. Wartości wskaźnika zagęszczenia podłoża gruntowego nawierzchni w wykopie i w miejscach zerowych robót ziemnych powinny być nie mniejsze niż określono w Tabelcy 5.1. Wskaźnik zagęszczenia należy określić zgodnie z zasadami podanymi w STWiORB D-02.00.01. „Roboty ziemne. Wymagania ogólne”, p. 5.11.1.

Tablica 5.1. Minimalne wartości wskaźnika zagęszczenia w podłożu gruntowym nawierzchni w wykopach i miejscach zerowych robót ziemnych

Strefa podłoża gruntowego poniżej spodu konstrukcji nawierzchni	Minimalna wartość wskaźnika zagęszczenia I_s	
	Kategoria ruchu	
	zjazdy, chodniki, ścieżki rowerowe, ciągi pieszojezdne,	KR1-KR7
do głębokości 0,5 m lub do głębokości równej grubości warstwy ulepszonego podłoża, o ile występuje	0,97	1,00

Jeżeli podłoże gruntowe nawierzchni (grunt rodzimy lub warstwa ulepszonego podłoża) w wykopach i miejscach zerowych nie spełnia wymagań w zakresie minimalnej wartości wskaźnika zagęszczenia, to przed ułożeniem pierwszej warstwy konstrukcji nawierzchni należy je dogęścić do wartości I_s , podanych w Tabelcy 5.1.

Jeżeli wartości wskaźnika zagęszczenia określone w tabelcy 5.1 nie mogą być osiągnięte, to należy określić przyczynę i podjąć środki w celu ulepszenia gruntu podłoża nawierzchni, umożliwiające uzyskanie wymaganych wartości wskaźnika zagęszczenia. Możliwe do zastosowania środki, o ile nie są określone w STWiORB, proponuje Wykonawca i przedstawia do akceptacji Inżyniera/Inspektora nadzoru.

Inżynier/Inspektor nadzoru może dopuścić kontrolę zagęszczenia po ułożeniu i zagęszczeniu wyżej leżącej warstwy. W takiej sytuacji wyżej leżąca warstwa zostanie w niezbędnym zakresie usunięta w celu określenia osiągniętego wskaźnika zagęszczenia I_s warstwy leżącej poniżej. Jeżeli wymagana wartość wskaźnika zagęszczenia zostanie osiągnięta, wówczas warstwa zostanie zaakceptowana. Jeżeli wartość wskaźnika zagęszczenia nie zostanie osiągnięta, wówczas ta warstwa oraz warstwa ułożona na niej, zostaną usunięte i ponownie wykonane na koszt Wykonawcy.

Dopuszcza się ocenę stanu zagęszczenia gruntu na podstawie wartości wskaźnika odkształcenia I_0 według zasad i kryteriów określonych w STWiORB D-02.00.01 „Roboty ziemne. Wymagania ogólne” w punktach 5.11.3., 5.11.4. i 5.11.5.

Nośność podłoża gruntowego nawierzchni należy określić na podstawie oceny wartości wtórnego modułu odkształcenia E_2 oznaczonego według zasad określonych w STWiORB D-02.00.01 „Roboty ziemne. Wymagania ogólne” w p. 5.12.3. Wymagana wartość E_2 :

- Dla ruchu KR3-KR7, musi być określona przez Projektanta w Dokumentacji Projektowej, przy czym minimalna wartość E_2 na górnej powierzchni podłoża gruntowego nawierzchni w wykopie wynosi 50 MPa. W Dokumentacji Projektowej może zostać określona wyższa wartość E_2 jeżeli została ona przyjęta w projekcie konstrukcji nawierzchni.
- Dla ruchu KR1 – KR2 minimalna wartość E_2 na górnej powierzchni podłoża gruntowego nawierzchni musi być określona przez Projektanta w Dokumentacji Projektowej.

Jeżeli zaprojektowano wykonanie warstwy ulepszonego podłoża to przed wykonaniem ulepszenia należy określić nośność gruntu rodzimego. Wymagana wartość E_2 gruntu rodzimego musi być określona przez Projektanta w Dokumentacji Projektowej. Stwierdzona wartość E_2 nie może być mniejsza niż przyjęta w Dokumentacji

Projektowej. Jeżeli stwierdzona wartość E_2 będzie mniejsza od wymaganej, to Wykonawca zaproponuje do akceptacji Inżyniera/Inspektora nadzoru sposób uzyskania wymaganej nośności.

Jeżeli w Dokumentacji Projektowej użyto pojęcia „grupa nośności podłoża” w celu określenia nośności gruntu rodzimego, to wartości wtórnego modułu odkształcenia E_2 na powierzchni gruntu rodzimego nie mogą być mniejsze niż podano w tablicy 5.2

Tablica 5.2 .Minimalne wartości wtórnego modułu odkształcenia E_2 na powierzchni gruntu rodzimego w zależności od grupy nośności podłoża G

Lp	Grupa nośności podłoża	Wartość E_2 [MPa]
1	G ₁	80
2	G ₂	50
3	G ₃	35
4	G ₄	25

Dopuszcza się ocenę nośności w sytuacjach opisanych w punktach 5.6.7. i 5.6.8. z zastosowaniem lekkiej płyty dynamicznej LPD na zasadach określonych w STWiORB D-02.00.01 „Roboty ziemne. Wymagania ogólne” w punktach 5.12.4. i 5.12.5.

5.7. Ruch budowlany

Nie należy dopuszczać ruchu budowlanego po dnie wykopu o ile grubość warstwy gruntu (nadkładu) powyżej niwelety robót ziemnych jest mniejsza niż 0,3 m.

Z chwilą przystąpienia do ostatecznego profilowania dna wykopu dopuszcza się po nim jedynie ruch maszyn wykonujących tę czynność budowlaną oraz maszyn niezbędnych do wykonania pierwszej warstwy nawierzchni. Za zgodą Inżyniera/ Inspektora nadzoru może odbywać się sporadyczny ruch innych pojazdów, o ile nie spowodują uszkodzeń powierzchni korpusu ziemnego.

Naprawa uszkodzeń powierzchni robót ziemnych, wynikających z niedotrzymania podanych powyżej warunków obciąża Wykonawcę robót ziemnych.

6. KONTROLA JAKOŚCI ROBÓT

6.1. Ogólne wymagania dotyczące kontroli jakości robót

Ogólne wymagania dotyczące kontroli jakości robót oraz zakres czynności koniecznych do wykonania przed przystąpieniem do wykonania wykopów podano w STWiORB D-02.00.01 „Roboty ziemne. Wymagania ogólne” punkt. 6.

6.2. Kontrola podczas wykonywania wykopów

Kontrola podczas wykonywania wykopów polega na sprawdzeniu zgodności robót i wykonanej budowli ziemnej z wymaganiami określonymi w Dokumentacji Projektowej i STWiORB opracowanych na podstawie niniejszych STWiORB. W czasie kontroli robót w wykopach szczególną uwagę należy zwrócić na:

- sposób odpajania gruntów nie pogarszający ich właściwości,
- zapewnienie stateczności skarp,
- odwodnienie wykopów w czasie wykonywania robót i po ich zakończeniu,
- dokładność wykonania wykopów (usytuowanie i wykończenie),
- zagęszczenie górnej strefy korpusu w wykopie wg wymagań wskazanych w punkcie 5.6.
- bezpieczeństwo prowadzenia prac strzałowych o ile wykop wykonywany był w gruntach skalistych.

W czasie realizacji robót Wykonawca ma obowiązek kontrolować przydatność gruntów, skał lub materiałów pozyskiwanych z wykopu do budowy nasypu, z uwzględnieniem wymagań określonych w STWiORB D-02.00.01 „Roboty ziemne. Wymagania ogólne”, punkt 2 oraz w Dokumentacji Projektowej.

6.3. Badania i pomiary do odbioru wykopów

Badania do odbioru korpusu ziemnego należy wykonać według zasad i wymagań oraz z częstotliwością określoną w ST D-02.00.01 „Roboty ziemne. Wymagania ogólne”, punkt 6 i wymagań określonych w punkcie 5 niniejszych STWiORB.

7. OBMIAR ROBÓT

7.1. Ogólne zasady obmiaru robót

Ogólne zasady obmiaru robót podano w STWiORB D-M 00.00.00 "Wymagania Ogólne" punkt. 7

7.2. Jednostka obmiarowa

Jednostką obmiarową jest metr sześcienny [m³] wykonanych wykopów.

8. ODBIÓR ROBÓT

8.1. Ogólne zasady odbioru robót

Ogólne zasady odbioru robót podano w STWiORB-D-00.00.00 „Wymagania Ogólne” punkt 8.

Roboty ziemne uznaje się za wykonane zgodnie z Dokumentacją Projektową, STWiORB i wymaganiami Inżyniera/Inspektora Nadzoru, jeżeli wszystkie pomiary i badania wg pkt. 5 i 6 niniejszych STWiORB dały wyniki pozytywne.

Do odbioru ostatecznego uwzględniane są wyniki badań i pomiarów kontrolnych, badań i pomiarów kontrolnych dodatkowych oraz badań i pomiarów arbitrażowych do wyznaczonych odcinków częściowych.

8.2. Odbiór robót zanikających lub ulegających zakryciu

Odbiór tych robót powinien być zgodny z wymaganiami punktu 8.2 STWiORB D-M- 00.00.00 "Wymagania Ogólne" oraz niniejszych STWiORB.

Gotowość danej części robót do odbioru zgłasza Wykonawca wpisem do Dziennika Budowy i jednoczesnym powiadomieniem Inżyniera/Inspektora Nadzoru. Odbiór będzie przeprowadzony niezwłocznie, nie później jednak niż w ciągu 3 dni od daty zgłoszenia wpisem do Dziennika Budowy i powiadomienia o tym fakcie Inżyniera/Inspektora Nadzoru.

Jakość i ilość robót ulegających zakryciu ocenia Inżynier/Inspektor Nadzoru na podstawie dokumentów zawierających komplet wyników badań laboratoryjnych i w oparciu o przeprowadzone pomiary.

8.3. Odbiór częściowy

Odbiór częściowy polega na ocenie ilości i jakości wykonanych części robót. Odbioru częściowego robót dokonuje się wg zasad jak przy odbiorze ostatecznym robót. Odbioru robót dokonuje Inżynier/Inspektor Nadzoru.

8.4. Odbiór ostateczny

Roboty objęte niniejszymi STWiORB podlegają odbiorowi na zasadzie robót zanikających i ulegających zakryciu, który jest dokonywany na podstawie wyników pomiarów, badań i oceny wizualnej.

Do odbioru Wykonawca przedstawia wszystkie dokumenty z bieżącej kontroli jakości robót oraz Dokumentację Projektową z naniesionymi zmianami i uzupełnieniami dokonanymi w trakcie robót (dokumentację powykonawczą).

Podstawą odbioru ostatecznego jest pisemne stwierdzenie przez Inspektora Nadzoru w Dzienniku Budowy zakończenia wszystkich robót związanych z niniejszymi STWiORB, a także spełnienie wymagań określonych w dokumentacji projektowej i niniejszych Warunków Wykonania.

8.5. Zasady postępowania z wadliwie wykonanymi robotami

Jeżeli wystąpią wyniki negatywne dla materiałów i robót (nie spełniające wymagań określonych w STWiORB i opracowanych na ich podstawie STWiORB), to Inżynier/Inspektor Nadzoru/Zamawiający wydaje Wykonawcy polecenie przedstawienia programu naprawczego, chyba że na wniosek jednej ze stron kontraktu zostaną wykonane badania lub pomiary arbitrażowe (zgodnie z pkt. 6.1.5 niniejszego STWiORB), a ich wyniki będą pozytywne. Wykonawca w programie tym jest zobowiązany dokonać oceny wpływu na trwałość, przedstawić sposób naprawienia wady lub wnioskować o zredukowanie ceny kontraktowej.

Na zastosowanie programu naprawczego wyraża zgodę Inżynier/Inspektor Nadzoru/Zamawiający.

W przypadku braku zgody Inżyniera/Inspektora Nadzoru/Zamawiającego na zastosowanie programu naprawczego wszystkie materiały i roboty nie spełniające wymagań podanych w odpowiednich punktach STWiORB zostaną odrzucone. Wykonawca wymieni materiały na właściwe i wykona prawidłowo roboty na własny koszt.

Jeżeli wymiana materiałów niespełniających wymagań lub wadliwie wykonane roboty spowodują szkodę w innych, prawidłowo wykonanych robotach, to również te roboty powinny być ponownie wykonane przez Wykonawcę na jego koszt.

9. PODSTAWA PŁATNOŚCI

9.1. Ogólne ustalenia dotyczące podstawy płatności

Ogólne ustalenia dotyczące podstawy płatności podano w STWiORB D-02.00.01 „Roboty ziemne. Wymagania ogólne” punkt 9.

9.2. Cena jednostki obmiarowej

Cena wykonania 1 m³ wykopu w gruntach nieskalistych obejmuje:

- prace pomiarowe i roboty przygotowawcze,
- oznakowanie robót,
- wykonanie wykopu z transportem urobku na nasyp lub odkład, obejmujące: odspojenie, przemieszczenie, załadunek, przewiezienie i wyładunek,
- odwodnienie wykopu na czas jego wykonywania,
- utrzymywanie drożności rowów w trakcie inwestycji w zakresie funkcjonowania istniejącego układu odwodnienia,
- profilowanie dna wykopu, rowów, skarp według Dokumentacji Projektowej,
- osuszenie podłoża, jeżeli jest przewilgocone, oraz jego wzmocnienie, jeżeli jest konieczne;
- zagęszczenie powierzchni wykopu (doprowadzenie podłoża rodzinnego do określonych Dokumentacja Projektową wymagań),
- przeprowadzenie pomiarów i badań laboratoryjnych, wymaganych w STWiORB,
- koszty legalnego umiejscowienia odkładu,
- rozplantowanie urobku na odkładzie,
- wykonanie, utrzymanie a następnie rozebranie dróg dojazdowych i/lub technologicznych,
- przywrócenie do stanu pierwotnego istniejącego terenu,
- wszelkie inne czynności związane z prawidłowym wykonaniem robót zgodnie z wymaganiami niniejszych STWiORB.

Cena wykonania 1 m³ wykopu w gruntach skalistych obejmuje:

- prace pomiarowe i roboty przygotowawcze,
- oznakowanie robót,
- odspojenie skały przy użyciu materiałów wybuchowych lub przy użyciu sprzętu mechanicznego (pneumatycznego, elektrycznego, spalinowego),
- odwodnienie wykopu na czas jego wykonywania,
- utrzymywanie drożności rowów w trakcie inwestycji w zakresie funkcjonowania istniejącego układu odwodnienia,
- rozdrobnienie materiału,
- załadunek i odwiezienie urobku na odkład,
- koszty legalnego umiejscowienia odkładu,
- rozplantowanie urobku na odkładzie,
- profilowanie dna wykopu, rowów, skarp według Dokumentacji Projektowej,
- doprowadzenie podłoża rodzinnego do określonych Dokumentacja Projektową wymagań,
- przeprowadzenie pomiarów i badań laboratoryjnych wymaganych w STWiORB,
- wykonanie, utrzymanie a następnie rozebranie dróg dojazdowych i/lub technologicznych,
- rekultywację terenu,
- zapewnienie bezpieczeństwa prowadzonych robót.
- wszelkie inne czynności związane z prawidłowym wykonaniem robót zgodnie z wymaganiami niniejszych STWiORB.

9.3. Sposób rozliczenia robót tymczasowych i prac towarzyszących

Cena wykonania robót określonych niniejszymi STWiORB obejmuje:

- roboty tymczasowe, które są potrzebne do wykonania robót podstawowych, ale nie są przekazywane Zamawiającemu i są usuwane po wykonaniu robót podstawowych,
- prace towarzyszące, które są niezbędne do wykonania robót podstawowych, niezaliczane do robót tymczasowych, jak geodezyjne wytyczenie robót itd.

10. PRZEPISY ZWIĄZANE

Przepisy związane podano w STWiORB D-02.00.01 „Roboty ziemne. Wymagania ogólne”, punkt 10.

D-02.03.01 - ROBOTY ZIEMNE. WYKONANIE NASYPÓW

1. WSTĘP

1.1. Przedmiot SST

patrz 1.1. wymagania ogólne D-00.00.00.

1.2. Zakres stosowania SST

patrz 1.2. wymagania ogólne D-00.00.00.

1.3. Określenia podstawowe

Określenia podstawowe zostały podane w STWiORB D-02.00.01. „Roboty ziemne. Wymagania ogólne”.

1.4. Ogólne wymagania dotyczące robót

Ogólne wymagania dotyczące robót podano w STWiORB D-M 00.00.00 "Wymagania Ogólne".

2. MATERIAŁY

2.1. Ogólne wymagania dotyczące materiałów

Ogólne wymagania dotyczące materiałów podano w STWiORB D-02.00.01 „Roboty ziemne. Wymagania ogólne”, punkt 2”.

3. SPRZĘT

3.1. Ogólne wymagania dotyczące sprzętu

Ogólne wymagania dotyczące sprzętu podano w STWiORB D-02.00.01 „Roboty ziemne. Wymagania ogólne”, punkt 3”.

4. TRANSPORT

4.1. Ogólne wymagania dotyczące transportu

Ogólne wymagania dotyczące transportu podano w STWiORB D-M 00.00.00, Wymagania ogólne" punkt 4 oraz w STWiORB D-02.00.01 „Roboty ziemne. Wymagania ogólne” punkt 4.

5. WYKONANIE ROBÓT

5.1. Ogólne zasady wykonania robót

Ogólne zasady prowadzenia robót ziemnych podano w STWiORB D-02.00.01 „Roboty ziemne. Wymagania ogólne”, punkt 5.

5.2. Ukop i dokop

Jeżeli jest konieczne wykonanie ukopu to miejsce ukopu może być wskazane w Dokumentacji Projektowej, Kontrakcie lub przez Inżyniera/Inspektora nadzoru albo może być wybrane przez Wykonawcę i zatwierdzone przez Inżyniera/ Inspektora nadzoru. Miejsce ukopu powinno być tak dobrane, żeby zapewnić przewóz lub przemieszczanie gruntu, skały lub materiału na jak najkrótszych odległościach. O ile to możliwe, transport gruntu, skały lub materiału powinien odbywać się w poziomie lub zgodnie ze spadkiem terenu. Ukopy mogą mieć kształt poszerzonych rowów przyległych do korpusu ziemnego. Ukopy powinny być wykonywane równolegle do osi drogi, po jednej lub obu jej stronach.

Jeżeli jest konieczne wykonanie dokopu to jego miejsce może być wskazane w Dokumentacji Projektowej, Kontrakcie lub przez Inżyniera/ Inspektora nadzoru albo może być wybrane przez Wykonawcę i zatwierdzone przez Inżyniera/ Inspektora nadzoru po przedstawieniu dokumentów zgodnie z STWiORB D-M 00.00.00.

Pozyskiwanie gruntu, skały lub materiału z ukopu albo dokopu może rozpocząć się dopiero po pobraniu próbek w obecności Inżyniera/ Inspektora nadzoru i zbadaniu przydatności zalegającego gruntu, skały lub materiału do budowy nasypów oraz po wydaniu zgody na piśmie przez Inżyniera/ Inspektora nadzoru. Głębokość na jaką należy ocenić przydatność gruntu, skały lub materiału powinna być dostosowana do zakresu prac.

Grunty, skały lub materiały nieprzydatne do budowy nasypów stwierdzone w ukopie lub dokopie nie powinny być odpajane, chyba że wymaga tego dostęp do gruntu, skały lub materiału przydatnego, przeznaczonego do przewiezienia w nasyp. Odspojone przez Wykonawcę grunty nieprzydatne powinny być wbudowane z powrotem w miejscu ich pozyskania, zgodnie ze wskazaniami Inżyniera/Inspektora nadzoru.

Dno ukopu oraz dokopu należy wykonać ze spadkiem od 2 do 3% w kierunku możliwego spływu wody. O ile to konieczne, ukop (dokop) należy odwodnić przez wykonanie rowu odpływowego.

Jeżeli ukop lub dokop jest zlokalizowany na zboczu, nie może on naruszać stateczności zbocza. W przypadkach wątpliwych Wykonawca przedstawi Inżynierowi/Inspektorowi nadzoru analizę stateczności zbocza uwzględniającą wykonanie ukopu lub dokopu.

Dno i skarpy ukopu oraz dokopu po zakończeniu jego eksploatacji powinny być tak ukształtowane, aby harmonizowały z otaczającym terenem. Na dnie i skarpach należy przeprowadzić rekultywację.

Jeżeli Wykonawca odspoit i wbudował w nasyp nadmierną ilość gruntu, skały lub materiału pochodzącego z ukopu lub dokopu i w konsekwencji zachodzi konieczność przewiezienia na odkład równoważnej ilości gruntu, skały lub materiału przydatnego do wykonania nasypów, pochodzącego z wykopu, to koszt tych czynności w całości obciąża Wykonawcę.

5.3. Przygotowanie podłoża w obrębie podstawy nasypu

Przed przystąpieniem do budowy nasypu należy, w obrębie jego podstawy, zakończyć roboty przygotowawcze, określone w STWiORB „Roboty przygotowawcze”.

Jeżeli pochylenie poprzeczne terenu w stosunku do osi nasypu jest większe niż 1:5 należy, dla zabezpieczenia przed zsuwaniem się nasypu, wykonać w zboczu stopnie o spadku górnej powierzchni, wynoszącym około 4% ± 1%. Szerokość i wysokość stopni należy dopasować do stosowanego sprzętu. Orientacyjna szerokość stopni wynosi od 1,0 do 2,5 metra.

Jeżeli na powierzchni terenu na której ma być posadowiony nasyp występują zastoiska wody, to należy ją usunąć. Po oczyszczeniu powierzchnia w obrębie podstawy nasypu powinna być wyprofilowana i zagęszczona. Należy skontrolować wskaźnik zagęszczenia I_s gruntów rodzimych, zalegających w strefie podłoża nasypu, do głębokości 0,5 metra od powierzchni terenu. Jeżeli wartość wskaźnika zagęszczenia jest mniejsza niż określona w Tabelicy 5.1. należy dogęścić podłoże tak, aby powyższe wymaganie zostało spełnione.

Tablica 5.1. Minimalne wartości wskaźnika zagęszczenia w podłożu nasypów do głębokości 0,5 m od powierzchni terenu

Wysokość nasypu	Wskaźnik zagęszczenia I_s		
	Kategoria ruchu		
	KR1-KR2, zjazdy, chodniki, ścieżki rowerowe, ciągi pieszojezdne,	KR3-KR4	KR5-KR7
do 2 metrów	0,95	0,97	1,00
ponad 2 metry	0,95	0,97	0,97

Dopuszcza się ocenę stanu zagęszczenia gruntu na podstawie wartości wskaźnika odkształcenia I_0 według zasad i kryteriów określonych w STWiORB D-02.00.01 „Roboty ziemne. Wymagania ogólne” w punktach 5.11.3., 5.11.4. i 5.11.5. .

Należy skontrolować nośność podłoża, na którym ma być posadowiony nasyp, poprzez określenie wartości wtórnego modułu odkształcenia E_2 na powierzchni. Minimalna wartość E_2 na górnej powierzchni podłoża gruntowego pod nasypem wynosi 30 MPa, niezależnie od kategorii ruchu KR. Wartość wtórnego modułu odkształcenia E_2 należy określić według zasad podanych w STWiORB D-02.00.01 „Roboty ziemne. Wymagania ogólne” w p. 5.12.3. Dopuszcza się ocenę nośności podłoża na którym ma być posadowiony nasyp z zastosowaniem lekkiej płyty dynamicznej LPD na zasadach określonych w STWiORB D-02.00.01 „Roboty ziemne. Wymagania ogólne” w punktach 5.12.4. i 5.12.5.

Jeżeli wartość wskaźnika zagęszczenia I_s określona w Tabelicy 5.1 oraz/lub wartość wtórnego modułu odkształcenia E_2 określona w punkcie 5.3.5. nie mogą być osiągnięte pomimo zagęszczania, to należy określić tego przyczynę i podjąć działania w celu ulepszenia gruntu podłoża w stopniu umożliwiającym spełnienie wymagań. Możliwe do zastosowania środki, o ile nie są określone w STWiORB, zaproponuje Wykonawca i przedstawi do akceptacji Inżyniera/Inspektora nadzoru.

Jeżeli warunki w podłożu nasypu sprawiają, że zdjęcie darniny i humusu oraz przeprowadzenie prac wymienionych w punkcie 5.3.3. spowodowałoby pogorszenie podparcia podstawy nasypu, wówczas przygotowanie podłoża w obrębie podstawy nasypu i ewentualne wykonanie wzmocnionego podłoża nasypu musi być przeprowadzone według indywidualnych zasad, określonych na podstawie Projektu Geotechnicznego, o ile występuje, lub na podstawie Dokumentacji projektowej.

Jeżeli w podłożu gruntowym nasypu zalegają grunty organiczne wówczas przygotowanie podłoża nasypu obejmuje wykonanie wzmocnionego podłoża nasypu na podstawie indywidualnych wymagań, wynikających z obliczeń stateczności i osiadań korpusu ziemnego zawartych w Projekcie Geotechnicznym, o ile występuje, lub w Dokumentacji Projektowej.

Przygotowanie podłoża w obrębie podstawy nasypu musi zapewniać spełnienie wymagań w zakresie odwodnienia, określonych w STWiORB D-02.00.01. „Roboty ziemne. Wymagania ogólne” w punktach 5.7.1. i 5.7.2.

5.4. Wybór gruntów i innych materiałów do wykonania nasypów

Wybór gruntów i innych materiałów przeznaczonych do wykonania nasypów powinien być dokonany z uwzględnieniem zasad podanych w STWiORB D-02.00.01 „Roboty ziemne. Wymagania ogólne”, w punktach 2 i 5.

Dopuszcza się wznoszenie nasypów wyłącznie z gruntów i innych materiałów przydatnych do tego celu. Grunty i inne materiały mogą uzyskać przydatność w wyniku ulepszenia.

Wybór gruntu lub innego materiału do budowy nasypu ma zasadniczy wpływ na wybór metody układania i zagęszczania warstwy oraz użytego sprzętu.

Jeżeli Wykonawca wbuduje w nasyp grunty lub inne materiały nieprzydatne, albo nie uwzględni zastrzeżeń dotyczących gruntów, skał lub materiałów o ograniczonej przydatności, to wszelkie takie części nasypu zostaną przez Wykonawcę na jego koszt usunięte i wykonane powtórnie z materiałów o odpowiednich właściwościach.

5.5. Ogólne zasady wykonywania nasypów

Nasypy powinny być wznoszone przy zachowaniu przekroju poprzecznego i profilu podłużnego, które określono w Dokumentacji Projektowej, z uwzględnieniem ewentualnych zmian wprowadzonych na piśmie, przez Inżyniera/Inspektora nadzoru.

Nasypy należy wykonywać metodą warstwową, z gruntów lub innych materiałów przydatnych do budowy nasypów. Nasypy powinny być wznoszone równomiernie na całej szerokości. Grubość warstwy w stanie luźnym powinna być odpowiednio dobrana w zależności od rodzaju gruntu lub innego materiału i sprzętu używanego do zagęszczania. Przyjęta technologia zagęszczania powinna zapewniać uzyskanie wymaganego zagęszczenia warstwy w całej jej miąższości i zostać potwierdzona na odcinku próbnym.

Każda wykonana warstwa nasypu musi być poddana procedurze odbioru robót zanikających i ulegających zakryciu. Przystąpienie do wbudowania kolejnej warstwy nasypu może nastąpić dopiero po stwierdzeniu przez Inżyniera/ Inspektora nadzoru prawidłowego wykonania warstwy poprzedniej o ile nie stosuje się procedury wg punktu 5.14.3.

Grunty lub inne materiały o różnych właściwościach należy wbudowywać w oddzielnych warstwach, o jednakowej grubości na całej szerokości nasypu. Grunty spoiste należy wbudowywać w partie nasypu poniżej głębokości przemarzania. Grunty niespoistemożna wbudowywać na dowolnym poziomie nasypu, również w górne warstwy, powyżej głębokości przemarzania.

Warstwy gruntu o dobrej przepuszczalności należy wbudowywać poziomo, a warstwy gruntu mało przepuszczalnego (o współczynniku $k_{10} \leq 10^{-5}$ m/s) ze spadkiem górnej powierzchni około $4\% \pm 1\%$. Kiedy nasyp jest budowany w terenie płaskim spadek powinien być obustronny, gdy nasyp jest budowany na zboczu spadek powinien być jednostronny, zgodny z jego pochyleniem. Ukształtowanie powierzchni warstwy powinno uniemożliwiać lokalne gromadzenie się wody.

Jeżeli w okresie zimowym następuje przerwa w wykonywaniu nasypu, a górna powierzchnia jest wykonana z gruntu spoistego, to jej spadki porzeczne powinny być ukształtowane ku osi nasypu, a woda odprowadzona poza nasyp z zastosowaniem ścieku. Takie ukształtowanie górnej powierzchni gruntu spoistegozapobiega powstaniu potencjalnych powierzchni poślizgu w gruncie tworzącym nasyp.

Górną warstwę nasypu, o grubości minimum 20 cm, zaleca się wykonać z gruntów niewysadzinowych o współczynniku filtracji $k_{10} \geq 6 \times 10^{-5}$ m/s i wskaźniku jednorodności uziarnienia $C_u \geq 5,0$, z uwzględnieniem zapisów punktu 2.2.8 STWiORB D-02.00.01. „Roboty ziemne. Wymagania ogólne”. Grunty niewysadzinowe o mniejszym wskaźniku jednorodności uziarnienia ($3,0 \leq C_u \leq 5,0$) można stosować do wykonania górnej warstwy nasypu, jeżeli próby na odcinku próbnym wykażą możliwość uzyskania wymaganego zagęszczenia i nośności. Jeżeli brak gruntu niewysadzinowego z ukopu o wymaganych właściwościach, dopuszcza się wykonanie górnej warstwy nasypu z innego gruntu, który zostanie ulepszony poprzez stabilizację spoiwem. Jeżeli sposób ulepszenia i grubość warstwy nie zostały określone w Dokumentacji Projektowej, ustali je Wykonawca i przedstawi do zatwierdzenia Inżynierowi/ Inspektora nadzoru. W przypadku zaprojektowania warstwy ulepszonego podłoża jest ona włączona do górnej warstwy nasypu.

Grubość górnej warstwy nasypu musi być co najmniej taka, aby zostały spełnione wymagania w odniesieniu do nośności podłoża nawierzchni, przyjęte w projekcie konstrukcji nawierzchni oraz aby zapewnić odporność na powstawanie wysadzin konstrukcji nawierzchni, która będzie ułożona na nasypie.

Na terenach o wysokim stanie wód gruntowych oraz na terenach zalewowych dolne warstwy nasypu, o grubości co najmniej 0,5 m powyżej najwyższego poziomu wody, należy wykonać z gruntu przepuszczalnego o współczynniku filtracji $k_{10} \geq 6 \times 10^{-5}$ m/s (wyznaczonym wg załącznika Z2.J w STWiORB D-02.00.01).

Grunt przewieziony w miejsce wbudowania powinien być bezzwłocznie wbudowany w nasyp. Inżynier/ Inspektor nadzoru może dopuścić czasowe składowanie gruntu, pod warunkiem jego zabezpieczenia przed nadmiernym zawilgoceniem.

W przypadku konieczności wykonania stopni, w sytuacjach określonych w p. 5.3.2. oraz w punktach 5.10.1. i 5.10.2. należy zapewnić zagęszczenie materiału nasypowego w sposób eliminujący możliwość powstania pustek lub stref niedogęszczonych w sąsiedztwie pionowych powierzchni stopni.

Nie należy wbudowywać w nasyp gruntów kamienistych, gruzu betonowego i innych podobnych, twardych materiałów w tych miejscach, gdzie przewiduje się formowanie lub wbicie pali albo budowę konstrukcji i urządzeń.

W celu uzyskania prawidłowego zagęszczenia w całym przekroju nasypu oraz zminimalizowania skutków erozji skarp, powodowanej opadami w czasie budowy nasypu, nasyp należy formować jako minimum 0,5 m szerszy z każdej strony w stosunku do przekroju określonego w Dokumentacji Projektowej. Po wykonaniu korpusu ziemnego nadmiar materiału należy usunąć w czasie ostatecznego profilowania powierzchni skarp. Należy dążyć do takiej organizacji robót, by pozyskany w ten sposób materiał wykorzystać do budowy innego nasypu.

Wykonawca zastosuje etapową budowę nasypu lub podda kontroli tempo jego wznoszenia, jeżeli taki sposób budowy określono w Dokumentacji Projektowej. Wykonawca zainstaluje wszystkie niezbędne elementy, konieczne do kontroli procesu wznoszenia nasypu i będzie monitorował wskazane parametry, w zakresie i w sposób, które określono w Dokumentacji Projektowej.

Jeżeli nasyp lub jego część są wykonywane z popiołów lotnych lub innego materiału wrażliwego na działanie wody to sposób wbudowania takich materiałów, zapewniający ochronę przed dostępem i oddziaływaniem wody musi być określony w Dokumentacji Projektowej. Jeżeli materiały takie mają być stosowane na wniosek Wykonawcy, przedstawi on do akceptacji Inżyniera/ Inspektora nadzoru rozwiązanie zapewniające ich ochronę przed dostępem i oddziaływaniem wody. Górnej powierzchni warstwy popiołu lotnego lub innego materiału wrażliwego na działanie wody należy nadać spadki poprzeczne 4% \pm 1% według zasad określonych w punkcie 5.5.5.

Przy wykonywaniu nasypu lub jego części z mieszanek popiołowych należy uwzględnić wyniki analizy stateczności oraz ocenę możliwości potencjalnego zanieczyszczenia powierzchni ziemi szkodliwymi substancjami.

5.6. Wykonywanie nasypów w okresie deszczów

Nie dopuszcza się wbudowania gruntów, skał lub materiałów nadmiernie zawilgoconych, których stan uniemożliwia osiągnięcie wymaganego wskaźnika zagęszczenia. Wykonywanie nasypów należy przerwać, jeżeli wilgotność gruntu, skały lub materiału przekracza wartość dopuszczalną określoną w tablicy 5.2.

Na warstwie gruntu, skały lub materiału nadmiernie zawilgoconego nie wolno układać następnej warstwy gruntu, skały lub materiału. Należy odczekać aż wilgotność warstwy obniży się i rozłożenie oraz prawidłowe zagęszczenie następnej warstwy będzie możliwe albo należy przeprowadzić osuszenie w sposób mechaniczny lub osuszenie chemiczne, poprzez wymieszanie ze spoiwem.

W celu zabezpieczenia nasypu przed nadmiernym zawilgoceniem, poszczególne jego warstwy oraz korona nasypu po zakończeniu robót ziemnych powinny być równe i mieć spadki potrzebne do prawidłowego odwodnienia, według punktu 5.5.5.

W okresie deszczowym nie należy pozostawiać nie zagęszczonej warstwy do dnia następnego. Jeżeli warstwa gruntu, skały lub materiału niezagęszczonego ulegnie nadmiernemu zawilgoceniu, a Wykonawca nie jest w stanie osuszyć jej i zagęścić w czasie zaakceptowanym przez Inżyniera/Inspektora nadzoru, to Inżynier/Inspektor nadzoru może nakazać Wykonawcy usunięcie wadliwej warstwy.

5.7. Wykonywanie nasypów w okresie zimowym

Wykonywanie nasypów w temperaturze ujemnej, przy której nie jest możliwe osiągnięcie w nasypie wymaganego wskaźnika zagęszczenia gruntów, skał lub materiałów użytych do jego budowy, jest niedopuszczalne.

Nie dopuszcza się wbudowania w nasyp gruntów, skał lub materiałów zamrzniętych lub przemieszanych ze śniegiem lub lodem. W czasie dużych opadów śniegu wykonywanie nasypów należy przerwać. Przed wznowieniem prac należy usunąć śnieg z powierzchni wznoszonego nasypu.

Jeżeli warstwa niezagęszczonego gruntu, skały lub materiału zamarzyła, to nie należy jej przed rozmarzeniem zagęszczać ani układać na niej następujących warstw.

Nasyp nie może być wznoszony na zamrożonym podłożu, za wyjątkiem sytuacji gdy Inżynier/Inspektor nadzoru wyrazi na to zgodę.

5.8. Wykonywanie nasypów na dojazdach do obiektów mostowych

Do wykonania nasypów na dojazdach do obiektów mostowych, należy stosować grunty niespoiste wskaźniku jednorodności uziarnienia $C_u \geq 5,0$ i współczynnika filtracji $k_{10} > 6 \times 10^{-5}$ m/s.

Nasyp z materiałów określonych w punkcie 5.8.1. należy wykonać na długości co najmniej równej długości klina odłamu. Długość ta powinna być określona w Dokumentacji Projektowej lub przez Inżyniera/Inspektora nadzoru. Należy zapewnić, że nie wystąpią nierównomierne osiadania między częścią nasypu w obrębie dojazdu do obiektu mostowego, a dalszą jego częścią.

W części nasypu przylegającej do ściany przyczółka należy wykonać elementy odwodnienia, określone w Dokumentacji Projektowej.

Wskaźnik zagęszczenia gruntu I_s powinien być nie mniejszy niż 1,00 na całej wysokości nasypu w obrębie dojazdu do obiektu mostowego.

W czasie wykonywania nasypu na dojazdach do obiektów mostowych należy spełnić zasady ogólne, sformułowane w punkcie 5.5.

Gdy nasyp na dojeździe do obiektu mostowego jest wykonywany z innego materiału lub w innym czasie niż nasyp drogowy to warstwy nasypu z gruntu niespoistego w obrębie części mostowej układać na wcześniej przygotowanym nasypie drogowym z zachowaniem zasad punktu 5.9.1.

5.9. Wykonanie nasypów w obrębie przepustów

Przepusty powinny być wykonane wcześniej niż nasyp. Dopuszcza się wykonanie przepustów sposobem podanym w punkcie 5.9.3. o ile określono tak w Dokumentacji Projektowej lub Wykonawca uzyskał zgodę Inżyniera/ Inspektora nadzoru.

Nasypy w obrębie przepustów należy wykonywać jednocześnie z obu stron przepustu z jednakowych, dobrze zagęszczonych poziomych warstw gruntu. Wysokość nasypu w czasie prowadzenia robót powinna być z obu stron przepustu taka sama. Wykonanie nasypu, a w szczególności praca sprzętu zagęszczającego, nie mogą spowodować przesunięcia, odkształcenia lub uszkodzenia przepustu. Obowiązują wymagania dotyczące zagęszczenia określone w punkcie 5.14.

Dopuszcza się wykonanie przepustów w przekopach (wcinkach) wykonanych w poprzek uformowanego nasypu. W tym przypadku podczas odtworzenia nasypu w obrębie przekopu należy uwzględnić wymagania, dotyczące połączenia starej i odtwarzanej części nasypu, określone w punkcie 5.10 w odniesieniu do wykonywania poszerzeń nasypu.

5.10. Wykonanie poszerzenia nasypu

Przy poszerzeniu istniejącego nasypu należy wykonywać w jego skarpię stopnie. Szerokość stopni powinna być dobrana z uwzględnieniem pochylenia skarpy istniejącego nasypu oraz grubości warstw gruntu, skały lub materiału, z których będzie formowane poszerzenie korpusu ziemnego i nie powinna przekraczać 1,0 m. Spadek górnej powierzchni stopni powinien wynosić $4\% \pm 1\%$ w kierunku zgodnym z pochyleniem skarpy.

Wycięcie stopni obowiązuje zawsze przy wykonywaniu styku dwóch przyległych części nasypu, wykonanych z gruntów, skał lub materiałów o różnych właściwościach lub w różnym czasie.

5.11. Wykonywanie nasypu na zboczu

Sposób budowy nasypu na zboczu powinien być jednoznacznie określony w Projekcie Geotechnicznym, o ile występuje, lub w Dokumentacji Projektowej.

W przypadku budowy nasypu na zboczu o pochyleniu poprzecznym od 1:5 do 1:2 minimalne zabezpieczenie nasypu przed zsuwaniem się obejmuje:

- a) wycięcie w zboczu stopni w obrębie podstawy nasypu, wg punktu 5.3.2.
- b) wykonanie rowu stokowego powyżej nasypu.

W przypadku pochylenia poprzecznego zbocza większego niż 1:2 należy rozważyć zabezpieczenie stateczności nasypu przez podparcie go murem oporowym lub wykorzystanie technologii gruntu zbrojonego. Przy ocenie konieczności wykonania zabezpieczenia oraz przy wyborze zabezpieczenia należy uwzględnić wyniki analizy stateczności.

5.12. Wykonywanie nasypu z gruntów skalistych lub materiałów gruboziarnistych

Wykonywanie nasypu z gruntów, skał lub materiałów gruboziarnistych powinno odbywać się według jednej z metod, podanych w punktach 5.12.3. i 5.12.4, jeśli inny sposób wykonania robót nie został określony w Dokumentacji Projektowej, STWiORB lub przez Inżyniera/ Inspektora nadzoru.

Jeżeli nasyp gruntów, skał lub materiałów gruboziarnistych ma być wykonany powyżej konstrukcji, na przykład przepustu, należy wcześniej ułożyć na niej i zagęścić warstwę gruntu, skały lub materiału antropogenicznego drobnoziarnistego lub średnioziarnistego, o łącznej grubości od 0,5 do 1,0 metra.

Wykonywanie nasypu z gruntów, skał lub materiałów gruboziarnistych z wypełnieniem wolnych przestrzeni polega na układaniu warstw materiałów gruboziarnistych, o grubości nie większej niż 30 cm i przykrywaniu ich warstwą gruntu, skały lub materiału drobnoziarnistego. Materiał drobnoziarnisty należy zagęszczać, najlepiej sprzętem wibracyjnym, wskutek czego wypełni on wolne przestrzenie między grubymi ziarnami. Przy tym sposobie budowy nasypu można stosować skały i materiały gruboziarniste, które są miękkie, natomiast jako wypełnienie sypkie grunty (żwir, pospółka, piasek) i materiały drobnoziarniste.

Nasyp z gruntów, skał lub materiałów gruboziarnistych bez wypełnienia wolnych przestrzeni wykonuje się poprzez układanie kolejnych warstw i ich zagęszczanie. Do budowy nasypu należy użyć gruntów, skał lub materiałów gruboziarnistych odpornych na działanie mrozu. Część nasypu wykonana tą metodą nie może sięgać wyżej niż 1,2 m od projektowanej niwelety robót ziemnych. Część nasypu wykonana bez wypełniania wolnych przestrzeni musi być oddzielona od podłoża oraz wyżej leżącej części nasypu z zastosowaniem warstwy materiału ziarnistego lub geotekstyliów, zgodnie z zasadami określonymi w punktach 5.12.5 i 5.12.6.

Strefę nasypu wykonaną z gruntów, skał lub materiałów gruboziarnistych bez wypełnienia wolnych przestrzeni można oddzielić od przylegającego gruntu około 10-centymetrową warstwą żwiru, pospółki lub nieodsianego kruszywa łamanego, które zawierają od 25% do 50% ziaren mniejszych od 2 mm i spełniają warunek:

$$4 d_{85} \geq D_{15} \geq 4 d_{15}$$

gdzie:

d_{85} i d_{15} średnica oczek sita, przez które przechodzi 85% i 15% gruntu przylegającego do strefy nasypu wykonanej bez wypełnienia wolnych przestrzeni (mm),

D_{15} średnica oczek sita, przez które przechodzi 15% gruntu skalistego lub materiału gruboziarnistego (mm).

Strefę nasypu wykonaną z gruntów, skał lub materiałów gruboziarnistych bez wypełnienia wolnych przestrzeni można oddzielić od przylegającego gruntu warstwą geotekstyliów o odpowiednich właściwościach mechanicznych, uniemożliwiających jej przebicie oraz o odpowiednich właściwościach filtracyjnych, dostosowanych do uziarnienia przylegających warstw.

5.13. Zasady zagęszczania warstw nasypu

Każda warstwa gruntu, skały lub innego materiału użytego do budowy nasypu powinna być zagęszczona jak najszybciej po jej rozłożeniu, z zastosowaniem sprzętu odpowiedniego dla rodzaju gruntu (skały, materiału) oraz występujących warunków i zatwierdzonego przez Inżyniera/ Inspektora nadzoru.

Rozłożone warstwy należy zagęszczać od krawędzi nasypu w kierunku jego osi.

Grubość warstwy poddanej zagęszczaniu powinna być ustalona z uwzględnieniem spulchnienia gruntu (skały, materiału) oraz założonej grubości warstwy po osiągnięciu wymaganego zagęszczenia. Grubość warstwy zagęszczonego gruntu (skały, materiału) oraz liczbę przejazdów maszyny zagęszczającej zaleca się określić doświadczalnie dla każdego rodzaju gruntu (skały, materiału) i typu maszyny, zgodnie z zasadami podanymi w punkcie 5.15. Orientacyjne wartości, dotyczące grubości warstw różnych gruntów oraz liczby przejazdów różnych maszyn stosowanych do zagęszczania podano w punkcie 3 STWiORB D-02.00.01 „Roboty ziemne. Wymagania ogólne”.

W czasie zagęszczania warstwy, wilgotność gruntu lub innego materiału użytego do budowy nasypu powinna być równa wilgotności optymalnej, z tolerancją określoną w Tabelcy 5.2.

Tablica 5.2. Tolerancja wilgotności gruntów i materiałów antropogenicznych w czasie zagęszczania warstwy

Wilgotność optymalna W_{OPT}	Wilgotność gruntu (materiału) w warstwie poddanej zagęszczaniu	
	Minimalna	Maksymalna
< 10%	$W_{OPT} - 2\%$	$W_{OPT} + 1\%$
$\geq 10\%$	$0,8 W_{OPT}$	$1,1 W_{OPT}$

Sprawdzenie wilgotności należy przeprowadzać laboratoryjnie, z częstotliwością określoną w punkcie 6.

W przypadkach uzasadnionych stosowaną technologią zagęszczania gruntu (materiału antropogenicznego) dopuszcza się odstępstwa od wymagań określonych w Tablicy 5.2. W takiej sytuacji Wykonawca przed rozpoczęciem robót przedstawi zmienione (dostosowane do przyjętej technologii) wymagania odnoszące się do wilgotności w czasie zagęszczania oraz dopuszczalne tolerancje.

Jeżeli wilgotność gruntu, skały lub innego materiału przewidzianego do budowy nasypu jest zbyt niska w stosunku do tolerancji określonej w punkcie 5.13.4. to wilgotność należy zwiększyć poprzez równomierne dodanie wody w całej masie gruntu (skały, materiału) przewidzianego do zagęszczenia.

Jeżeli wilgotność warstwy gruntu, skały lub innego materiału przewidzianego do budowy nasypu jest zbyt wysoka w stosunku do tolerancji określonej w punkcie 5.13.4. to grunt (skała, materiał) należy osuszyć w sposób mechaniczny lub chemiczny. Sposób osuszenia podlega akceptacji przez Inżyniera/ Inspektora nadzoru.

5.14. Wymagania dotyczące zagęszczania i nośności nasypu

Wartości wskaźnika zagęszczenia gruntu w nasypie powinny być nie mniejsze niż określono w Tablicy 5.3. Wskaźnik zagęszczenia warstwy należy określić zgodnie z zasadami podanymi w STWiORB D-02.00.01. „Roboty ziemne. Wymagania ogólne”, p. 5.11.1.

Tablica 5.3. Minimalne wartości wskaźnika zagęszczenia w nasypach

Strefa nasypu pod powierzchnią (niweletą) robót ziemnych	Minimalna wartość wskaźnika zagęszczenia I_s		
	Kategoria ruchu		
	KR1-KR2, zjazdy, chodniki, ścieżki rowerowe, ciągi pieszojezdne,	KR3-KR4	KR5-KR7
do głębokości równej grubości górnej warstwy nasypu lub równej grubości warstwy ulepszonego podłoża o ile występuje	1,00	1,00	1,00
niżej do głębokości 1,2 m	0,97	1,00	1,00
1,2 m – 2,0 m	0,95	0,97	1,00
Poniżej 2,0 m	0,95	0,97	0,97

Jeżeli badania kontrolne wykażą, że zagęszczenie warstwy nie jest wystarczające, to Wykonawca powinien spulchnić warstwę, doprowadzić grunt (skałę, materiał) do wilgotności optymalnej i powtórnie zagęścić. Jeżeli powtórne zagęszczenie nie spowoduje uzyskania wymaganego wskaźnika zagęszczenia, Wykonawca powinien usunąć warstwę i wbudować nowy materiał, o ile Inżynier/Inspektor nadzoru nie zezwoli na ponowienie próby prawidłowego zagęszczenia warstwy lub zastosowanie ulepszenia gruntu (materiału) wbudowanego w warstwę.

Inżynier/Inspektor nadzoru może dopuścić kontrolę zagęszczenia po ułożeniu i zagęszczeniu wyżej leżącej warstwy. W takiej sytuacji wyżej leżąca warstwa zostanie w niezbędnym zakresie usunięta w celu określenia osiągniętego wskaźnika zagęszczenia I_s warstwy leżącej poniżej. Jeżeli wymagana wartość wskaźnika zagęszczenia zostanie osiągnięta, wówczas warstwa zostanie zaakceptowana. Jeżeli wartość wskaźnika zagęszczenia nie zostanie osiągnięta, wówczas ta warstwa oraz warstwa ułożona na niej, zostaną usunięte i ponownie wykonane

Dopuszcza się ocenę stanu zagęszczenia warstwy na podstawie wartości wskaźnika odkształcenia I_0 według zasad i kryteriów określonych w STWiORB D-02.00.01 „Roboty ziemne. Wymagania ogólne” w punktach 5.11.3., 5.11.4. i 5.11.5.

Do bieżącej kontroli zagęszczenia dopuszcza się stosowanie systemów umożliwiających ciągłą kontrolę stanu zagęszczenia, zainstalowanych na walcach wibracyjnych, po przeprowadzeniu kalibracji na odcinku o długości 100 metrów. Wykonawca przedstawi do akceptacji Inżyniera/Inspektora nadzoru sprzęt i metodę, która ma być wykorzystana i wykaże jej przydatność w istniejących warunkach. Nie należy przeprowadzać pomiarów z zastosowaniem systemów umożliwiających ciągłą kontrolę stanu zagęszczenia, zainstalowanych na walcach wibracyjnych jeżeli woda gruntowa występuje płycej niż 1 metr od powierzchni warstwy oraz jeżeli jest ona wykonana z gruntu lub materiału o zawartości frakcji $\leq 0,063$ mm powyżej 15%. Kontrola i odbiór tak zagęszczonej warstwy powinny odbywać się na ogólnych zasadach, z zastrzeżeniem p.5.14.6.

Inżynier/Inspektor nadzoru może dopuścić wykorzystanie do odbioru warstwy pomiarów z bieżącej kontroli z zastosowaniem systemów umożliwiających ciągłą kontrolę stanu zagęszczenia i ograniczenie podstawowego zakresu badań stanu zagęszczenia określonego w punkcie 6. W takim przypadku musi zostać opracowana STWiORB określająca zasady wykonania pomiarów w czasie ciągłej kontroli stanu zagęszczenia, wymagania dotyczące systemu gromadzenia i oceny wyników oraz kalibracji z wartościami wskaźnika zagęszczenia I_s i zakres dopuszczonego ograniczenia badań podstawowych. Metodami referencyjnymi do określania wskaźnika zagęszczenia gruntów oraz wtórnego modułu odkształcenia są metody opisane w STWiORB D-02.00.01 w załącznikach Z2.B oraz Z2.C.

Nośność podłoża gruntowego nawierzchni w nasypie należy określić na podstawie oceny wartości wtórnego modułu odkształcenia E_2 oznaczonego według zasad określonych w STWiORB D-02.00.01 „Roboty ziemne. Wymagania ogólne” w p. 5.12.3. Wymagana wartość E_2 :

- Dla ruchu KR3-KR7, musi być określona przez Projektanta w Dokumentacji Projektowej, przy czym minimalna wartość E_2 na górnej powierzchni podłoża gruntowego nawierzchni w nasypie wynosi 50 MPa. W Dokumentacji Projektowej może zostać określona wyższa wartość E_2 jeżeli została ona przyjęta w projekcie konstrukcji nawierzchni.
- Dla ruchu KR1 – KR2 minimalna wartość E_2 na górnej powierzchni podłoża gruntowego nawierzchni musi być określona przez Projektanta w Dokumentacji Projektowej.

Jeżeli zaprojektowano wykonanie w nasypie warstwy ulepszonego podłoża to należy określić nośność gruntu nasypowego pod tą warstwą. Wymagana wartość E_2 gruntu nasypowego musi być określona przez Projektanta w Dokumentacji Projektowej. Stwierdzona wartość E_2 nie może być mniejsza niż przyjęta w Dokumentacji Projektowej. Jeżeli stwierdzona wartość E_2 jest mniejsza od wymaganej wówczas Wykonawca proponuje do akceptacji Inżyniera/Inspektora nadzoru sposób uzyskania wymaganej nośności.

Dopuszcza się ocenę nośności w sytuacjach opisanych w punktach 5.14.7. i 5.14.8. z zastosowaniem lekkiej płyty dynamicznej LPD na zasadach określonych w STWiORB D-02.00.01 „Roboty ziemne. Wymagania ogólne” w punktach 5.12.4. i 5.12.5. Metodami referencyjnymi do określania wskaźnika zagęszczenia gruntów oraz wtórnego modułu odkształcenia są metody opisane w STWiORB D-02.00.01 w załącznikach Z2.B oraz Z2.C.

Podane wymagania, dotyczące zagęszczenia i nośności nasypu, obowiązują na całej szerokości korpusu ziemnego.

5.15. Odcinek próbny

Procedurę zagęszczania i grubość warstw należy określić doświadczalnie podczas próbnego zagęszczania stosowanym sprzętem. Odcinek próbny może być zlokalizowany w miejscu docelowym korpusu ziemnego, lub poza docelowym korpusem ziemnym.

Odcinek dla próbnego zagęszczenia gruntu (materiału) o ustalonej powierzchni w m^2 , powinien być wykonany na terenie oczyszczonym z humusu, na którym należy ułożyć grunt (skałę, materiał) czterema pasmami o szerokości od 3,5 do 4,5 m każde. Poszczególne warstwy układanego gruntu (skały, materiał) powinny mieć w każdym pasie inną grubość z tym, że wszystkie muszą mieścić się w granicach właściwych dla danego sprzętu zagęszczającego. Wilgotność gruntu powinna być równa optymalnej z tolerancją podaną w punkcie 5.13.4. Grunt (materiał) ułożony na odcinku próbnym według podanej wyżej zasady powinien być następnie zagęszczony, a po każdej serii przejść maszyny należy określić wskaźniki zagęszczenia, dopuszczając stosowanie innych, szybkich metod pomiaru (na przykład lekka płyta dynamiczna po skalibrowaniu w warunkach terenowych).

Oznaczenie wskaźnika zagęszczenia należy wykonać co najmniej w 4 punktach, z których co najmniej 2 powinny umożliwić ustalenie wskaźnika zagęszczenia w dolnej części warstwy. Na podstawie porównania uzyskanych wyników zagęszczenia z wymaganiami podanymi w punkcie 5.14.1 dokonuje się wyboru sprzętu i ustala się potrzebną liczbę przejść sprzętu zagęszczającego oraz grubość warstwy rozkładanego gruntu (materiału).

Inżynier/Inspektor nadzoru może odstąpić od wymagania wykonania odcinka próbnego w przypadku posiadania przez Wykonawcę dokumentów (badań) potwierdzających możliwość uzyskania wymaganej jakości w budowania

zgodnej z wymaganiami STWiORB dla stosowanego materiału. Od wymagania wykonania odcinka próbnego można również odstąpić w przypadkach stosowania przez Wykonawcę w czasie zagęszczania warstwy ciągłej kontroli zagęszczenia z zastosowaniem mierników zainstalowanych na walcach wibracyjnych.

Jeżeli dopuszczono kontrolę zagęszczenia na podstawie innego parametru niż wskaźnik zagęszczenia I_s (na przykład wskaźnik odkształcenia I_0) albo kontrolę nośności na podstawie innego parametru niż wtórny moduł odkształcenia E_2 (na przykład moduł E_{vd} w badaniu lekką płytą dynamiczną LPD) to jest konieczne przeprowadzenie badań na odcinku próbnym w celu określenia korelacji pomiędzy wielkościami. Zasady i zakres przeprowadzenia badań na odcinku próbnym powinny być ustalone między Wykonawcą a Inżynierem/ Inspektorem nadzoru w dostosowaniu do wymagań wynikających z ustalonej korelacji.

Grubość warstw poddanych badaniu na odcinku próbnym musi umożliwiać wykonanie korelacji w sposób uwzględniający działanie poszczególnych przyrządów służących do określania modułów warstw. W przypadku badań płytą VSS grubość ocenianych warstw musi być nie mniejsza niż dwie średnice płyty, w przypadku lekkiej płyty dynamicznej (LPD) grubość warstwy nie może być mniejsza niż średnica płyty.

5.16. Ruch budowlany

Ruch środków transportowych, dowożących grunt, skałę lub inny materiał do budowy nasypu oraz maszyn rozkładających powinien być tak zorganizowany, aby powodował równomierne oddziaływanie i zagęszczanie warstw, bez tworzenia kolein.

Jeżeli Wykonawca przewiduje użycie powierzchni korony uformowanego nasypu jako drogi tymczasowej dla ruchu budowlanego, to powinien na powierzchni wykorzystywanej przez pojazdy wykonać nasyp o wysokości co najmniej 0,3 m większej, niż wynika to z rzędnych niwelety robót ziemnych. Ruch budowlany powinien odbywać się w odległości nie mniejszej niż 2,0 m od krawędzi korony wykonanego nasypu.

Podłoże gruntowe w obrębie niskich nasypów, w przypadku których po usunięciu humusu grunt rodzimy znajduje się nie więcej niż 0,3 m od projektowanej niwelety robót ziemnych, nie powinno być używane do ruchu pojazdów. Jeżeli według Wykonawcy użycie wymienionych powierzchni do ruchu budowlanego jest konieczne, to wcześniej należy wykonać na nich nasyp o wysokości co najmniej 0,3 m większej niż to wynika z rzędnych niwelety robót ziemnych.

Dodatkowa warstwa nasypu, wymieniona w punktach 5.16.2 i 5.16.3 zostanie usunięta podczas ostatecznego kształtowania korony nasypu. Jeżeli okaże się wówczas, że skutek działania ruchu budowlanego jest konieczne przeprowadzenie napraw w obrębie korony robót ziemnych, to Wykonawca przeprowadzi te prace według wskazań Inżyniera/Inspektora nadzoru o, na własny koszt.

Z chwilą przystąpienia do ostatecznego profilowania korony robót ziemnych w nasypie dopuszcza się po niej ruch jedynie maszyn wykonujących tę czynność budowlaną oraz maszyn niezbędnych do wykonania pierwszej warstwy nawierzchni. Za zgodą Inżyniera/Inspektora nadzoru może odbywać się sporadyczny ruch innych pojazdów, o ile nie spowodują uszkodzeń powierzchni korpusu ziemnego.

5.17. Odkład

Grunty lub inne materiały powinny być przewiezione na odkład, jeżeli:

- a. stanowią nadmiar objętości w stosunku do objętości gruntów przewidzianych do wbudowania,
- b. są nieprzydatne do budowy nasypów oraz wykorzystania w innych pracach, związanych z budową trasy drogowej,
- c. ze względu na harmonogram robót nie jest ekonomicznie uzasadnione oczekiwanie na wbudowanie materiałów pozyskiwanych z wykopu.

Wykonawca może przyjąć, że zachodzi jeden z podanych wyżej przypadków tylko wówczas, gdy zostało to jednoznacznie określone w Dokumentacji Projektowej, zatwierdzonym harmonogramie robót lub przez Inżyniera/Inspektora nadzoru. Jeżeli skutek nieuzasadnionego przewiezienia gruntu na odkład przez Wykonawcę, zajdzie konieczność dowiezienia gruntu do wykonania nasypów z ukopu, to koszt tych czynności w całości obciąża Wykonawcę.

Jeżeli pozwalają na to właściwości materiałów przeznaczonych do przewiezienia na odkład, materiały te powinny być przede wszystkim wykorzystane do wyrównania terenu, zasypania dołów i sztucznych wyrobisk oraz do ewentualnego poszerzenia nasypów. Roboty te powinny być wykonane zgodnie z Dokumentacją Projektową i odpowiednimi zasadami, dotyczącymi wbudowania i zagęszczania gruntów oraz wskazaniami Inżyniera/Inspektora nadzoru. Jeżeli nie przewidziano zagospodarowania nadmiaru objętości w sposób określony powyżej, materiały te należy przewieźć na odkład.

Miejsce odkładu może być wskazane w Dokumentacji Projektowej, Kontrakcie lub przez Inżyniera/Inspektora nadzoru albo może być wybrane przez Wykonawcę. Jeżeli miejsce odkładu zostało wybrane przez Wykonawcę, musi być ono zaakceptowane przez Inżyniera/Inspektora nadzoru. Niezależnie od tego, Wykonawca musi uzyskać zgodę właściciela terenu.

Jeżeli odkłady są zlokalizowane wzdłuż odcinka trasy przebiegającego w wykopie, to:

- a. odkłady można wykonać z obu stron wykopu, jeżeli pochylenie poprzeczne terenu jest niewielkie, przy czym odległość podnóża skarpy odkładu od górnej krawędzi wykopu powinna wynosić:
 - nie mniej niż 3 m w gruntach przepuszczalnych,
 - nie mniej niż 5 m w gruntach nieprzepuszczalnych,
- b. przy znacznym pochyleniu poprzecznym terenu, jednak mniejszym od 20%, odkład należy wykonać tylko od górnej strony wykopu, dla ochrony od wody spływającej ze zbocza,
- c. przy pochyleniu poprzecznym terenu wynoszącym ponad 20%, odkład należy zlokalizować poniżej wykopu,
- d. na odcinkach zagrożonych przez zasypywanie drogi śniegiem, odkład należy wykonać od strony najczęściej wiejących wiatrów, w odległości ponad 20 m od krawędzi wykopu.

Wykonany odkład musi być stateczny, w szczególności nie może obniżać stateczności skarp wykopu.

Zasady wykonania odkładu, a w szczególności jego wysokość, pochylenia, zagęszczenie oraz odwodnienie powinny być zgodne z wymaganiami określonymi w Dokumentacji Projektowej lub przez Inżyniera/Inspektora nadzoru. Jeżeli nie określono inaczej, to odkład powinien być uformowany w pryzmę o wysokości do 1,5 m, o pochyleniu skarp 1:1,5 lub bardziej łagodnym i spadku korony od 2% do 5%.

Odspajanie materiału przewidzianego do przewiezienia na odkład powinno być przerwane, o ile warunki atmosferyczne lub inne przyczyny uniemożliwiają jego wbudowanie zgodnie z wymaganiami sformułowanymi w tym zakresie w dokumentacji projektowej, ST lub przez Inżyniera/Inspektora nadzoru.

Odkład powinien być tak ukształtowany, aby harmonizował z otaczającym terenem. Powierzchnie odkładu powinny być zrekultywowane (obsiane trawą, obsadzone krzewami lub drzewami) albo zagospodarowane w inny sposób, (na przykład przeznaczone na użytki rolne lub leśne), zgodnie z Dokumentacją Projektową.

Jeśli odkład zostanie wykonany w niezgodnym miejscu lub niezgodnie z wymaganiami, to zostanie on usunięty przez Wykonawcę na jego koszt, według wskazań Inżyniera/Inspektora nadzoru. Konsekwencje finansowe i prawne, wynikające z ewentualnych uszkodzeń środowiska naturalnego wskutek prowadzenia prac w nie uzgodnionym miejscu, obciążają Wykonawcę.

6. KONTROLA JAKOŚCI ROBÓT

6.1. Ogólne wymagania dotyczące kontroli jakości robót

Ogólne wymagania dotyczące kontroli jakości robót oraz zakres czynności koniecznych do wykonania przed przystąpieniem do wykonania wykopów podano w STWiORB D-02.00.01 „Roboty ziemne. Wymagania ogólne” punkt. 6.

6.2. Kontrola podczas wykonania nasypów

Sprawdzenie jakości wykonania nasypów podczas budowy polega na kontrolowaniu zgodności z wymaganiami określonymi w Dokumentacji Projektowej i STWiORB opracowanych na podstawie niniejszych STWiORB. W czasie kontroli robót ziemnych w nasypach szczególną uwagę należy zwrócić na:

- a. badania przydatności gruntów, skał lub materiałów do budowy nasypów,
- b. badania prawidłowości wykonania poszczególnych warstw nasypu,
- c. badania zagęszczenia nasypu i ocenę według zasad określonych w punkcie 5.3.3 lub 5.14.1,
- d. badanie nośności na powierzchni podłoża pod nasypami lub na powierzchni wskazanej w dokumentacji projektowej wg zasad określonych w punkcie 5.3.5 lub 5.14.7 i 5.14.8,
- e. pomiary kształtu nasypu,
- f. odwodnienie nasypu.

Badania przydatności gruntów, skał i materiałów antropogenicznych do budowy nasypu powinny być przeprowadzone na próbkach pobranych z każdej partii przeznaczonej do wbudowania w korpus ziemny, w przypadku każdej zmiany rodzaju lub źródła materiału do wykorzystania jako materiał nasypowy, jednak nie rzadziej niż jeden raz na 3000 m³. Ocenie należy poddać materiał nasypowy dowieziony w miejsce wbudowania. W każdym badaniu należy określić następujące właściwości:

- skład granulometryczny, wg załącznika Z2.H w STWiORB D-02.00.01.,
- wilgotność naturalną, wg załącznika Z2.G w STWiORB D-02.00.01.,

- wilgotność optymalną i maksymalną gęstość objętościową szkieletu gruntowego, wg załącznika Z2.A w STWiORB D-02.00.01.,
- zawartość substancji organicznych, wg załącznika Z2.K w STWiORB D-02.00.01,
- granicę płynności, załącznika Z2.I w STWiORB D-02.00.01. (nie dotyczy gruntów i materiałów niespoistych),
- wskaźnik piaskowy, wg załącznika Z2.F w STWiORB D-02.00.01.,
- współczynnik filtracji k (wodoprzepuszczalności) wg załącznika Z2.J w STWiORB D-02.00.01.

Za zgodą Inżyniera /Inspektora nadzoru częstotliwość badań może zostać zmniejszona o połowę (badaniami przydatności gruntów, skał i materiałów antropogenicznych do budowy nasypu należy objąć próbki pobrane z każdej partii przeznaczonej do wbudowania w korpus ziemny, w przypadku każdej zmiany rodzaju lub źródła materiału do wykorzystania jako materiał nasypowy, jednak nie rzadziej niż jeden raz na 4500 m³).

Badania kontrolne prawidłowości wykonania poszczególnych warstw nasypu polegają na sprawdzeniu:

- a. prawidłowości rozmieszczenia gruntów o różnych właściwościach w nasypie,
- b. odwodnienia każdej warstwy,
- c. grubości każdej warstwy i jej wilgotności przy zagęszczaniu; badania należy przeprowadzić nie rzadziej niż jeden raz na 1000 m² warstwy,
- d. nadania spadków warstwom z gruntów spoistych,
- e. przestrzegania ograniczeń dotyczących wbudowania gruntów w okresie deszczów i mrozów.

Sprawdzenie zagęszczenia nasypu oraz podłoża nasypu polega na skontrolowaniu zgodności wartości wskaźnika zagęszczenia I_s z wartościami określonymi w punkcie 5. Częstotliwość badań określono w STWiORB D-02.00.01 „Roboty ziemne. Wymagania ogólne” w punkcie 6.4.4.

Jeżeli dopuszczono kontrolę zagęszczenia na podstawie oceny wskaźnika odkształcenia, to sprawdzenie polega na skontrolowaniu zgodności wartości wskaźnika odkształcenia I_o z wartościami określonymi na odcinku próbnym, zaakceptowanymi przez Inżyniera/Inspektora nadzoru.

Wyniki kontroli nośności Wykonawca powinien wpisywać do dokumentów laboratoryjnych. Spełnienie wymagań dotyczących nośności podłoża pod nasypem oraz powierzchni podłoża gruntowego pod nawierzchnią powinno być potwierdzone przez Inżyniera/Inspektora nadzoru.

Sprawdzenie nośności na powierzchni podłoża gruntowego nawierzchni w nasypie oraz podłoża nasypu polega na skontrolowaniu zgodności wartości wtórnego modułu odkształcenia E_2 z wartościami określonymi w punkcie 5. Częstotliwość badań określono w STWiORB D-02.00.01 „Roboty ziemne. Wymagania ogólne” w punkcie 6.4.6. Jeżeli dopuszczono kontrolę nośności na podstawie oceny wartości modułu E_{vd} określonego w badaniu lekką płytą dynamiczną LPD, to sprawdzenie polega na skontrolowaniu zgodności wartości modułu E_{vd} z wartościami określonymi na odcinku próbnym, zaakceptowanymi przez Inżyniera/Inspektora nadzoru

Pomiary kształtu nasypu obejmują kontrolę prawidłowości wykonania skarp i szerokości korony korpusu.

6.3. Badania i pomiary do odbioru nasypów

Badania do odbioru korpusu ziemnego należy wykonać według zasad i wymagań oraz z częstotliwością określoną w ST D-02.00.01 „Roboty ziemne. Wymagania ogólne”, punkt 6 i wymagań określonych w punkcie 5 niniejszych STWiORB.

7. OBMIAR ROBÓT

7.1. Ogólne zasady obmiaru robót

Ogólne zasady obmiaru robót podano w STWiORB D-M 00.00.00 "Wymagania Ogólne" punkt. 7

7.2. Jednostka obmiarowa

Jednostką obmiarową jest metr sześcienny [m³] wykonanych nasypów.

8. ODBIÓR ROBÓT

8.1. Ogólne zasady odbioru robót

Ogólne zasady odbioru robót podano w STWiORB D-M 00.00.00 „Wymagania Ogólne” punkt 8.

Roboty ziemne uznaje się za wykonane zgodnie z Dokumentacją Projektową, STWiORB i wymaganiami Inżyniera/Inspektora Nadzoru, jeżeli wszystkie pomiary i badania wg pkt. 5 i 6 niniejszych STWiORB dały wyniki pozytywne.

Do odbioru ostatecznego uwzględniane są wyniki badań i pomiarów kontrolnych, badań i pomiarów kontrolnych dodatkowych oraz badań i pomiarów arbitrażowych do wyznaczonych odcinków częściowych.

8.2. Odbiór robót zanikających lub ulegających zakryciu

Odbiór tych robót powinien być zgodny z wymaganiami punktu 8.2 STWiORB D-M- 00.00.00 "Wymagania Ogólne" oraz niniejszych STWiORB.

Gotowość danej części robót do odbioru zgłasza Wykonawca wpisem do Dziennika Budowy i jednoczesnym powiadomieniem Inżyniera/Inspektora Nadzoru. Odbiór będzie przeprowadzony niezwłocznie, nie później jednak niż w ciągu 3 dni od daty zgłoszenia wpisem do Dziennika Budowy i powiadomienia o tym fakcie Inżyniera/Inspektora Nadzoru.

Jakość i ilość robót ulegających zakryciu ocenia Inżynier/Inspektor Nadzoru na podstawie dokumentów zawierających komplet wyników badań laboratoryjnych i w oparciu o przeprowadzone pomiary.

8.3. Odbiór częściowy

Odbiór częściowy polega na ocenie ilości i jakości wykonanych części robót. Odbioru częściowego robót dokonuje się wg zasad jak przy odbiorze ostatecznym robót. Odbioru robót dokonuje Inżynier/Inspektor Nadzoru.

8.4. Odbiór ostateczny

Roboty objęte niniejszymi STWiORB podlegają odbiorowi na zasadzie robót zanikających i ulegających zakryciu, który jest dokonywany na podstawie wyników pomiarów, badań i oceny wizualnej.

Do odbioru Wykonawca przedstawia wszystkie dokumenty z bieżącej kontroli jakości robót oraz Dokumentację Projektową z naniesionymi zmianami i uzupełnieniami dokonanymi w trakcie robót (dokumentację powykonawczą).

Podstawą odbioru ostatecznego jest pisemne stwierdzenie przez Inspektora Nadzoru w Dzienniku Budowy zakończenia wszystkich robót związanych z niniejszymi STWiORB, a także spełnienie wymagań określonych w dokumentacji projektowej i niniejszych Warunków Wykonania.

8.5. Zasady postępowania z wadliwie wykonanymi robotami

Jeżeli wystąpią wyniki negatywne dla materiałów i robót (nie spełniające wymagań określonych w STWiORB i opracowanych na ich podstawie STWiORB), to Inżynier/Inspektor Nadzoru/Zamawiający wydaje Wykonawcy polecenie przedstawienia programu naprawczego, chyba że na wniosek jednej ze stron kontraktu zostaną wykonane badania lub pomiary arbitrażowe (zgodnie z pkt. 6.1.5 niniejszego STWiORB), a ich wyniki będą pozytywne. Wykonawca w programie tym jest zobowiązany dokonać oceny wpływu na trwałość, przedstawić sposób naprawienia wady lub wnioskować o zredukowanie ceny kontraktowej.

Na zastosowanie programu naprawczego wyraża zgodę Inżynier/Inspektor Nadzoru/Zamawiający.

W przypadku braku zgody Inżyniera/Inspektora Nadzoru/Zamawiającego na zastosowanie programu naprawczego wszystkie materiały i roboty nie spełniające wymagań podanych w odpowiednich punktach STWiORB zostaną odrzucone. Wykonawca wymieni materiały na właściwe i wykona prawidłowo roboty na własny koszt.

Jeżeli wymiana materiałów niespełniających wymagań lub wadliwie wykonane roboty spowodują szkodę w innych, prawidłowo wykonanych robotach, to również te roboty powinny być ponownie wykonane przez Wykonawcę na jego koszt.

9. PODSTAWA PŁATNOŚCI

9.1. Ogólne ustalenia dotyczące podstawy płatności

Ogólne ustalenia dotyczące podstawy płatności podano w STWiORB D-02.00.01 „Roboty ziemne. Wymagania ogólne” punkt 9.

9.2. Cena jednostki obmiarowej

Cena wykonania 1 m³ nasypu obejmuje:

- prace pomiarowe i roboty przygotowawcze,
- oznakowanie Robót,
- przygotowanie podłoża pod nasyp zgodnie z Dokumentacją Projektową i wymaganiami STWiORB,
- pozyskanie gruntu z ukopu lub/i dokopu, jego odspojenie i załadunek na środki transportowe lub zakup materiału i załadunek na środki transportowe,
- transport urobku z ukopu lub/i dokopu lub zakupionego materiału na miejsce wbudowania,
- wykonanie badań materiału (gruntu) określających typ, rodzaj materiału do wbudowania w nasyp,
- doprowadzenie gruntu lub materiału do wilgotności optymalnej,
- wbudowanie dostarczonego gruntu lub materiału w nasyp w sposób określony w niniejszych STWiORB,
- zagęszczenie gruntu w nasypach do wymaganych poziomów zagęszczenia i wymaganej nośności,
- wykonanie wzmocnienia o ile było przewidziane,

- profilowanie powierzchni nasypu, rowów i skarp (z uwzględnieniem wymagań niniejszych STWiORB),
- wyprofilowanie skarp ukopu i dokopu,
- rekultywację dokopu i terenu przyległego do drogi,
- odwodnienie terenu robót,
- wykonanie dróg dojazdowych na czas budowy, a następnie ich rozebranie,
- przeprowadzenie pomiarów i badań laboratoryjnych wymaganych w STWiORB,
- wszelkie inne czynności związane z prawidłowym wykonaniem robót zgodnie z wymaganiami niniejszych STWiORB.

9.3. Sposób rozliczenia robót tymczasowych i prac towarzyszących

Cena wykonania robót określonych niniejszymi STWiORB obejmuje:

- roboty tymczasowe, które są potrzebne do wykonania robót podstawowych, ale nie są przekazywane Zamawiającemu i są usuwane po wykonaniu robót podstawowych,
- prace towarzyszące, które są niezbędne do wykonania robót podstawowych, niezaliczane do robót tymczasowych, jak geodezyjne wytyczenie robót itd.

10. PRZEPISY ZWIĄZANE

Przepisy związane podano w STWiORB D-02.00.01 „Roboty ziemne. Wymagania ogólne”, punkt 10.

D-03.02.01a – REGULACJE ZAWORÓW, STUDNI, WŁAZÓW

1. WSTĘP

1.1. Przedmiot SST

patrz 1.1. wymagania ogólne D-00.00.00.

1.2. Zakres stosowania SST

patrz 1.2. wymagania ogólne D-00.00.00.

1.3. Zakres robót objętych SST

Ustalenia zawarte w niniejszej specyfikacji dotyczą wykonania regulacji pionowej studzienek infrastruktury technicznej dla zakresu zgodnego z punktem 1.3 wymagania ogólne D.00.00.00. Obejmuje regulacje zaworów wodociągowych, zaworów gazowych, zasuw wodociągowych, włazów kanalizacji, studni teletechnicznych etc.

1.4. Określenia podstawowe

Określenia podstawowe są zgodne z obowiązującymi, odpowiednimi polskimi normami i z definicjami podanymi w SST D.00.00.00 „Wymagania ogólne”.

1.5. Ogólne wymagania dotyczące robót

Ogólne wymagania dotyczące robót podano w SST D.00.00.00 „Wymagania ogólne” pkt 1.5.

2. MATERIAŁY

2.1. Ogólne wymagania dotyczące materiałów

Ogólne wymagania dotyczące materiałów, ich pozyskiwania i składowania podano w SST D.00.00.00 „Wymagania ogólne” pkt 2.

Włazy, wpusty, skrzynki itp. Muszą być bardzo dokładnie wyregulowane do rzędnych nawierzchni.

Nie zezwala się na stosowanie do regulacji podmurówek z cegieł, kostki betonowej, gruzu itp., zaprawy cementowej, zaprawy szybkowiążącej o parametrach poniżej 15 N/mm² oraz innych materiałów nieprzystosowanych do regulacji urządzeń i przenoszenia dużych obciążeń.

Regulacje należy wykonywać na pierścieniach regulacyjnych wykonywanych z betonu lub żeliwa, stosując wysokowytrzymałe zaprawy specjalne przystosowane do regulacji włazów, wpustów itp. O wytrzymałości na ściskanie co najmniej 15 N/mm² w czasie reakcji do 1 godziny i co najmniej 25 N/mm² po 24 godzinach.

3. SPRZĘT

3.1. Ogólne wymagania dotyczące sprzętu

Ogólne wymagania dotyczące sprzętu podano w SST D.00.00.00 „Wymagania ogólne” pkt 3.

3.2. Sprzęt do wykonania regulacji

Wykonawca przystępujący do wykonania naprawy, powinien wykazać się możliwością korzystania z następującego sprzętu:

- piły tarczowej,
- młota pneumatycznego,
- sprężarki powietrza,
- dźwigu samochodowego,
- zagęszczarki wibracyjnej,
- sprzętu pomocniczego (szczotka, łopata, szablon itp.).

4. TRANSPORT

4.1. Ogólne wymagania dotyczące transportu

Ogólne wymagania dotyczące transportu podano w SST D.00.00.00 „Wymagania ogólne” pkt 4. oraz w SST D.03.02.01 „Kanalizacja deszczowa”.

5. WYKONANIE ROBÓT

5.1. Ogólne zasady wykonania robót

Ogólne zasady wykonania robót podano w SST D.00.00.00 „Wymagania ogólne” pkt 5.

5.2. Zakres regulacji pionowych

Różnica poziomów pomiędzy elementem infrastruktury, a górną powierzchnią warstwy ścieralnej nawierzchni odbiegająca od 0,5cm.

5.3. Zasady wykonania regulacji

Wykonanie regulacji pionowej, obejmuje:

1. precyzyjne określenie rzędnej (nie punktowo lecz powierzchniowo) docelowej elementu infrastruktury (z dokładnością gwarantująca zachowanie równości powierzchni warstwy ściernistej projektowanej nawierzchni z powierzchnią elementu) – należy brać pod uwagę całość powierzchni elementu, a nie jego charakterystyczny punkt,
2. roboty przygotowawcze – określenie zakresu robót głębokości ingerencji w element w celu jego regulacji
3. wykonanie naprawy – regulacja pionowa elementu infrastruktury

5.4. Roboty przygotowawcze

Rozpoznanie uszkodzenia polega na:

- ustaleniu sposobu posadowienia górnego elementu przedmiotowego zaworu, włazu etc
- określeniu stanu technicznego podstawy nośnej na której przymocowane jest mocowanie przedmiotowego zaworu, włazu etc
- wybór sposobu regulacji elementu :
 - demontaż całkowity podstawy nośnej (jeżeli element nośny nie będzie gwarantuje trwałości regulacji)
 - obniżenie podstawy nośnej mocowania włazu, zaworu etc, pod warunkiem, że zmiany konstrukcji tego elementu gwarantują trwałe i niezmiennie jego zlokalizowanie
 - nadbudowanie podstawy nośnej mocowania włazu, zaworu etc, pod warunkiem, że zmiany konstrukcji tego elementu gwarantują trwałe i niezmiennie jego zlokalizowanie
 - wybór sposobu osadzenia mocowania zaworu w podstawie nośnej włazu etc, gwarantujące jego trwałe i niezmiennie zlokalizowanie

Zakres ingerencji w istniejący element musi obejmować ocenę oddziaływania regulacji na istniejące uzbrojenia.

Ewentualne skutki w postaci uszkodzeń jakie ta regulacja może spowodować w całości obciążają Wykonawcę robót.

Sposób naprawy i zakres ingerencji w istniejącą infrastrukturę podlega ocenie Inspektora Wydziału Infrastruktury lub w przypadkach krytycznych ocenie Projektanta lub też ocenie przedstawiciela mediów jakie są prowadzone przedmiotowym uzbrojeniem.

5.5. Wykonanie regulacji

Wykonanie przypowierzchniowej regulacji pionowej, (po uzgodnieniu sposobu regulacji z Inspektorem Wydziału Infrastruktury), obejmuje:

1. zdjęcie przykrycia (pokrywy, włazu, kratki ściekowej, nasady etc) urządzenia podziemnego,
2. rozebranie elementów nawierzchni wokół elementu podlegającemu regulacji:
 - ręczne (dłutami, haczykami z drutu, młotkami brukarskimi, ew. drągami stalowymi itp. - w przypadku nawierzchni typu kostkowego),
 - mechaniczne (w przypadku nawierzchni typu monolitycznego, np. nawierzchni asfaltowej, betonowej) - z pionowym wycięciem krawędzi uszkodzenia piłą tarczową i rozebraniem konstrukcji jezdni przy pomocy młotów pneumatycznych, drągów stalowych itp.,
3. rozebranie uszkodzonej górnej części studzienki (np. części żeliwnych, płyt żelbetowych pod studzienką, kręgów podporowych itp.),
4. zebranie i odwiezienie lub odrzucenie elementów nawierzchni i gruzu na pobocze, chodnik lub miejsce składowania, z posortowaniem i zabezpieczeniem materiału przydatnego do dalszych robót,
5. szczegółowe rozpoznanie sposobu regulacji i podjęcie końcowej decyzji o wyborze metody regulacji przy wykorzystaniu istniejących materiałów,
6. sprawdzenie stanu konstrukcji studzienki i oczyszczenie górnej części studzienki (np. nasady wpustu, komina włazowego) z ew. uzupełnieniem ubytków,
7. w przypadku niewielkich regulacji - poziomowanie górnej części mocowania włazu, zaworu etc. Można wykonać przy użyciu zaprawy cementowo-piaskowej, a w przypadku większych regulacji – przy wykonaniu deskowania z układaniem i zagęszczeniem mieszanki betonowej klasy co najmniej B20, według wymiarów dostosowanych do docelowego poziomu nawierzchni (jezdni, chodnika, zjazdu itp.), a także rozebranie deskowania,
8. osadzenie przykrycia studzienki, kratki ściekowej, zaworu etc. z wykorzystaniem istniejących lub nowych materiałów oraz ew. wyrównaniem zaprawą cementową.

5.6. Ułożenie nowej nawierzchni

Przy wykonywaniu podbudowy należy zwracać szczególną uwagę na poprawne jej zagęszczenie wokół elementów infrastruktury. Przy nawierzchni asfaltowej, powierzchnie styku części żeliwnych lub metalowych powinny być pokryte asfaltem.

W zależności od rodzaju projektowanej nawierzchni, wykonywane podbudowy i warstwy ściernalne muszą odpowiadać wymaganiom określonym w specyfikacjach opisanych w innych działach tego opracowania. W poszczególnych działach określono szczegółowo wymagania określające sposób wykonania i odbioru podbudowy i nawierzchni projektowanych jezdni, chodników i zjazdów.

6. KONTROLA JAKOŚCI ROBÓT

6.1. Ogólne zasady kontroli jakości robót

Ogólne zasady kontroli jakości robót podano w SST D.00.00.00 „Wymagania ogólne” pkt 6.

6.2. Badania przed przystąpieniem do robót

Przed przystąpieniem do robót Wykonawca powinien:

- uzyskać wymagane dokumenty, dopuszczające wyroby budowlane do obrotu i powszechnego stosowania (certyfikaty na znak bezpieczeństwa, aprobaty techniczne, certyfikaty zgodności, deklaracje zgodności, ew. badania materiałów wykonane przez dostawców itp.),
- sprawdzić cechy zewnętrzne gotowych materiałów z tworzyw i prefabrykowanych.

Wszystkie dokumenty oraz wyniki badań Wykonawca przedstawić Inspektorowi Wydziału Infrastruktury do akceptacji.

6.3. Badania w czasie robót

Częstotliwość oraz zakres badań i pomiarów, które należy wykonać w czasie robót podaje tablica 1.

Tablica 1. Częstotliwość oraz zakres badań i pomiarów w czasie robót

Lp.	Wyszczególnienie badań i pomiarów	Częstotliwość badań	Wartości dopuszczalne
1	Wyznaczenie włazów, zaworów etc przeznaczonych do regulacji	1 raz	akceptacja Inspektora Wydziału Infrastruktury
2	Roboty rozbiórkowe	1 raz	-
3	Szczegółowe rozpoznanie sposobu regulacji i decyzja o jego zastosowaniu	1 raz	akceptacja Inspektora Wydziału Infrastruktury
4	Regulacja elementu	Ocena ciągła	Wg pktu 5.5
5	Ułożenie nawierzchni	Ocena ciągła	Wg pktu 5.6
6	Położenie studzienki w stosunku do otaczającej nawierzchni	1 raz	<u>Kratka ściekowa ok. 0,5 cm poniżej, właz, zawór etc elementu infrastruktury - w poziomie nawierzchni</u>

6.4. Badania wykonanych robót

Po zakończeniu robót należy sprawdzić wizualnie:

- wygląd zewnętrzny wykonanej regulacji w zakresie wyglądu, kształtu, wymiarów, desenia nawierzchni typu kostkowego,
- poprawność profilu podłużnego i poprzecznego, nawiązującego do otaczającej nawierzchni i umożliwiającego spływ powierzchniowy wód.

7. PRZEDMIAR ROBÓT

7.1. Ogólne zasady przedmiaru robót

Ogólne zasady przedmiaru robót podano w SST D.00.00.00 „Wymagania ogólne” pkt 7.

7.2. Jednostka przedmiarowa

Jednostką przedmiarową jest 1 obiekt wykonanej regulacji.

8. ODBIÓR ROBÓT

8.1. Ogólne zasady odbioru robót

Ogólne zasady odbioru robót podano w SST D.00.00.00 „Wymagania ogólne” pkt 8.

Roboty uznaje się za wykonane zgodnie z dokumentacją projektową, SST i wymaganiami Inspektora Wydziału Infrastruktury, jeżeli wszystkie pomiary i badania z zachowaniem tolerancji wg pkt 6 dały wyniki pozytywne.

8.2. Odbiór robót zanikających i ulegających zakryciu

Odbiorowi robót zanikających i ulegających zakryciu podlegają:

- roboty rozbiórkowe,
- naprawa studzienki.
- wykonane izolacje,
- zasypany zagęszczony wykop.

Odbiór robót zanikających powinien być dokonany w czasie umożliwiającym wykonanie korekt i poprawek, bez hamowania ogólnego postępu robót.

Odbiór elementów związanych z konstrukcją podbudowy, nawierzchni etc. – według odrębnych SST.

9. PODSTAWA PŁATNOŚCI

9.1. Ogólne ustalenia dotyczące podstawy płatności

Ogólne ustalenia dotyczące podstawy płatności podano w SST D.00.00.00 „Wymagania ogólne” pkt 9.

9.2. Cena jednostki obmiarowej

Kalkulacja robót ujęta w niniejszym dziale obejmuje:

- prace pomiarowe i roboty przygotowawcze,
- oznakowanie robót,
- roboty rozbiórkowe,
- dostarczenie materiałów i sprzętu,
- wykonanie regulacji elementu,
- odwiezienie nieprzydatnych materiałów rozbiórkowych na składowisko,
- przeprowadzenie pomiarów i badań wymaganych w niniejszej specyfikacji technicznej,
- odwiezienie sprzętu.

10. PRZEPISY ZWIĄZANE

D-04.01.01.	KORYTO WRAZ Z PROFILOWANIEM I ZAGĘSZCZENIEM PODŁOŻA
D-04.03.01.	OCZYSZCZENIE I SKROPIENIE WARSTW KONSTRUKCYJNYCH
D-04.04.02.	PODBUDOWA Z KRUSZYWA ŁAMANEGO STABILIZOWANEGO MECHANICZNIE POD JEZDNIĄ, WJAZDAMI I CHODNIKAMI
D-05.03.05.	NAWIERZCHNIA Z BETONU ASFALTOWEGO
D-05.03.23a	BRUKOWA KOSTKA BETONOWA
D-08.01.01	KRAWĘŻNIKI I OBRZEŻA BETONOWE

D-04.01.01 - KORYTO WRAZ Z PROFILOWANIEMI ZAGĘSZCZENIEM PODŁOŻA

1. WSTĘP

1.1. Przedmiot STWiORB

patrz 1.1. wymagania ogólne D-00.00.00.

1.2. Zakres stosowania STWiORB

patrz 1.2. wymagania ogólne D-00.00.00.

1.3. Określenia podstawowe

- 1.3.1. Budowla ziemna – budowla wykonana w gruncie lub materiale antropogenicznym albo z gruntu lub z materiału antropogenicznego, powstała w następstwie przeprowadzenia robót ziemnych, spełniająca warunki stateczności i odwodnienia, zapewniająca przejście obciążenia od środków transportowych i urządzeń inżynierskich obciążających korpus drogowy.
- 1.3.2. Ciągły pomiar zagęszczenia – (ang. Continuous Compaction Control – CCC) wykorzystanie do kontroli stanu zagęszczenia warstwy walców wibracyjnych wyposażonych w system umożliwiający pomiar i dokumentowanie, dynamicznego parametru, charakteryzującego zagęszczenie warstwy ze wskazaniem lokalizacji miejsca.
- 1.3.3. Deklaracja Właściwości Użytkowych (DWU) – dokument wyrażający właściwości użytkowe wyrobów budowlanych w odniesieniu do zasadniczych charakterystyk tych wyrobów zgodnie z odpowiednimi zharmonizowanymi specyfikacjami technicznymi.
- 1.3.4. Dokop - miejsce pozyskania gruntu do wykonania nasypów, położone poza pasem robót drogowych.
- 1.3.5. Geosyntetyk – wyrób, którego przynajmniej jeden składnik wytworzony został z polimeru (poliestru, polipropylenu, polietylenu lub poliamidu), mający postać arkusza, paska lub formy przestrzennej, stosowany w kontakcie z gruntem (lub innym materiałem) w geotechnice, fundamentowaniu i budownictwie lądowym i wodnym.
- 1.3.6. Gęstość objętościowa szkieletu – stosunek masy suchego szkieletu gruntu lub materiału antropogenicznego do objętości próbki.
- 1.3.7. Górna warstwa nasypu – nasyp znajdujący się w obrębie obliczeniowej głębokości przemarzania.
- 1.3.8. Grunt – zespół cząstek mineralnych, który może być rozdrobniony przez delikatne rozcieranie w ręce i który zawiera wodę i powietrze, a niekiedy także inne gazy.
- 1.3.9. Grunt organiczny – grunt z zawartością substancji organicznej większą od 2,0 %.
- 1.3.10. Grupa nośności podłoża gruntowego nawierzchni – klasyfikuje nośność podłoża gruntowego nawierzchni w zależności od rodzaju i stanu gruntu podłoża, warunków wodnych w podłożu, wysadzinowości gruntu oraz od charakterystyki korpusu drogowego. Występują cztery grupy nośności podłoża gruntowego oznaczone symbolami: G1, G2, G3, G4. Mogą wystąpić warunki nieodpowiadające żadnej grupie nośności podłoża.
- 1.3.11. Humus (gleba) – przypowierzchniowa strefa gruntu (zwietrzalej skały) przeobrażona działalnością roślin, drobnoustrojów, zwierząt, stanowiąca grunt organiczny o właściwościach zapewniających prawidłowy rozwój roślinom.
- 1.3.12. Konstrukcja nawierzchni – zespół odpowiednio dobranych warstw, którego celem jest rozłożenie naprężeń od kół pojazdów na podłoża gruntowe nawierzchni oraz zapewnienie bezpieczeństwa i komfortu jazdy pojazdów. Konstrukcja nawierzchni spoczywa na podłożu gruntowym lub warstwie ulepszanego podłoża.
- 1.3.13. Korona drogi – część przekroju poprzecznego drogi, obejmująca jezdnię z pobocznymi i pasem dzielącym, pasy awaryjnego postoju, chodniki, zatoki oraz ewentualne inne elementy, położona pomiędzy górnymi krawędziami skarp.
- 1.3.14. Korpus drogowy – cały nasyp oraz ta część wykopu, która jest ograniczona koroną drogi i wewnętrznymi skarpami rowów.
- 1.3.15. Materiał antropogeniczny – materiał powstały w wyniku bezpośredniej lub pośredniej działalności człowieka (na przykład grunt ulepszony, odpad przemysłowy, materiał z recyklingu).
- 1.3.16. Materiał nieprzydatny – grunt lub materiał antropogeniczny, którego właściwości uniemożliwiają wykorzystanie go jako materiał nasypowy. Nieprzydatność może być trwała, związana z niezmiennymi cechami materiału lub czasowa, związana ze stanem materiału lub innymi właściwościami, które wymagają poprawienia.

- 1.3.17. Materiał przydatny – grunt lub materiał antropogeniczny, którego właściwości umożliwiają wykorzystanie go jako materiał nasypowy bez stosowania dodatkowych zabiegów.
- 1.3.18. Materiał ulepszony – grunt lub materiał antropogeniczny, którego właściwości zostały zmienione, w efekcie czego spełnia on wymagania wynikające z przewidzianego zastosowania.
- 1.3.19. Moduł odkształcenia gruntu – wielkość charakteryzująca nośność na powierzchni warstwy gruntu lub materiału antropogenicznego, badana zgodnie z Załącznikiem 2 (procedura według PN-S-02205, załącznik B), określana według wzoru:

$$E_i = 0.75 \frac{\Delta p}{\Delta s} D$$

gdzie:

- E_i moduł odkształcenia gruntu [MPa]
 Δp przyrost obciążenia jednostkowego [MPa],
 Δs przyrost osiadania odpowiadający przyrostowi obciążenia jednostkowego [mm]
 D średnica płyty [mm]

- 1.3.20. Nasyp – budowla ziemna wykonana w obrębie pasa drogowego poprzez wbudowanie materiału nasypowego w kontrolowany sposób polegający na układaniu i zagęszczaniu kolejnych warstw powyżej powierzchni terenu.
- 1.3.21. Niweleta robót ziemnych (spód konstrukcji nawierzchni) - poziom górnej powierzchni materiału nasypowego w nasypie lub poziom górnej powierzchni gruntu rodzimego w wykopie lub poziom górnej powierzchni warstwy ulepszonego podłoża nawierzchni, o ile taka warstwa występuje. Poziom niwelety robót ziemnych pokrywa się ze spodem konstrukcji nawierzchni. Lokalizację powierzchni robót ziemnych pokazano na rysunku 1.1.

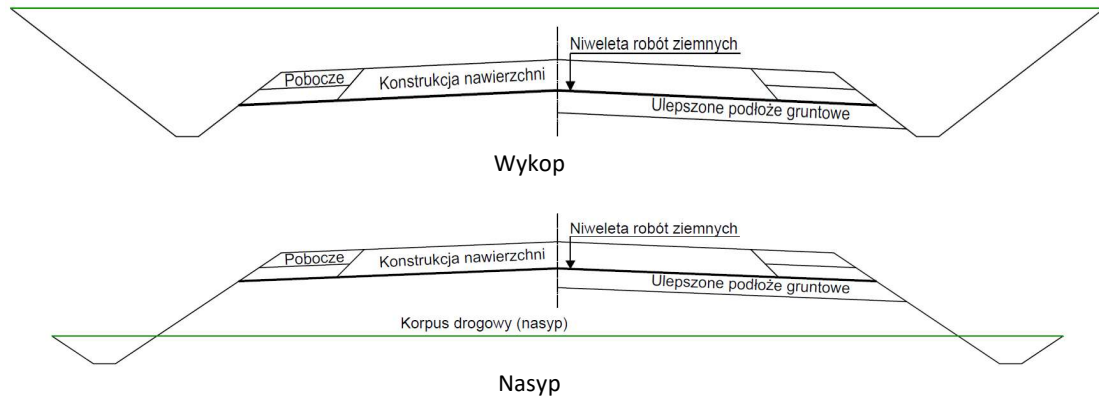

Rysunek 1.1. Lokalizacja niwelety robót ziemnych

- 1.3.22. Odkład – miejsce wbudowania lub składowania gruntów pozyskanych w czasie wykonywania wykopów, a nie wykorzystywanych do budowy nasypów lub innych robót.
- 1.3.23. Pas drogowy - wydzielony teren, przeznaczony pod drogę oraz urządzenia związane z obsługą i ochroną drogi, obsługą ruchu i ochroną środowiska, a także zawierający rezerwę pod przyszłą rozbudowę drogi.
- 1.3.24. Podłoże gruntowe budowli ziemnej (nasypu lub wykopu) – strefa gruntu rodzimego poniżej spodu budowli ziemnej, której właściwości mają wpływ na projektowanie, wykonanie i eksploatację budowli ziemnej.
- 1.3.25. Podłoże gruntowe nawierzchni - strefa gruntu rodzimego lub nasypowego poniżej spodu konstrukcji nawierzchni, której właściwości mają wpływ na projektowanie, wykonanie i eksploatację nawierzchni.
- 1.3.26. Projekt Geotechniczny – projekt wykonany zgodnie z zasadami określonymi w Rozporządzeniu Ministra Transportu, Budownictwa i Gospodarki Morskiej z dnia 25 kwietnia 2012 r. w sprawie ustalania geotechnicznych warunków posadawiania obiektów budowlanych, zapewniający spełnienie wymagań funkcjonalnych, wynikających z przeznaczenia budowli ziemnej.
- 1.3.27. Projekt robót ziemnych – projekt określający proces technologiczny wykonania budowli ziemnej, spełniającej wymagania wynikające z projektu geotechnicznego (jeżeli był opracowany) i ustaleń Kontraktu.

- 1.3.28. Roboty ziemne – termin oznaczający wszystkie czynności związane z odspajaniem, selekcjonowaniem, przemieszczaniem, profilowaniem, ulepszaniem oraz zagęszczaniem gruntów lub materiałów antropogenicznych.
- 1.3.29. Rów przydrożny (boczny) – rów biegnący wzdłuż drogi, służący do odprowadzenia wody z korony drogi, skarp lub przyległego terenu.
- 1.3.30. Rów stokowy – rów służący do zbierania i odprowadzania wody spływającej ze zbocza, wykonany ponad skarpią wykopu.
- 1.3.31. Skała – występujący w warunkach naturalnych zespół minerałów, skonsolidowanych, scementowanych lub w inny sposób powiązanych ze sobą, nie dających się rozdrobnić ręcznie po namoczeniu w wodzie.
- 1.3.32. Skarpa – zewnętrzna boczna powierzchnia nasypu lub wykopu o kształcie i nachyleniu określonym w Dokumentacji Projektowej, spełniająca warunki stateczności i odwodnienia, zabezpieczona przed erozją.
- 1.3.33. Spód konstrukcji nawierzchni – spód najniższej warstwy, tj. warstwy mrozoochronnej i/lub podbudowy pomocniczejspoczywającejna podłożu gruntowym nawierzchni lub na warstwie ulepszanego podłoża.
- 1.3.34. Warunki Wykonania i Odbioru Robót Budowlanych (STWiORB) – dokument opisujący zasady doboru materiałów, wykonania, odbioru, obmiaru oraz zasady płatności za wykonane roboty.
- 1.3.35. Spoiwo – pojedynczy materiał wiążący lub połączone materiały wiążące, których wymieszanie z gruntem lub materiałem antropogenicznym zapewnia krótkoterminową lub długoterminową poprawę właściwości.
- 1.3.36. Tymczasowa powierzchnia robót ziemnych - powierzchnia korony drogi, skarp i rowów w czasie wykonywania robót ziemnych.
- 1.3.37. Ukop – miejsce pozyskania gruntu do wykonania nasypów, położone w obrębie pasa robót drogowych
- 1.3.38. Ulepszone podłoże nawierzchni - wierzchnia warstwa podłoża gruntowego nawierzchni ulepszona w celu zwiększenia nośności gruntu rodzimego w wykopie lub materiału nasypowego albo zwiększenia odporności nawierzchni na powstawanie wysadzin.
- 1.3.39. Urządzenia odwadniające - urządzenia i konstrukcje umożliwiające odprowadzenie wód powierzchniowych i gruntowych z pasa drogowego.
- 1.3.40. Wilgotność – stosunek masy wody zawartej w próbce do masy szkieletu gruntu lub materiału antropogenicznego.
- 1.3.41. Wilgotność optymalna – wilgotność gruntu lub materiału antropogenicznego, w której użycie konkretnej energii zagęszczenia powoduje uzyskanie maksymalnej gęstości objętościowej szkieletu.
- 1.3.42. Wskaźnik jednorodności uziarnienia – wielkość charakteryzująca zagęszczalność gruntów niespoistych, określona według wzoru:

$$C_u = \frac{d_{60}}{d_{10}}$$

w którym:

d_{60} wymiar cząstek, których masa wraz z mniejszymi stanowi 60% masy próbki wysuszonej [mm],

d_{10} wymiar cząstek, których masa wraz z mniejszymi stanowi 10% masy próbki wysuszonej [mm].

- 1.3.43. Wskaźnik odkształcenia gruntu - wielkość charakteryzująca stan zagęszczenia gruntu, określona według wzoru:

$$I_0 = \frac{E_2}{E_1}$$

gdzie:

E_1 moduł odkształcenia gruntu oznaczony w pierwszym obciążeniu badanej warstwy,

E_2 moduł odkształcenia gruntu oznaczony w powtórny obciążeniu badanej warstwy.

- 1.3.44. Wskaźnik zagęszczenia gruntu – wielkość charakteryzująca stan zagęszczenia gruntu lub materiału antropogenicznego, badana zgodnie z Załącznikiem 2 (procedura według normy BN-77/8931-12), określona według wzoru:

$$I_s = \frac{\rho_d}{\rho_{ds}}$$

w którym:

ρ_d gęstość objętościowa szkieletu zagęszczonego gruntu lub materiału antropogenicznego, [Mg/m³],

- ρ_{ds} maksymalna gęstość objętościowa szkieletu gruntu lub materiału antropogenicznego przy wilgotności optymalnej, określona w normalnej próbie Proctora, [Mg/m³].
- 1.3.45. Wykop - budowla ziemna wykonana w obrębie pasa drogowego, w postaci odpowiednio ukształtowanej przestrzeni powstałej w wyniku usunięcia z niej gruntu.
- 1.3.46. Wzmocnione podłoże nasypu - warstwa gruntu rodzimego, lub materiału antropogenicznego, ulepszonego przez działanie mechaniczne, chemiczne lub wykonanie elementów wzmacniających, w celu poprawienia jego stateczności, zmniejszenia osiadań lub ujednolicenia podłoża gruntowego.
- 1.3.47. Zagęszczanie – zwiększanie gęstości objętościowej szkieletu gruntu lub materiału antropogenicznego z zastosowaniem procesu mechanicznego, w celu uzyskania wymaganych właściwości korpusu ziemnego lub pojedynczej warstwy.

Pozostałe określenia podstawowe podane w niniejszych STWiORB są zgodne z odpowiednimi polskimi normami i z definicjami podanymi w STWiORB-M-00.00.00 "Wymagania Ogólne".

1.4. **Ogólne wymagania dotyczące robót**

Ogólne wymagania dotyczące robót podano w D-M-00.00.00 „Wymagania ogólne”.

2. **MATERIAŁY**

2.1. **Ogólne wymagania dotyczące materiałów**

Ogólne wymagania dotyczące materiałów podano w STWiORB-M-00.00.00, Wymagania ogólne" punkt 2.

2.2. **Materiały z profilowania**

Nadmiar materiału pozyskany w czasie profilowania należy sklasyfikować wg zapisów D-02.01.01 i odwieźć na właściwe składowisko lub wysypisko.

2.3. **Materiały do wykonania warstwy ulepszonego podłoża**

Warstwa ulepszonego podłoża może być wykonana z następujących materiałów: mieszanek niezwiązanych, gruntów lub materiałów antropogenicznych stabilizowanych spoiwem, gruntów niewysadzinowych.

Do wykonania warstwy ulepszonego podłoża z mieszanek niezwiązanych należy stosować lokalne materiały. Mieszanki niezwiązane do warstwy ulepszonego podłoża powinny spełniać Wymagania Krajowe przenoszące zapisy normy PN-EN-13285 „Mieszanki niezwiązane. Wymagania” oraz wymagania określone w STWiORB dedykowanych mieszankom do ulepszenia podłoża gruntowego.

Do wykonania warstwy ulepszonego podłoża z gruntu stabilizowanego spoiwem można stosować wapno lub/i spoiwa hydrauliczne. Grunty stabilizowane spoiwami do warstwy ulepszonego podłoża powinny spełniać Wymagania Krajowe przenoszące zapisy norm z zakresu od PN-EN 14227-15 oraz wymagania opisane w STWiORB, dedykowanych gruntom stabilizowanym spoiwem hydraulicznym lub wapnem. W STWiORB należy dostosować wymagania do specyfikacji procesu wiązaniapozszczególnych spoiw, co jest szczególnie istotne w przypadku spoiw drogowych.

Mieszanki niezwiązane oraz grunty stabilizowane spoiwem mogą zawierać w swoim składzie materiały antropogeniczne. Zawartość materiałów antropogenicznych nie upoważnia do zmniejszenia wymagań w odniesieniu do wykonanej warstwy, wymaga jednak uwzględnienia specyfikacji stosowanych materiałów w ustaleniu zakresu badań i ocenie.

Gruntami niewysadzinowymi do warstwy ulepszonego podłoża mogą być grunty lub materiały antropogeniczne spełniające wymagania opisane w STWiORB, dedykowanych gruntom lub materiałom przeznaczonym do ulepszenia podłoża.

3. **SPRZĘT**

3.1. **Ogólne wymagania dotyczące sprzętu**

Ogólne wymagania dotyczące sprzętu podano w D-M-00.00.00 „Wymagania ogólne”.

3.2. **Sprzęt do robót ziemnych**

Wykonawca przystępujący do wykonania robót ziemnych powinien wykazać się możliwością korzystania ze sprzętu zapewniającego wykonanie robót zgodnie z Dokumentacją Projektową w ilości i rodzaju gwarantującym wykonanie robót zgodnie z harmonogramem i terminem zakończenia inwestycji.

Wykonawca przystępujący do wykonania robót ziemnych powinien wykazać się możliwością korzystania z następującego sprzętu:

- do odpajania i wydobywania gruntów (narzędzia mechaniczne, młoty pneumatyczne, zrywarki, koparki, koparki do gruntów nawodnionych, ładowarki itp.),
- do jednoczesnego wydobywania i przemieszczania gruntów (spycharki, zgarniarki, równiarki, urządzenia do hydromechanizacji itp.),

- do transportu mas ziemnych (samochody wywrotki, samochody skrzyniowe, wozidła, taśmociągi itp.),
- zagęszczającego (walce, ubijaki, płyty wibracyjne itp.),

Wykonawca dokona wyboru sprzętu do odspajania i transportu materiałów z uwzględnieniem: odległości transportowych, rodzaju i stanu odspajanego gruntu lub materiału antropogenicznego, objętości materiału do przemieszczenia oraz charakterystyki dróg transportowych (pochylenia, podatność na zmianę stanu).

Dobór sprzętu zagęszczającego powinien być uzależniony od rodzaju zagęszczanego gruntu oraz zakresu prac. W Tabeli 3.1 podano, dla różnych rodzajów gruntów, orientacyjne dane przy doborze podstawowego sprzętu zagęszczającego.

Do zagęszczania gruntów można stosować również inny sprzęt, który pozwoli na uzyskanie wymaganego zagęszczenia korpusu ziemnego lub podłoża pod nasypami. Do bieżącej kontroli stanu zagęszczenia dopuszcza się stosowanie walców wibracyjnych wyposażonych w system umożliwiający ciągłą kontrolę stanu zagęszczenia. Wykonawca przedstawi do akceptacji Inżyniera/Zamawiającego sprzęt i metodę, która ma być wykorzystana i wykaże jej przydatność w istniejących warunkach.

Sprzęt wykorzystywany przez Wykonawcę do prowadzenia robót ziemnych powinien być sprawny, posiadać aktualne wszelkie przeglądy oraz dokumenty wymagane do dopuszczenia do użytkowania.

Do wykonania warstwy ulepszonego podłoża Wykonawca powinien stosować sprzęt odpowiedni do technologii wykonania ulepszenia, spełniający wymagania, określone w STWiORBdotyczącej tych robót.

Tabela 3.1. Orientacyjne dane przy doborze sprzętu zagęszczającego

Rodzaje urządzeń zagęszczających	Rodzaje gruntu:				Uwagi o przydatności maszyn
	piaski, żwiry, pospółki		pyły gliny, ily		
	grubość warstwy [m]	liczba przejść n ***	grubość warstwy [m]	liczba przejść n ***	
Walce statyczne gładkie *	0,1 do 0,2	4 do 8	0,1 do 0,2	4 do 8	Do zagęszczania górnych warstw podłoża. Zalecane do codziennego wygładzania (przywałowania) gruntów spoistych w miejscu pobrania i w nasypie
Walce statyczne okołkowane *	-	-	0,2 do 0,3	8 do 12	Nie nadają się do gruntów nawodnionych
Walce statyczne ogumione *	0,2 do 0,5	6 do 8	0,2 do 0,4	6 do 10	Mało przydatne w gruntach spoistych.
Walce wibracyjne gładkie **	0,4 do 0,7	4 do 8	0,2 do 0,4	3 do 4	Do gruntów spoistych przydatne są walce średnie i ciężkie.
Walce wibracyjne okołkowane **	0,3 do 0,6	3 do 6	0,2 do 0,4	6 do 10	Zalecane do piasków pylastych i gliniastych, pospółek gliniastych i glin piaszczystych.
Zagęszczarki wibracyjne **	0,3 do 0,5	4 do 8	-	-	Zalecane do zasypek wąskich przekopów
Ubijaki szybkuuderzające	0,2 do 0,4	2 do 4	0,1 do 0,3	3 do 5	Zalecane do zasypek wąskich przekopów

*) Walce statyczne są mało przydatne w gruntach kamienistych.

**) Wibracyjnie należy zagęszczać warstwy grubości ≥ 15 cm, cieńsze warstwy należy zagęszczać statycznie.

***) Wartości orientacyjne, właściwe należy ustalić na odcinku próbnym.

4. TRANSPORT

4.1. Ogólne wymagania dotyczące transportu

Ogólne wymagania dotyczące transportu podano w D-M-00.00.00 „Wymagania ogólne”

4.2. Transport materiałów

Nadmiar gruntu z profilowania podłoża należy wywieźć samochodami samowładowczymi na składowisko lub wysypisko Wykonawcy w sposób eliminujący możliwość zanieczyszczenia dróg dojazdowych.

5. WYKONANIE ROBÓT

5.1. Ogólne zasady dotyczące wykonania robót

Ogólne zasady wykonania robót podano w D-M-00.00.00 „Wymagania ogólne”. Do robót ziemnych odnoszą się w szczególności zapisy dotyczące ochrony środowiska w czasie wykonywania robót oraz zasad postępowania w przypadku odkrycia materiałów niebezpiecznych i stanowisk geologicznych lub archeologicznych.

Przed przystąpieniem do wykonywania koryta oraz profilowania należy zakończyć wszelkie roboty przygotowawcze (elementy odwodnienia i instalacji urządzeń podziemnych w korpusie ziemnym).

Roboty ziemne powinny być wykonane zgodnie z Dokumentacją Projektową, zapisami Kontraktu, zapisami oraz poleceniami Inżyniera/Zamawiającego.

Przed rozpoczęciem robót ziemnych należy ocenić wpływ warunków atmosferycznych na roboty. Podczas opadów, zależnie od ich intensywności, należy rozważyć wstrzymanie robót, prowadzonych w gruntach lub materiałach wrażliwych na działanie wody.

Wykonawca musi prowadzić roboty ziemne z uwzględnieniem wymagań, wynikających z przepisów obowiązujących w zakresie ochrony środowiska. Podstawowe czynniki, które należy uwzględnić to: hałas, sposób prowadzenia robót w gruntach lub materiałach stwarzających zagrożenie zanieczyszczeniem środowiska, lub z zastosowaniem takich gruntów lub materiałów, pylenie, ochrona wód gruntowych oraz wpływ wibracji na otoczenie, w tym na istniejące obiekty budowlane.

Jeżeli w czasie prowadzenia robót ziemnych zostanie stwierdzone występowanie zanieczyszczonych gruntów, materiałów lub wody to Wykonawca przedstawi do akceptacji Inżyniera/Zamawiającego sposób postępowania, obejmujący ich zbadanie, odspojenie, usunięcie, transport i utylizację lub składowanie albo ich remediację na miejscu.

Wykonawca uzyska zgodę właściwych organów Ochrony Środowiska, dotyczącą sposobu postępowania z zanieczyszczonymi gruntami, materiałami lub wodą.

5.2. Projekt Organizacji Robót i Harmonogram Robót

Roboty należy wykonać w planowy sposób, w oparciu o Projekt Organizacji Robót i Harmonogram Robót, który zapewni spełnienie wymagań, wynikających z Dokumentacji Projektowej. Projekt Organizacji Robót i Harmonogram Robót musi być ukończony przed ich rozpoczęciem lub przed rozpoczęciem ich wydzielonego etapu, o ile zachodzi taka sytuacja, włączając ocenę dostępnych gruntów i materiałów oraz ich przydatności.

Projekt Organizacji Robót i Harmonogram Robót przedstawi Wykonawca. Forma i zakres projektu zostaną ustalone między Wykonawcą i Inżynierem/Zamawiającym. Projekt podlega zatwierdzeniu przez Inżyniera/Zamawiającego.

5.3. Sprawdzenie nośności podłoża gruntowego w czasie robót

Projektant jest zobowiązany do podania w projekcie grupy nośności podłoża gruntowego nawierzchni, przyjętej jako podstawa do projektowania konstrukcji nawierzchni. Informacja ta określa równocześnie minimalne wartości wskaźnika CBR oraz wtórnego modułu odkształcenia E_2 , podane w Tabeli 5.1 odpowiadające przyjętej grupie nośności podłoża gruntowego.

Tabela 5.1 Klasyfikacja grup nośności podłoża gruntowego nawierzchni G_i

L.p.	Grupa nośności podłoża gruntowego G_i	Wskaźnik nośności CBR po 4 dniach nasączenia wodą ¹⁾ [%]	Wtórny moduł odkształcenia E_2 ¹⁾ [MPa]
1.	G1	$CBR \geq 10$	$E_2 \geq 80$
2.	G2	$5 \leq CBR < 10$	$50 \leq E_2 < 80$
3.	G3	$3 \leq CBR < 5$	$35 \leq E_2 < 50$
4.	G4	$2 \leq CBR < 3$	$25 \leq E_2 < 35$

Uwaga: ¹⁾ warunki badania przyjęć wg normy PN-S-02205: 1998

W czasie robót budowlanych, bezpośrednio po odsłonięciu podłoża gruntowego nawierzchni w wykopach lub po uformowaniu nasypów, przed wykonaniem warstwy ulepszonego podłoża lub pierwszej warstwy konstrukcji nawierzchni, należy przeprowadzić badania kontrolne potwierdzające założenia dotyczące nośności podłoża, przyjęte w czasie projektowania, określone wg wartości wskaźnika nośności CBR, Tabela 5.1, oraz wg wysadzinowości gruntu warunków wodnych, Tabela 5.2. Ocenę nośności należy przeprowadzić poprzez określenie wtórnego modułu odkształcenia E_2 na powierzchni podłoża gruntowego i porównanie, czy wyznaczona wartość odpowiada założonej grupie nośności podłoża, zgodnie z klasyfikacją podaną w Tabeli 5.1. Wartość wtórnego modułu odkształcenia należy określić z badań płytą pod naciskiem statycznym.

Tabela 5.2 Grupy nośności podłoża gruntowego nawierzchni w zależności od wysadzinowości gruntu i warunków wodnych.

L.p.	Rodzaj gruntu podłoża nawierzchni wg Tabeli 5.3	Grupa nośności podłoża gruntowego nawierzchni, gdy warunki wodne są:		
		dobrze	przeciętne	złe
1.	Grunty niewysadzinowe	G1	G1	G1
2.	Grunty wątpliwe	G2	G2	G3
3.	Grunty mało wysadzinowe ¹⁾	G3	G4	G4
4.	Grunty bardzo wysadzinowe ¹⁾	G4	G4	G4

Uwaga: ¹⁾ W stanie zwartym lub twar doplastycznym ($I_L \leq 0,25$ lub $I_c \geq 0,75$ wg PN-EN ISO 14688-2:2006/Ap2:2012 Tabela 6); grunty wysadzinowe w stanie plastycznym, miękko plastycznym lub bardzo miękko plastycznym wykazują wartość wskaźnika CBR < 2 % i wymagają indywidualnego projektowania.

Tabela 5.3 Podział gruntów pod względem wysadzinowości

L.p.	Wyszczególnienie właściwości/norma badania	Jednostki	Grupy gruntów		
			niewysadzinowe	wątpliwe	wysadzinowe
	1	2	3	4	5
1	Zawartość cząstek $\leq 0,075$ mm ¹⁾ $\leq 0,02$ mm badanie wg załącznika Z.2.H	%	< 15 < 3	od 15 do 30 od 3 do 10	> 30 > 10
2	Wskaźnik piaskowy WP badanie wg załącznika Z.2.F		> 35	od 25 do 35	< 25
<i>Informacja uzupełniająca (rodzaj gruntu wg PN-88/B-04481)</i>			<i>rumoszezi niegliniasty żwir pospółka piasek gruby piasek średni piasek drobny</i>	<i>piasek pylasty zwietrzelina gliniasta rumoszezi gliniasty żwir gliniasty pospółka gliniasta</i>	<i>mało wysadzinowe glina piaszczysta zwięzła, glina zwięzła, glina pylasta zwięzła ił, ił piaszczysty, ił pylasty bardzo wysadzinowe piasek gliniasty pył, pył piaszczysty glina piaszczysta, glina, glina pylasta ił warwowy</i>

2) należy odczytać z krzywej uziarnienia

Dopuszcza się zastosowanie innej metody określenia nośności podłoża gruntowego nawierzchni:

- Użycie sondy dynamicznej stożkowej DCP w celu pośredniego wyznaczenia wartości wskaźnika CBR,
- Badanie lekką płytą dynamiczną do pośredniego wyznaczenia wartości wtórnego modułu odkształcenia E_2 ,
- Badanie ugięciomierzem FWD w celu pośredniego wyznaczenia wartości wtórnego modułu odkształcenia E_2 .

W przypadkach wątpliwych decyduje badanie płytą pod naciskiem statycznym.

Badania ugięciomierzem FWD oraz lekką płytą dynamiczną powinny być skalibrowane z badaniem płytą pod naciskiem statycznym.

W przypadku zastosowania sondy dynamicznej stożkowej DCP można – do czasu opracowania polskiej instrukcji badania – wykorzystać następującą zależność:

$$\log_{10}(\text{CBR}) = 2,48 - 1,057 \log_{10} w$$

gdzie:

CBR – wartość wskaźnika nośności CBR [%]

w - wartość wpeędu w mm na jedno uderzenie bijaka sondy DCP zakończonej stożkiem o średnicy 20 [mm] i kacie 60° [mm/uderzenie]

Jeżeli badania kontrolne wykazą, że grupa nośności podłoża gruntowego określona w czasie robót jest gorsza od przyjętej do projektowania konstrukcji nawierzchni i warstwy ulepszonego podłoża to należy przeprojektować dolne warstwy konstrukcji nawierzchni i warstwę ulepszonego podłoża z uwzględnieniem niższej nośności podłoża gruntowego nawierzchni. Jeżeli badania kontrolne wykazą zwiększoną nośność podłoża gruntowego w stosunku do założeń projektowych, to nie należy wprowadzać żadnych zmian w projekcie.

W przypadku kategorii ruchu KR3 – KR7 (załącznik 1) przyjęto, że nośność podłoża gruntowego na poziomie spodu konstrukcji nawierzchni musi wynosić co najmniej 50 MPa.

Jeżeli nośność podłoża gruntowego nawierzchni jest mniejsza od 50 MPa to należy wykonać warstwę ulepszonego podłoża do osiągnięcia minimalnej wymaganej nośności.

W przypadku kategorii ruchu KR1- KR2 (załącznik 1) przyjęto, że nośność podłoża gruntowego na poziomie spodu konstrukcji nawierzchni musi wynosić co najmniej 80 MPa. Jeżeli nośność podłoża gruntowego nawierzchni jest mniejsza od 80 MPa to należy wykonać dolne warstwy konstrukcji nawierzchni i/lub warstwę ulepszonego podłoża do osiągnięcia minimalnej wymaganej nośności.

W przypadku występowania w podłożu nawierzchni gruntów nieorganicznych CBR < 2% ($E_2 < 25$ MPa) należy rozważyć następujące rozwiązania:

- wymianę gruntu podłoża na grunt (materiał) niewysadzinowy o większej nośności,
- stabilizację gruntu podłoża spoiwem hydraulicznym lub wapnem,
- wzmocnienie podłoża poprzez ułożenie warstwy z mieszanki niezwiązanej zbrojonej warstwą geosyntetyków,
- wzmocnienie poprzez stosowanie kolumn, pali itp. w przypadku głębokiego zalegania gruntów słabonośnych.

W przypadku występowania w podłożu nawierzchni gruntów organicznych, w celu zapewnienia wymaganych warunków pracy nawierzchni oraz przeciwdziałania jej spękaniami deformacjom, należy w zależności od warunków miejscowych wykonać: wymianę gruntu organicznego na grunt mineralny, wzmocnienie wgłębne słabego podłoża (np. zastosowanie kolumn, pali) albo wzmocnienie powierzchniowe z zastosowaniem geomateracy.

5.4. Wykonanie koryta

Wykonawca może przystąpić do wykonywania koryta oraz profilowania i zagęszczania podłoża po zakończeniu i odebraniu robót związanych z wykonaniem elementów odwodnienia i instalacji urządzeń podziemnych w korpusie ziemnym.

Wykonawca powinien przystąpić do wykonywania koryta oraz profilowania i zagęszczania podłoża bezpośrednio przed rozpoczęciem robót związanych z wykonaniem warstw nawierzchni. Wcześniejsze przystąpienie do wykonywania robót możliwe jest wyłącznie za zgodą Inżyniera/Zamawiającego, w korzystnych warunkach atmosferycznych.

Koryto można wykonywać ręcznie, gdy jego szerokość nie pozwala na zastosowanie maszyn lub w przypadku robót o małym zakresie. Sposób wykonania musi zaakceptowany przez Inżyniera/Zamawiającego.

Wykonawca powinien, o ile wymagają tego warunki terenowe i wodne, wykonać urządzenia, które zapewniają odprowadzenie wód gruntowych i opadowych poza obszar robót ziemnych, tak aby zabezpieczyć grunty przed zawilgoceniem i nawodnieniem. Wykonawca ma obowiązek takiego prowadzenia robót, aby powierzchni gruntu nadawać w całym okresie trwania robót spadki, zapewniające prawidłowe odwodnienie.

Jeżeli grunty w dnie koryta wykazą zbyt dużą wilgotność w momencie ich odkrycia lub ulegną nadmiernemu zawilgoceniu, które spowoduje ich czasową nieprzydatność, Wykonawca przed przystąpieniem do dalszych robót odczeka do czasu ich naturalnego osuszenia do wilgotności optymalnej lub użyje środków przyspieszających ten proces, zaakceptowanych przez Inżyniera/Zamawiającego. W przypadku zaniedbania Wykonawcy, gdy grunty ulegną nawodnieniu, które spowoduje ich długotrwałą nieprzydatność, Wykonawca ma obowiązek usunięcia tych gruntów i zastąpienia ich gruntami przydatnymi na własny koszt, zarówno za te czynności, jak również za dowieziony grunt.

Przygotowane podłoże gruntowe powinno spełniać wymagania podane w Dokumentacji Projektowej (pochylenia, rzędne wysokościowe)

Po odsłonięciu podłoża należy wykonać badania gruntu i zakwalifikować do odpowiedniej grupy nośności zgodnie z p.5.3. W przypadku gdy grunt rodzimy zalicza się do grup nośności G1i G2 dla kategorii ruchu KR3-KR7i G1 dla kategorii ruchu KR1-KR2 można przystąpić po profilowaniu podłoża do jego zagęszczania. W przypadku stwierdzenia niższej grupy nośności należy gruntów podłoża doprowadzić do wymaganej nośności.

Przed przystąpieniem do profilowania podłoże powinno być oczyszczone z wszelkich zanieczyszczeń, błota lub zawilgoconego gruntu.

Przed profilowaniem należy sprawdzić, czy istniejące rzędne terenu umożliwiają uzyskanie po profilowaniu zaprojektowanych rzędnych podłoża. Zaleca się, aby rzędne przed profilowaniem były co najmniej 5 cm wyższe niż projektowane rzędne podłoża.

Jeżeli powyższy warunek jest nie spełniony, należy spulchnić podłoże, dowieźć dodatkowy grunt odpowiadający wymaganiom w ilości koniecznej do uzyskania wymaganych rzędnych wysokościowych i zagęścić warstwę do uzyskania wartości wskaźnika zagęszczenia podanych w STWiORB D-02.01.01 lub D-02.03.01.

Wykonanie dna koryta pod konstrukcję nawierzchni polega na profilowaniu dna koryta do wymaganego profilu (rzędnych, spadków podłużnych i poprzecznych) oraz zagęszczeniu poprzez wałowanie zgodnie z Dokumentacją Projektową.

Wszelkie nierówności powstałe przy zagęszczaniu powinny być naprawione w sposób zaakceptowany przez Inżyniera/Zamawiającego.

Pojawiające się w trakcie zagęszczania ulepszonego podłoża zaniżenia, rozwarstwienia, powinny być na bieżąco naprawiane poprzez wymianę mieszanki na pełną głębokość, wyrównanie i ponowne zagęszczenie. Powierzchnia zagęszczonej warstwy ulepszonego podłoża powinna mieć prawidłowy przekrój poprzeczny i jednolity wygląd.

Warstwa ulepszonego podłoża powinna być wykonana z materiałów opisanych w p. 2.3. Materiały do wykonania warstwy ulepszonego podłoża niniejszego STWiORB.

Ostatecznie ukształtowana powierzchnia podłoża gruntowego nawierzchni nie może być narażona na działanie wody i mrozu. Jeżeli warunek ten nie zostanie spełniony, powierzchnia wymaga sprawdzenia i oceny i ewentualnych napraw (powtórne profilowanie i zagęszczenie, stabilizacja, wymiana).

Podłoże (dno koryta) po wyprofilowaniu i zagęszczeniu powinno być utrzymywane w dobrym stanie.

Jeżeli po wykonaniu robót związanych z profilowaniem i zagęszczeniem podłoża nastąpi przerwa w robotach i Wykonawca nie przystąpi natychmiast do układania kolejnych warstw konstrukcyjnych, to powinien on zabezpieczyć podłoże przed nadmiernym zawilgoceniem. Wybrane rozwiązanie Wykonawca przedstawia do akceptacji Inżynierowi/Zamawiającemu.

5.5. Wymagania dotyczące zagęszczenia nośności

Roboty ziemne należy wykonać w sposób zapewniający uzyskanie wymaganych wskaźników zagęszczenia I_s , określonych w STWiORB. Wskaźnik zagęszczenia należy badać zgodnie z zasadami podanymi w Załączniku 2 i obliczać według wzoru określonego w p. 1.3.44.

Wartość wskaźnika zagęszczenia I_s podano w Tabeli 5.5

Tabela 5.5 Minimalne wartości wskaźnika zagęszczenia I_s

Strefa podłoża gruntowego poniżej spodu konstrukcji nawierzchni	Kategoria ruchu		
	KR1 – KR2, zjazdy, chodniki, ścieżki rowerowe, ciągi pieszojezdne	KR3 – KR4	KR5 – KR7
górną warstwę o grubości 20 cm	1,00	1,00	1,00
na głębokości od 20 do 50 cm od powierzchni robót ziemnych lub terenu	0,97	1,00	1,00

Dopuszcza się kontrolę i ocenę stanu zagęszczenia warstw gruntów lub materiałów na podstawie wskaźnika odkształcenia I_0 . Dopuszczenie tej metody wymaga potwierdzenia na odcinku próbnym i akceptacji przez Inżyniera/Zamawiającego wartości wskaźnika odkształcenia, stanowiących kryterium akceptacji stanu zagęszczenia, w odniesieniu do gruntów i materiałów stosowanych w konkretnym przypadku.

Wskaźnik odkształcenia należy obliczać według wzoru określonego w p. 1.5.43 na podstawie wartości modułów odkształcenia określonych według zasad podanych w Załączniku 2. Wartości modułów można uznać za miarodajne, jeżeli wilgotność gruntu/materiału warstwy w czasie badania nie jest wyższa od wilgotności jaką miał on w czasie zagęszczania oraz jest od niej niższa nie więcej niż o 2%. Zagęszczenie uznaje się za wystarczające, jeżeli jednocześnie jest spełnione wymaganie dotyczące maksymalnej wartości wskaźnika odkształcenia I_0 oraz minimalnej wartości wtórnego modułu odkształcenia E_2

Orientacyjne, maksymalne wartości wskaźnika odkształcenia, w zależności od rodzaju gruntu lub innego materiału w badanej warstwie, określono w Tabeli 5.6. Inżynier/Zamawiający może dopuścić stosowanie wartości określonych w Tabeli 5.6w przypadku jednorodności gruntu/materiału w ocenianej warstwie.

Tabela 5.6. Maksymalne wartości wskaźnika odkształcenia w drogowych robotach ziemnych

Grunt lub materiał	Maksymalna wartość wskaźnika odkształcenia I_0
Grunty niespoiste oraz wymagane $I_s \geq 1.0$	2,2
Grunty niespoiste oraz wymagane $I_s < 1.0$	2,5
Grunty stabilizowane spoiwami do 12h od zakończenia zagęszczania	2,2
Grunty drobnoziarniste o równomiernym uziarnieniu	2,0
Grunty o zróżnicowanym uziarnieniu.	3,0
Grunty kamieniste	4,0
Grunty i materiały antropogeniczne	wartość należy określić na podstawie badań

Dopuszcza się ocenę stanu zagęszczenia gruntów i materiałów z zastosowaniem urządzeń do ciągłego pomiaru zagęszczenia na zasadach podanych w STWiORB-02.03.01 „Wykonywanie nasypów” w p. 5.14.5 i w p.5.14.6. Inżynier/Zamawiający może dopuścić zastosowanie w kontroli stanu zagęszczenia gruntów i materiałów lekkiej płyty dynamicznej LPD. Konieczne jest potwierdzenie na odcinku próbnym i akceptacja przez Inżyniera/Zamawiającego korelacji wartości wskaźnika zagęszczenia I_s z wartościami modułu dynamicznego E_{vd} w odniesieniu do gruntów i materiałów stosowanych w konkretnym przypadku oraz spełnienie zapisów p. 5.5.5.niniejszych STWiORB. W przypadku stosowania płyt LPD o różnych konstrukcjach korelację należy ustalić dla każdego typu urządzenia.

Wartość wtórnego modułu odkształcenia E_2 należy kontrolować na podłożu koryta. Schematy z podanymi wartościami w wykopach i w nasypach podano w załączniku 1.

Roboty ziemne należy wykonać w sposób zapewniający uzyskanie nośności podłoża gruntowego nawierzchni, określonej wartością wtórnego modułu odkształcenia E_2 , nie gorszej niż przyjęta w projekcie konstrukcji nawierzchni. Nie dopuszcza się redukcji grubości warstw konstrukcji nawierzchni w przypadku stwierdzenia większej wartości E_2 niż przyjęta w projekcie konstrukcji nawierzchni.

Moduł odkształcenia należy obliczać według wzoru określonego w p. 1.5.19 na podstawie badania według zasad podanych w Załączniku 2. Wartości modułów można uznać za miarodajne, jeżeli wilgotność gruntu/materiału warstwy w czasie badania nie jest wyższa od wilgotności jaką miał on w czasie zagęszczania oraz jest od niej niższa nie więcej niż o 2%.

Alternatywnie dopuszcza się kontrolę i ocenę nośności na powierzchni warstwy gruntu/materiału na podstawie oznaczenia wartości modułu dynamicznego E_{vd} z zastosowaniem lekkiej płyty dynamicznej LPD. Dopuszczenie tej metody wymaga potwierdzenia na odcinku próbnym i akceptacji przez Inżyniera/Zamawiającego korelacji wartości wtórnego modułu odkształcenia E_2 , stanowiących kryterium akceptacji nośności, z wartościami modułu dynamicznego E_{vd} w odniesieniu do gruntów i materiałów stosowanych w konkretnym przypadku i określonych z zastosowaniem wybranego typu (konstrukcji) LPD. W przypadku stosowania płyt LPD o różnych konstrukcjach korelację należy ustalić dla każdego typu urządzenia.

W przypadku stosowania płyty LPD należy uwzględnić właściwe dla tej metody ograniczenia w zakresie jej stosowalności. Płytę dynamiczną można stosować wyłącznie dla gruntów nieplastycznych (niespoistych) o uziarnieniu do 63 mm. Wartość modułu E_{vd} można uznać za miarodajną, jeżeli wilgotność gruntu/materiału warstwy w czasie badania nie jest niższa o więcej niż 2% w stosunku do wilgotności jaką miał on w czasie zagęszczania.

6. KONTROLA JAKOŚCI ROBÓT

6.1 Ogólne wymagania dotyczące kontroli jakości robót

Ogólne zasady kontroli jakości robót podano w D-M-00.00.00 „Wymagania ogólne”.

Badania i pomiary dzielą się na:

- a) badania Wykonawcy (w ramach własnego nadzoru),
- b) badania kontrolne, wykonywane na zlecenie Inżyniera/Zamawiającego przez Laboratorium Zamawiającego.

Badania i pomiary kontrolne dzielą się na podstawowe, dodatkowe i arbitrażowe.

W uzasadnionych przypadkach w ramach badań i pomiarów kontrolnych dopuszcza się wykonanie badań i pomiarów kontrolnych dodatkowych i/lub badań i pomiarów arbitrażowych. Badania obejmują:

- pobranie próbek,
- zapakowanie próbek do wysyłki,
- transport próbek z miejsca pobrania do placówki wykonującej badania,
- przeprowadzenie badania,

- sprawozdanie z badań.
Pomiary obejmują terenową weryfikację cech warstwy.

6.2 Badania i pomiary Wykonawcy

Wykonawca jest zobowiązany do przeprowadzania na bieżąco badań i pomiarów w celu sprawdzania czy jakość wykonanych Robót jest zgodna z postawionymi wymaganiami.

Badania i pomiary powinny być wykonywane z niezbędną starannością, zgodnie z obowiązującymi przepisami i w wymaganym zakresie. Badania i pomiary Wykonawca powinien wykonywać z częstotliwością gwarantującą zachowanie wymagań dotyczących jakości robót, lecz nie rzadziej niż wskazano to w STWiORB. Wyniki badań będą dokumentowane i archiwizowane przez Wykonawcę. Wyniki badań Wykonawca jest zobowiązany przekazywać Inżynierowi/Zamawiającemu.

6.3 Badania i pomiary kontrolne

Badania i pomiary kontrolne są zlecane przez Inżyniera/Inspektora Nadzoru, a których celem jest sprawdzenie, czy jakość zastosowanych materiałów i wyrobów budowlanych oraz gotowej warstwy spełniają wymagania określone w kontrakcie.

Pobieraniem próbek, wykonaniem badań i pomiarów na miejscu budowy zajmuje się Laboratorium Zamawiającego/Inżynier/Inspektor Nadzoru przy udziale lub po poinformowaniu przedstawicieli Wykonawcy. Zamawiający decyduje o wyborze Laboratorium Zamawiającego.

6.4 Badania i pomiary kontrolne dodatkowe

W wypadku uznania, że jeden z wyników badań lub pomiarów kontrolnych nie jest reprezentatywny dla ocenianego odcinka budowy, strony kontraktu mogą wystąpić o przeprowadzenia badań lub pomiarów kontrolnych dodatkowych. Badania kontrolne dodatkowe są wykonywane przez Laboratorium Zamawiającego. Strony Kontraktu decydują wspólnie o miejscach pobierania próbek i wyznaczeniu odcinków częściowych ocenianego odcinka budowy tzn. dziennej działki roboczej. Jeżeli odcinek częściowy przyporządkowany do badań kontrolnych nie może być jednoznacznie i zgodnie wyznaczony, to odcinek ten nie powinien być mniejszy niż 20% ocenianego odcinka budowy.

6.5 Badania i pomiary arbitrażowe

Badania i pomiary arbitrażowe są powtórzeniem badań lub pomiarów kontrolnych i/lub kontrolnych dodatkowych, co do których istnieją uzasadnione wątpliwości ze strony Inżyniera/Inspektora Nadzoru, Zamawiającego lub Wykonawcy (np. na podstawie własnych badań).

Badania i pomiary arbitrażowe wykonuje się na wniosek strony kontraktu. Badania i pomiary arbitrażowe wykonuje bezstronne, akredytowane laboratorium (w tym inne laboratorium GDDKiA), które nie wykonywało badań lub pomiarów kontrolnych, przy udziale lub po poinformowaniu przedstawicieli stron.

W przypadku wniosku Wykonawcy zgodę na przeprowadzenie badań i pomiarów arbitrażowych wyraża Inżynier/Inspektor Nadzoru po wcześniejszej analizie zasadności wniosku. Zamawiający akceptuje laboratorium, które przeprowadzi badania lub pomiary arbitrażowe.

6.6 Badania i pomiary przed przystąpieniem do robót

Przed przystąpieniem do robót ziemnych lub wydzielonego ich etapu należy zweryfikować założenia dotyczące przydatności gruntów i materiałów antropogenicznych do zastosowania jako ewentualny materiał nasypowy, uwzględniając wymagania określone w punkcie 2 oraz w Dokumentacji Projektowej. Ocenę taką należy przeprowadzać w przypadku każdej zmiany rodzaju lub źródła materiału.

W przypadku jeżeli grunty lub materiały antropogeniczne, przewidziane do wykorzystania jako materiał nasypowy będą ulepszane to Wykonawca przed przystąpieniem do robót powinien wykazać, że przewidziana do zastosowania metoda ulepszania materiałów, pozwala na uzyskanie wymaganych właściwości oraz spełnienie wymagań dotyczących materiału po wbudowaniu.

W przypadku warstwy ulepszonego podłoża Wykonawca przed przystąpieniem do jej wykonania przedstawi wszystkie niezbędne dokumenty wynikające z wymagań określonych w STWiORB, dotyczące technologii stosowanej do wykonania tej warstwy, a w razie potrzeby wykona odcinek próbny na polecenie Inżyniera/Zamawiającego.

6.7 Badania i pomiary w czasie realizacji robót

Wykonawca jest zobowiązany do przeprowadzania na bieżąco badań i pomiarów w celu sprawdzania czy jakość wykonanych Robót jest zgodna z postawionymi wymaganiami. Badania powinny być wykonywane z niezbędną

starannością, zgodnie z obowiązującymi przepisami i w wymaganym zakresie. Badania Wykonawca powinien wykonywać z częstotliwością gwarantującą zachowanie wymagań dotyczących jakości robót, lecz nie rzadziej niż wskazano to w STWiORB. Wyniki badań będą dokumentowane i archiwizowane przez Wykonawcę. Wyniki badań Wykonawca jest zobowiązany przekazywać Inżynierowi/Zamawiającemu.

Odbioru wyprofilowanego koryta dokonuje się na podstawie technicznych dokumentów kontrolnych, zgromadzonych przed przystąpieniem do robót oraz prowadzonych w czasie wykonywania robót ziemnych oraz na podstawie badań i pomiarów wykonanych po zakończeniu wykonania budowy ziemnej, w zakresie wymaganym przez STWiORB.

Tabela 6.1. Częstotliwość oraz zakres badań przy wykonywaniu koryta

L.p.	Wyszczególnienie badań	Częstotliwość badań	
		Minimalna liczba badań na diennej działce roboczej	Maksymalna powierzchnia koryta przypadająca na jedno badanie (m ²)
1	Wskaźnik zagęszczenia I _s , wilgotność gruntu lub wskaźnik odkształcenia I _o	1 raz w 3 punktach ponadto w miejscach wątpliwych	3000
2	Nośność	1	3000

Zagęszczenie materiału nasypowego, podłoża gruntowego nawierzchni w wykopie określa się na podstawie wskaźnika zagęszczenia I_s. Badanie wskaźnika zagęszczenia należy przeprowadzić zgodnie z zasadami określonymi w p. 5.5.1 i 5.5.2 niniejszych STWiORB. W raporcie z badań należy podać wskaźnik zagęszczenia oraz wilgotność badanego gruntu. Wykonawca do odbioru budowy ziemnej przedstawi wyniki badań wskaźnika zagęszczenia każdej warstwy.

Nośność określa się na podstawie wartości wtórnego modułu odkształcenia E₂. Badanie modułu odkształcenia E₂ należy przeprowadzić zgodnie z zasadami określonymi w p. 5.5.3 - 5.5.5 niniejszych STWiORB. Wykonawca do odbioru budowy ziemnej przedstawi wyniki badań nośności podłoża gruntowego do odbioru budowy ziemnej. Nośność na powierzchni podłoża gruntowego nawierzchni może być określona przed lub podczas odbioru budowy ziemnej.

Za zgodą Inżyniera/Zamawiającego dopuszcza się stosowanie innych metody do oceny stanu zagęszczenia i nośności wykonanych warstw, po skorelowaniu tych metod z metodami określonymi w niniejszych STWiORB, dla warunków wynikających ze stosowanych w robotach ziemnych gruntów i materiałów antropogenicznych.

6.8 Wymagania dotyczące cech geometrycznych koryta

Tabela 6.2. Częstotliwość oraz zakres badań i pomiarów geometrycznych wykonanych robót ziemnych

Lp.	Badana cecha	Minimalna częstotliwość badań i pomiarów
Dla podłoża koryta w gruncie rodzimym, na którym będzie wykonywana warstwa ulepszanego podłoża		
1	Szerokość dna koryta	Pomiar taśmą, szablonem, łątą o długości 3 m i poziomicą lub niwelatorem, w odstępach co 200 m na prostych, w punktach głównych łuku, co 100 m na łukach o R ≥ 100 m co 50 m na łukach o R < 100 m oraz w miejscach, które budzą wątpliwości
2	Ukształtowanie osi w planie	
3	Pochylenie poprzeczne powierzchni	
4	Nierówność powierzchni wyprofilowanego i zagęszczonego dna koryta	
5	Różnica w stosunku do projektowanych rzędnych powierzchni (wymaga się aby 95 % zmierzonych rzędnych nie przekraczało dopuszczalnych odchyłeń)	Pomiar niwelatorem rzędnych w odstępach co 100 m oraz w punktach wątpliwych
Dla podłoża koryta konstrukcji nawierzchni w gruncie rodzimym, bez warstwy ulepszanego podłoża		
6	Szerokość dna koryta	

7	Ukształtowanie osi w planie	Pomiar taśmą, szablonem, łąką o długości 3 m i poziomą lub niwelatorem, w odstępach co 200 m na prostych, w punktach głównych łuku, co 100 m na łukach o $R \geq 100$ m co 50 m na łukach o $R < 100$ m oraz w miejscach, które budzą wątpliwości
8	Pochylenie poprzeczne powierzchni	
9	Nierówność powierzchni wyprofilowanego i zagęszczonego dna koryta	
10	Różnica w stosunku do projektowanych rzędnych powierzchni (wymaga się aby 95 % zmierzonych rzędnych nie przekraczało dopuszczalnych odchyień)	Pomiar niwelatorem rzędnych w odstępach co 100 m oraz w punktach wątpliwych

6.9 Dopuszczalne tolerancje dotyczące cech geometrycznych

Tabela 6.3. Dopuszczalne tolerancje dotyczące cech geometrycznych

Lp.	Badana cecha	Tolerancje wykonania robót
Dla podłoża koryta w gruncie rodzimym, na którym będzie wykonywana warstwa ulepszanego podłoża		
1	Szerokość dna koryta	$\leq \pm 10$ cm
2	Ukształtowanie osi w planie	± 10 cm
3	Pochylenie poprzeczne powierzchni	$\leq \pm 1,0$ %
4	Nierówność powierzchni wyprofilowanego i zagęszczonego dna koryta	$\leq \pm 4$ cm
5	Różnica w stosunku do projektowanych rzędnych powierzchni (wymaga się aby 95 % zmierzonych rzędnych nie przekraczało dopuszczalnych odchyień)	≤ -3 cm lub $+2$ cm
Dla podłoża koryta konstrukcji nawierzchni w gruncie rodzimym, bez warstwy ulepszanego podłoża		
6	Szerokość dna koryta	$\leq \pm 10$ cm
7	Ukształtowanie osi w planie	± 10 cm
8	Pochylenie poprzeczne powierzchni	$\leq \pm 0,5$ %
9	Nierówność powierzchni wyprofilowanego i zagęszczonego dna koryta	$\leq \pm 4$ cm
10	Różnica w stosunku do projektowanych rzędnych powierzchni (wymaga się aby 95 % zmierzonych rzędnych nie przekraczało dopuszczalnych odchyień)	≤ -2 cm lub $+0$ cm

7. OBMIAR ROBÓT

7.1 Ogólne zasady obmiaru robót

Ogólne zasady obmiaru robót podano w D-M-00.00.00 „Wymagania ogólne”.

7.2 Jednostka obmiarowa

Jednostką obmiarową jest metr kwadratowy [m²] wykonanego i odebranego koryta.

8. ODBIÓR ROBÓT

8.1 Ogólne zasady odbioru robót

Ogólne zasady odbioru robót podano w D-M-00.00.00 „Wymagania ogólne”.

Roboty ziemne uznaje się za wykonane zgodnie z Dokumentacją Projektową, STWiORB i wymaganiami Inżyniera/Zamawiającego, jeżeli wszystkie pomiary i badania z zachowaniem tolerancji wg punktu 6 dały wyniki pozytywne.

Do odbioru ostatecznego uwzględniane są wyniki badań i pomiarów kontrolnych, badań i pomiarów kontrolnych dodatkowych oraz badań i pomiarów arbitrażowych do wyznaczonych odcinków częściowych.

8.2 Zasady postępowania z wadliwie wykonanymi robotami

Jeżeli wystąpią wyniki negatywne dla materiałów i robót (nie spełniające wymagań określonych w STWiORB i opracowanych na ich podstawie STWiORB), to Inżynier/Inspektor Nadzoru/Zamawiający wydaje Wykonawcy polecenie przedstawienia programu naprawczego, chyba że na wniosek jednej ze stron kontraktu zostaną wykonane badania lub pomiary arbitrażowe (zgodnie z pkt. 6.5 niniejszego STWiORB), a ich wyniki będą pozytywne. Wykonawca w programie tym jest zobowiązany dokonać oceny wpływu na trwałość, przedstawić sposób naprawienia wady lub wnioskować o zredukowanie ceny kontraktowej naliczenie potrąceń.

Na zastosowanie programu naprawczego wyraża zgodę Inżynier/Inspektor Nadzoru/Zamawiający.

W przypadku braku zgody Inżyniera/Inspektora Nadzoru/Zamawiającego na zastosowanie programu naprawczego wszystkie materiały i roboty nie spełniające wymagań podanych w odpowiednich punktach STWiORB zostaną odrzucone. Wykonawca wymieni materiały na właściwe i wykona prawidłowo roboty na własny koszt.

Jeżeli wymiana materiałów niespełniających wymagań lub wadliwie wykonane roboty spowodują szkodę w innych, prawidłowo wykonanych robotach, to również te roboty powinny być ponownie wykonane przez Wykonawcę na jego koszt.

9. PODSTAWA PŁATNOŚCI

9.1 Ogólne ustalenia dotyczące podstawy płatności

Ogólne ustalenia dotyczące podstawy płatności podano w D-M-00.00.00 „Wymagania ogólne”.

9.2 Cena jednostki obmiarowej

Cena wykonania 1 m² koryta obejmuje:

- prace pomiarowe i roboty przygotowawcze,
- oznakowanie robót,
- koszt zapewnienia niezbędnych czynników produkcji,
- odspojenie gruntu z przerzutem na pobocze i rozplantowaniem,
- załadunek nadmiaru odspojonego gruntu na środki transportowe i odwiezienie na odkład lub nasyp,
- profilowanie dna koryta lub podłoża,
- zagęszczenie,
- utrzymanie koryta lub podłoża,
- przeprowadzenie pomiarów i badań laboratoryjnych, wymaganych w specyfikacji technicznej,
- zawiera wszelkie inne czynności związane z prawidłowym wykonaniem robót zgodnie z wymaganiami niniejszych STWiORB.

Wszystkie roboty powinny być wykonane według wymagań dokumentacji projektowej, STWiORB, specyfikacji technicznej i postanowień Inżyniera/ Inspektora Nadzoru/ Zamawiającego.

10. PRZEPISY ZWIĄZANE

10.1 Normy

L.p.	Nr normy	Tytuł normy
1	PN-EN ISO 14688-1	Badania geotechniczne. Oznaczenie i klasyfikowanie gruntów. Część 1: Oznaczenie i opis.
2	PN-EN ISO 14688-2	Badania geotechniczne. Oznaczenie i klasyfikowanie gruntów. Część 2: Zasady klasyfikowania.
3	PN-EN ISO 14689-2	Rozpoznanie i badania geotechniczne. Oznaczenie opis i klasyfikacja skał.
4	PN-EN ISO 17892-1	Rozpoznanie i badania geotechniczne. Badania laboratoryjne gruntów. Część 1: Oznaczenie wilgotności naturalnej.
5	PN-EN ISO 17892-4	Rozpoznanie i badania geotechniczne. Badania laboratoryjne gruntów. Część 4: Badanie uziarnienia gruntów.
6	PN-EN ISO 17892-1	Rozpoznanie i badania geotechniczne. Badania laboratoryjne gruntów. Część 11: Badanie filtracji przy stałym i zmiennym gradiencie hydraulicznym.
7	PN-B-04481:1988	Grunty budowlane. Badania próbek gruntów
9	BN-77/8931-12	Oznaczenie wskaźnika zagęszczenia gruntu
10	PN-S-02205:1998	Drogi samochodowe. Roboty ziemne. Wymagania i badania.
11	BN-64/8931-01	Drogi samochodowe. Oznaczenie wskaźnika piaskowego
14	PN-EN-13285	Mieszanki niezwiązane. Wymagania.
15	PN-EN 933-1	Badania geometrycznych właściwości kruszyw. Część 1: Oznaczenie składu ziarnowego. Metoda przesiewania.
16	PN-EN 933-8	Badania geometrycznych właściwości kruszyw. Część 8: Ocena zawartości drobnych cząstek. Badanie wskaźnika piaskowego.
17	PN-EN 1097-5	Badanie mechanicznych i fizycznych właściwości kruszyw. Część 5: Oznaczenie zawartości wody przez suszenie w suszarce z wentylacją.
18	PN-EN 13286-2	Mieszanki niezwiązane i związane hydraulicznie. Część 2: Metody badań laboratoryjnych gęstości na sucho i zawartości wody. Zagęszczanie metodą Proctora.
19	PN-EN 13286-47	Mieszanki niezwiązane i związane hydraulicznie. Część 47: Metoda badania do określenia kalifornijskiego wskaźnika nośności, natychmiastowego wskaźnika nośności i pęcznienia liniowego
20	PN-EN-14227-15	Mieszanki związane spoiwem hydraulicznym -- Specyfikacje -- Część 15: Grunty stabilizowane hydraulicznie
21	PN-EN 1744-1+A1	Badania chemicznych właściwości kruszyw .Analiza chemiczna

10.2 Inne dokumenty

L.p.	Tytuł
1	Instrukcja badań podłoża gruntowego budowli drogowych i mostowych, GDDP, Warszawa 1998.
2	Wytyczne wzmocnienia podłoża gruntowego w budownictwie drogowym, IBDiM, Warszawa 2002.
3	Katalog typowych konstrukcji nawierzchni sztywnych. Załącznik do zarządzenia Nr 30 Generalnego Dyrektora Dróg Krajowych i Autostrad z dnia 16.06.2014 r.
4	Katalog typowych konstrukcji nawierzchni podatnych i półsztywnych. Załącznik do zarządzenia Nr 31 Generalnego Dyrektora Dróg Krajowych i Autostrad z dnia 16.06.2014 r.
5	Rozporządzenie Ministra Transportu, Budownictwa i Gospodarki Morskiej z dnia 25 kwietnia 2012 r. w sprawie ustalania geotechnicznych warunków posadawiania obiektów budowlanych.

D-04.03.01 - OCZYSZCZENIE I SKROPIENIE WARSTW KONSTRUKCYJNYCH

1. WSTĘP

1.1. Przedmiot STWiORB

patrz 1.1. wymagania ogólne D-00.00.00.

1.2. Zakres stosowania STWiORB

patrz 1.2. wymagania ogólne D-00.00.00.

1.3. Określenia podstawowe

Definicje i określenia podano w STWiORB D-M-00.00.00. "Wymagania ogólne", oraz w przepisach związanych wyszczególnionych w pkt. 10 niniejszego STWiORB.

1.4. Ogólne wymagania dotyczące robót

Ogólne wymagania dotyczące robót podano w STWiORB D-M-00.00.00 "Wymagania Ogólne".

2. MATERIAŁY

Ogólne wymagania dotyczące materiałów, ich pozyskiwania i składowania podano w D-M-00.00.00 "Wymagania ogólne" oraz w przepisach związanych wyszczególnionych w pkt. 10 niniejszego STWiORB.

2.1. Rodzaje materiałów do wykonania skropienia

Do połączeń międzywarstwowych należy stosować następujące materiały:

- kationowe emulsje asfaltowe niemodyfikowane wg Załącznika Krajowego NA do PN-EN 13808 – do warstw asfaltowych dróg kategorii KR 1-2 i do podbudów z mieszanek niezwiązanych i związanych hydraulicznie,
- kationowe emulsje asfaltowe modyfikowane polimerami wg Załącznika Krajowego NA do PN-EN 13808 – do warstw asfaltowych dróg kategorii KR 3-7.

Spośród rodzajów emulsji wymienionych w Załączniku Krajowym NA do normy PN-EN 13808, należy stosować emulsje oznaczone kodem ZM. Należy stosować emulsje według aktualnego wydania Załącznika Krajowego.

3. SPRZĘT

Ogólne wymagania dotyczące sprzętu podano w D-M-00.00.00 "Wymagania ogólne".

Do oczyszczania warstw nawierzchni należy stosować szczotki mechaniczne.

Do skrapiania warstw nawierzchni należy używać skrapiajkę lepiszcza.

Wykonawca jest zobowiązany do przedstawienia protokołów kalibracji skrapiarek w zakresie równomierności skrapiania i wydatku asfaltu na m² powierzchni wg PN-EN 12272-1 i PN-EN 12271-3.

Skrapiarzka powinna zapewnić rozkładanie lepiszcza z tolerancją $\pm 10\%$ od ilości założonej.

Dopuszcza się skrapianie ręczne lancą w miejscach trudno dostępnych oraz przy urządzeniach usytuowanych w nawierzchni lub ją ograniczających.

4. TRANSPORT

Ogólne wymagania dotyczące transportu podano w D-M-00.00.00. "Wymagania ogólne". Emulsja może być transportowana w cysternach, autocysternach, skrapiajkach, beczkach i innych opakowaniach pod warunkiem, że nie będą korodowały pod wpływem emulsji i nie będą powodowały jej rozpadu. Cysterny, pojemniki i zbiorniki przeznaczone do transportu lub składowania emulsji powinny być czyste i nie powinny zawierać resztek innych lepiszczy.

5. WYKONANIE ROBÓT

Ogólne zasady wykonania robót podano w D-M-00.00.00. "Wymagania ogólne".

Uzyskanie wymaganej trwałości nawierzchni jest uzależnione od zapewnienia połączenia między warstwami oraz ich współpracy w przenoszeniu obciążeń nawierzchni wywołanych ruchem pojazdów.

Zapewnienie połączenia międzywarstwowego wymaga starannego przygotowania podłoża, na którym będą układane kolejne warstwy asfaltowe, zastosowania odpowiedniej emulsji asfaltowej oraz właściwego wykonania skropienia.

Skropienie emulsją asfaltową ma na celu zwiększenie siły połączenia pomiędzy warstwami konstrukcyjnymi oraz zabezpieczenie przed wnikaniem i zaleganiem wody pomiędzy warstwami.

5.1. Odstępstwa

Można odstąpić od wykonania skropienia w następujących przypadkach:

- przy rozkładaniu dwóch warstw asfaltowych w jednym cyklu technologicznym nie wykonuje się skropienia lepiszczem (tzw. połączenie gorące na gorące – technologia asfaltowych warstw kompaktowych),
- nie stosuje się skropienia przed ułożeniem mieszanki asfaltu lanego, chyba że technologia w sposób jednoznaczny tego wymaga lub z przyczyn technologicznych jest to zalecane.

5.2. Przygotowanie podłoża

Przygotowanie podłoża z mieszanki mineralno-asfaltowej

Przed wykonaniem skropienia, podłoże należy odpowiednio wcześniej przygotować poprzez:

- oznakowanie poziome na warstwie stanowiącej podłoże warstwy asfaltowej należy usunąć,
- wykonane w podłożu wypełnienia (łaty) z materiału o mniejszej sztywności np. łaty z asfaltu lanego w betonie asfaltowym należy usunąć, a powstałe w ten sposób ubytki wypełnić materiałem o właściwościach zbliżonych do materiału podstawowego np. wypełnić betonem asfaltowym. Nie dotyczy to przypadku, gdy układana na podłożu warstwa będzie miała sztywność zbliżoną do materiału występującego w łatach (np. łaty z asfaltu lanego i warstwa ścierna z asfaltu lanego),
- na podłożu wykazującym uszkodzenia w postaci siatki spękań zmęczeniowych należy stosować warstwy (membrany) przeciwspekaniowe lub inne rozwiązania techniczne.

Przed skropieniem podłoże z mieszanki mineralno-asfaltowej należy oczyścić. W przypadku zanieczyszczonej warstwy dodatkowo oczyścić poprzez zabieg szczotkowania i mycie pod ciśnieniem. Przy używaniu szczotek mechanicznych należy zwrócić uwagę, aby nie została uszkodzona warstwa błonki asfaltowej na powierzchni ziaren kruszyw stanowiących górną powierzchnię warstwy. W przypadku zanieczyszczenia podłoża olejami, paliwem lub chemikaliami należy użyć specjalnych absorbentów do zebrania zanieczyszczeń a następnie zmyć powierzchnię wodą pod ciśnieniem. Oczyszczona nawierzchnia bezpośrednio przed skropieniem powinna być sucha bez zawilgoceń.

Przygotowanie podłoża z mieszanki mineralnej niezwiązanej i związanej hydraulicznie

Powierzchnia podłoża musi być oczyszczona z wszelkiego obcego materiału innego niż mieszanka mineralna, z której została wykonana warstwa.

W przypadku podbudowy bardzo suchej, bezpośrednio przed wykonaniem skropienia emulsją asfaltową podłoże należy zwilżyć wodą, tak aby powierzchnię podłoża doprowadzić do stanu matowo-wilgotnego, bez zastoisk wodnych i bez zjawiska nasączenia warstwy wodą.

W przypadku skrapiania warstwy niezwiązanej nasiąkniętej wodą po opadach atmosferycznych należy opóźnić skropienie do momentu częściowego przesuszenia powierzchniowego warstwy (do stanu matowo-wilgotnego).

Przygotowanie podłoża na obiektach inżynierskich

W przypadku podłoża, które stanowi izolacja przeciwwodna na obiektach mostowych, należy postępować według wskazań producenta lub zapisów w normach albo ocenach technicznych producentów izolacji.

5.3. Odcinek próbny

Przed przystąpieniem do robót Wykonawca na odcinku próbnym przeprowadzi próbne skropienie warstwy w celu określenia optymalnych parametrów pracy skraparki i określenia wymaganej ilości emulsji na m² w zależności od rodzaju i stanu warstwy przewidzianej do skropienia. Oceną należy dokonać na podstawie wytrzymałości na ścinanie – wymagania pkt. 6.2.2. Lokalizacja odcinka próbnego zostanie zaakceptowana przez Inżyniera. Do wykonania odcinka próbnego, Wykonawca powinien zastosować takie same materiały oraz sprzęt, jakie będą stosowane do wykonania skropienia warstw konstrukcyjnych podczas robót.

5.4. Wykonanie skropienia

Temperatura podłoża w czasie skrapiania powinna wynosić nie mniej niż +5°C. Nie dopuszcza się wykonywania skrapiania podczas opadów atmosferycznych lub tuż przed spodziewanymi opadami. Czasookres skropienia należy tak zaplanować, aby nie wystąpiły opady atmosferyczne wcześniej niż po całkowitym rozpadzie emulsji.

Wykonawca przekaże Inspektorowi Nadzoru kopię protokołu kalibracji skraparki (równomierności skrapiania oraz wydatku emulsji przy ustalonej prędkości przejazdu). Skraparka powinna zapewniać rozkładanie lepiszcza z tolerancją ±10 % w stosunku do ilości założonej. Skraparka, dla której nie wykonano kalibracji nie może zostać dopuszczona do wykonania skropienia.

Skrapianie należy wykonywać równomiernie na całej powierzchni przeznaczonej do skropienia, przy użyciu skrapiarek samochodowych, ewentualnie ciągnionych - wyposażonych w ramy spryskujące oraz automatyczne systemy kontroli wydatku skropienia. Dopuszcza się skrapianie ręczne lancą tylko w miejscach trudno dostępnych (np. ścieki uliczne) oraz przy urządzeniach usytuowanych w nawierzchni lub ją ograniczających. Skropione

podłoże należy wyłączyć z ruchu publicznego i technologicznego przez zmianę organizacji ruchu. Po wykonanej warstwie skropienia powinien odbywać się wyłącznie ruch pojazdów związanych z układaniem następnej warstwy z mieszanki mineralno-asfaltowej. Przed rozpoczęciem skrapiania należy strefy przyległe do skrapianych powierzchni jak np.: krawężniki, ścieki, wpusty itp. odpowiednio ostonić, zabezpieczając przed zabrudzeniem lub zalaniem emulsją.

Podłoże powinno być skropione z odpowiednim wyprzedzeniem przed układaniem następnej warstwy asfaltowej w celu rozpadu emulsji z wydzieleniem asfaltu i odparowaniem wody. O rozpadzie emulsji świadczy zmiana koloru skropionej powierzchni z brązowego na czarny.

Przed wykonaniem następnego zabiegu technologicznego należy odczekać minimum 30 minut od momentu zmiany koloru pokrytej lepiszczem warstwy na czarny.

Temperatura emulsji asfaltowej podczas wykonywania skropienia podłoża musi mieścić się w granicach podanych w tabeli 1.

Tabela 1. Temperatura użycia emulsji asfaltowych

Rodzaj lepiszcza	temperatura użycia [°C]	
	min.	maks.
Emulsja asfaltowa	50	85
Emulsja asfaltowa modyfikowana polimerem	60	85

5.4.1. Skropienie warstwy z mieszanki mineralno-asfaltowej

Skropienie lepiszczem powinno być wykonane w ilości podanej w tabeli 2.

Tabela 2. Zalecane ilości emulsji asfaltowej do skropienia podłoża z mieszanki mineralno-asfaltowej [kg/m²](uwaga - przyjęto dla emulsji kationowej o zawartości asfaltu 60% wg PN-EN 13808:2013 Załącznik Krajowy NA, rodzaje: C60B3 ZM, C60BP3 ZM)

Podłoże pod układaną warstwę asfaltową		Układana warstwa		
rodzaj	cecha	podbudowa asfaltowa	wiążąca	ścieralna z SMA lub z AC
<i>Dla dróg o kategorii ruchu od KR3 do KR7 - rodzaj emulsji: C60BP3 ZM*</i>				
Warstwa podbudowy asfaltowej	nowo wykonana	0,2 ÷ 0,4	0,3 ÷ 0,5	X
	frezowana	0,3 ÷ 0,5	0,3 ÷ 0,5	X
	porowata lub w złym stanie	0,3 ÷ 0,6	0,3 ÷ 0,7	X
Warstwa wiążąca	nowo wykonana	-	X	0,2 ÷ 0,4
	frezowana	-	0,3 ÷ 0,5	0,3 ÷ 0,5
	porowata lub w złym stanie	-	0,3 ÷ 0,7	0,3 ÷ 0,5
Stara nawierzchnia asfaltowa	frezowana	0,3 ÷ 0,5	0,3 ÷ 0,5	0,3 ÷ 0,5
	porowata lub w złym stanie	0,3 ÷ 0,6	0,3 ÷ 0,7	-
<i>Dla dróg o kategorii ruchu od KR1 do KR2 - rodzaj emulsji: C60B3 ZM</i>				
Warstwa podbudowy asfaltowej lub stara nawierzchnia asfaltowa	nowo wykonana podbudowa lub stara nawierzchnia szczelna	0,2 ÷ 0,4	0,3 ÷ 0,5	0,2 ÷ 0,4
	frezowana	0,3 ÷ 0,5	0,3 ÷ 0,5	0,3 ÷ 0,5
	porowata lub w złym stanie	0,3 ÷ 0,6	0,3 ÷ 0,7	0,3 ÷ 0,5
Warstwa wiążąca	nowo wykonana	-	X	0,2 ÷ 0,4
	frezowana	-	0,3 ÷ 0,5	0,3 ÷ 0,5
	porowata lub w złym stanie	-	0,3 ÷ 0,6	0,3 ÷ 0,5
<p>* do złączenia dwóch warstw asfaltowych, gdy obydwie te warstwy wykonane są z zastosowaniem asfaltów niemodyfikowanych dopuszcza się zastosowanie emulsji C60B3 ZM</p> <p>Uwaga: w celu określenia ilości pozostałego lepiszcza asfaltowego, należy ilość emulsji asfaltowej podaną w tabeli pomnożyć przez 0,6.</p> <p>Objaśnienia:</p> <p>„ x ” - nie dotyczy</p> <p>„ - ” - rozwiązanie nie występuje</p>				

Pod warstwę ścieralną wykonywaną z mieszanki typu:

- BBTM należy stosować ilość skropienia odpowiadającą górnej granicy wg tabeli 2 jak dla mieszanki typu SMA, AC,
- PA należy wykonać specjalne skropienie w sposób opisany w punkcie 7.2. WT-2 2016 część II,
- SMA LA należy wykonać specjalne skropienie kationową emulsją modyfikowaną 60 % szybkozspadową w ilości 0,4-0,5 kg/m² w przypadku zawartości wolnych przestrzeni w niżej leżącej warstwie 5-7 %. Niższe lub wyższe od wymienionego przedziału zawartości wolnych przestrzeni wymagają zadozowania zmniejszonej lub zwiększonej ilości emulsji.

Optymalną ilość emulsji asfaltowej do skropienia należy ustalić na odcinku próbnym układania mieszanki mineralno-asfaltowej. Ocenę należy dokonać na podstawie wytrzymałości na ścinanie według kryterium podanego w WT-2 2016 – część II i stosownych STWiORB. W uzasadnionych przypadkach (brak szczepności), zakresy dozowania podane w tabeli 2 mogą zostać rozszerzone.

5.4.2. Skropienie warstwy z mieszanki niezwiązanej lub związanej hydraulicznie

W przypadku skrapiania warstwy z mieszanki niezwiązanej lub związanej hydraulicznie po okresie długotrwałych opadów deszczu, Inspektor Nadzoru dopuszcza powierzchnię, która ma być skrapiana i charakteryzuje się odpowiednią wilgotnością (patrz pkt 5.2.2.). Jeśli poziom zawilgocenia warstwy jest zbyt duży, należy wstrzymać się ze skrapianiem do momentu przesuszenia powierzchni warstwy.

Skropienie lepiszczem powinno być wykonane w ilości podanej w tabeli 3.

Tabela 3. Zalecane ilości emulsji asfaltowej do skropienia podłoża z mieszanki niezwiązanej i związanej hydraulicznie [kg/m²] (uwaga - przyjęto dla emulsji kationowej o zawartości asfaltu równej 60% wg PN-EN 13808:2013 Załącznik Krajowy NA, rodzaj C60B10 ZM/R)

Rodzaj podłoża	Emulsja asfaltowa	
	Ilość	rodzaj
Warstwa podbudowy z mieszanki niezwiązanej	0,5 ÷ 0,7	C60B10 ZM/R
Warstwa podbudowy z mieszanki związanej spoiwem hydraulicznym	0,3 ÷ 0,7	C60B10 ZM/R zalecane pH ≥ 3,5

5.5. Ochrona wykonanego skropienia

Wykonanie warstwy ochronnej emulsji przez dodatkowe skropienie z użyciem mlecza wapiennego należy stosować dla dróg o kategorii ruchu KR 4÷7. Skropienie mleczeniem wapiennym wykonuje się dopiero wtedy, gdy nastąpi rozpad emulsji i odparuje woda.

Stężenie roztworu roboczego mlecza wapiennego należy przygotować tak, by w 100 g próbki zawartość wodorotlenku wapnia wyrażona w gramach, a otrzymana przez wysuszenie próbki w suszarce w temp. 110±5°C do stałej masy (jednak nie dłużej niż 5 godz.) była:

- nie mniejsza niż 16,0% i nie większa niż 28,0% - do skropienia podbudowy z mieszanki niezwiązanej lub związanej hydraulicznie,
- nie mniejsza niż 9,0 % i nie większa niż 16,0% - do skropienia warstw mineralno-asfaltowych.

Dozowana na nawierzchnię dawka roztworu mlecza wapiennego powinna zawierać się w przedziale 250 g/m² ± 20 g.

Dalsze prace budowlane na zabezpieczonej nawierzchni można prowadzić po odparowaniu wody z zaaplikowanego roztworu mlecza wapiennego - ocena wizualna (powstanie suchego filmu wodorotlenku wapnia na powierzchni).

Ze względu na osiadanie wodorotlenku wapnia na dnie zbiornika skraparki lub opryskiwacza, urządzenia te powinny być wyposażone w system obiegu zamkniętego lub mieszadło obrotowe. Jeśli producent mieszaniny gwarantuje jej jednorodność w określonym czasie, mieszadło nie jest wymagane. Mleczko wapienne należy przechowywać w odpowiednich zbiornikach homogenizacyjnych z zastosowaniem mechanizmów zabezpieczających. Produkt nie może być przechowywany ani transportowany w pojemnikach aluminiowych oraz przechowywany w temperaturach poniżej 5°C.

6. KONTROLA JAKOŚCI ROBÓT

Ogólne zasady kontroli jakości robót podano w D-M-00.00.00 „Wymagania ogólne”

6.1. Badania i pomiary przed przystąpieniem do robót

Przed przystąpieniem do robót Wykonawca powinien:

- uzyskać wymagane dokumenty, dopuszczające wyroby budowlane do obrotu i powszechnego stosowania (np. informacje o wyrobie budowlanym, stwierdzenie

o oznakowaniu materiału znakiem CE lub znakiem budowlanym B, certyfikat zgodności, deklarację właściwości użytkowych, ocenę techniczną, ew. badania materiałów wykonane przez dostawców itp.),

– ew. wykonać własne badania właściwości materiałów przeznaczonych do wykonania robót, określone przez Inżyniera.

Wszystkie dokumenty oraz wyniki badań Wykonawca przedstawia Inżynierowi/Inspektorowi Nadzoru do akceptacji.

6.2. Badania w czasie robót

6.2.1. Badania emulsji

Ocena emulsji powinna być dokonana na podstawie dokumentów dostarczonych przez producenta lepiszcza określonych w pkt. 6.1.

6.2.2. Sprawdzenie jednorodności skropienia i zużycia emulsji (pozostałego asfaltu)

Należy przeprowadzić kontrolę ilości rozkładanego lepiszcza według normy PN-EN 12272-1. Dopuszcza się tolerancję $\pm 10\%$ w stosunku do ilości założonej.

Miejsce pobrania próbek powinno znajdować się co najmniej 30m od miejsca, w którym rozpoczęto skropienie. Oznaczanie dokładności dozowania emulsji zgodnie z normą PN-EN 12272-1 pkt. 6.

Jakość wykonanego skropienia na warstwach asfaltowych, należy dokonać na podstawie pomiaru wytrzymałość na ścinanie połączenia pomiędzy warstwami asfaltowymi i spełnienia wymagań określonych w pkt. 5.4.1.

7. OBMIAR ROBÓT

7.1. Ogólne zasady obmiaru robót

Ogólne zasady obmiaru robót podano w D-M-00.00.00 „Wymagania ogólne”.

7.2. Jednostka obmiarowa

Jednostką obmiarową jest m^2 (metr kwadratowy) wykonanego oczyszczenia i skropienia warstwy.

8. ODBIÓR ROBÓT

Ogólne zasady odbioru robót podano w D-M-00.00.00 „Wymagania ogólne”. Roboty uznaje się za wykonane zgodnie z Dokumentacją Projektową i STWiORB, jeżeli wszystkie badania i pomiary z zachowaniem tolerancji wg pkt. 6 niniejszej STWiORB dały wyniki pozytywne.

9. PODSTAWA PŁATNOŚCI

9.1. Ogólne ustalenia dotyczące podstawy płatności

Ogólne ustalenia dotyczące podstawy płatności podano w D-M-00.00.00 „Wymagania ogólne”.

10. PRZEPISY ZWIĄZANE

10.1. Normy

1. PN-EN13808 Asfalty i lepiszcza asfaltowe. Zasady klasyfikacji kationowych emulsji asfaltowych
2. PN-EN 12272-1 Powierzchniowe utwalenie. Metody badań. Część 1: Dozowanie i poprzeczny rozkład lepiszcza i kruszywa.
3. PN-EN 12271-3 Powierzchniowe utwalenie. Wymagania techniczne. Część 3. Dozowanie i dokładność dozowania lepiszcza i kruszywa.

Obowiązują wydania przywołanych powyżej norm i innych dokumentów na dzień złożenia przez Wykonawcę oferty.

Wprowadzenie nowego wydania normy czy innego dokumentu wymaga uzgodnienia przez strony kontraktu.

10.2. Inne dokumenty

1. WT-2 2016 – część II Wykonanie warstw nawierzchni asfaltowych. Wymagania techniczne.
2. Instrukcja laboratoryjnego badania szczepności międzywarstwowej warstw asfaltowych wg. metody Leutnera i wymagania techniczne szczepności” Politechnika Gdańska 2014.

D-04.04.02 - PODBUDOWA Z MIESZANKI NIEZWIĄZANEJ

1. WSTĘP

1.1. Przedmiot STWiORB

patrz 1.1. wymagania ogólne D-00.00.00.

1.2. Zakres stosowania STWiORB

patrz 1.2. wymagania ogólne D-00.00.00.

1.3. Określenia podstawowe

Definicje i określenia podano w STWiORB D-M.00.00.00. "Wymagania ogólne" oraz w przepisach związanych wyszczególnionych w pkt. 10 niniejszego STWiORB.

1.3.1. **Podbudowa zasadnicza** – jedna warstwa lub dwie warstwy konstrukcji nawierzchni spełniająca(e) podstawową funkcję w rozłożeniu naprężeń od kół 20 pojazdów. Podbudowa zasadnicza może być jednowarstwowa lub dwuwarstwowa. Materiałami do podbudowy zasadniczej mogą być:

- a) beton asfaltowy,
 - b) mieszanki niezwiązane,
 - c) mieszanki związane spoiwem hydraulicznym,
 - d) grunty stabilizowane spoiwem hydraulicznym,
 - e) mieszanki wykonane w technologii recyklingu na zimno (mieszanki mineralno-cementowo-emulsyjne, mieszanki mineralne z asfaltem spienionym)
- o właściwościach odpowiednich do podbudowy zasadniczej.

1.3.2. **Podbudowa zasadnicza jednowarstwowa** wg KTKN PiP 2014 r. występuje w następujących przypadkach:

- a) Typ A1 (tablica 9.1) dla kategorii ruchu KR1-KR2,
- b) Typ A2 (tablica 9.2) dla kategorii ruchu KR1-KR2,
- c) Typ A3 (tablica 9.3) dla kategorii ruchu KR1-KR2,
- d) Typ B (tablica 9.4) dla kategorii ruchu KR1-KR7,
- e) Typ C (tablica 9.5) dla kategorii ruchu KR1-KR2,
- f) Typ D (tablica 9.6) dla kategorii ruchu KR1-KR2,
- g) Typ E (tablica 9.7) dla kategorii ruchu KR1-KR3.

W wymienionych konstrukcjach jednowarstwową podbudowę zasadniczą stanowią: mieszanka niezwiązana (typy A1, A2, A3), beton asfaltowy (typ B), mieszanka związana spoiwem hydraulicznym (typ C), grunt stabilizowany spoiwem hydraulicznym (typ D) lub mieszanki wykonane w technologii recyklingu na zimno (typ E).

1.3.3. **Podbudowa zasadnicza dwuwarstwowa** wg KTKN PiP 2014 r. występuje w następujących przypadkach:

- a) Typ A1 (tablica 9.1) dla kategorii ruchu KR3-KR7,
- b) Typ A2 (tablica 9.2) dla kategorii ruchu KR3-KR7,
- c) Typ C (tablica 9.5) dla kategorii ruchu KR3-KR7,
- d) Typ E (tablica 9.7) dla kategorii ruchu KR4.

W wymienionych konstrukcjach górną warstwę podbudowy zasadniczej stanowi beton asfaltowy, a dolną warstwę podbudowy zasadniczej stanowią mieszanka niezwiązana (typy A1, A2, A3), mieszanka związana spoiwem hydraulicznym (typ C) lub mieszanki wykonane w technologii recyklingu na zimno (typ E).

1.3.4. **Podbudowa pomocnicza** – warstwa tworząca platformę umożliwiającą prawidłowe wbudowanie podbudowy zasadniczej, a w czasie eksploatacji nawierzchni wspomagająca warstwy górne konstrukcji nawierzchni w rozłożeniu naprężeń od kół pojazdów oraz ochronę nawierzchni przed wysadzinami powodowanymi przez szkodliwe działanie mrozu. Materiałami używanymi do podbudowy pomocniczej mogą być:

- a) mieszanki niezwiązane,
 - b) mieszanki związane spoiwami hydraulicznymi,
 - c) grunty stabilizowane spoiwami hydraulicznymi,
- o właściwościach odpowiednich do podbudowy pomocniczej.

1.3.5. **Mieszanka niezwiązana** – ziarnisty materiał, zazwyczaj o określonym składzie ziarnowym (od d=0 do D), który jest stosowany do wykonania ulepszonego podłoża gruntowego oraz warstw konstrukcji nawierzchni dróg. Mieszanka niezwiązana może być wytworzona z kruszyw naturalnych, sztucznych, z recyklingu lub mieszaniny tych kruszyw w określonych proporcjach.

- 1.3.6. **Kategoria** – charakterystyczny poziom właściwości kruszywa lub mieszanki niezwiązanej, wyrażony, jako przedział wartości lub wartość graniczna. Nie ma zależności pomiędzy kategoriami różnych właściwości.
- 1.3.7. **Kruszywo** – materiał ziarnisty stosowany w budownictwie, który może być naturalny, sztuczny lub z recyklingu.
- 1.3.8. **Kruszywo naturalne** – kruszywo ze złóż naturalnych pochodzenia mineralnego, które może być poddane wyłącznie obróbce mechanicznej. Kruszywo naturalne jest uzyskiwane z mineralnych surowców naturalnych występujących w przyrodzie, jak żwir, piasek, żwir kruszony, kruszywo z mechanicznie rozdrobnionych skał, nadziarna żwirowego lub otoczków.
- 1.3.9. **Kruszywo sztuczne** – kruszywo pochodzenia mineralnego, uzyskiwane w wyniku procesu przemysłowego obejmującego obróbkę termiczną lub inną modyfikację. Do kruszywa sztucznego zalicza się w szczególności kruszywo z żużli: wielkopieczowych, stalowniczych i pomiedziowych.
- 1.3.10. **Kruszywo z recyklingu** – kruszywo powstałe w wyniku przeróbki materiału zastosowanego uprzednio w budownictwie.
- 1.3.11. **Kruszywo kamienne** – kruszywo z mineralnych surowców jak żwir kruszony, mechanicznierozdrobnione skały, nadziarno żwirowe.
- 1.3.12. **Kruszywo żużlowe z żużla wielkopieczowego** – kruszywo składające się głównie zeskrystalizowanych krzemianów lub glinokrzemianów wapnia i magnezu uzyskanych przez powolneschładzanie powietrzem ciekłego żużla wielkopieczowego. Proces chłodzenia może odbywać się przy kontrolowanym dodawaniu wody. Chłodzony powietrzem żużel wielkopieczowy twardnieje dzięki reakcji hydraulicznej lub karbonatyzacji.
- 1.3.13. **Kruszywo żużlowe z żużla stalowniczego** – kruszywo składające się głównie ze skryształizowanego krzemianu wapnia i ferrytu zawierającego CaO, SiO₂, MgO oraz tlenek żelaza. Kruszywo otrzymuje się przez powolne schładzanie powietrzem ciekłego żużla stalowniczego. Proces chłodzenia może odbywać się przy kontrolowanym dodawaniu wody.
- 1.3.14. **Kategoria ruchu (KR1 ÷ KR7)** – obciążenie drogi ruchem samochodowym, wyrażone w osiach obciążeniowych (100 kN) według „Katalogu typowych konstrukcji nawierzchni podatnych i półsztywnych”. Politechnika Gdańska, Warszawa 2014
- 1.3.15. **Kruszywo grube (wg PN-EN 13242)** – oznaczenie kruszywa o wymiarach ziaren d (dolnego) równym lub większym niż 1 mm oraz D (górnego) większym niż 2 mm.
- 1.3.16. **Kruszywo drobne (wg PN-EN 13242)** – oznaczenie kruszywa o wymiarach ziaren d równym 0 oraz D równym 6,3 mm lub mniejszym.
- 1.3.17. **Kruszywo o ciągłym uziarnieniu (wg PN-EN 13242)** – kruszywo stanowiące mieszankę kruszyw grubych i drobnych, w której D jest większe niż 6,3 mm.
- 1.3.18. **Destrukt asfaltowy** – materiał drogowy pochodzący z frezowania istniejących warstw z mieszanek mineralno-asfaltowych (mma) lub z przekruszenia kawałków warstw nawierzchni asfaltowych oraz niewbudowanych partii mma, który został ujednorodniony pod względem składu oraz co najmniej przesiany, w celu odrzucenia dużych kawałków mma (nadziarno nie większe od 1,4 D mieszanki)
- 1.3.19. **Destrukt betonowy** – materiał mineralno-cementowy powstały w wyniku kruszenia warstw konstrukcyjnych z betonu cementowego nawierzchni drogowych.
- 1.3.20. **Kruszywa słabe** – kruszywo przewidziane do zastosowania w mieszance przeznaczonej do wykonywania warstw nawierzchni drogowej lub podłoża ulepszanego, które charakteryzuje się różnicami w uziarnieniu przed i po 5-krotnym zagęszczeniu metodą Proctora, przekraczającymi ± 8%. Uziarnienie kruszywa należy sprawdzać na sitach przewidzianych do kontroli uziarnienia wg PN-EN 13285 i niniejszej STWiORB. O zakwalifikowaniu kruszywa do kruszyw słabych decyduje największa różnica wartości przesiewów na jednym z sit kontrolnych.
- 1.4. Ogólne wymagania dotyczące robót**
Ogólne wymagania dotyczące robót podano w STWiORB D-M 00.00.00 "Wymagania Ogólne".

2. MATERIAŁY

2.1. Ogólne wymagania dotyczące materiałów

Ogólne wymagania dotyczące materiałów podano w STWiORB D-M 00.00.00, Wymagania ogólne" punkt 2.

Podstawowe wymagania dotyczące materiałów

Wszystkie materiały użyte do budowy powinny pochodzić tylko ze źródeł uzgodnionych i zatwierdzonych przez Inżyniera/Inspektora Nadzoru/Zamawiającego.

Mieszanka kruszywa niezwiązanego przeznaczona do podbudowy powinny spełniać wymagania krajowe, przenoszące zapisy normy PN-EN-13285 Mieszanki niezwiązane Wymagania, które zostały określone w dokumentach: WT-4 2010, KTKNPIP 2014, KTKNS 2014.

Materiałami stosowanymi do wytwarzania mieszanek z kruszywa niezwiązanego są:

- kruszywo,
- woda do zraszania kruszywa.

Mieszanki kruszywa powinny być tak produkowane i składowane, aby miały jednakowe właściwości i spełniały wymagania podane w Tablicy 2.1 i 2.6. Wyprodukowane mieszanki kruszywa powinny być jednorodnie wymieszane i charakteryzować się równomierną wilgotnością.

Kruszywo powinno być składowane w przyzmacz, na utwardzonym i dobrze odwodnionym placu, w warunkach zabezpieczających przed zanieczyszczeniem i przed wymieszaniem różnych rodzajów kruszyw

Zawartość wody w mieszance kruszywa w trakcie wbudowywania i zagęszczania, określona według PN-EN 13286-2, powinna odpowiadać wymaganiom Tablicy 2.6.

2.2. Właściwości kruszywa

Do mieszanek można stosować następujące rodzaje kruszyw:

- a) kruszywo naturalne lub sztuczne,
- b) kruszywo z recyklingu,
- c) połączenie kruszyw wymienionych w punktach a) i b) z określeniem proporcji kruszyw z a) i b)
- d) z dokładnością $\pm 5\%$ m/m.

Należy zastosować kruszywa spełniające wymagania podane w Tablicy 2.1.

Tablica 2.1. Wymagania dla kruszywa do mieszanek niezwiązaných

Punkt w normie PN-EN 13242	Właściwość	Wymagane właściwości kruszywa do mieszanek niezwiązaných (kategorie według PN-EN 13242)				Odniesienie do tablicy w PN-EN 13242
		podbudowa pomocnicza	podbudowa zasadnicza		Nawierzchnia	
		KR 3 - 7	KR 1 - 2	KR 3 - 7	KR 1 - 2	
4.3.1	Uziarnienie wg PN-EN 933-1, kategoria nie niższa niż	Gc80/20, Gf80, Ga75	Gc85/15, Gf85, Ga85	Gc85/15, Gf85, Ga85	Gc80/20, Gf80, Ga75	Tablica 2
4.3.2	Ogólne granice i tolerancje uziarnienia kruszywa grubego na sitach pośrednich wg PN-EN 933-1	GTcNR	GTc20/15	GTc20/15	GTc20/15	Tablica 3
4.3.3	Tolerancje typowego uziarnienia kruszywa drobnego i kruszywa o ciągłym uziarnieniu wg PN-EN 933-1	GTfNR, GTaNR	GTf10, GTa20	GTf10, GTa20	GTf10, GTa20	Tablica 4
4.4	Kształt kruszywa grubego wg PN-EN 933-4 a) maksymalne wartości wskaźnika płaskości	FlNR	Fl50	Fl50	Fl50	Tablica 5
	lub b) maksymalne wartości wskaźnika kształtu	SlNR	Sl55	Sl55	Sl55	Tablica 6

4.5	Kategorie procentowych zawartości ziaren o powierzchni przekruszonej lub łamanych oraz ziaren całkowicie zaokrąglonych w kruszywie grubym ($\geq 4\text{mm}$) wydzielonym z kruszywa o ciągłym uziarnieniu wg. PN-EN 933-5, kategoria nie niższa niż	C_{NR}	$C_{90/3}$ $C_{50/30}$	$C_{90/3}$ $C_{50/30}$	$C_{90/3}$ $C_{50/30}$	Tablica 7
4.6	Zawartość pyłów wg PN-EN 933-1	$f_{\text{Deklarowana}}$	$f_{\text{Deklarowana}}$	$f_{\text{Deklarowana}}$	$f_{\text{Deklarowana}}$	Tablica 8
	a) w kruszywie grubym*	$f_{\text{Deklarowana}}$	$f_{\text{Deklarowana}}$	$f_{\text{Deklarowana}}$	$f_{\text{Deklarowana}}$	Tablica 8
4.7	Jakość pyłów	Właściwość niebadana na pojedynczych frakcjach, a tylko w mieszankach				-
5.2	Odporność na rozdrabnianie wg PN-EN 1097-2, kategoria nie wyższa niż:	LA_{40}	LA_{35}	LA_{35}	LA_{40}	Tablica 9
5.3	Odporność na ścieranie kruszywa grubego wg PN-EN 1097-1	$M_{\text{DE}} \text{ Deklarowana}$	$M_{\text{DE}} \text{ Deklarowana}$	$M_{\text{DE}} \text{ Deklarowana}$	$M_{\text{DE}} \text{ Deklarowana}$	Tablica 11
5.4	Gęstość wg PN-EN 1097-6, rozdział 7, 8 albo 9	Deklarowana	Deklarowana	Deklarowana	Deklarowana	-
5.5	Nasiąkliwość wg PN-EN 1097-6, rozdział 7, 8 albo 9 (zależności od frakcji)	W_{cmNR} WA_{242}^{**}	W_{cmNR} WA_{242}^{**}	W_{cmNR} WA_{242}^{**}	W_{cmNR} WA_{242}^{**}	-
6.2	Siarczyn rozpuszczalny w kwasie wg PN-EN 1744-1	AS_{NR}	AS_{NR}	AS_{NR}	AS_{NR}	Tablica 13
6.3	Całkowita zawartość siarki wg PN-EN 1744-1	SNR	SNR	SNR	SNR	Tablica 14
6.5.2.1	Stalność objętości żużla stalowniczego wg PN-EN 1744-1, rozdział 19.3	V_5	V_5	V_5	V_5	Tablica 16
6.5.2.2	Rozpad krzemianowy w żużlu wielkopieczowym kawałkowym wg PN-EN 1744-1, p.19.1	Brak rozpadu	Brak rozpadu	Brak rozpadu	Brak rozpadu	-
6.5.2.3	Rozpad żelazawy w żużlu wielkopieczowym kawałkowym wg PN-EN 1744-1, p. 19.2	Brak rozpadu	Brak rozpadu	Brak rozpadu	Brak rozpadu	-
6.5.3	Składniki rozpuszczalne w wodzie wg PN-EN 1744-3	Brak substancji szkodliwych w stosunku do środowiska wg odrębnych przepisów				-
6.5.4	Zanieczyszczenia	Brak ciał obcych takich jak: drewno, szkło, plastik, mogących pogorszyć wyrób końcowy				-
7.2	Zgorzel słoneczna bazaltu wg PN-EN 1367-3, wg PN-EN 1097-2	SB_{LA}	SB_{LA}	SB_{LA}	SB_{LA}	-
7.3.3	Mrozoodporność na frakcji kruszywa 8/16 wg PN-EN 1367-1	$F_{\text{deklarowana}}$ (≤ 7)	F_4	F_4	F_4	Tablica 20

Zał. C	Skład materiałowy	Deklarowany	Deklarowany	Deklarowany	Deklarowany	-
Zał.C. podrozdział C.3.4	Istotne cechy środowiskowe	Większość substancji niebezpiecznych określonych w dyrektywie Rady 76/769/EWG zazwyczaj nie występuje w źródłach kruszywa pochodzenia mineralnego. Jednak w odniesieniu do kruszyw sztucznych i odpadowych należy badać czy zawartość substancji niebezpiecznych nie przekracza wartości dopuszczalnych wg odrębnych przepisów				-

*) Łączna zawartość pyłów w mieszance powinna się mieścić w wybranych krzywych granicznych.

**) w przypadku gdy wymaganie nie jest spełnione, należy sprawdzić mrozoodporność.

Zgodnie z KTKNPIP i KTKNS warstwa podbudowy pomocniczej nie występuje w rozwiązaniach zaproponowanych w Katalogach dla kategorii ruchu KR1-KR2.

2.3. Wymagania wobec mieszanek

W warstwach podbudowy zasadniczej i pomocniczej można stosować następujące mieszanki kruszyw:

- 0/31,5 mm,
- 0/45 mm,
- 0/63 mm.

2.4. Wymagane właściwości mieszanki niezwiązanej do podbudowy pomocniczej

2.4.1. Zawartość pyłu

Maksymalna zawartość pyłów <0,063 mm w mieszankach kruszyw do podbudowy pomocniczej powinna spełniać wymagania kategorii podanej w Tablicy 2.6. Zawartość pyłów należy oznaczać według PN-EN 933-1.

W przypadku słabych kruszyw zawartość pyłów w mieszance kruszyw należy badać i deklarować po, pięciokrotnym zagęszczeniu metodą Proctora. Zawartość pyłów w takiej mieszance, po pięciokrotnym zagęszczeniu metodą Proctora, powinna również spełniać wymagania podane w Tablicy 2.6.

2.4.2. Zawartość nadziarna

Określona według PN-EN 933-1 zawartość nadziarna w mieszankach kruszyw powinna spełniać wymagania podane w Tablicy 2.6. W przypadku słabych kruszyw decyduje zawartość nadziarna w mieszance kruszyw po pięciokrotnym zagęszczeniu metodą Proctora.

2.4.3. Uziarnienie

Określone według PN-EN 933-1 uziarnienia mieszanek kruszyw przeznaczonych do warstw podbudowy pomocniczej powinny spełniać wymagania przedstawione na rysunkach 2.1, 2.2 i 2.3.

Jako wymagane obowiązują tylko wymienione wartości liczbowe na rysunkach.

W przypadku słabych kruszyw uziarnienie mieszanki kruszyw należy również badać i deklarować, po 5 krotnym zagęszczeniu metodą Proctora. Kryterium przydatności takiej mieszanki, pod względem uziarnienia, jest spełnione, jeżeli uziarnienie mieszanki po pięciokrotnym zagęszczeniu metodą Proctora, mieści się w krzywych granicznych podanych na rysunkach 2.1, 2.2 i 2.3.

Rys. 2.1 Krzywe graniczne uziarnienia mieszanki niezwiązanej 0/31,5 mm do podbudowy pomocniczej

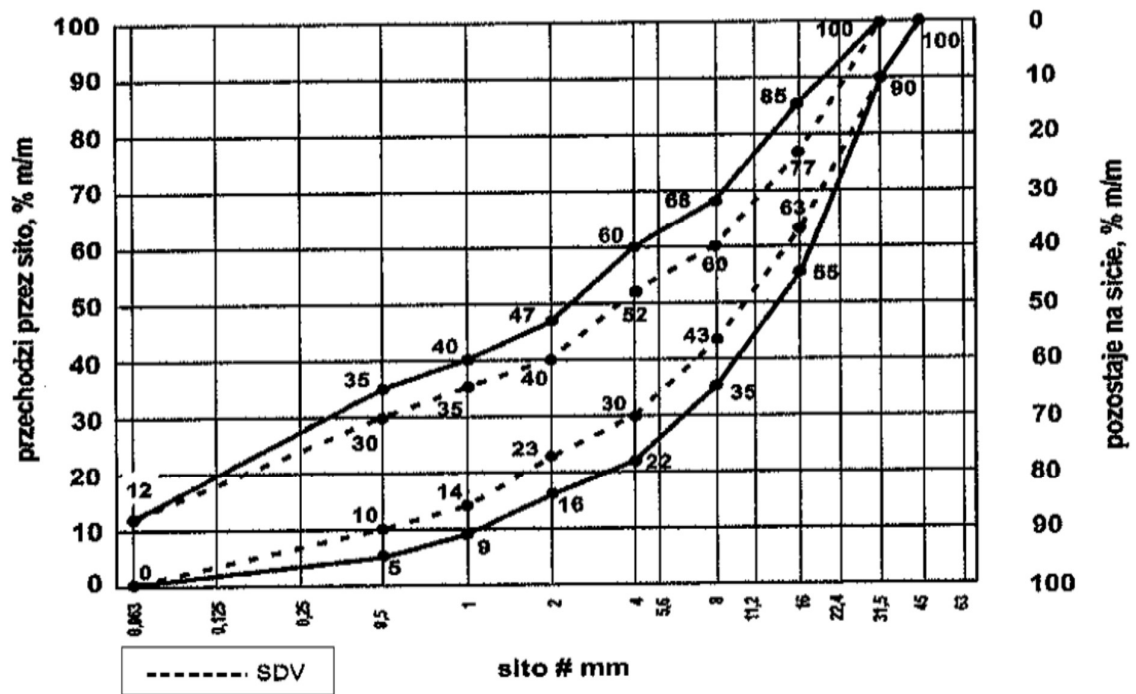

Rys. 2.2 Krzywe graniczne uziarnienia mieszanki niezwiązanej 0/45 mm do podbudowy pomocniczej

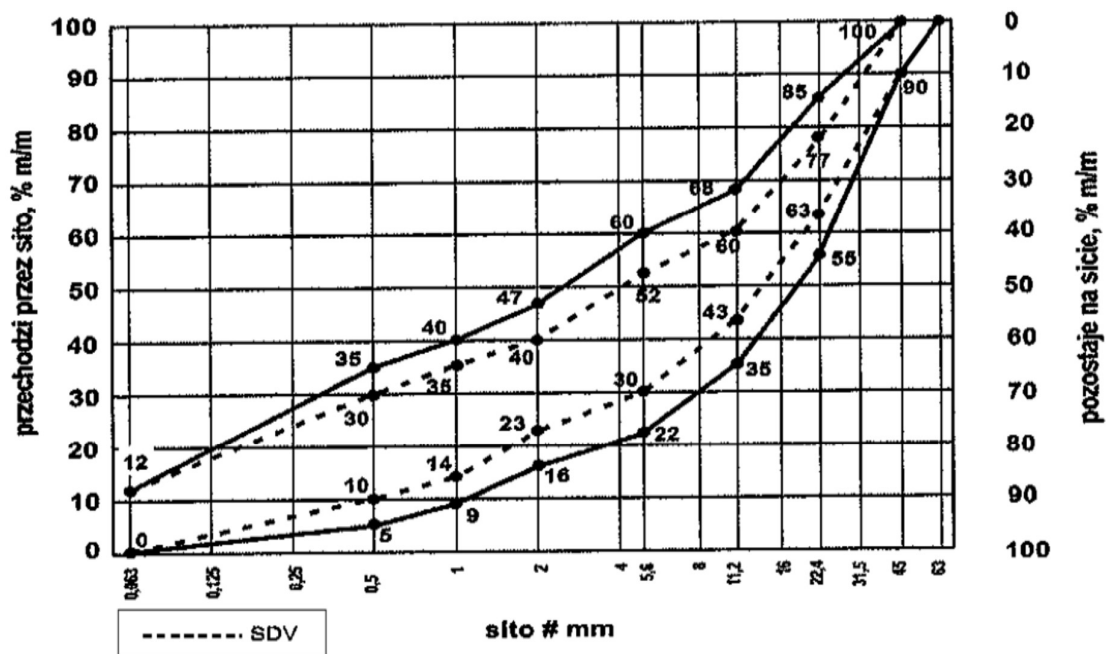

Rys. 2.3 Krzywe graniczne uziarnienia mieszanki niezwiązanej 0/63 mm do podbudowy pomocniczej

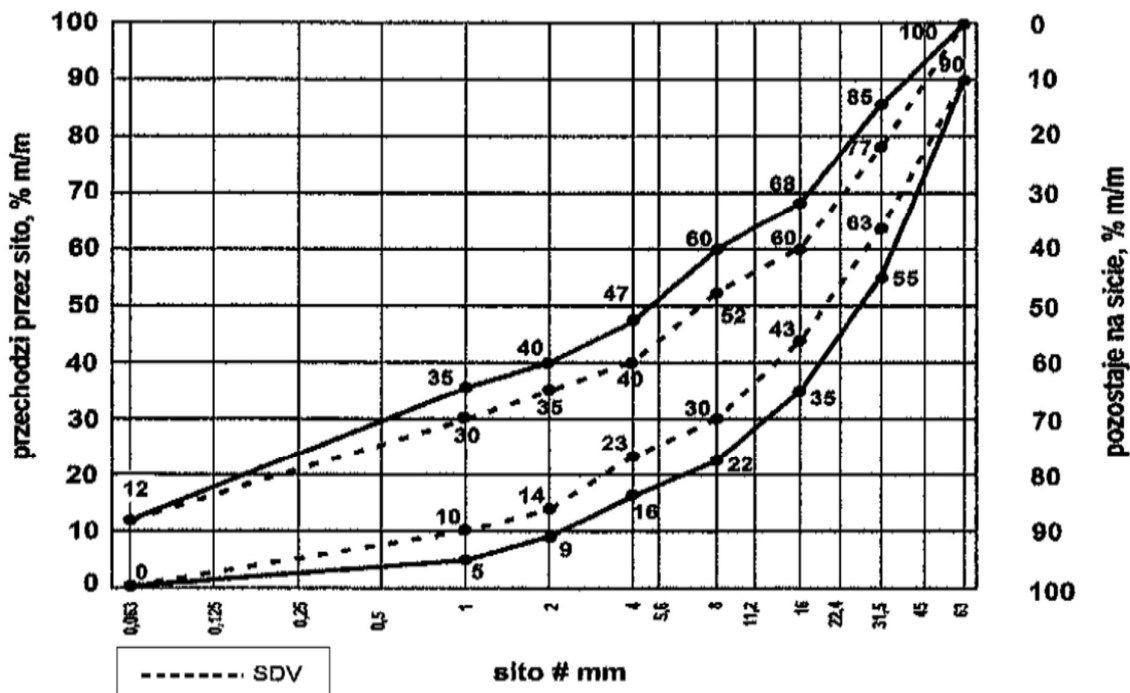

Oprócz wymagań podanych na rysunku 2.1, 2.2 i 2.3, wymaga się aby 90% uziarnień mieszank zbadanych w ramach ZKP w okresie 6 miesięcy spełniało wymagania kategorii podanych w tablicach 2.2 i 2.3, aby zapewnić jednorodność i ciągłość uziarnienia mieszank.

Tablica 2.2. Wymagania wobec jednorodności uziarnienia na sitach kontrolnych – porównanie z deklarowaną przez producenta wartością (S). Wymagania dotyczą produkowanej i dostarczanej mieszanki. Jeśli mieszanka zawiera nadmierną zawartość ziarn słabych, wymaganie dotyczy deklarowanego przez producenta uziarnienia mieszanki po pięciokrotnym zagęszczeniu metodą Proctora.

Mieszanka niezwiązana	Porównanie z deklarowaną przez producenta wartością (S) Tolerancje przesiewu przez sito (mm), % (M/m)									
	0,5	1	2	4	5,6	8	11,2	16	22,4	31,5
0/31,5	±5	±5	±7	±8	-	±8	-	±8	-	-
0/45	±5	±5	±7	-	±8	-	±8		±8	-
0,63	-	±5	±5	±7	-	±8	-	±8	-	±8

Krzywa uziarnienia (S) deklarowana przez producenta mieszanek powinna nie tylko mieścić się w odpowiednich krzywych uziarnienia ograniczonych przerywanymi liniami (SVD) z uwzględnieniem dopuszczalnych tolerancji podanych w Tablicy 2.2, ale powinna spełniać także wymagania ciągłości uziarnienia zawarte w Tablicy 2.3.

Tablica 2.3. Wymagania wobec ciągłości uziarnienia na sitach kontrolnych – różnice w przesiewach podczas badań kontrolnych produkowanych mieszanek

Mieszanka	Minimalna i maksymalna zawartość frakcji w mieszankach [różnice przesiewów w % (m/m) przez sito (mm)]															
	1/2		2/4		2/5,6		4/8		5,6/11/2		8/16		11,2/22,4		16/31/5	
	min.	max.	min.	max.	min.	max.	min.	max.	min.	max.	min.	max.	min.	max.	min.	max.
0/31,5	4	15	7	20	-	-	10	25	-	-	10	25	-	-	-	-
0/45	4	15	-	-	7	20	-	-	10	25	-	-	10	25	-	-
0/63	-	-	4	15	-	-	7	20	-	-	10	25	-	-	10	25

2.4.4. Wrażliwość na mróz, wodoprzepuszczalność

Mieszanki kruszyw stosowane do warstw podbudów pomocniczych powinny spełniać wymagania wg Tablicy 2.6. Wymagania wobec mieszanek przeznaczonych do warstw podbudowy pomocniczej odnośnie wrażliwości na mróz (wskaźnik SE4), dotyczą badania materiału po pięciokrotnym zagęszczeniu metodą Proctora według PN EN 13286-2.

Nie stawia się wymagań wobec wodoprzepuszczalności zagęszczonej mieszanki niezwiązanej do podbudowy pomocniczej.

2.4.5. Zawartość wody

Zawartość wody w mieszankach kruszyw powinna odpowiadać wymaganej zawartości wody w trakcie wbudowywania i zagęszczania określonej według PN-EN 13286-2, w granicach podanych w Tablicy 2.6.

2.4.6. Wskaźnik CBR

Badanie CBR mieszanek do podbudowy pomocniczej należy wykonać na mieszance zagęszczonej do wskaźnika zagęszczenia $I_s=1,0$ i po 96 godzinach przechowywania jej w wodzie. CBR oznaczyć wg PN-EN 13286-47. Wymaganie wg Tablicy 2.6.

2.5. Wymagane właściwości mieszanki niezwiązanej do podbudowy zasadniczej

2.5.1. Zawartość pyłu

Maksymalna zawartość pyłów <0,063 mm w mieszankach kruszyw przeznaczonych do warstwy podbudowy zasadniczej, powinna spełniać wymagania kategorii podanej w Tablicy 2.6.

Zawartość pyłów należy oznaczać wg PN-EN 933-1.

W przypadku słabych kruszyw zawartość pyłów w mieszance kruszyw należy również badać i deklarować, po 5 krotnym zagęszczeniu metodą Proctora. Zawartość pyłów w takiej mieszance, po pięciokrotnym zagęszczeniu metodą Proctora, powinna również spełniać wymagania podane w Tablicy 2.4.

Nie określa się wymagania wobec minimalnej zawartości pyłów <0,063 mm w mieszankach kruszyw do warstwy podbudowy zasadniczej.

2.5.2. Zawartość nadziarna

Określona według PN-EN 933-1 zawartość nadziarna w mieszankach kruszyw powinna spełniać wymagania podane w Tablicy 2.6. W przypadku słabych kruszyw decyduje zawartość nadziarna w mieszance kruszyw po pięciokrotnym zagęszczeniu metodą Proctora.

2.5.3. Uziarnienie

Określone według PN-EN 933-1 uziarnienia mieszanek kruszyw, przeznaczonych do warstw podbudowy zasadniczej muszą spełniać wymagania przedstawione na rysunkach 2.4, 2.5 i 2.6.

W przypadku słabych kruszyw uziarnienie mieszanki kruszyw należy również badać i deklarować, po 5 krotnym zagęszczeniu metodą Proctora. Kryterium przydatności takiej mieszanki, pod względem uziarnienia, jest spełnione, jeżeli uziarnienie mieszanki po pięciokrotnym zagęszczeniu metodą Proctora, mieści się w krzywych granicznych podanych na rysunkach 2.4, 2.5 i 2.6.

Jako wymagane obowiązują tylko wymienione wartości liczbowe na rysunku.

Rys.2.4 Krzywe graniczne uziarnienia mieszanki niezwiązanej 0/31,5 do warstw podbudowy zasadniczej

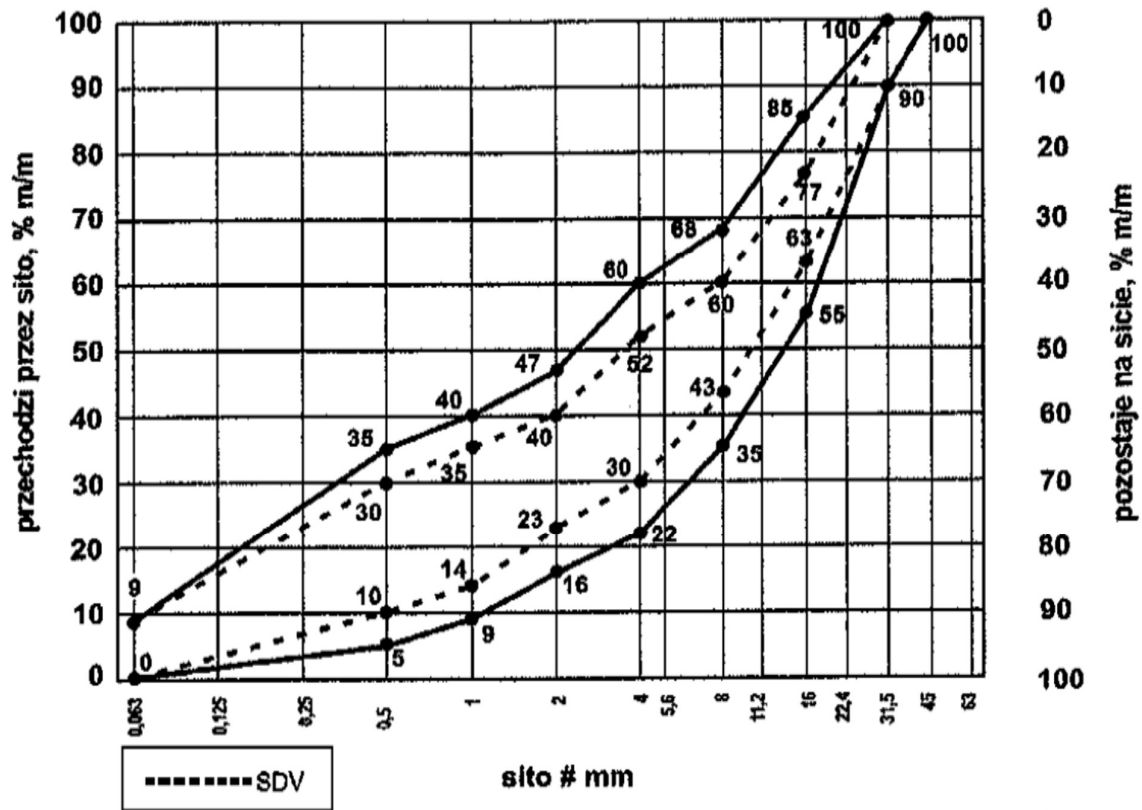

Rys.2.5 Krzywe graniczne uziarnienia mieszanki niezwiązanej 0/45 mm do warstw podbudowy zasadniczej

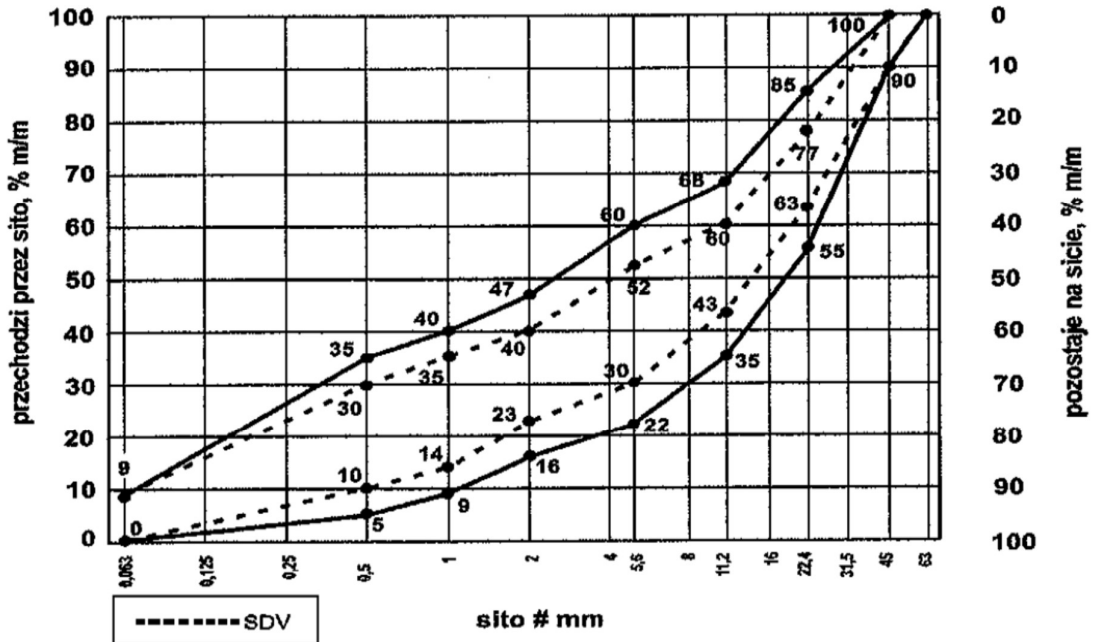

Rys. 2.6 Krzywe graniczne uziarnienia mieszanki niezwiązanej 0/63 mm do warstw podbudowy zasadniczej

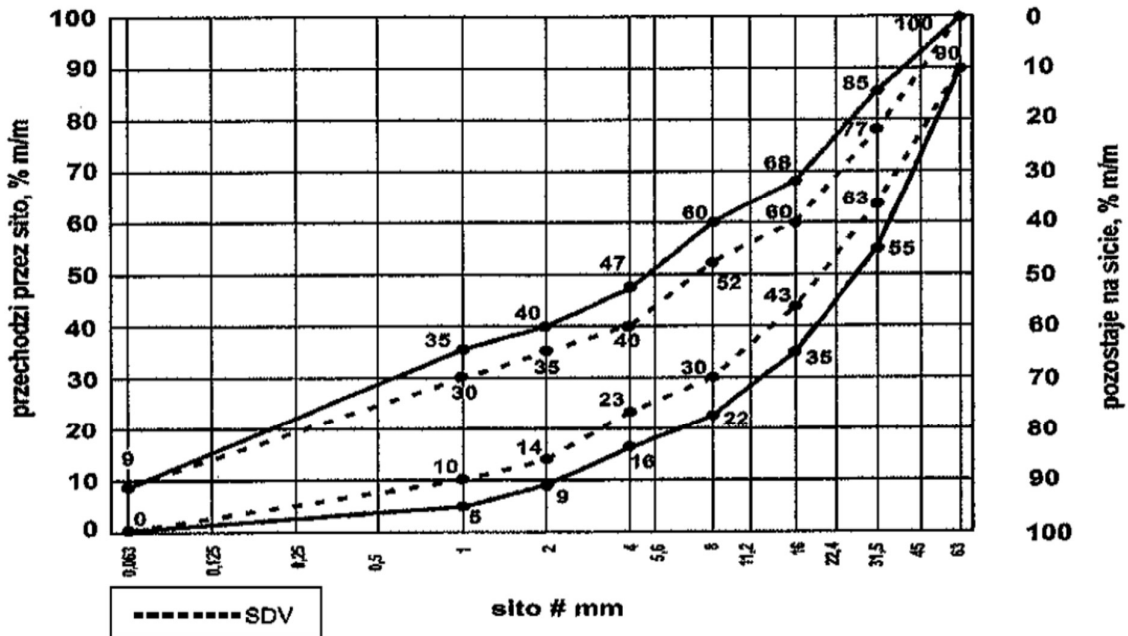

Oprócz wymagań podanych na rysunku, wymaga się aby 90% uziarnień mieszank zbadanych w ramach ZKP w okresie 6 miesięcy spełniało wymagania kategorii podanych w tablicach 2.4 i 2.5, aby zapewnić jednorodność i ciągłość uziarnienia mieszank.

Tablica 2.4. Wymagania wobec jednorodności uziarnienia na sitach kontrolnych – porównanie z deklarowaną przez producenta wartością (S). Wymagania dotyczą produkowanej i dostarczanej mieszanki. Jeśli mieszanka zawiera nadmierną zawartość ziarn słabych, wymaganie dotyczy deklarowanego przez producenta uziarnienia mieszanki po pięciokrotnym zagęszczeniu metodą Proctora.

Mieszanka niezwiązana	Porównanie z deklarowaną przez producenta wartością (S) Tolerancje przesiewu przez sito (mm), % (M/m)									
	0,5	1	2	4	5,6	8	11,2	16	22,4	31,5
0/31,5	±5	±5	±7	±8	-	±8	-	±8	-	-
0/45	±5	±5	±7	-	±8	-	±8	-	±8	-
0/63	-	±5	±5	±7	-	±8	-	±8	-	±8

Krzywa uziarnienia (S) deklarowana przez producenta mieszanki powinna nie tylko mieścić się w odpowiednich krzywych uziarnienia ograniczonych przerywanymi liniami (SVD) z uwzględnieniem dopuszczalnych tolerancji podanych w Tablicy 2.4, ale powinna spełniać także wymagania ciągłości uziarnienia zawarte w Tablicy 2.5.

Tablica 2.5. Wymagania wobec ciągłości uziarnienia na sitach kontrolnych – różnice w przesiewach podczas badań kontrolnych produkowanych mieszank

Mieszanka a	Minimalna i maksymalna zawartość frakcji w mieszankach, [różnice przesiewów w % (m/m) przez sito (mm)]															
	1/2		2/4		2/5,6		4/8		5,6/11/2		8/16		11,2/22,4		16/31/5	
	min.	max.	min.	max.	min.	max.	min.	max.	min.	max.	min.	max.	min.	max.	min.	max.
0/31,5	4	15	7	20	-	-	10	25	-	-	10	25	-	-	-	-
0/45	4	15	-	-	7	20	-	-	10	25	-	-	10	25	-	-
0/63	-	-	4	15	-	-	7	20	-	-	10	25	-	-	10	25

2.5.4. Wrażliwość na mróz, wodoprzepuszczalność

Mieszanki kruszyw stosowane do warstw podbudów zasadniczych powinny spełniać wymagania Tablicy 2.6.

Wymagania wobec mieszanki przeznaczonych do warstw podbudowy zasadniczej odnośnie wrażliwości na mróz (wskaźnik SE4), dotyczą badania materiału po pięciokrotnym zagęszczeniu metodą Proctora według PN EN 13286-2.

Nie stawia się wymagań wobec wodoprzepuszczalności zagęszczonej mieszanki niezwiązanej do podbudowy zasadniczej.

2.5.5. Zawartość wody

Zawartość wody w mieszankach kruszyw powinna odpowiadać wymaganej zawartości wody w trakcie wbudowywania i zagęszczania określonej według PN-EN 13286-2, w granicach podanych w Tablicy 2.6.

2.5.6. Wskaźnik nośności CBR

Badanie CBR mieszanki do podbudowy zasadniczej należy wykonać na mieszance zagęszczonej metodą Proctora do wskaźnika zagęszczenia $I_s=1,0$ i po 96 godzinach przechowywania jej w wodzie. CBR oznaczyć wg PN-EN 13286-47. Wymaganie wg Tablicy 2.6.

2.6. Wymagane właściwości mieszanki niezwiązanej do nawierzchni pobocza oraz nawierzchni drogi lub zjazdu

2.6.1. Zawartość pyłu

Określona według PN EN 933-1 zawartość pyłów <0,063 mm w mieszankach musi spełniać wymagania kategorii podanej w Tablicy 2.6.

W przypadku słabych kruszyw zawartość pyłów w mieszance kruszyw należy również badać i deklarować, po 5 krotnym zagęszczeniu metodą Proctora. Zawartość pyłów w takiej mieszance, po pięciokrotnym zagęszczeniu metodą Proctora, powinna również spełniać wymagania podane w Tablicy 2.6.

2.6.2. Zawartość nadziarna

Określona według PN-EN 933-1 zawartość nadziarna w mieszankach kruszyw powinna spełniać wymagania podane w Tablicy 2.6. W przypadku słabych kruszyw decyduje zawartość nadziarna w mieszance kruszyw po pięciokrotnym zagęszczeniu metodą Proctora.

2.6.3. Uziarnienie

Określenie według PN-EN 933-1 uziarnienia mieszanki kruszyw, przeznaczonych do warstwy nawierzchni z kruszywa niezwiązanego powinno spełniać wymagania podane na rysunku 2.7. Jako wymagania mają znaczenie tylko podane na rysunkach wartości liczbowe. W przypadku słabych kruszyw uziarnienie mieszanki kruszyw należy również badać i deklarować, po 5 krotnym zagęszczeniu metodą Proctora. Kryterium przydatności takiej mieszanki, pod względem uziarnienia, jest spełnione, jeżeli uziarnienie mieszanki po pięciokrotnym zagęszczeniu metodą Proctora, mieści się w krzywych granicznych podanych na rysunku 2.7.

Rys.2.7. Uziarnienie mieszanki niezwiązanej 0/31,5 do nawierzchni

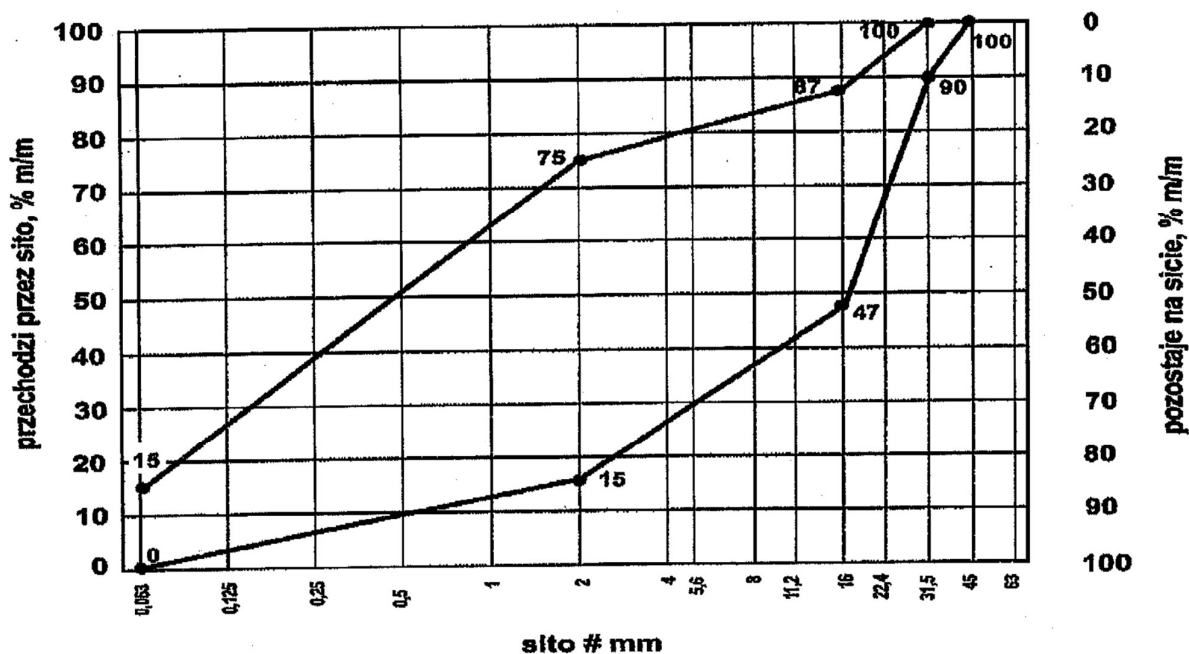

2.6.4. Odporność na działanie mrozu

Mieszanki kruszyw niezwiązanych stosowane do nawierzchni z kruszywa niezwiązanego powinny spełniać wymagania wg. Tablicy 2.6.

Wymagania wobec wrażliwości na mróz, mieszanek przeznaczonych do nawierzchni, dotyczą badania materiału po pięciokrotnym zagęszczeniu metodą Proctora wg PN-EN 13286-2.

Nie stawia się wymagań wobec wodoprzepuszczalności zagęszczonej mieszanki niezwiązanej do nawierzchni z kruszywa niezwiązanego, o ile szczegółowe rozwiązania tego nie przewidują.

2.6.5. Zawartość wody

Zawartość wody w mieszankach kruszyw powinna odpowiadać wymaganej zawartości wody w trakcie wbudowywania i zagęszczania określonej według PN-EN 13286-2, w granicach podanych w Tablicy 2.6.

Tabela 2.6. Wymagania wobec mieszanek niezwiązanych

Rozdział w PN-EN 13285	Właściwość	Wymagane właściwości mieszanki niezwiązanej przeznaczonej do:			Odniesienie do tablicy w PN-EN 13285
		podbudowy pomocniczej KR 3 - 7	podbudowy zasadniczej KR 1 - 7	Nawierzchnia KR 1 - 2	
4.3.1	Uziarnienie mieszanki niezwiązanej	0/31,5; 0/45; 0/63	0/31,5; 0/45; 0/63	0/31,5; 0/45; 0/63	Tablica 4
4.3.2	Maksymalna zawartość pyłów: kategoria UF	UF ₁₂	UF ₉	UF ₁₅	Tablica 2
4.3.2	Minimalna zawartość pyłów: kategoria LF	LF _{NR}	LF _{NR}	LF ₈	Tablica 3
4.3.3	Zawartość, nadziarna: kategoria OC:	OC ₉₀	OC ₉₀	OC ₉₀	Tablica 4 i 6
4.4.1	Wymagania wobec uziarnienia	rys. 2.1	rys. 2.2	rys. 2.3	Tablica 5 i 6
-	Kształt kruszywa grubego wg PN-EN 933-4 a) maksymalne wartości wskaźnika płaskości	F _{NR}	F ₅₀	F ₅₀	-
-	lub b) maksymalne wartości wskaźnika kształtu	S _{NR}	S ₅₅	S ₅₅	-
-	Kategorie procentowych zawartości ziaren o powierzchni przekruszonej lub łamanych oraz ziaren całkowicie zaokrąglonych w kruszywie grubym (≥4mm) wydzielonym z kruszywa o ciągłym uziarnieniu wg. PN-EN 933-5, kategoria nie niższa niż	C _{NR}	C _{90/3} C _{50/30}	C _{90/3} C _{50/30}	-
4.4.2	Wymagania wobec jednorodności uziarnienia poszczególnych partii - porównanie z deklarowaną przez producenta wartością (S)	wg. tablicy 2.2	wg. tablicy 2.4	brak wymagań	Tablica 7
4.4.2	Wymagania wobec jednorodności uziarnienia na sitach kontrolnych – różnice w przesiewach	wg. tablicy 2.3	w. tablicy 2.5	brak wymagań	Tablica 8
4.5	Wrażliwość na mróz; wskaźnik piaskowy SE4 wg PN-EN 933-8: 2012, załącznik A co najmniej	40	45	35	-
-	Odporność na rozdrabnianie (dotyczy frakcji 10/14 odsianej z mieszanki) wg PN-EN 1097-1, kategoria nie wyższa niż:	LA ₄₀	LA ₃₅	LA ₄₀	-
-	Odporność na ścieranie (dotyczy frakcji 10/14 odsianej z mieszanki) wg PN-EN 1097-1, kategoria M _{DE}	Deklarowana	Deklarowana	Deklarowana	-

-	Mrozoodporność (dotyczy frakcji kruszywa 8/16 odsianej z mieszanki) wg PN-EN 1367-1	$F_{\text{deklarowana}} (\leq 7)$	F_4	F_4	-
-	Wartość CBR po zagęszczeniu do wskaźnika zagęszczenia $I_s=1,0$ i moczeniu w wodzie 96h, co najmniej	≥ 60	≥ 80 (KR3-7) ≥ 60 (KR1-2)	≥ 40	-
4.5	Wodoprzepuszczalność mieszanki w warstwie odsączającej po zagęszczeniu wg metody Proctora do wskaźnika zagęszczenia $I_s=1,0$, współczynnik filtracji, co najmniej cm/s	brak wymagań	brak wymagań	brak wymagań	-
	Zawartość wody w mieszance zagęszczanej, % (m/m), wilgotności optymalnej wg metody Proctora	80 – 100	80 – 100	80 – 100	-

*) Badanie wskaźnika piaskowego SE4 wg PN-EN 933-8:2012, załącznik A należy wykonać na mieszance po pięciokrotnym zagęszczeniu metodą Proctora wg PN-EN 13286-2.

2.7. Woda

Do zwilżania kruszywa stosuje się wodę spełniającą wymagania PN-EN 1008.

2.8. Kontrola jakości materiałów w okresie dostaw

Kontrola jakości materiałów polega na przeprowadzeniu badań cech fizycznych materiałów na reprezentatywnych próbkach dla partii kruszywa i porównaniu wyników z wymaganiami określonymi w p.2.3.

2.9. Dodatkowe wymagania

Podbudowa wykonywana bezpośrednio na podłożu gruntowym powinna spełniać warunek szczelności warstwy (nieprzenikania cząstek):

$$\frac{D_{15}}{d_{85}} \leq 5$$

w którym:

D_{15} – wymiar sита, przez które przechodzi 15% ziaren warstwy podbudowy,

d_{85} – wymiar sита, przez które przechodzi 85% ziaren gruntu podłoża.

Warunek ten zostaje automatycznie spełniony w przypadku zastosowania stabilizacji podłoża spoiwami hydraulicznymi lub przy zastosowaniu warstwy geowłókniny separującej.

3. SPRZĘT

3.1. Ogólne wymagania dotyczące sprzętu

3.1.1. Ogólne wymagania dotyczące sprzętu podano w STWiORB D-M 00.00.00, Wymagania ogólne" punkt 3.

3.2. Sprzęt do robót

Sprzęt do wykonania podbudów powinien być dobrany przez Wykonawcę tak, aby zabezpieczył jakość zgodnie z Dokumentacją Projektową w ilości i rodzaju gwarantującym wykonanie robót zgodnie z harmonogramem i terminem zakończenia inwestycji.

Mieszanka kruszywa dla warstwy z mieszanki niezwiązanej winna być rozkładana za pomocą urządzeń uniemożliwiających segregację. Na ciągu głównym należy podbudowę zasadniczą z mieszanki niezwiązanej rozkładać układarkami.

Wykonawca przystępujący do wykonania warstwy z mieszanek kruszyw niezwiązanych powinien wykazać się możliwością korzystania z następującego sprzętu:

- mieszarek stacjonarnych (zlokalizowanych w pobliżu palcu budowy) do wytwarzania mieszanki kruszyw, wyposażone w urządzenia dozujące wodę. Mieszarki powinny zapewnić wytworzenie jednorodnej mieszanki o wilgotności optymalnej. Wymaganie to jest zbędne w przypadku, gdy producent kruszywa gwarantuje dostawę jednorodnej mieszanki o wymaganym uziarnieniu i odpowiedniej wilgotności.
- układarek na ciągu głównym (obowiązkowo podbudowa zasadnicza)

- równiarek lub układarek na pozostałych drogach (podbudowa pomocnicza i zasadnicza) i pozostałych warstwach (podbudowa pomocnicza) dla ciągów głównych. Za zgodą Inżyniera/Inspektora Nadzoru/Zamawiającego do rozkładania mieszanki na drogach o ruchu mniejszym od KR3 można dopuścić spycharki,
- walcy ogumionych i stalowych wibracyjnych lub statycznych do zagęszczania,
- płyt wibracyjnych lub ubijaków mechanicznych do zagęszczania w miejscach trudnodostępnych,
- innego sprzętu zaakceptowanego przez Inżyniera/ Inspektora Nadzoru/Zamawiającego.

4. TRANSPORT

4.1. Ogólne wymagania dotyczące transportu

Ogólne wymagania dotyczące transportu podano w STWiORB D-M 00.00.00, Wymagania ogólne" punkt 4.

4.2. Transport kruszyw

Wybór środków transportowych oraz metod transportu powinien być dostosowany do materiału, jego objętości, technologii odspajania i załadunku oraz do odległości transportu. Wydajność środków transportowych powinna być ponadto dostosowana do wydajności sprzętu stosowanego do wbudowania gruntu materiału.

Wykonawca powinien zapewnić minimalizację odległości transportowych przy zachowaniu wymagań projektowych. Organizację transportu należy przeprowadzić z uwzględnieniem zmienności w dostępności dróg i powierzchni do prowadzenia transportu (przemieszczania materiałów do wykonania nasypu).

W organizacji transportu Wykonawca uwzględni: typowe warunki klimatyczne i pogodowe, wymagania wynikające z harmonogramu prac, ograniczenia dotyczące ładunku przez czynniki zewnętrzne (instalacje, konstrukcje, dopuszczalne obciążenia), wymagania ochrony środowiska oraz rodzaj maszyn stosowanych do załadunku, w przypadku samochodów.

Należy przestrzegać ograniczeń dotyczących ruchu budowlanego, podanych w punkcie 5.7. STWiORB D-02.01.01. „Roboty ziemne. Wykonanie wykopów” i w punkcie 5.16 STWiORB D-02.03.01. „Roboty ziemne. Wykonywanie nasypów”.

Zwiększenie odległości transportu ponad odległości zatwierdzone nie może być podstawą roszczeń Wykonawcy, dotyczących dodatkowej zapłaty za transport.

Transport i wyładunek mieszanki niezwiązanej powinien zapewnić niezmiennosc składu mieszanki oraz nie powinien powodować segregacji składników oraz zanieczyszczenia mieszanki. Transport kruszywa może odbywać się samochodami samowyładowczymi w sposób zabezpieczający je przed segregacją ,zanieczyszczeniem, zmieszaniem z innymi materiałami, nadmiernym wysuszeniem lub zawilgoceniem.

Materiały sypkie należy przewozić w sposób eliminujący możliwość wysypywania, pylenia oraz innego zanieczyszczenia środowiska.

Transport pozostałych wyrobów powinien odbywać się zgodnie z wymaganiami norm przedmiotowych.

5. WYKONANIE ROBÓT

5.1. Ogólne zasady dotyczące wykonania robót

Ogólne zasady prowadzenia robót podano w STWiORB D-M 00.00.00 "Wymagania ogólne" punkt 5.

5.2. Zasady wykonywania robót

Wykonawca przedstawi Inżynierowi/Zamawiającemu do akceptacji Projekt Technologii i Organizacji Robót oraz Program Zapewnienia Jakości uwzględniający wszystkie warunki, w jakich będą wykonywane roboty.

Sposób wykonania robót powinien być zgodny z dokumentacją projektową i STWiORB. W przypadku braku wystarczających danych można korzystać z ustaleń podanych w niniejszychSTWiORB.

Podstawowe czynności przy wykonaniu robót obejmują:

- roboty przygotowawcze,
- przygotowanie podłoża,
- wytwarzanie mieszanki kruszywa,
- odcinek próbny,
- wbudowanie mieszanki,
- zagęszczanie mieszanki,
- utrzymanie wykonanej warstwy,
- roboty wykończeniowe.

5.3. Roboty przygotowawcze

Przed przystąpieniem do robót należy, na podstawie dokumentacji projektowej, STWiORB lub wskazań Inżyniera/ Inspektora Nadzoru /Zamawiającego:

- ustalić lokalizację robót,

- przeprowadzić obliczenia i pomiary niezbędne do szczegółowego wytyczenia robót oraz ustalenia danych wysokościowych,
- usunąć przeszkody utrudniające wykonanie robót,
- wprowadzić oznakowanie drogi na okres robót,
- zgromadzić materiały i sprzęt potrzebne do rozpoczęcia robót.

Prace pomiarowe powinny być prowadzone w sposób umożliwiający wykonanie warstwy podbudowy zgodnie z Dokumentacją Projektową, z tolerancjami określonymi w niniejszej specyfikacji. Paliki lub szpilki do kontroli ukształtowania podbudowy powinny być wcześniej przygotowane, odpowiednio zamocowane i utrzymywane w czasie robót przez Wykonawcę. Powinny być one ustawione w osi drogi i w rzędach równoległych do osi drogi, lub w inny sposób zaakceptowany przez Inżyniera/ Inspektora Nadzoru /Zamawiającego. Rozmieszczenie palików lub szpilek powinno umożliwiać naciągnięcie sznurków lub linek do wytyczenia robót i nie powinno być rzadsze, niż co 10m. Jeżeli warstwa mieszanki kruszywa stabilizowanego mechanicznie będzie układana w prowadnicach, to po wytyczeniu podbudowy należy ustawić na podłożu prowadnice w taki sposób, aby wyznaczały one ściśle linie krawędzi układanej warstwy według Dokumentacji Projektowej. Wysokość prowadnic powinna odpowiadać grubości warstwy mieszanki kruszywa stabilizowanego mechanicznie, w stanie niezagęszczonym. Prowadnice powinny być ustawione stabilnie, w sposób wykluczający ich przesuwanie się pod wpływem oddziaływania maszyn użytych do wykonania warstwy. Zamiennie można zastosować wytyczenie sytuacyjne i wysokościowe przez jednoznaczne zdefiniowanie w pamięcielektronicznej maszyn wyposażonych w system sterowania 3D wszystkich elementów geometrii warstwy podbudowy.

5.4. Przygotowanie podłoża

Przed wykonaniem podbudowy podłoże należy oczyścić ze wszelkich zanieczyszczeń oraz sprawdzić jego cechy geometryczne i zagęszczenie. Wszelkie uszkodzenia lub powierzchnie wykazujące odchylenia od wymaganej równości, spadków poprzecznych lub rzędnych powinny być naprawione. Podłoże pod podbudowę stanowi warstwa stabilizowana cementem lub warstwa mrozoochronna bądź też inna warstwa zgodnie z projektem.

Podbudowa powinna być wytyczona w sposób umożliwiający jej wykonanie zgodnie z Dokumentacją Projektową lub wg zaleceń Inżyniera/ Inspektora Nadzoru /Zamawiającego z tolerancjami określonymi w niniejszych STWiORB.

Podbudowę z kruszywa łamanego stabilizowanego mechanicznie należy układać na odpowiednio przygotowanej warstwie, zgodnie z właściwymi STWiORB. Jeżeli podłoże wykazuje jakiegokolwiek wady, to powinny być one usunięte wg zasad zaakceptowanych przez Inżyniera/ Inspektora Nadzoru /Zamawiającego.

5.4.1. Dla pobocza nie jest wymagane wykonanie badań modułów odkształceń metodą VSS.

5.5. Wytwarzanie mieszanki kruszywa

Przed przystąpieniem do robót w terminie uzgodnionym z Inżynierem/ Zamawiającym, Wykonawca dostarczy Inżynierowi/ Zamawiającemu do akceptacji projekt składu mieszanki kruszywa niezwiązanego oraz wyniki badań laboratoryjnych poszczególnych składników i próbki materiałów pobrane w obecności Inżyniera/ Inspektora Nadzoru /Zamawiającego do wykonania badań kontrolnych. Projektowanie polega na doborze kruszywa do mieszanki oraz zawartości wody. Procedura projektowania powinna być oparta na próbkach laboratoryjnych i/lub polowych przeprowadzonych na tych samych składnikach, z tych samych źródeł i o takich samych właściwościach, jak te które będą stosowane do wykonania podbudowy.

Mieszanek kruszywa o ściśle określonym uziarnieniu i wilgotności optymalnej należy wytwarzać w mieszarkach stacjonarnych gwarantujących otrzymanie jednorodnej mieszanki. Ze względu na konieczność zapewnienia jednorodności materiału nie dopuszcza się wytwarzania mieszanki przez mieszanie poszczególnych frakcji na drodze. Mieszanek kruszywa o ściśle określonym uziarnieniu i wilgotności optymalnej należy wytwarzać w mieszarkach, gwarantujących otrzymanie jednorodnej mieszanki.

Mieszarki (wytwórnice mieszanek kruszywa) stacjonarne lub mobilne powinny zapewnić ciągłość produkcji zgodną z receptą laboratoryjną. Mieszanka po wyprodukowaniu powinna być od razu transportowana na miejsce wbudowania w sposób przeciwdziałający segregacji i nadmiernemu wysychaniu.

5.6. Odcinek próbny

Co najmniej 3 dni przed planowanym rozpoczęciem robót, Wykonawca wykona odcinek próbny w celu:

- stwierdzenia, czy sprzęt budowlany do mieszania, rozkładania i zagęszczania kruszywa jest właściwy,
- określenia grubości warstwy materiału z w stanie luźnym, koniecznej do uzyskania wymaganej grubości warstwy po zagęszczeniu,
- określenia ilości warstwy koniecznych dla osiągnięcia wymaganego zagęszczenia;

- ustalenia liczby przejść sprzętu zagęszczającego, potrzebnej do uzyskania wymaganego wskaźnika zagęszczenia.

Na odcinku próbnym Wykonawca powinien użyć takich materiałów oraz sprzętu, jakie będą stosowane do wykonania warstwy na budowie. Powierzchnia odcinka próbnego powinna wynosić od 400 do 800 m².

Odcinek próbny powinien być zlokalizowany w miejscu wskazanym przez Inżyniera/ Inspektora Nadzoru /Zamawiającego.

Po wykonaniu odcinka próbnego Wykonawca umożliwi Inżynierowi/ Inspektorowi Nadzoru/ Zamawiającemu przeprowadzenie dodatkowych badań kontrolnych. Po akceptacji przez Inżyniera/ Inspektora Nadzoru /Zamawiającego Wykonawca przystąpi do zasadniczych robót związanych z wykonaniem warstwy podbudowy z kruszywa niezwiązanego hydraulicznie.

Wykonawca może przystąpić do wykonania warstwy po zaakceptowaniu odcinka próbnego przez Inżyniera/ Inspektora Nadzoru /Zamawiającego.

5.7. Wbudowanie mieszanki

Rozpoczęcie budowy każdej następnej warstwy może nastąpić po odbiorze poprzedniej warstwy przez Inżyniera/ Inspektora Nadzoru /Zamawiającego

Mieszanka kruszywa niezwiązanego po wyprodukowaniu powinna być od razu transportowana na miejsce wbudowania w taki sposób, aby nie uległa rozsegregowaniu i wysychaniu. Zaleca się w tym celu korzystanie z transportu samochodowego z zabezpieczoną (przykrytą) skrzynią ładunkową. Mieszanka kruszywa powinna być rozkładana metodą zmechanizowaną przy użyciu zalecanej, elektronicznie sterowanej, rozkładarki, która wstępnie może zagęszczać układaną warstwę kruszywa. Rozkładana warstwa kruszywa powinna być jednakowej grubości, takiej aby jej ostateczna grubość po zagęszczeniu była równa grubości projektowanej. Jeżeli układana konstrukcja składa się z więcej niż jednej warstwy kruszywa, to każda warstwa powinna być wyprofilowana i zagęszczona z zachowaniem wymaganych spadków i rzędnych wysokościowych.

Zawartość wody w mieszance zagęszczonej musi być zgodna z granicami podanymi w tabelicy 2.6. Wilgotność mieszanki kruszywa podczas zagęszczania powinna odpowiadać wilgotności optymalnej, określonej według próby Proctora, wg PN-EN 13286-2 oraz PN-EN 1097-6. Mieszanka o większej wilgotności powinna zostać osuszona przez mieszanie i napowietrzanie. Jeżeli wilgotność mieszanki kruszywa jest niższa od wartości podanej w tabelicy 2.6, mieszanka powinna być zwilżona określoną ilością wody i równomiernie wymieszana.

Rozścieloną mieszankę kruszywa należy sprofilować równiarką lub ciężkim szablonem, do spadków poprzecznych i pochyłeń podłużnych ustalonych w dokumentacji projektowej. W czasie profilowania należy wyrównać lokalne wgłębienia. W miejscach, gdzie widoczna jest segregacja kruszywa należy przed zagęszczeniem wymienić kruszywo na materiał o odpowiednich właściwościach.

5.8. Zagęszczenie mieszanki

Po wyprofilowaniu mieszanki kruszywa należy rozpocząć jej zagęszczenie, które należy kontynuować aż do osiągnięcia wymaganego w STWiORB wskaźnika zagęszczenia. Warstwę kruszywa niezwiązanego należy zagęszczać walcami ogumionymi, walcami wibracyjnymi i gładkimi. Kruszywo o przewadze ziaren grubych zaleca się zagęszczać najpierw walcami ogumionymi, a następnie walcami wibracyjnymi. Kruszywo o przewadze ziaren drobnych zaleca się zagęszczać najpierw walcami ogumionymi, a następnie gładkimi. W miejscach trudno dostępnych należy stosować zagęszczarki płytowe, ubijaki mechaniczne itp.

Zagęszczanie walcami na podbudowach o przekroju daszkowym powinno rozpocząć się od krawędzi i przesuwac się pasami podłużnymi w stronę osi jezdni. Zagęszczanie na podbudowach o jednostronnym spadku poprzecznym powinno rozpocząć się od dolnej krawędzi i przesuwac się pasami podłużnymi w stronę górnej krawędzi podbudowy.

Zagęszczenie powinno być równomierne na całej szerokości warstwy. Zaleca się, aby grubość zagęszczanej warstwy nie przekraczała przy walcach statycznych gładkich 15 cm, a przy walcach ogumionych lub wibracyjnych 20 cm.

Zagęszczenie podbudowy należy wykonywać warstwami przy zachowaniu wilgotności optymalnej. W ostatniej fazie zagęszczania należy sprawdzić profil szablonem. Zagęszczenie podbudowy powinno być równomierne na całej szerokości.

Wskaźnik zagęszczenia nie powinien być mniejszy od 1,03 (KR 5 -KR 7) oraz 1,00 dla pozostałych dróg. Zagęszczenie kontroluje się płytą VSS przez sprawdzenie modułu odkształcenia. Zagęszczenie podbudowy stabilizowanej mechanicznie należy uznać za prawidłowe, gdy stosunek wtórnego modułu E₂ do pierwotnego modułu odkształcenia E₁ jest nie większy od 2,2 dla każdej warstwy konstrukcyjnej podbudowy. Wskaźnik zagęszczenia podbudowy powinien odpowiadać przyjętemu poziomowi wskaźnika nośności podbudowy wg tabelicy 6.8.

5.9. Utrzymanie wykonanej warstwy

Warstwa po wykonaniu, a przed ułożeniem następnej warstwy powinna być utrzymywana w dobrym stanie. Jeżeli Wykonawca będzie wykorzystywał, gotową warstwę do ruchu budowlanego, to jest obowiązany naprawić wszelkie jej uszkodzenia spowodowane przez ten ruch.

5.10. Roboty wykończeniowe

Roboty wykończeniowe, zgodne z dokumentacją projektową, STWiORB lub wskazaniem Inżyniera/Inspektora Nadzoru/Zamawiającego dotyczą prac związanych z dostosowaniem wykonanych robót do istniejących warunków terenowych, takie jak:

- odtworzenie przeszkód czasowo usuniętych,
- uzupełnienie zniszczonych w czasie robót istniejących elementów drogowych lub terenowych,
- roboty porządkujące otoczenie terenu robót,
- usunięcie oznakowania drogi wprowadzonego na okres robót.

6. KONTROLA JAKOŚCI ROBÓT

6.1. Ogólne wymagania dotyczące kontroli jakości robót

Ogólne wymagania dotyczące kontroli jakości robót podano w STWiORB D-M 00.00.00, Wymagania ogólne" punkt 6.

Badania i pomiary dzielą się na:

- a) badania i pomiary Wykonawcy (w ramach własnego nadzoru),
- b) badania i pomiary kontrolne, wykonywane na zlecenie Inżyniera/Inspektora Nadzoru/Zamawiającego przez Laboratorium Zamawiającego.

Badania i pomiary kontrolne dzielą się na podstawowe, dodatkowe i arbitrażowe.

W uzasadnionych przypadkach w ramach badań i pomiarów kontrolnych dopuszcza się wykonanie badań i pomiarów kontrolnych dodatkowych lub badań i pomiarów arbitrażowych.

Badania obejmują:

- pobranie próbek,
- zapakowanie próbek do wysyłki,
- transport próbek z miejsca pobrania do placówki wykonującej badania,
- przeprowadzenie badania,
- sprawozdanie z badań.

Pomiary obejmują terenową weryfikację cech warstwy.

6.2. Badania i pomiary Wykonawcy – zgodnie z D-M-00.00.00 „Wymagania ogólne”

Zakres badań i pomiarów Wykonawcy powinien być:

- nie mniejszy niż określony w Zakładowej Kontroli Produkcji dla dostarczanych na budowę materiałów i wyrobów budowlanych,
- nie mniejszy niż zakres i częstotliwość badań i pomiarów kontrolnych określony w niniejszym STWiORB.

6.3. Badania i pomiary kontrolne – zgodnie z D-M-00.00.00 „Wymagania ogólne”

6.4. Badania i pomiary kontrolne dodatkowe – zgodnie z D-M-00.00.00 „Wymagania ogólne”

6.5. Badania i pomiary arbitrażowe – zgodnie z D-M-00.00.00 „Wymagania ogólne”

6.6. Badania przed przystąpieniem do robót – zgodnie z D-M-00.00.00 „Wymagania ogólne”

Przed przystąpieniem do robót Wykonawca powinien:

- przedstawić Inżynierowi/Inspektorowi Nadzoru do akceptacji źródła poboru mieszanki oraz wszystkich dodatkowych materiałów, dołączając wszystkie dokumenty potwierdzające jakość materiałów składowych;
- uzyskać wymagane dokumenty, dopuszczające wyroby budowlane do obrotu i powszechnego stosowania (np. stwierdzenie o oznakowaniu materiału znakiem CE lub znakiem budowlanym B, Certyfikat Zgodności ZKP/Stałości Właściwości Użytkowych, deklarację właściwości użytkowych, KOT/EOT, aprobatę techniczną, ew. badania materiałów wykonane przez dostawców itp.),
- opracować receptę laboratoryjną dla mieszanki kruszywa oraz przedstawić Inżynierowi/Inspektorowi Nadzoru wraz z wynikami badań do zatwierdzenia;
- wykonać własne badania właściwości materiałów przeznaczonych do wykonania robót, określone przez Inżyniera/ Inspektora Nadzoru /Zamawiającego. Badania te powinny obejmować wszystkie właściwości kruszywa określone w pkt. 2.

Wszystkie dokumenty oraz wyniki badań Wykonawca przedstawia Inżynierowi/ Inspektorowi Nadzoru do akceptacji.

Ważność wykonanych przez producenta mieszanki niezwiązanej pełnych badań materiałów wsadowych, w trakcie złożenia do akceptacji razem z receptą nie może przekroczyć pół roku od dnia wykonania tych badań. Dla tych właściwości mieszanki niezwiązanej, których producent nie deklaruje, gdyż w ramach prowadzonego systemu ZKP wg PN-EN 13242 nie jest wymagane albo wykonuje rzadziej niż co 0,5 roku Wykonawca powinien przedstawić wyniki badań własnych lub uzyskać od producenta dodatkowo. W sytuacji gdy mieszanka jest składana przez Wykonawcę badania należy przedstawić dla każdego materiału wsadowego oraz dla gotowej mieszanki niezwiązanej zgodnie z wymaganiami STWiORB. Badania materiałów wsadowych w ramach badań własnych Wykonawcy należy powtarzać jeden raz na rok.

6.7. Badania i pomiary w czasie realizacji robót

Wykonawca powinien wykonywać badania i pomiary z częstotliwością gwarantującą zachowanie wymagań dotyczących jakości robót, lecz nie rzadziej niż wskazano to w tabelicy 6.7

Tablica 6.7. Częstotliwość oraz zakres badań przy wykonywaniu podbudowy z mieszanki kruszywa niezwiązanej

Lp.	Wyszczególnienie badań	Częstotliwość badań	
		Minimalna liczba badań na dziennej działce roboczej	Maksymalna powierzchnia podbudowy przypadająca na jedno badanie (m ²) ¹⁾
1	Uziarnienie mieszanki	1	3000
2	Zawartość wody w mieszance		
3	Zagęszczenie i nośność podbudowy	2	6000
4	Badanie właściwości innych niż uziarnienie mieszanki	przy zatwierdzeniu materiału i przy każdej istotnej zmianie jego właściwości, zmianie złoża, zmianie producenta oraz w razie wątpliwości co do jakości wbudowywanej mieszanki.	

Uziarnienie mieszanki

Kontrola uziarnienia rozłożonego kruszywa powinna być przeprowadzana minimum 1 raz na każdej dziennej działce roboczej za pomocą analizy sitowej. Próbkę należy pobierać losowo z rozłożonej warstwy, przed jej zagęszczeniem. Uziarnienie mieszanki powinno mieścić się pomiędzy odpowiednimi krzywymi granicznymi wg WT-4 2010 dla zaprojektowanego uziarnienia mieszanki kruszyw.

Zawartość wody w mieszance

Zawartość wody w mieszance kruszyw w czasie wbudowania i zagęszczania badana według PN-EN 13286-2 powinna odpowiadać wymaganej w granicach określonych w WT-4 2010.

Zagęszczenie i nośność podbudowy

Kontrolę zagęszczenia i nośności podbudowy należy oprzeć na metodzie obciążeń płytowych za pomocą płyty VSS o średnicy 30 cm.

Nośność podbudowy należy uznać za prawidłową, gdy wtórny moduł odkształcenia E₂ oznaczony za pomocą płyty VSS jest nie mniejszy niż wymagana wartość, określona w KTKNPIP 2014 lub KTKNS 2014, odpowiednia dla danej podbudowy i określona w Dokumentacji Projektowej.

Tablica 6.8 Wymagania dla nośności podbudowy

Badanie	drogi o ruchu KR1 ÷ KR2	drogi o ruchu KR3 ÷ KR4	drogi o ruchu KR5 ÷ KR7
Wskaźnik zagęszczenia I _s dla podbudowy zasadniczej i pomocniczej	≥ 1,00	≥ 1,00	≥ 1,03
Wskaźnik odkształcenia I _o dla podbudowy pomocniczej i zasadniczej	≤ 2,20	≤ 2,20	≤ 2,20
Wtórny moduł odkształcenia E ₂ dla podbudowy zasadniczej	≥ 130 MPa	≥ 160 MPa	≥ 180 MPa
Wtórny moduł odkształcenia E ₂ dla podbudowy pomocniczej	≥ 80 MPa	≥ 100 MPa	≥ 120 MPa

Zagęszczenie podbudowy należy uznać za prawidłowe, gdy wskaźnik odkształcenia I_o, określony stosunkiem wtórnego modułu E₂ do pierwotnego modułu E₁, jest nie większy niż 2,2.

Zagęszczenie warstwy podbudowy możemy sprawdzić zgodnie z metodą opisaną w załączniku Z1.

Bieżące badania kontrolne nośności warstwy podbudowy Wykonawca może przeprowadzać metodami alternatywnymi, np. lekką płytą do obciążeń dynamicznych. Metodą referencyjną jest metoda obciążeń płytowych wg załącznika Z1.

Alternatywnie dopuszcza się kontrolę i ocenę nośności na powierzchni warstwy materiału na podstawie oznaczenia wartości modułu dynamicznego E_{vd} z zastosowaniem lekkiej płyty dynamicznej LPD. Dopuszczenie tej metody wymaga potwierdzenia na odcinku próbnym i akceptacji przez Inżyniera/ Inspektora Nadzoru /Zamawiającego korelacji wartości wtórnego modułu odkształcenia E_2 , stanowiących kryterium akceptacji nośności, z wartościami modułu dynamicznego E_{vd} w odniesieniu do gruntów i materiałów stosowanych w konkretnym przypadku i określonych z zastosowaniem wybranego typu (konstrukcji) LPD. W przypadku stosowania płyt LPD o różnych konstrukcjach korelację należy ustalić dla każdego typu urządzenia. Metodą referencyjną jest metoda obciążeń płytowych wg załącznika Z1.

W przypadku stosowania płyty LPD należy uwzględnić właściwe dla tej metody ograniczenia w zakresie jej stosowalności. Metody tej nie należy jednak wykorzystywać do badań odbiorowych warstwy.

Wykonawca zobowiązany jest zapewniać laboratorium Inżyniera/ Inspektora Nadzoru /Zamawiającego na swój koszt pojazdy ciężarowe stanowiące przeciwwagę do oznaczania modułu odkształcenia i badania nośności przez obciążenie płytą statyczną (badanie aparatem VSS) w miejscu i terminie wyznaczonym przez Inżyniera/ Inspektora Nadzoru /Zamawiającego.

Właściwości kruszywa Właściwości mieszanki kruszywa inne niż uziarnienie powinny być badane okresowe na polecenie Inżyniera/ Inspektora Nadzoru /Zamawiającego oraz w razie wątpliwości co do jakości mieszanki. Próbkę do badań powinny być pobierane losowo w obecności Inżyniera/ Inspektora Nadzoru /Zamawiającego.

6.8. Wymagania dotyczące cech geometrycznych podbudowy

Tablica 6.8 Częstotliwość oraz zakres pomiarów wykonanej podbudowy pomocniczej i zasadniczej

Lp.	Wyszczególnienie badań i pomiarów	Minimalna częstotliwość pomiarów
1	Szerokość	10 razy na 1 km
2	Równość podłużna	w sposób ciągły na każdym pasie ruchu łata długości 4m lub metodą równoważną (planografem)
3	Równość poprzeczna	10 razy na 1 km łata długości 2m
4	Spadki poprzeczne*)	10 razy na 1 km
5	Rzędne wysokościowe**)	dla każdej jezdni co 20m na odcinkach prostych i co 10m na łukach; w osi jezdni i na jej krawędziach
6	Ukształtowanie osi w planie*)	10 razy na 1 km
7	Grubość	10 razy na 1 km

*) Dodatkowe pomiary spadków poprzecznych i ukształtowania osi w planie należy wykonać w punktach głównych łuków poziomych.

**) Przed przystąpieniem do robót Wykonawca przedstawi Inżynierowi/Inspektorowi Nadzoru/ Zamawiającemu do akceptacji propozycję miejsc pomiarowych.

6.9. Dopuszczalne tolerancje dotyczące cech geometrycznych

Tablica 6.9. Dopuszczalne tolerancje dla wymaganych cech geometrycznych podbudowy zasadniczej i pomocniczej

Lp	Cecha mierzona	Tolerancja
1	Szerokość warstwy	Tolerancja dla pojedynczego wyniku +10 cm, -5 cm od szerokości projektowanej. Dla wartości średniej elementu podlegającego odbiorowi od 0,0 do +10,0 cm.
2	Równość podłużna	Zgodnie z zał. nr 1 do rozporządzenia Ministra Infrastruktury z dnia 1 sierpnia 2019 r. (Dz. U. poz. 1643) - podbudowa zasadnicza ±15mm – podbudowa pomocnicza
3	Równość poprzeczna	Zgodnie z zał. nr 1 do rozporządzenia Ministra Infrastruktury z dnia 1 sierpnia 2019 r. (Dz. U. poz. 1643) - podbudowa zasadnicza ±15mm – podbudowa pomocnicza
4	Spadki poprzeczne	±0,5% - podbudowa pomocnicza/zasadnicza
5	Rzędne wysokościowe	-2 cm / +1 cm – podbudowa pomocnicza

		-1 cm / +0 cm – podbudowa zasadnicza
6	Ukształtowanie osi w planie	±5cm - podbudowa pomocnicza/zasadnicza
7	Grubość warstwy	±10% - podbudowa pomocnicza/zasadnicza

7. OBMIAR ROBÓT

7.3 Ogólne zasady obmiaru robót

Ogólne zasady obmiaru robót podano w STWiORB D-M 00.00.00 "Wymagania Ogólne" punkt 7.

7.4 Jednostka obmiarowa

Jednostką obmiarową jest m² (metr kwadratowy) wykonanej warstwy.

8. ODBIÓR ROBÓT

8.1. Ogólne zasady odbioru robót

Ogólne zasady odbioru robót podano w STWiORB D-M 00.00.00 „Wymagania Ogólne” punkt 8.

Roboty uznaje się za wykonane zgodnie z Dokumentacją Projektową, STWiORB i wymaganiami Inżyniera/ Inspektora Nadzoru /Zamawiającego, jeżeli wszystkie pomiary i badania z zachowaniem tolerancji wg punktu 6 dały wyniki pozytywne.

Do odbioru ostatecznego uwzględniane są wyniki badań i pomiarów kontrolnych, badań i pomiarów kontrolnych dodatkowych oraz badań i pomiarów arbitrażowych do wyznaczonych odcinków częściowych.

8.2. Zasady postępowania z wadliwie wykonanymi robotami

Jeżeli wystąpią wyniki negatywne dla materiałów i robót (nie spełniające wymagań określonych w STWiORB i opracowanych na ich podstawie STWiORB), to Inżynier/Inspektor Nadzoru/Zamawiający wydaje Wykonawcy polecenie przedstawienia programu naprawczego, chyba że na wniosek jednej ze stron kontraktu zostaną wykonane badania lub pomiary arbitrażowe (zgodnie z pkt. 6.5 niniejszego STWiORB), a ich wyniki będą pozytywne. Wykonawca w programie tym jest zobowiązany dokonać oceny wpływu na trwałość, przedstawić sposób naprawienia wady lub wnioskować o zredukowanie ceny kontraktowej naliczenie potrąceń.

Na zastosowanie programu naprawczego wyraża zgodę Inżynier/Inspektor Nadzoru/Zamawiający.

W przypadku braku zgody Inżyniera/Inspektora Nadzoru/Zamawiającego na zastosowanie programu naprawczego wszystkie materiały i roboty nie spełniające wymagań podanych w odpowiednich punktach STWiORB zostaną odrzucone. Wykonawca wymieni materiały na właściwe i wykona prawidłowo roboty na własny koszt.

Jeżeli wymiana materiałów niespełniających wymagań lub wadliwie wykonane roboty spowodują szkodę w innych, prawidłowo wykonanych robotach, to również te roboty powinny być ponownie wykonane przez Wykonawcę na jego koszt.

9. PODSTAWA PŁATNOŚCI

9.1. Ogólne ustalenia dotyczące podstawy płatności

Ogólne ustalenia dotyczące podstawy płatności podano w STWiORB D-M 00.00.00 „Wymagania Ogólne” w punkcie 9.

9.2. Cena jednostki obmiarowej(1 m²) obejmuje:

- prace pomiarowe i roboty przygotowawcze,
- oznakowanie robót,
- dostarczenie materiałów i sprzętu,
- przygotowanie mieszanki z kruszywa, zgodnie z receptą,
- dostarczenie mieszanki na miejsce wbudowania,
- rozłożenie mieszanki,
- zagęszczenie mieszanki,
- utrzymanie warstwy w czasie robót,
- przeprowadzenie wymaganych pomiarów i badań,
- uporządkowanie terenu robót i jego otoczenia,
- roboty wykończeniowe,
- odwiezienie sprzętu,
- zawiera wszelkie inne czynności związane z prawidłowym wykonaniem warstwy zgodnie z wymaganiami niniejszych STWiORB.

Wszystkie roboty powinny być wykonane według wymagań dokumentacji projektowej, STWiORB, specyfikacji technicznej i postanowień Inżyniera/ Inspektora Nadzoru /Zamawiającego.

9.3. Sposób rozliczenia robót tymczasowych i prac towarzyszących

Cena wykonania robót określonych niniejszymi STWiORB obejmuje:

- roboty tymczasowe, które są potrzebne do wykonania robót podstawowych, ale nie są przekazywane Inżynierowi/Zamawiającemu i są usuwane po wykonaniu robót podstawowych,
- prace towarzyszące, które są niezbędne do wykonania robót podstawowych, niezaliczane do robót tymczasowych, jak geodezyjne wytyczenie robót itd.

10. PRZEPISY ZWIĄZANE

10.1 Normy

- PN-EN 13242 Kruszywa do niezwiązanych i hydraulicznie związanych materiałów stosowanych w obiektach drogowych i budownictwie drogowym
- PN-EN 13285 Mieszanki niezwiązane. Wymagania.
- PN-EN 1008 Woda zarobowa do betonu. Specyfikacja pobierania próbek, badanie i ocena przydatności wody zarobowej do betonu, w tym wody odzyskanej z procesów produkcji betonu
- PN-EN 933-1 Badanie geometrycznych właściwości kruszyw. Część 1: Oznaczenie składu ziarnowego – Metoda przesiewowa.
- PN-EN 933-3 Badanie geometrycznych właściwości kruszyw. Część 2: Oznaczenie kształtu ziaren za pomocą wskaźnika płaskości.
- PN-EN 933-4 Badanie geometrycznych właściwości kruszyw. Część 4: Oznaczenie kształtu ziaren- Wskaźnik kształtu.
- PN-EN 933-5 Badanie geometrycznych właściwości kruszyw. Część 5: Oznaczenie procentowej zawartości ziarn o powierzchniach powstałych w wyniku przekruszenia lub łamania kruszyw grubych.
- PN-EN 933-8: 2012 Badanie geometrycznych właściwości kruszyw. Część 8: Ocenazawartości drobnych cząstek - Badania wskaźnika piaskowego.
- PN-EN 933-9 Badanie geometrycznych właściwości kruszyw. Część 9: Ocena zawartości drobnych cząstek- Badania błękitem metylenowym.
- PN-EN 1097-2 Badania mechanicznych i fizycznych właściwości kruszyw. Część 2: Metody oznaczania odporności na rozdrobnienie.
- PN-EN 1097-6 Badania mechanicznych i fizycznych właściwości kruszyw- Część 6: Oznaczanie gęstości ziarn i nasiąkliwości.
- PN-EN 1367-1 Badanie właściwości cieplnych i odporności kruszyw na działanie czynników atmosferycznych – Część 1: Oznaczenie mrozoodporności.
- PN-EN 1367-3 Badanie właściwości cieplnych i odporności kruszyw na działanie czynników atmosferycznych – Część 3: Badanie bazaltowej zgorzeli słonecznej metoda gotowania.
- PN-EN 13286-1 Mieszanki mineralne niezwiązane i związane spoiwem hydraulicznym- Część 1: Metody badań dla ustalonej laboratoryjnie referencyjnej gęstości i wilgotności - Wprowadzenie i wymagania ogólne.
- PN-EN 13286-2 Mieszanki mineralne niezwiązane i związane spoiwem hydraulicznym- Część 1: Metody badań dla ustalonej laboratoryjnie referencyjnej gęstości i wilgotności- Zagęszczanie aparatem Proctora.
- PN-EN 13286-47 Mieszanki mineralne niezwiązane i związane spoiwem hydraulicznym - Część 47: Metody badań dla określenia nośności, kalifornijski wskaźnik nośności CBR, natychmiastowy wskaźnik nośności i pęcznienia liniowego.
- BN-77/8931-12 Drogi samochodowe. Oznaczenie wskaźnika zagęszczenia gruntu.
- BN-8931-04 Drogi samochodowe. Pomiar równości nawierzchni planografem i łątą.

10.1. Inne dokumenty

L.p.	Tytuł
1	„Instrukcja Badań Podłoża Gruntowego Budowli Drogowych i Mostowych – Część 2. Załącznik” GDDP, Warszawa 1998r.
2	Katalog typowych konstrukcji nawierzchni podatnych i półsztywnych Politechnika Gdańska 2014 r.
3	Rozporządzenie Ministra Transportu i Gospodarki Morskiej w sprawie warunków technicznych, jakim powinny odpowiadać drogi publiczne i ich usytuowanie. Dz. U. Nr 43 z dnia 14 maja 1999 r z późniejszymi zmianami.

- 4 WT-4 2010. Mieszanki niezwiązane do dróg krajowych. Wymagania techniczne. Załącznik Nr 3 do Zarządzenia nr 102 Generalnego Dyrektora Dróg Krajowych i Autostrad z dnia 19 listopada 2010r.
- 5 Załącznik B3 do KPRNPP-2014 Procedura wykonania badania modułu odkształcenia warstw konstrukcyjnych podatnych i podłoża przez obciążenie płytą VSS.
- 6 Projekt RID I/6 Wykorzystanie materiałów pochodzących z recyklingu Zadanie 6 Załącznik 9.6 „Wytyczne wykorzystania materiałów pochodzących z recyklingu nawierzchni betonowych”, Warszawa 2019 r.

D-04.04.02a - PROFILOWANIE I ZAGĘSZCZENIE PODBUDOWY Z MIESZANKI NIEZWIĄZANEJ

1. WSTĘP

1.1. Przedmiot STWiORB

patrz 1.1. wymagania ogólne D-00.00.00.

1.2. Zakres stosowania STWiORB

patrz 1.2. wymagania ogólne D-00.00.00.

2. MATERIAŁY

2.1. Ogólne wymagania dotyczące materiałów

Ogólne wymagania dotyczące materiałów, ich pozyskiwania i składowania podano w STWiORB D-M-00.00.00.

"Wymagania ogólne" pkt 2.

Wszystkie materiały użyte do budowy powinny pochodzić tylko ze źródeł uzgodnionych i zatwierdzonych przez Inżyniera.

2.2. Wymagania wobec kruszyw

Materiałem do uzupełnienia, profilowania i zagęszczenia podbudowy zasadniczej z mieszanki niezwiązanej 0/31,5mm powinno być kruszywo łamane, uzyskane w wyniku przekruszenia surowca skalnego. Kruszywo powinno być jednorodne bez zanieczyszczeń obcych i bez domieszek gliny.

2.3. Wymagania dla materiałów

2.3.1. Uziarnienie kruszywa

Określone wg PN-EN 933-1 uziarnienia mieszek kruszyw przeznaczonych do warstw podbudowy zasadniczej powinny spełniać wymagania WT4-2010 p. 2.3 oraz p.2.4. Krzywa uziarnienia kruszywa powinna być ciągła i nie może przebiegać od dolnej krzywej granicznej uziarnienia do górnej krzywej granicznej uziarnienia na sąsiednich sitach.

2.3.2. Właściwości kruszywa

Kruszywa przeznaczone do wytwarzania mieszanek niezwiązanych do podbudowy pomocniczej i zasadniczej powinny spełniać wymagania zawarte w WT-4 2010 Wymagania Techniczne (tablica 1) oraz pkt. 2.2 niniejszej STWiORB. Mieszanki kruszyw powinny być tak produkowane, aby wykazywały zachowanie jednakowych właściwości i spełniały wymagania zawarte w WT-4 2010 (punkt 2.3 i 2.4, tablica 6). Wyprodukowane mieszanki kruszyw powinny być jednorodnie wymieszane i charakteryzować się równomierną wilgotnością.

Mieszanek 0/45 i 0/63 dopuszcza się tylko wyjątkowo, w wypadku przewidywanego wykonania powierzchniowego utrwalenia na nawierzchni z tych mieszanek, w ciągu najbliższego sezonu budowlanego

Badanie wskaźnika piaskowego SE_4 według normy PN-EN 933-8:2012, załącznik A

Badanie wskaźnika piaskowego SE_4 należy przeprowadzić według normy PN-EN 933-8 załącznik A, po wcześniejszym 5-cio krotnym ubiciu pojedynczej próbki mieszanki w wymaganej liczbie warstw przy użyciu aparatu Proctora według normy PN-EN 13286-2 (przy wilgotności optymalnej mieszanki ustalonej uprzednio podczas standardowego badania Proctora wg PN-EN 13286-2 dla badanej mieszanki niezwiązanej).

Dla mieszanek o $D \leq 31,5\text{mm}$ stosuje się formę Proctora B i ubijak A, a dla mieszanek o $D > 31,5\text{mm}$ formę Proctora C i ubijak C.

Po 5-cio krotnym ubiciu mieszanki w aparacie Proctora należy przygotować próbkę zgodnie z normą PN-EN 933-8 załącznik A

i wykonać badanie wskaźnika piaskowego dla frakcji 0/4mm.

Badanie wskaźnika nośności CBR według normy PN-EN 13286-47:2012

Badanie wskaźnika nośności CBR dla mieszanek niezwiązanych do warstw przywołanych w niniejszej OST należy wykonać po ich zagęszczeniu metodą Proctora zgodnie z normą PN-EN 13286-2 do wskaźnika zagęszczenia $I_s = 1,0$. Próba do badania CBR powinna być przygotowana zgodnie z pkt 6 i 7 normy PN-EN 13286-47 (materiał odsiany przez sito #22,4mm). Zagęszczenie mieszanki powinno zostać wykonane zgodnie z pkt 7.1 normy PN-EN 13286-47 (odwołanie do normy PN-EN 13286-2).

Zgodnie z wymaganiami normy PN-EN 13286-2 pkt 5, powinna zostać wybrana forma B z ubijakiem A.

Po przygotowaniu próby do badania CBR, mieszanka powinna zostać przebadana zgodnie z procedurą zawartą w pkt 7, 8.1, 8.3 i 9 normy PN-EN 13286-47. Przy postępowaniu wg pkt 8.3.2 powinien zostać użyty obciążnik o masie 2 kg.

2.3.3. Woda

Należy stosować wodę spełniającą wymagania PN-EN 1008.

3. SPRZĘT

3.1. Ogólne wymagania dotyczące sprzętu

Ogólne wymagania dotyczące sprzętu podano w STWiORB D-M-00.00.00 „Wymagania ogólne” pkt 3. Wybór sprzętu do wykonania robót związanych z niniejszymi STWiORB należy do Kierownika Budowy. Jakikolwiek sprzęt, rusztowania, maszyny lub narzędzia nie gwarantujące spełnienia wymagań jakościowych Robót i bezpieczeństwa zostaną przez Inżyniera zdyskwalifikowane i nie zostaną dopuszczone do Robót.

Wykonawca przystępujący do wykonania podbudowy z kruszyw stabilizowanych mechanicznie powinien wykazać się możliwością korzystania z następującego sprzętu:

- a) mieszarek stacjonarnych (zlokalizowanych w pobliżu placu budowy) do wytwarzania mieszanki kruszyw, wyposażonych w urządzenia dozujące wodę. Mieszarki powinny zapewnić wytworzenie jednorodnej mieszanki o wilgotności optymalnej,
- b) równiarek albo układarek do rozkładania mieszanki,
- c) walców ogumionych i stalowych wibracyjnych lub statycznych do zagęszczania. W miejscach trudno dostępnych powinny być stosowane zagęszczarki płytowe, ubijaki mechaniczne lub małe walce wibracyjne

4. TRANSPORT

4.1. Ogólne wymagania dotyczące transportu

Ogólne wymagania dotyczące transportu podano w STWiORB D-M-00.00.00 „Wymagania ogólne” pkt 4. Wybór sposobu transportu i wybór środków transportu należą do Kierownika Budowy, z zastrzeżeniem, że transport wyrobów oraz materiałów przeznaczonych do wbudowania i wykonania robót nie mogą powodować zanieczyszczenia (materiałów i wyrobów), obniżenia ich jakości lub uszkodzeń.

Kruszywa można przewozić dowolnymi środkami transportu w warunkach zabezpieczających je przed zanieczyszczeniem, zmieszaniem z innymi materiałami, nadmiernym wysuszeniem i zawilgoceniem.

5. WYKONANIE ROBÓT

5.1. Ogólne zasady wykonania robót

Ogólne zasady wykonania robót podano w STWiORB D-M-00.00.00 „Wymagania ogólne” pkt 5.

5.2. Przygotowanie podłoża

Przed uzupełnieniem, profilowaniem i zagęszczeniem podbudowy podłoże należy oczyścić ze wszelkich zanieczyszczeń oraz sprawdzić jego cechy geometryczne i zagęszczenie.

5.3. Wytwarzanie mieszanki kruszywa

Mieszankę kruszywa o uziarnieniu zgodnym z projektowaną krzywą uziarnienia i wilgotności optymalnej należy wytwarzać w mieszarkach stacjonarnych gwarantujących otrzymanie jednorodnej mieszanki lub uzyskiwać z przekruszenia w kamieniołomie. Ze względu na konieczność zapewnienia jednorodności materiału nie dopuszcza się wytwarzania mieszanki przez mieszanie poszczególnych frakcji na drodze.

Mieszanka po wyprodukowaniu powinna być od razu transportowana na miejsce wbudowania w sposób przeciwdziałający segregacji i nadmiernemu wysychaniu.

5.4. Wbudowanie i zagęszczanie kruszywa

Warstwa podbudowy powinna być rozkładana w warstwie o jednakowej grubości, takiej, aby jej ostateczna grubość po zagęszczeniu była równa grubości projektowanej. Grubość pojedynczo układanej warstwy nie może przekraczać 20cm po zagęszczeniu. Warstwa podbudowy powinna być rozłożona w sposób zapewniający osiągnięcie wymaganych spadków i rzędnych wysokościowych. Kruszywo podczas zagęszczania powinno być wilgotne, co umożliwi optymalną pracę walców w celu uzyskania wymaganej nośności i zagęszczenia.

5.5. Utrzymanie podbudowy

Podbudowa po wykonaniu, a przed ułożeniem następnej warstwy, powinna być utrzymywana w dobrym stanie. Jeżeli Wykonawca będzie wykorzystywał, za zgodą Inżyniera, gotową podbudowę do ruchu budowlanego, to jest obowiązany naprawić wszelkie uszkodzenia podbudowy, spowodowane przez ten ruch. Koszt napraw wynikłych z niewłaściwego utrzymania podbudowy obciąża Wykonawcę robót.

6. KONTROLA JAKOŚCI ROBÓT

6.1. Ogólne zasady kontroli jakości robót

Ogólne zasady kontroli jakości robót podano w STWiORB D-M-00.00.00 „Wymagania ogólne” pkt 6. Wyniki badań powinny być na bieżąco przekazywane Inżynierowi.

6.2. Badania przed przystąpieniem do robót

Przed przystąpieniem do robót Wykonawca powinien wykonać badania kruszyw przeznaczonych do wykonania robót i przedstawić wyniki tych badań Inżynierowi, w celu akceptacji materiałów. Badania te powinny obejmować wszystkie właściwości kruszywa określone w punkcie 2.

6.3. Badania w trakcie robót

6.3.1. Częstotliwość oraz zakres badań i pomiarów
Częstość oraz zakres badań podano w tablicy 1.

Tablica 1 Częstość oraz zakres badań przy wykonywaniu podbudowy z mieszanki niezwiązanej

Lp.	Wyszczególnienie badań	Częstość badań		
		Minimalna liczba badań na dziennej roboczej	Maksymalna powierzchnia podbudowy przypadająca na jedno badanie (jezdni)	Powierzchnia przypadająca na 1 badanie (MOP)
1	Uziarnienie mieszanki	1	1000mb	3000m ²
2	Wilgotność mieszanki	1	1000mb	3000m ²
3	Wskaźnik odkształcenia, moduły odkształcenia (nośność)	2	250mb	1500m ²
4	Badanie właściwości kruszyw	Przy każdej zmianie kruszywa i nie rzadziej niż 1 badanie pełne na 6 miesięcy wykonywania warstwy z jednego rodzaju kruszywa (źródła)		

6.3.2. Uziarnienie mieszanki

Uziarnienie mieszanki powinno być zgodne z wymaganiami podanymi w punkcie 2.3.1.

Próbki do badań powinny być pobierane przez Wykonawcę w sposób losowy, z rozłożonej warstwy, przed jej zagęszczeniem w obecności Inżyniera. Wyniki badań powinny być na bieżąco przekazywane Inżynierowi.

6.3.3. Wilgotność mieszanki

Wilgotność mieszanki powinna odpowiadać wilgotności optymalnej, określonej według próby Proctora, zgodnie z PN-EN 13286-2 z tolerancją +10% -20% jej wartości.

6.3.4. Zagęszczenie i nośność podbudowy

Zagęszczanie warstwy z mieszanki kruszywa należy prowadzić przy użyciu sprzętu gwarantującego uzyskanie wymaganych parametrów projektowych.

Kontrolę zagęszczenia i nośności warstwy z mieszanki niezwiązanej należy oprzeć na metodzie obciążeń płytowych.

Dla kontroli modułów E i wskaźnika odkształcenia I_0 warstwy z mieszanki niezwiązanej należy stosować metodę obciążeń płytowych wg załącznika B do normy PN-S-02205 (w zakresie przyrostu obciążenia jednostkowego od 0,25 MPa do 0,35MPa, maksymalne obciążenie przy oznaczaniu E_1 i E_2 do 0,45MPa).

Do obliczenia modułów E należy stosować następujący wzór:

$$E_{1,2} = \frac{3 \times \Delta p}{4 \times \Delta s} \times D$$

gdzie:

Δp – różnica nacisków z zakresu 0.25 – 0.35 [MPa]

Δs – przyrost osiadania odpowiadający Δp [mm]

D – średnica płyty [mm].

Zagęszczenie podbudowy stabilizowanej mechanicznie należy uznać za prawidłowe, gdy stosunek wtórnego modułu E_2 do pierwotnego modułu odkształcenia E_1 jest nie większy od 2,2 dla każdej warstwy konstrukcyjnej podbudowy.

$$E_2/E_1 \leq 2,2$$

Zagęszczenie podbudowy powinno spełniać wymagania podane w tablicy 2.

Tablica 2. Cechy podbudowy

<i>Badanie</i>	drogi o ruchu KR1 ÷ KR2	drogi o ruchu KR3 ÷ KR4	drogi o ruchu KR5 ÷ KR7
Wskaźnik zagęszczenia I_s : dla średniej wyników z dziennej działki roboczej,	$\geq 1,00$	$\geq 1,00$	$\geq 1,03$
dla pojedynczego wyniku z dziennej działki.	$\geq 0,99$	$\geq 0,99$	$\geq 1,00$
Wskaźnik odkształcenia I_0	$\leq 2,20$	$\leq 2,20$	$\leq 2,20$
Wtórny moduł odkształcenia E_2	≥ 130 MPa	≥ 160 MPa	≥ 180 MPa

Wartość E_2 i E_1 powinny być zgodne z wymaganiami podanymi w tablicy 2.

Dla dróg kategorii ruchu KR1-KR4 należy przyjąć moduły odkształcenia jak dla wskaźnika nośności CBR>80%, dla KR5- KR7 jak dla wskaźnika nośności CBR>120%.

W przypadku oceny zagęszczenia i nośności warstw podbudowy Wykonawca jest zobowiązany udostępnić Laboratorium Zamawiającego przeciwwagę.

6.3.5. Właściwości kruszyw

Badania kruszywa powinny obejmować ocenę wszystkich właściwości określonych w punkcie 2.3.2.

6.4. Wymagania dotyczące cech geometrycznych podbudowy

6.4.1. Częstotliwość i zakres pomiarów

Częstość oraz zakres badań i pomiarów podbudowy podano w tablicy 3.

Tablica 3 Częstość oraz zakres pomiarów wykonanej podbudowy z kruszywa stabilizowanego mechanicznie

Lp.	Wyszczególnienie badań i pomiarów	Minimalna częstość pomiarów
1	Szerokość podbudowy	10 razy na 1km
2	Równość podłużna	W sposób ciągły planografem albo, co 20m łątą na każdym pasie ruchu
3	Równość poprzeczna	10 razy na 1km
4	Spadki poprzeczne	10 razy na 1km
5	Rzędne wysokościowe	co 25m w osi jezdni i na jej krawędziach dla dróg ekspresowych, co 100m dla pozostałych dróg
6	Ukształtowanie osi w planie	10 razy na 1km
7	Grubość podbudowy	w 3 punktach na każdej działce roboczej, lecz nie rzadziej niż raz na 2000m ²

6.4.2. Dopuszczalne tolerancje od wielkości projektowanych cech geometrycznych podbudowy

Dopuszczalne tolerancje cech geometrycznych wykonanej podbudowy z mieszanki niezwiązanej zostały przedstawione w tablicy 4.

Tablica 4 Dopuszczalne tolerancje od wielkości projektowanych cech geometrycznych podbudowy

L.p.	Wielkość mierzona	Jednostka	Tolerancja
1	Szerokość warstwy	cm	+1D/-5
2	Nierówności podłużne lub poprzeczne mierzone łątą 4 m zgodnie z normą BN-66/8931-04	mm	1D - podbudowa zasadnicza 20 - podbudowa pomocnicza
3	Spadki poprzeczne	%	± 0.5
4	Rzędne wysokościowe	cm	+ 1/-2
5	Ukształtowanie osi w planie	cm	± 5
6	Grubość warstwy	%	$\pm 1D$ - podbudowa zasadnicza +1D; -15 - podbudowa pomocnicza

6.5. Zasady postępowania z wadliwie wykonanymi odcinkami podbudowy

Wszystkie powierzchnie, które wykazują większe odchylenia cech geometrycznych od wymaganych i innych wymagań STWiORB, powinny być naprawione przez Wykonawcę na jego koszt, zaproponowaną przez niego metodą zaakceptowaną przez Inżyniera. Dodanie nowego materiału bez spulchnienia wykonanej warstwy jest niedopuszczalne.

7. OBMIAR ROBÓT

Ogólne zasady obmiaru robót podano w STWiORB D-M.00.00.00 „Wymagania ogólne” pkt 7.

8. ODBIÓR ROBÓT

Ogólne zasady odbioru robót podano w STWiORB D-M.00.00.00 „Wymagania ogólne” pkt 8.

9. PODSTAWA PŁATNOŚCI

Ogólne zasady płatności podano w STWiORB D-M.00.00.00 „Wymagania ogólne” pkt 9.

10. PRZEPISY ZWIĄZANE

1. Normy powołane w WT-4 2010 „Mieszanki niezwiązane do dróg krajowych Wymagania Techniczne”.
2. PN-S-02205 Drogi samochodowe. Roboty ziemne. Wymagania i badania.
3. BN-77/8931-12 Drogi samochodowe. Oznaczenie wskaźnika zagęszczenia gruntu
4. BN-8931 -04 Drogi samochodowe. Pomiar równości nawierzchni planografem i łąką.
5. Rozporządzenie Ministra Transportu i Gospodarki Morskiej w sprawie warunków technicznych, jakim powinny odpowiadać drogi publiczne i ich usytuowanie (Dz.U. 1999 nr 43 poz. 430 z późn. zm.)
6. WT-4 2010 Mieszanki niezwiązane do dróg krajowych Wymagania Techniczne.
7. Jeżeli w STWiORB użyta jest niedatowana norma należy rozumieć przez to, że powołanie dotyczy najnowszego wydania.

D-04.05.01 - PODBUDOWA I WARSTWA MROZOCHRONNA Z MIESZANKI ZWIĄZANEJ CEMENTEM

1. WSTĘP

1.1. Przedmiot STWiORB

patrz 1.1. wymagania ogólne D-00.00.00.

1.2. Zakres stosowania STWiORB

patrz 1.2. wymagania ogólne D-00.00.00.

1.3. Określenia podstawowe

Mieszanka związana spoiwem hydraulicznym – mieszanka, w której następuje wiązanie i twardnienie na skutek reakcji hydraulicznych.

Mieszanka związana cementem – mieszanka związana hydraulicznie, składająca się z kruszywa o kontrolowanym uziarnieniu i cementu; wymieszana w sposób zapewniający uzyskanie jednorodnej mieszanki.

Podbudowa zasadnicza z mieszanki związanej spoiwem hydraulicznym – warstwa zawierająca kruszywo naturalne lub sztuczne, a także z recyklingu lub ich mieszaninę i spoiwo hydrauliczne, zapewniająca przenoszenie obciążeń z warstw jezdnych na warstwę podbudowy pomocniczej lub podłoża.

Podbudowa pomocnicza z mieszanki związanej spoiwem hydraulicznym – warstwa zawierająca kruszywo naturalne lub sztuczne, a także z recyklingu lub ich mieszaninę i spoiwo hydrauliczne, zapewniająca przenoszenie obciążeń z warstwy podbudowy zasadniczej na warstwę podłoża.

Warstwa mroзоochronna – warstwa zawierająca ochronę konstrukcji nawierzchni drogowej przed skutkami oddziaływania mrozu.

Pozostałe określenia podstawowe są zgodne z obowiązującymi, odpowiednimi polskimi normami oraz z definicjami podanymi w D-M-00.00.00 „Wymagania ogólne”.

1.4. Symbole i skróty dodatkowe

% m/m procent masy,

NR brak konieczności badania danej cechy, brak wymagania,

CBR kalifornijski wskaźnik nośności, w procentach (%),

d dolny wymiar sita (przy określaniu wielkości ziaren kruszywa),

D górny wymiar sita (przy określaniu wielkości ziaren kruszywa),

H/D stosunek wysokości do średnicy próbki.

1.5. Ogólne wymagania dotyczące robót

Ogólne wymagania dotyczące robót podano w D-M-00.00.00 „Wymagania ogólne”.

2. MATERIAŁY

2.1. Ogólne wymagania dotyczące materiałów

Ogólne wymagania dotyczące materiałów, ich pozyskiwania i składowania podano w D-M-00.00.00. „Wymagania ogólne”.

Poszczególne rodzaje materiałów powinny pochodzić ze źródeł zatwierdzonych przez Inżyniera/Inspektora Nadzoru. W przypadku zmiany pochodzenia materiału należy opracować nowe Badanie Typu zgodnie z normą i ponownie przedstawić do akceptacji Inżyniera/Inspektora Nadzoru.

Wyroby budowlane powinny odpowiadać wymaganiom właściwej specyfikacji technicznej (normy, Krajowej/Europejskiej Oceny Technicznej, aprobaty technicznej) oraz posiadać wszelkie wymagane przepisami dokumenty (np. DWU/KDWU, Certyfikat Zgodności ZKP/Certyfikat Stałości Właściwości Użytkowych, Karta Charakterystyki itp.)

2.2. Rodzaje materiałów

Materiałami stosowanymi do wytwarzania mieszanek związanych cementem są:

- kruszywo,
- cement,
- woda zarobowa,
- ew. dodatki,
- ew. domieszki.

2.2.1. Kruszywo

Do mieszanek można stosować następujące rodzaje kruszyw:

- a) kruszywo naturalne lub sztuczne,
- b) kruszywo z recyklingu,

- c) połączenie kruszyw wymienionych w punktach a) i b) z określeniem proporcji kruszyw z a) i b) z dokładnością $\pm 5\%$ m/m.
Wymagania wobec kruszywa do warstw podbudowy i warstwy mrozochronnej przedstawia tabela 1.

Tabela 1. Wymagane właściwości kruszywa do warstw podbudowy i warstwy mrozochronnej z mieszanek związanych cementem

Właściwość kruszywa	Metoda badania wg	Wymagania wg PN-EN 13242 dla ruchu kategorii KR1 ÷ KR7		
		Punkt N-EN 3242	dla kruszywa związanego cementem w warstwie	
			podbudowy pomocniczej i warstwy mrozochronnej	podbudowy zasadniczej
Fracje/zestaw sit #	-	4.1–4.2	Zestaw sit podstawowy plus zestaw 1 Wszystkie frakcje dozwolone	
Uziarnienie	PN-EN 933-1	4.3.1	kruszywo grube: kat. G _c 80/20, kruszywo drobne: kat. G _f 80, kruszywo o ciągłym uziarnieniu: kat. G _A 75.	
Ogólne granice i tolerancje uziarnienia kruszywa grubego na sitach pośrednich	PN-EN 933-1	4.3.2	Kat. GT _c NR	
Tolerancje typowego uziarnienia kruszywa drobnego i kruszywa o ciągłym uziarnieniu	PN-EN 933-1	4.3.3	kruszywo drobne: kat. GT _f NR kruszywo o ciągłym uziarnieniu: kat. GT _A NR	
Kształt kruszywa grubego – maksymalne wartości wskaźnika płaskości	PN-EN 933-3 ^{*)}	4.4	Kat. FI _{deklarowana}	Kat. FI ₅₀
Kształt kruszywa grubego – maksymalne wartości wskaźnika kształtu	PN-EN 933-4 ^{*)}	4.4	Kat. SI _{deklarowana}	Kat. SI ₅₅
Kategorie procentowych zawartości ziaren o powierzchniach przekuszonych lub łamanych oraz ziaren całkowicie zaokrąglonych w kruszywie grubym	PN-EN 933-5	4.5	Kat. C _{NR}	
Zawartość pyłów ^{**) w kruszywie grubym}	PN-EN 933-1	4.6	Kat. f _{deklarowana}	
Zawartość pyłów ^{**) w kruszywie drobnym}	PN-EN 933-1	4.6	Kat. f _{deklarowana}	
Jakość pyłów	-	4.7	Brak wymagań	
Odporność na rozdrabnianie kruszywa grubego	PN-EN 1097-2	5.2	Kat. LA ₆₀	Kat. LA ₅₀
Odporność na ścieranie kruszyw grubych	PN-EN 1097-1	5.3	Kat. M _{DE} NR	
Gęstość ziaren	PN-EN 1097-6, roz. 7, 8 i 9	5.4	Deklarowana	

Siarczany rozpuszczalne w kwasie	PN-EN 1744-1	6.2	Kruszywo kamienne: kat. AS _{0,2} żużel kawałkowy wielkopiecowy: kat. AS _{1,0}	
Całkowita zawartość siarki	PN-EN 1744-1	6.3	Kruszywo kamienne: kat. S _{NR} , żużel kawałkowy wielkopiecowy: kat. S ₂	
Składniki wpływające na szybkość wiązania i twardnienia mieszanek związanych hydraulicznie	PN-EN 1744-1	6.4.1	Deklarowana	
Stażność objętości żużla stalowniczego	PN-EN 1744-1, roz. 19.3	6.4.2.1	Kat. V ₅	
Rozpad krzemianowy w żużlu wielkopiecowym kawałkowym	PN-EN 1744-1, p. 19.1	6.4.2.2	Brak rozpadu	
Rozpad żelazawy w żużlu wielkopiecowym kawałkowym	PN-EN 1744-1, p.19.2	6.4.2.3	Brak rozpadu	
Składniki rozpuszczalne w wodzie	PN-EN 1744-3	6.4.3	Brak substancji szkodliwych dla środowiska wg odrębnych przepisów	
Zanieczyszczenia	-	6.4.4	Brak ciał obcych takich jak drewno, szkło i plastik, mogących pogorszyć wyrób końcowy	
Zgorzel słoneczna bazaltu	PN-EN 1367-3 i PN-EN 1097-2	7.2	Kat. SB _{LA}	
Nasiąkliwość (Jeśli kruszywo nie spełni warunku W ₂₄₂ , to należy zbadać jego mrozoodporność wg p. 7.3.3 – wiersz poniżej)	PN-EN 1097-6, roz. 7	7.3.2	Kat. W ₂₄₂	
Mrozoodporność na frakcji kruszywa 8/16 mm (Badanie wykonywane tylko w przypadku, gdy nasiąkliwość kruszywa przekracza WA ₂₄₂)	PN-EN 1367-1	7.3.3	Skąły magmowe i przeobrażone: kat. F ₄ skąły osadowe: kat. F ₁₀ , kruszywa z recyklingu: kat. F ₁₀ (F ₂₅ ***)	Kat. F ₄
Skład mineralogiczny	-	Zał. C p.C.3.4	Deklarowany	
Istotne cechy środowiskowe	-	Zał. C p.C.3.4	Większość substancji niebezpiecznych określonych w dyrektywie Rady 76/769/EWG zazwyczaj nie występuje w źródłach kruszywa pochodzenia mineralnego. Jednak w odniesieniu do kruszyw sztucznych i odpadowych należy badać czy zawartość substancji niebezpiecznych nie przekracza wartości dopuszczalnych wg odrębnych przepisów	

Skróty użyte w tablicy: Kat. – kategoria właściwości, Dekl – deklarowana, wsk. – wskaźnik, wsp. – współczynnik, roz. -rozdział

*) Badaniem wzorcowym oznaczania kształtu kruszywa grubego jest badanie wskaźnika płaskości

**) Łączna zawartość pyłów w mieszance powinna się mieścić w wybranych krzywych granicznych

***) Pod warunkiem, gdy zawartość w mieszance nie przekracza 50% m/m

2.2.1 Cement

Należy stosować cement wg PN-EN 197-1.

2.2.2. Woda zarobowa

Woda zarobowa powinna być zgodna z PN-EN 1008.

2.2.3. Dodatki

W przypadkach uzasadnionych mieszanka może zawierać dodatki, które powinny być uwzględnione w projekcie mieszanki.

Dodatki powinny być o sprawdzonym działaniu jak np. mielony granulowany żużel wielkopieczowy lub popiół lotny pod warunkiem, że odpowiada wymaganiom norm europejskich (PN-EN 450-1, PN-EN 15167-1, PN-EN 14227-4).

2.2.4. Domieszki

Domieszki powinny być zgodne z PN-EN 934-2 .

Jeżeli w mieszance przewiduje się zastosowanie środków przyspieszających lub opóźniających wiązanie, należy to uwzględnić przy projektowaniu składu mieszanki.

2.3. Dostawy materiałów

Za dostawy materiałów odpowiedzialny jest Wykonawca robót zgodnie z ustaleniami określonymi w DM.00.00.00 „Wymagania ogólne”.

2.4. Składowanie materiałów

2.4.1. Składowanie kruszywa

Składowanie kruszywa powinno odbywać się w warunkach zabezpieczających je przed zanieczyszczeniem i zmieszaniem z innymi rodzajami lub frakcjami kruszywa.

2.4.2. Składowanie cementu

Przechowywanie cementu dostarczonego luzem – przechowuje się w magazynach specjalnych (zbiornikach stalowych, betonowych, silosach) przystosowanych do pneumatycznego załadunku i wyładunku.

3. SPRZĘT

3.1. Ogólne wymagania dotyczące sprzętu

Ogólne wymagania dotyczące sprzętu podano w D-M-00.00.00 „Wymagania ogólne”.

3.2. Sprzęt stosowany do wykonania robót

Przy wykonywaniu robót Wykonawca w zależności od potrzeb, powinien wykazać się możliwością korzystania ze sprzętu dostosowanego do przyjętej metody robót, jak:

- wytwórnia stacjonarna lub mobilna do wytwarzania mieszanki (dozowanie składników wagowe, zbiornik na cement, liczba zasieków skorelowana z liczbą użytych kruszyw w mieszance),
- przewoźne zbiorniki na wodę,
- układarki do rozkładania mieszanki lub równiarki,
- walce wibracyjne, statyczne lub ogumione,
- zagęszczarki płytowe, ubijaki mechaniczne lub małe walce wibracyjne do zagęszczania w miejscach trudno dostępnych.

Sprzęt powinien odpowiadać wymaganiom określonym w dokumentacji projektowej, instrukcjach producentów lub propozycji Wykonawcy i powinien być zaakceptowany przez Inżyniera/Inspektora Nadzoru.

4. TRANSPORT

4.1. Ogólne wymagania dotyczące transportu

Ogólne wymagania dotyczące transportu podano w D-M-00.00.00 „Wymagania ogólne”.

4.2. Transport materiałów

Materiały sypkie można przewozić dowolnymi środkami transportu, w warunkach zabezpieczających je przed zanieczyszczeniem, zmieszaniem z innymi materiałami i nadmiernym zawilgoceniem.

Cement luzem przewozi się w zbiornikach (wagonach, samochodach), czystych i nie zanieczyszczanych podczas transportu. Środki transportu powinny być wyposażone we wsypy i urządzenia do wyładunku cementu.

Woda może być dostarczana wodociągiem lub przewożnymi zbiornikami – cysternami wody.

Inne materiały należy przewozić w sposób zalecony przez producentów i dostawców, nie powodując pogorszenia ich walorów użytkowych.

5. WYKONANIE ROBÓT

5.1. Ogólne zasady wykonania robót

Ogólne zasady wykonania robót podano w D-M-00.00.00 „Wymagania ogólne”.

5.2. Zasady wykonywania robót

Sposób wykonania robót powinien być zgodny z dokumentacją projektową. W przypadku braku wystarczających danych można korzystać z ustaleń podanych w niniejszym STWiORB.

Podstawowe czynności przy wykonaniu robót obejmują:

1. roboty przygotowawcze,

2. projektowanie mieszanki,
3. odcinek próbny,
4. wbudowanie mieszanki,
5. roboty wykończeniowe.

5.3. Roboty przygotowawcze

Przed przystąpieniem do robót należy, na podstawie dokumentacji projektowej lub wskazań Inżyniera/Inspektora Nadzoru:

- ustalić lokalizację robót,
- przeprowadzić obliczenia i pomiary niezbędne do szczegółowego wytyczenia robót oraz ustalenia danych wysokościowych,
- usunąć przeszkody utrudniające wykonanie robót,
- wprowadzić oznakowanie drogi na okres robót,
- zgromadzić materiały i sprzęt potrzebne do rozpoczęcia robót.

5.4. Projektowanie mieszanki związanej cementem

Przed przystąpieniem do robót, w terminie uzgodnionym z Inżynierem/Inspektorem Nadzoru, Wykonawca dostarczy Inżynierowi/Inspektorowi Nadzoru do akceptacji projekt składu mieszanki związanej cementem oraz wyniki badań laboratoryjnych poszczególnych składników i próbki materiałów pobrane w obecności Inżyniera/Inspektora Nadzoru do wykonania badań kontrolnych przez Inżyniera/Inspektora Nadzoru.

Projektowanie mieszanki polega na doborze kruszywa do mieszanki zgodnie z krzywymi przedstawionymi na rys. 1÷5, ilości cementu, ilości wody. Procedura projektowa powinna być oparta na próbach laboratoryjnych i/lub polowych przeprowadzonych na tych samych składnikach, z tych samych źródeł i o takich samych właściwościach, jak te które będą stosowane do wykonania podbudowy lub warstwy mrozoochronnej.

Skład mieszanek projektuje się ze względu na wytrzymałość na ściskanie próbek (system I), zagęszczanych metodą Proctora wg PN-EN 13286-50 w formach walcowych $H/D = 1$ ($H/D = 0,8 - 1,2$). Klasy wytrzymałości przyjmuje się wg p. 5.5.

Określone w badaniu progowe ilości wody powinny uwzględniać właściwe zagęszczenie i oczekiwane parametry mechaniczne mieszanki. Należy określić procentowy udział składników w stosunku do całkowitej masy mieszanki w stanie suchym oraz uziarnienie i gęstość objętościową. Proporcję należy określić laboratoryjnie lub/i na podstawie praktycznych doświadczeń z mieszankami wykonywanymi z tych samych składników i w tych samych warunkach, spełniające wymagania niniejszych STWiORB.

5.4.1. Uziarnienie mieszanki mineralnej

Sprawdzenie uziarnienia mieszanki mineralnej należy wykonać zgodnie z metodą wg PN-EN 933-1. Do analizy stosuje się zestaw sit podstawowy + 1, składający się z następujących sit o oczkach kwadratowych w mm: 0,063; 0,25; 0,50; 1,0; 2,0; 4,0; 5,6; 8,0; 11,2; 16,0; 22,4; 31,5; 45,0.

Krzywa uziarnienia mieszanki powinna zawierać się w obszarze między krzywymi granicznymi uziarnienia przedstawionych na rys. 1÷5, odpowiednio dla każdego rodzaju mieszanki.

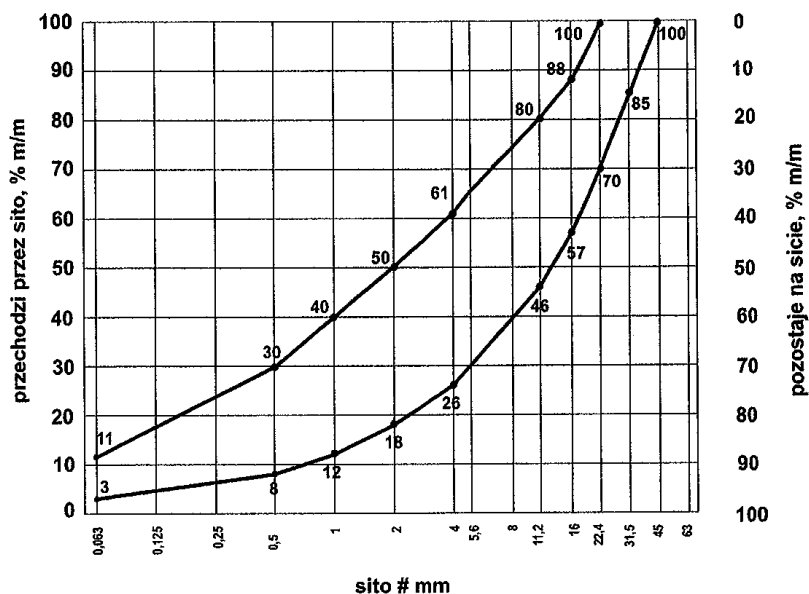

Rys. 1. Krzywe graniczne uziarnienia mieszanki mineralnej 0/31,5 mm

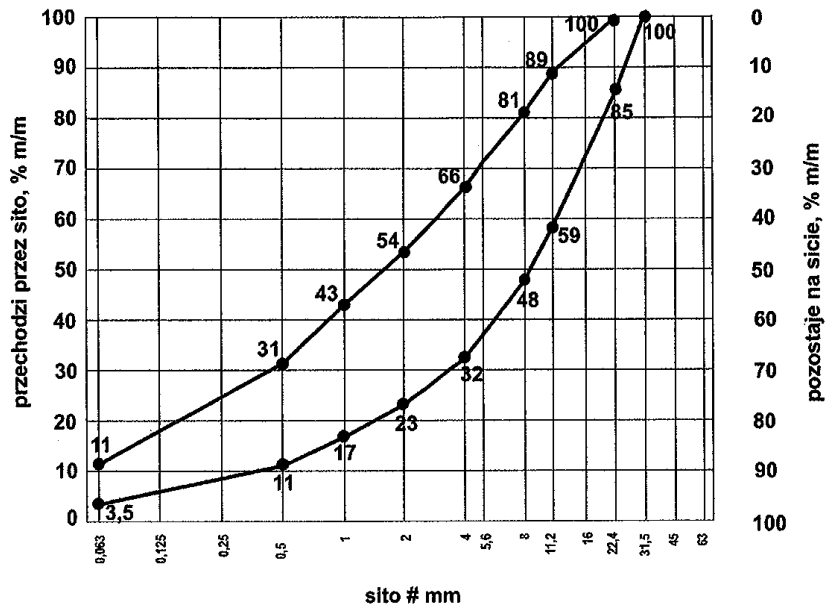

Rys. 2. Krzywe graniczne uziarnienia mieszanki mineralnej 0/22,4 mm

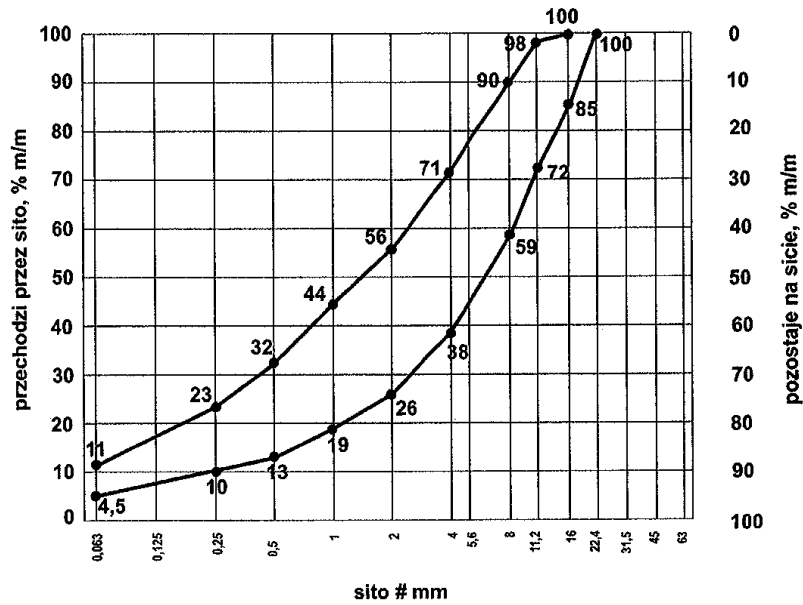

Rys. 3. Krzywe graniczne uziarnienia mieszanki mineralnej 0/16 mm

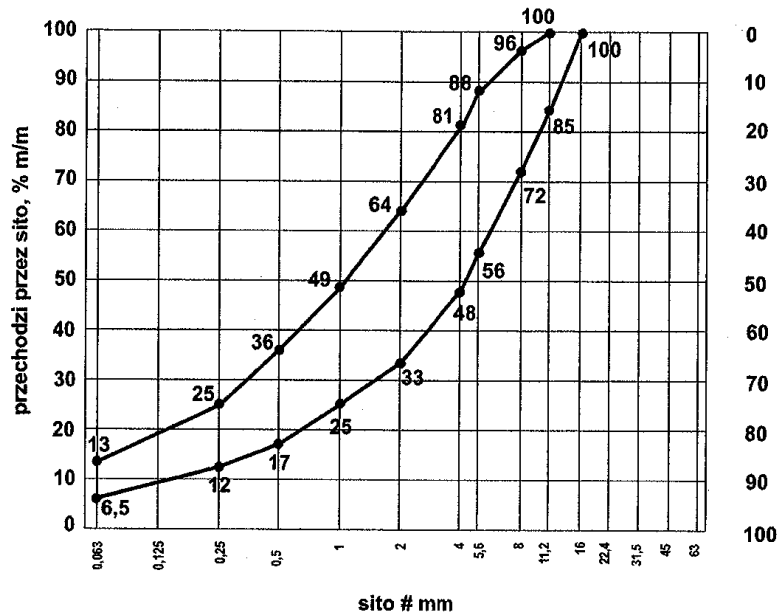

Rys. 4. Krzywe graniczne uziarnienia mieszanki mineralnej 0/11,2 mm

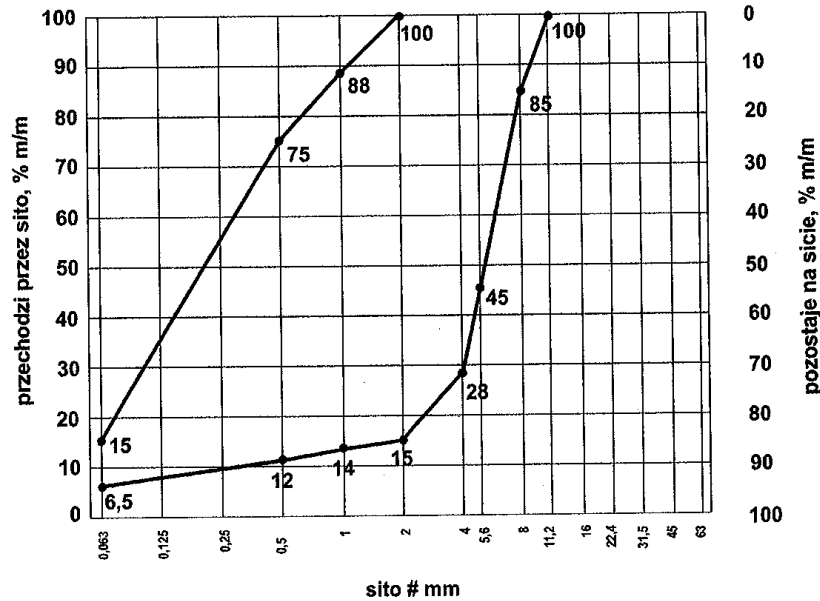

Rys. 5. Krzywe graniczne uziarnienia mieszanki mineralnej 0/8 mm

5.4.2 Zawartość spoiwa

Zawartość spoiwa (cementu) w mieszance powinna być określona na podstawie procedury projektowej i/lub doświadczenia z mieszankami wyprodukowanymi przy użyciu proponowanych składników. Zawartość spoiwa nie powinna być mniejsza od minimalnych wartości przedstawionych w tabeli 2.

Tabela 2. Minimalna zawartość spoiwa (cementu) w mieszance wg PN-EN 14227-1

Maksymalny nominalny wymiar kruszywa, mm	Minimalna zawartość spoiwa, % m/m
> 8,0 do 31,5	3
2,0 do 8,0	4
< 2,0	5

Dopuszczalne jest zastosowanie mniejszej ilości spoiwa niż podano w tabeli 2, jeśli podczas procesu produkcyjnego stwierdzone zostanie, że zachowana jest zgodność z wymaganiami tabel 5÷7 niniejszych STWiORB oraz za zgodą Inżyniera/Inspektora Nadzoru.

5.4.3. Zawartość wody

Zawartość wody w mieszance powinna być określona na podstawie procedury projektowej wg metody Proctora i/lub doświadczenia z mieszankami wyprodukowanymi przy użyciu proponowanych składników. Zawartość wody należy określić zgodnie z PN-EN 13286-2.

5.4.4. Warunki przygotowania i pielęgnacji próbek

Próbki walcowe zagęszczane ubijakiem Proctora, powinny być przygotowane zgodnie z PN-EN 13286-50. Próbki należy przechowywać przez 14 dni w temperaturze pokojowej z zabezpieczeniem przed wysychaniem (w komorze o wilgotności powyżej 95% - 100% lub w wilgotnym piasku) i następnie zanurzyć na 14 dni do wody o temperaturze pokojowej. Nasycanie próbek wodą odbywa się pod ciśnieniem normalnym i przy całkowitym ich zanurzeniu w wodzie.

Badanie wytrzymałości na ściskanie (system I) należy przeprowadzić na próbkach walcowych przygotowanych metodą Proctora zgodnie z PN-EN 13286-50, przy wykorzystaniu metody badawczej zgodniej z PN-EN 13286-41.

5.4.5. Wytrzymałość na ściskanie

Wytrzymałość na ściskanie określonej mieszanki powinna być oznaczana zgodnie z PN-EN 13286-41, po 28 dniach pielęgnacji. Wynik wytrzymałości na ściskanie powinien zawierać się w przedziale danej klasy wytrzymałości zgodnie z Tabelą 4.

W praktyce wykonawczej dopuszcza się stosowanie dodatkowo wytrzymałości na ściskanie określonej po innym okresie pielęgnacji, np. po 7 lub 14 dniach (R_{c7} , R_{c14}).

5.4.6. Mrozoodporność

Wskaźnik mrozoodporności mieszanki związanej cementem określany jest stosunkiem wytrzymałości na ściskanie R_c^{z-o} próbki po 28 dniach pielęgnacji i po 14 cyklach zamrażania i odmrażania do wytrzymałości na ściskanie R_c próbki po 28 dniach pielęgnacji według pkt 5.4.4.

$$\text{Wskaźnik mrozoodporności} = \frac{R_c^{z-o}}{R_c}$$

Próbki do oznaczenia wskaźnika mrozoodporności należy przechowywać przez 28 dni w temperaturze pokojowej z zabezpieczeniem przed wysychaniem (w komorze o wilgotności 95% ÷ 100% lub w wilgotnym piasku). Następnie należy je całkowicie zanurzyć na 1 dobę w wodzie, a następnie w ciągu kolejnych 14 dni poddać cyklom zamrażania i odmrażania. Jeden cykl zamrażania i odmrażania polega na zamrażaniu próbki w temperaturze $-23 \pm 2^\circ\text{C}$ przez 8 godzin i odmrażania w wodzie o temperaturze $+18 \pm 2^\circ\text{C}$ przez 16 godzin. Oznaczenie wskaźnika mrozoodporności należy przeprowadzać na 3 próbkach i do obliczeń przyjmować średnią. Wynik badania różniący się od średniej o więcej niż 20% należy odrzucić, a jako miarodajną wartość wytrzymałości na ściskanie R_c^{z-o} , R_c należy przyjąć średnią obliczoną z pozostałych dwóch wyników, z dokładnością 0,1.

5.4.7. Szczelność mieszanki

Szczelność mieszanki przed związaniem definiuje się jako stosunek objętości ziaren do objętości mieszanki zawierającej ziarna i wolne przestrzenie między nimi.

Szczelność należy obliczyć w oparciu o poniższy wzór:

$$C = (\gamma m / 100) \times (a / \gamma A + b / \gamma B + c / \gamma C \dots)$$

gdzie:

C szczelność;

γm maksymalna gęstość objętościowa mieszanki w stanie suchym (Mg/m^3);

γA gęstość objętościowa ziaren składnika A (Mg/m^3);

γB gęstość objętościowa ziaren składnika B (Mg/m^3);

γC gęstość objętościowa ziaren składnika C (Mg/m^3);

a zawartość składnika A w masie mieszanki (%);

b zawartość składnika B w masie mieszanki (%);

c zawartość składnika C w masie mieszanki (%);

Maksymalną gęstości objętościową mieszanki (γm) należy określić zmodyfikowaną metodą Proctora wg PN-EN 13286-2.

Gęstość ziaren składników (γA , γB , γC , ...) należy określić w zależności od wielkości ziaren zgodnie z normą PN-EN 1097-6 załącznik A (gęstość wstępnie osuszonych ziaren) lub normy PN-EN 1097-7.

Przykład obliczenia szczelności C przedstawiono w tabeli 3.

Tabela 3. Przykład obliczenia szczelności

Składnik mieszanki	% masy mieszanki	Gęstość objętościowa ziaren (Mg/m^3)
Kruszywo grube 4/16 mm	50	$\rho_{pA} = 2,69$
Kruszywo drobne 0/4 mm	46,5	$\rho_{pB} = 2,65$

Cement	3,5	$\rho_{pc} = 2,95$
Maksymalna gęstość objętościowa mieszanki zmodyfikowaną metodą Proctora (Mg/m^3)		$\rho_d = 2,20$

$$C = (2,20/100) \times (50/2,69 + 46,5/2,65 + 3,5/2,95) = 0,82$$

5.5. Wymagania dla mieszanek

Zgodnie z Katalogami typowych konstrukcji nawierzchni zakresy stosowania dotyczące mieszanek związanych cementem do warstw konstrukcji nawierzchni i warstwy mrozochronnej przedstawia tabela 4.

Tabela 4. Zakresy stosowania mieszanek związanych spoiwami hydraulicznymi do warstw konstrukcji nawierzchni i warstwy mrozochronnej.

Lp.	Rodzaj warstwy	Mieszanki związane spoiwami hydraulicznymi						
		Podbudowa zasadnicza			Podbudowa pomocnicza			Warstwa mrozochronna
		KR1-KR2 ^{*)}	KR3-KR4 ^{*)}	KR5-KR7	KR1-KR2	KR3-KR4	KR5-KR7	
1.	Mieszanki związane cementem wg PN-EN 14227-1	C3/4 ≤ 6 MPa	C5/6 ≤ 10 MPa	C8/10 ≤ 20 MPa	Warstwa podbudowy pomocniczej nie występuje w rozwiązaniach zaproponowanych w Katalogu dla kategorii ruchu KR1-KR2	C3/4 ≤ 6 MPa	C5/6 ≤ 10 MPa	C1,5/2 ≤ 4 MPa

^{*)} W typowych konstrukcjach nawierzchni sztywnych -nie stosuje się dla kat. KR1-KR3

Uwaga: Określenie „nie stosuje się” oznacza, że materiał ten nie występuje w rozwiązaniach zaproponowanych w Katalogu dla danej warstwy.

Szczegółowe wymagania dla mieszanek związanych cementem dla warstwy: podbudowy zasadniczej, podbudowy pomocniczej i mrozochronnej przedstawiono w Tabelach 5-7.

Tabela 5. Wymagania wobec mieszanek związanych cementem do warstwy podbudowy zasadniczej

Lp.	Właściwość	Wymagania
1.0	Składniki	
1.1	Cement	wg p. 2.2.1
1.2	Kruszywo	wg tabeli 1
1.3	Woda zarobowa	wg p. 2.2.2
1.4	Dodatki i domieszki	wg p. 2.2.3i p. 2.2.4
2.0	Mieszanka	
2.1	Uziarnienie:	Krzywe graniczne uziarnienia
	- mieszanka 0/8 mm ^{*)}	wg rys. 5
	- mieszanka 0/11,2 mm	wg rys. 4
	- mieszanka 0/16 mm	wg rys. 3
	- mieszanka 0/22,4 mm	wg rys. 2
	- mieszanka 0/31,5 mm	wg rys. 1
2.2	Minimalna zawartość cementu	wg tabeli 2
2.3	Zawartość wody	wg projektu mieszanki
2.4	Wytrzymałość na ściskanie ^{*)}	wg tabeli 4
2.5	Mrozoodporność	≥ 0,7
2.6	Szczelność mieszanki	≥ 0,8

^{*)} Mieszankę 0/8 mm można stosować tylko dla ruchu KR1 i KR2

Tabela 6. Wymagania wobec mieszanek związanych cementem do warstwy podbudowy pomocniczej

Lp.	Właściwość	Wymagania
1.0	Składniki	
1.1	Cement	wg p. 2.2.1
1.2	Kruszywo	wg tablicy 1

1.3	Woda zarobowa	wg p. 2.2.2
1.4	Dodatki	wg p. 2.2.3
2.0	Mieszanka	
2.1	Uziarnienie:	Krzywe graniczne uziarnienia
	- mieszanka 0/8 mm ^{*)}	wg rys. 5
	- mieszanka 0/11,2 mm	wg rys. 4
	- mieszanka 0/16 mm	wg rys. 3
	- mieszanka 0/22,4 mm	wg rys. 2
	- mieszanka 0/31,5 mm	wg rys. 1
2.2	Minimalna zawartość cementu	wg tabeli 2
2.3	Zawartość wody	wg projektu mieszanki
2.4	Wytrzymałość na ściskanie	wg tabeli 4
2.5	Mrozoodporność	≥ 0,6
2.6	Szczelność mieszanki	≥ 0,8

^{*)} Mieszankę 0/8 mm można stosować tylko dla ruchu KR1 i KR2

Tabela 7. Wymagania wobec mieszanek związanych cementem do warstwy mrozoochronnej

Lp.	Właściwość	Wymagania dla ruchu KR1 ÷ KR4
1.0	Składniki	
1.1	Cement	wg p. 2.2.1
1.2	Kruszywo	wg tabeli 1
1.3	Woda zarobowa	wg p. 2.2.2
1.4	Dodatki i domieszki	wg p. 2.2.3i p. 2.2.4
2.0	Mieszanka	
2.1	Uziarnienie:	krzywe graniczne
	- mieszanka 0/8 mm ^{*)}	wg rys. 5
	- mieszanka 0/11,2 mm	wg rys. 4
	- mieszanka 0/16 mm	wg rys. 3
	- mieszanka 0/22,4 mm	wg rys. 2
	- mieszanka 0/31,5 mm	wg rys. 1
2.2	Minimalna zawartość cementu	wg tablicy 2
2.3	Zawartość wody	wg projektu mieszanki
2.4	Wytrzymałość na ściskanie	klasa C _{1,5/2} (nie więcej niż 4,0 MPa)

^{*)} Mieszankę 0/8 mm można stosować tylko dla ruchu KR1 i KR2

5.6. Odcinek próbny

Wykonawca powinien wykonać odcinek próbny w celu:

- stwierdzenia czy sprzęt do produkcji mieszanki oraz jej rozkładania i zagęszczania jest właściwy,
- określenia grubości warstwy wbudowanej mieszanki przed zagęszczeniem, koniecznej do uzyskania wymaganej grubości warstwy zagęszczonej,
- określenia liczby przejść walców do uzyskania wymaganego wskaźnika zagęszczenia warstwy.

Na odcinku próbnym Wykonawca powinien użyć materiałów oraz sprzętu takich, jakie będą stosowane do wykonania podbudowy lub warstwy mrozoochronnej.

Powierzchnia odcinka próbnego powinna wynosić od 400 m² do 800 m², a długość nie powinna być mniejsza niż 100 m.

Odcinek próbny powinien być zlokalizowany w miejscu wskazanym przez Inżyniera/Inspektora Nadzoru.

Wykonawca może przystąpić do wykonywania podbudowy lub warstwy mrozoochronnej po zaakceptowaniu odcinka próbnego przez Inżyniera/Inspektora Nadzoru.

5.7. Warunki przystąpienia do robót i przygotowanie podłoża

Podbudowa lub warstwa mrozoochronna z mieszanek związanych cementem nie powinny być wykonywane, gdy temperatura powietrza jest niższa od +5°C oraz gdy podłoże jest zamrożone.

Podłoże pod mieszankę powinno być przygotowane zgodnie z wymaganiami określonymi w dokumentacji projektowej i odpowiednimi STWiORB.

Jeśli warstwa mieszanki kruszywa ma być układana w prowadnicach, to należy je ustawić na podłożu tak, aby wyznaczały ściśle linie krawędzi układanej warstwy według dokumentacji projektowej. Wysokość prowadnic powinna odpowiadać grubości warstwy mieszanki kruszywa w stanie niezagęszczonym. Prowadnice powinny być

ustawione stabilnie, w sposób wykluczający ich przesuwanie się pod wpływem oddziaływania maszyn użytych do wykonania warstwy. Od użycia prowadnic można odstąpić przy zastosowaniu technologii gwarantującej odpowiednią równość warstwy, po uzyskaniu zgody Inżyniera/Inspektora Nadzoru.

Jeżeli podłoże wykazuje jakiegokolwiek wady to powinny być one usunięte według zasad akceptowanych przez Inżyniera/Inspektora Nadzoru.

Warstwa powinna być wytyczona w sposób umożliwiający jej wykonanie zgodnie z Dokumentacją Projektową lub według zaleceń Inżyniera/Inspektora Nadzoru z tolerancjami określonymi w niniejszych STWiORB.

Paliki lub szpilki do kontroli ukształtowania warstw powinny być wcześniej odpowiednio zamocowane i utrzymywane w czasie robót przez Wykonawcę. Rozmieszczenie palików lub szpilek powinno umożliwiać naciągnięcie sznurków lub linek do wytyczenia robót i nie powinno być większe, niż co 10 m.

5.8. Wytwarzanie i wbudowanie mieszanki

Mieszankę kruszywa związanego cementem o ściśle określonym składzie zawartym w receptce laboratoryjnej należy wytwarzać w wytwórniach (mieszarkach) stacjonarnych lub mobilnych zapewniających ciągłość produkcji i gwarantujących otrzymanie jednorodnej mieszanki. Mieszarka powinna być wyposażona w urządzenia do wagowego dozowania kruszywa i cementu oraz objętościowego dozowania wody.

Przy produkcji mieszanek należy prowadzić kontrolę produkcji zgodnie z PN-EN 14227-1: 2013 Załącznik B.

Mieszanka po wyprodukowaniu powinna być od razu transportowana na miejsce wbudowania, w sposób zabezpieczony przed segregacją i nadmiernym wysychaniem.

Mieszanka dowieziona z wytwórni powinna być układana przy pomocy układarek lub równiarek. Grubość układania mieszanki powinna zapewniać uzyskanie wymaganej grubości warstwy po zagęszczeniu. Warstwę można wykonać o grubości np. 20 cm po zagęszczeniu. Gdy wymagana jest większa grubość, to do układania drugiej warstwy można przystąpić po odbiorze pierwszej warstwy przez Inżyniera/Inspektora Nadzoru. Przy układaniu mieszanki za pomocą równiarek konieczne jest stosowanie prowadnic.

Przed zagęszczeniem warstwa powinna być wyprofilowana do wymaganych rzędnych, spadków podłużnych i poprzecznych. Natychmiast po wyprofilowaniu mieszanki należy rozpocząć jej zagęszczanie, które należy kontynuować do osiągnięcia wskaźnika zagęszczenia nie mniejszego od 1,00 maksymalnego zagęszczenia określonego według normalnej próby Proctora. Wartość maksymalnej gęstości objętościowej mieszanki CBGM powinna być określona na etapie projektowania mieszanki w celu przyrównywania do gęstości objętościowej szkieletu CBGM z warstwy. Zagęszczenie powinno być zakończone przed rozpoczęciem czasu wiązania cementu. Specjalną uwagę należy poświęcić zagęszczeniu mieszanki w sąsiedztwie spoin roboczych podłużnych i poprzecznych oraz wszelkich urządzeń obcych. Zaleca się aby Wykonawca organizował roboty w sposób unikający podłużnych spoin roboczych. Jeśli jednak w dolnej warstwie podbudowy występują spoiny robocze, to spoiny w górnej warstwie podbudowy powinny być względem nich przesunięte o co najmniej 30 cm dla spoiny podłużnej i 1 m dla spoiny poprzecznej.

Oceny zagęszczenia dokonuje się bezpośrednio po zagęszczeniu na podstawie wskaźnika zagęszczenia I_s .

W przypadku nawierzchni półsztywnych należy wykonać szczeliny w warstwie podbudowy, zgodnie z KTKN PiP. Nie wykonuje się szczelin w podbudowie zasadniczej z mieszanki związanej cementem w przypadku nawierzchni sztywnych.

5.9. Pielęgnacja warstwy kruszywa związanego cementem

Warstwa kruszywa związanego cementem powinna być natychmiast po zagęszczeniu poddana pielęgnacji według jednego z następujących sposobów:

- a) skropieniem preparatem pielęgnacyjnym, posiadającym EOT/KOT lub aprobatę techniczną,
- b) przykryciem na okres 7 do 10 dni nieprzepuszczalną folią z tworzywa sztucznego, ułożoną na zakład co najmniej 30 cm i zabezpieczoną przed zerwaniem przez wiatr,
- c) przykryciem matami lub włókninami i spryskanie wodą przez okres 7÷10 dni,
- d) przykryciem warstwą piasku i utrzymanie jej w stanie wilgotnym przez okres 7÷10 dni,
- e) innymi środkami/zabiegami zaakceptowanymi przez Inżyniera/Inspektora Nadzoru.

Nie należy dopuszczać ruchu pojazdów i maszyn po warstwie kruszywa związanej cementem w okresie od 7 do 10 dni pielęgnacji, a po tym okresie ruch technologiczny może odbywać się wyłącznie za zgodą Inżyniera/Inspektora Nadzoru.

5.10. Roboty wykończeniowe

Roboty wykończeniowe dotyczą prac związanych z dostosowaniem wykonanych robót do istniejących warunków terenowych, takie jak:

- odtworzenie przeszkód czasowo usuniętych,
- uzupełnienie zniszczonych w czasie robót istniejących elementów drogowych lub terenowych,
- roboty porządkujące otoczenie terenu robót,
- usunięcie oznakowania drogi wprowadzonego na okres robót.

6. KONTROLA JAKOŚCI ROBÓT

6.1. Ogólne wymagania dotyczące kontroli jakości robót

Ogólne zasady kontroli jakości robót podano w D-M-00.00.00 „Wymagania ogólne”.

Badania i pomiary dzielą się na:

- badania i pomiary Wykonawcy – w ramach własnego nadzoru,
- badania i pomiary kontrolne – w ramach nadzoru Zamawiającego.

W uzasadnionych przypadkach w ramach badań i pomiarów kontrolnych dopuszcza się wykonanie badań i pomiarów kontrolnych dodatkowych lub badań i pomiarów arbitrażowych.

Badania obejmują:

- pobranie próbek,
- zapakowanie próbek do wysyłki,
- transport próbek z miejsca pobrania do placówki wykonującej badania,
- przeprowadzenie badania,
- sprawozdanie z badań.

6.2. Badania i pomiary Wykonawcy - zgodnie z D-M-00.00.00 „Wymagania ogólne”

Zakres badań i pomiarów Wykonawcy powinien być:

- nie mniejszy niż określony w Zakładowej Kontroli Produkcji dla dostarczanych na budowę materiałów i wyrobów budowlanych,
- dla wykonanej warstwy być nie mniejszy niż określony zakres i częstotliwość badań i pomiarów kontrolnych określony w Tabeli 8 i 9.

Tabela 8. Częstotliwość oraz zakres badań przy wykonywaniu podbudowy i warstwy mrozochronnej z mieszanki kruszywa związanej cementem

Lp.	Wyszczególnienie badań	Częstotliwość badań	
		Minimalna liczba badań na dziennej działce roboczej	Maksymalna powierzchnia przypadająca na jedno badanie (m ²)
1	Uziarnienie mieszanki	1	3000
2	Zagęszczenie podbudowy	2	3000
3	Wytrzymałości na ściskanie	3 próbki dziennie	
4	Mrozoodporność	Przy projektowaniu, na etapie odcinka próbnego i w przypadkach wątpliwych, na zlecenie Inżyniera/Inspektora Nadzoru	
5	Właściwości kruszywa	Dla każdej partii kruszywa i przy każdej zmianie kruszywa	
6	Badanie właściwości innych niż uziarnienie mieszanki	przy zatwierdzeniu materiału i przy każdej istotnej zmianie jego właściwości, zmianie złoża, zmianie producenta oraz w razie wątpliwości co do jakości wbudowywanej mieszanki.	
7	Grubość warstwy	2 razy dziennie	

Tabela 9. Częstotliwość oraz zakres pomiarów wykonanej podbudowy i warstwy mrozochronnej z mieszanki kruszywa związanej cementem

Lp.	Wyszczególnienie badań i pomiarów	Minimalna częstotliwość pomiarów
1	Szerokość	10 razy na 1 km
2	Równość podłużna ^{*)}	w sposób ciągły na każdym pasie ruchu łąką długości 4m lub metodą równoważną (planografem)
3	Równość poprzeczna ^{*)}	10 razy na 1 km łąką długości 2m
4	Spadki poprzeczne ^{**)}	10 razy na 1 km

5	Rzędne wysokościowe	dla każdej jezdni co 20m na odcinkach prostych i co 10m na łukach; w osi jezdni i na jej krawędziach
6	Ukształtowanie osi w planie	10 razy na 1 km
7	Grubość	10 razy na 1 km

*) Dodatkowe pomiary spadków poprzecznych i ukształtowania osi w planie należy wykonać w punktach głównych łuków poziomych.

Dopuszczalne tolerancje wobec poszczególnych cech geometrycznych wykonanej warstwy podano w Tabeli 10. Tabela 10. Dopuszczalne tolerancje dla wymaganych cech geometrycznych podbudowy i warstwy mrozochronnej z mieszanki kruszywa związanej cementem

Lp	Cecha mierzona	Tolerancja
1	Szerokość warstwy	Tolerancja dla pojedynczego wyniku +10 cm, -5 cm od szerokości projektowanej. Dla wartości średniej elementu podlegającego odbiorowi od 0,0 do +10,0 cm.
2	Równość podłużna	Zgodnie z zał. nr 1 do rozporządzenia Ministra Infrastruktury z dnia 1 sierpnia 2019 r. (Dz. U. poz. 1643) - podbudowa zasadnicza ±15mm – podbudowa pomocnicza ±20 mm – warstwa mrozochronna
3	Równość poprzeczna	Zgodnie z zał. nr 1 do rozporządzenia Ministra Infrastruktury z dnia 1 sierpnia 2019 r. (Dz. U. poz. 1643) - podbudowa zasadnicza ±15mm – podbudowa pomocnicza ±20 mm – warstwa mrozochronna
4	Spadki poprzeczne	±0,5%
5	Rzędne wysokościowe	-2 cm / +1 cm – podbudowa pomocnicza i warstwa mrozochronna -1 cm / +0 cm – podbudowa zasadnicza
6	Ukształtowanie osi w planie	±5cm
7	Grubość warstwy	±10%

6.3. Badania i pomiary kontrolne - zgodnie z D-M-00.00.00 „Wymagania ogólne”

6.4. Badania i pomiary kontrolne dodatkowe - zgodnie z D-M-00.00.00 „Wymagania ogólne”

6.5. Badania i pomiary arbitrażowe - zgodnie z D-M-00.00.00 „Wymagania ogólne”

6.6. Badania i pomiary przed przystąpieniem do robót - zgodnie z D-M-00.00.00 „Wymagania ogólne”

Przed przystąpieniem do robót Wykonawca powinien:

- uzyskać wymagane dokumenty, dopuszczające wyroby budowlane do obrotu i powszechnego stosowania (np. stwierdzenie o oznakowaniu materiału znakiem CE lub znakiem budowlanym B, Certyfikat Zgodności ZKP/Stałości Właściwości Użytkowych, deklarację właściwości użytkowych, KOT/EOT, aprobatę techniczną, ew. badania materiałów wykonane przez dostawców itp.),

- ew. wykonać własne badania właściwości materiałów przeznaczonych do wykonania robót, określone przez Inżyniera/Inspektora Nadzoru.

Wszystkie dokumenty oraz wyniki badań Wykonawca przedstawia Inżynierowi/Inspektorowi Nadzoru do akceptacji.

6.7. Badania w czasie robót

Częstotliwość oraz zakres badań i pomiarów, które należy wykonać w czasie robót podaje tabela 8 w pkt 6.2.

6.8. Badania cech geometrycznych podbudowy i warstwy mrozoodpornej

Częstotliwość oraz zakres badań i pomiarów dotyczących cech geometrycznych podaje tabela 9, w pkt 6.2.

7. OBMIAR ROBÓT

7.1. Ogólne zasady obmiaru robót

Ogólne zasady obmiaru robót podano w D-M-00.00.00 „Wymagania ogólne”.

7.2. Jednostka obmiarowa

Jednostką obmiarową jest m² (metr kwadratowy) wykonanej warstwy podbudowy i warstwy mrozochronnej.

8. ODBIÓR ROBÓT

8.1. Ogólne zasady odbioru robót

Ogólne zasady odbioru robót podano w D-M-00.00.00 „Wymagania ogólne”.

Roboty uznaje się za wykonane zgodnie z Dokumentacją Projektową i STWiORB, jeżeli wszystkie badania i pomiary z zachowaniem tolerancji wg pkt 6 niniejszych STWiORB dały wyniki pozytywne.

Do odbioru ostatecznego uwzględniane są wyniki badań i pomiarów kontrolnych, badań i pomiarów kontrolnych dodatkowych oraz badań i pomiarów arbitrażowych do wyznaczonych odcinków częściowych.

8.2. Zasady postępowania z wadliwie wykonanymi robotami

Jeżeli wystąpią wyniki negatywne dla materiałów i robót (nie spełniające wymagań określonych w STWiORB i opracowanych na ich podstawie STWiORB), to Inżynier/Inspektor Nadzoru/Zamawiający wydaje Wykonawcy polecenie przedstawienia programu naprawczego, chyba że na wniosek jednej ze stron kontraktu zostaną wykonane badania lub pomiary arbitrażowe (zgodnie z pkt. 6.5 niniejszych STWiORB), a ich wyniki będą pozytywne. Wykonawca w programie tym jest zobowiązany dokonać oceny wpływu na trwałość lub przedstawić sposób naprawienia wady.

Na zastosowanie programu naprawczego wyraża zgodę Inżynier/Inspektor Nadzoru/Zamawiający.

W przypadku braku zgody Inżyniera/Inspektora Nadzoru/Zamawiającego na zastosowanie programu naprawczego wszystkie materiały i roboty nie spełniające wymagań podanych w odpowiednich punktach STWiORB zostaną odrzucone. Wykonawca wymieni materiały na właściwe i wykona prawidłowo roboty na własny koszt.

Jeżeli wymiana materiałów niespełniających wymagań lub wadliwie wykonane roboty spowodują szkodę w innych, prawidłowo wykonanych robotach, to również te roboty powinny być ponownie wykonane przez Wykonawcę na jego koszt.

9. PODSTAWA PŁATNOŚCI

9.1. Ogólne ustalenia dotyczące podstawy płatności

Ogólne ustalenia dotyczące podstawy płatności podano w D-M-00.00.00 „Wymagania ogólne”.

9.2. Cena jednostki obmiarowej

Cena wykonania jednostki obmiarowej (1 m²) obejmuje:

- prace pomiarowe i roboty przygotowawcze,
- oznakowanie robót,
- dostarczenie materiałów i sprzętu,
- wyprodukowanie mieszanki i jej transport na miejsce wbudowania,
- dostarczenie, ustawienie, rozebranie i odwiezienie prowadnic oraz innych materiałów i urządzeń pomocniczych,
- rozłożenie i zagęszczenie mieszanki,
- ew. nacięcie szczelin i wykonanie technologii przeciwpękaniowych,
- pielęgnacja wykonanej warstwy,
- przeprowadzenie wymaganych pomiarów i badań,
- uporządkowanie terenu robót i jego otoczenia,
- roboty wykończeniowe,
- odwiezienie sprzętu,
- wszelkie inne czynności związane z prawidłowym wykonaniem warstwy zgodnie z wymaganiami niniejszych STWiORB

9.3. Sposób rozliczenia robót tymczasowych i prac towarzyszących

Cena wykonania robót określonych niniejszych STWiORB obejmuje:

- roboty tymczasowe, które są potrzebne do wykonania robót podstawowych, ale nie są przekazywane Zamawiającemu i są usuwane po wykonaniu robót podstawowych,
- prace towarzyszące, które są niezbędne do wykonania robót podstawowych, niezaliczane do robót tymczasowych, jak geodezyjne wytyczenie robót itd.

10. PRZEPISY ZWIĄZANE

10.1. Normy

1. PN-EN 197-1 Cement – Część 1: Skład, wymagania i kryteria zgodności dotyczące cementów powszechnego użytku
2. PN-EN 933-1 Badania geometrycznych właściwości kruszyw – Oznaczanie składu ziarnowego – Metoda przesiewania
3. PN-EN 933-3 Badania geometrycznych właściwości kruszyw – Oznaczanie kształtu ziarn za pomocą wskaźnika płaskości
4. PN-EN 933-4 Badania geometrycznych właściwości kruszyw – Oznaczanie kształtu ziarn – Wskaźnik kształtu
5. PN-EN 933-5 Badania geometrycznych właściwości kruszyw – Oznaczanie procentowej zawartości ziarn o powierzchniach powstałych w wyniku przekruszenia lub łamania kruszyw grubych
6. PN-EN 934-2 Domieszki do betonu, zaprawy i zaczynu – Domieszki do betonu – Definicje i wymagania

7. PN-EN 1008 Woda zarobowa do betonu – Specyfikacja pobierania próbek, badanie i ocena przydatności wody zarobowej do betonu, w tym wody odzyskanej z procesów produkcji betonu
8. PN-EN 1097-1 Badania mechanicznych i fizycznych właściwości kruszyw – Oznaczanie odporności na ścieranie (mikro-Deval)
9. PN-EN 1097-2 Badania mechanicznych i fizycznych właściwości kruszyw – Metody oznaczania odporności na rozdrabnianie
10. PN-EN 1097-6 Badania mechanicznych i fizycznych właściwości kruszyw – Część 6: Oznaczanie gęstości ziarn i nasiąkliwości
11. PN-EN 1367-1 Badania właściwości cieplnych i odporności kruszyw na działanie czynników atmosferycznych – Część 1: Oznaczanie mrozoodporności
12. PN-EN 1367-3 Badania właściwości cieplnych i odporności kruszyw na działanie czynników atmosferycznych – Część 3: Badanie bazaltowej zgorzeli słonecznej metodą gotowania
13. PN-EN 1744-1 Badania chemicznych właściwości kruszyw – Analiza chemiczna
14. PN-EN 1744-3 Badania chemicznych właściwości kruszyw – Część 3: Przygotowanie wyciągów przez wymywanie kruszyw
15. PN-EN 13242 Kruszywa do niezwiązanych i związanych hydraulicznie materiałów stosowanych w obiektach budowlanych i budownictwie drogowym
16. PN-EN 13286-2 Mieszanki niezwiązane i związane spoiwem hydraulicznym – Część 2: Metody określania gęstości i zawartości wody – Zagęszczanie metodą Proctora
17. PN-EN 13286-41 Mieszanki niezwiązane i związane spoiwem hydraulicznym – Część 41: Metoda oznaczania wytrzymałości na ściskanie mieszanek związanych spoiwem hydraulicznym
18. PN-EN 13286-50 Mieszanki niezwiązane i związane spoiwem hydraulicznym – Część 50: Metoda sporządzania próbek związanych hydraulicznie za pomocą aparatu Proctora lub zagęszczania na stole wibracyjnym
19. PN-EN 14227-1 Mieszanki związane spoiwem hydraulicznym – Wymagania – Część 1: Mieszanki związane cementem
20. PN-S-02205:1998 Drogi samochodowe. Roboty ziemne. Wymagania i badania

10.2. Inne dokumenty

1. Rozporządzenie Ministra Transportu i Gospodarki Morskiej z dnia 2 marca 1999 r. w sprawie warunków technicznych, jakim powinny odpowiadać drogi publiczne i ich usytuowanie (Dz.U. z 2016 r., poz. 124, z późn. zm.)
2. Katalog typowych konstrukcji nawierzchni sztywnych. Załącznik do zarządzenia Nr 30 Generalnego Dyrektora Dróg Krajowych i Autostrad z dnia 16.06.2014 r.
3. Katalog typowych konstrukcji nawierzchni podatnych i półsztywnych. Załącznik do zarządzenia Nr 31 Generalnego Dyrektora Dróg Krajowych i Autostrad z dnia 16.06.2014 r.
4. Ustawa z dnia 16 kwietnia 2004r. o wyrobach budowlanych (Dz. U. z 2019 poz. 266, z późn. zm.)

D-05.03.05A - NAWIERZCHNIA Z BETONU ASFALTOWEGO. WARSTWA WIAŻĄCA

1. WSTĘP

1.1. Przedmiot STWiORB

patrz 1.1. wymagania ogólne D-00.00.00.

1.2. Zakres stosowania STWiORB

patrz 1.2. wymagania ogólne D-00.00.00.

1.3. Określenia podstawowe

Definicje i określenia podano w D-M-00.00.00 „Wymagania ogólne”, oraz w przepisach związanych wyszczególnionych w pkt. 10 niniejszego STWiORB.

1.4. Ogólne wymagania dotyczące robót

Ogólne wymagania dotyczące robót podano w D-M-00.00.00 „Wymagania ogólne”.

2. MATERIAŁY

Ogólne wymagania dotyczące materiałów, ich pozyskiwania i składowania podano w D-M-00.00.00 „Wymagania ogólne”. Poszczególne rodzaje materiałów powinny pochodzić ze źródeł zatwierdzonych przez Inżyniera/Inspektora Nadzoru. W przypadku wystąpienia zmian w materiałach składowych (rodzaj, kategoria, typ petrograficzny, gęstość, zmiana złoża) należy postępować zgodnie z zasadami określonymi w punkcie 4.2. normy PN-EN 13108-20.

2.1. Rodzaje materiałów

Rodzaje materiałów stosowanych do mieszanki mineralno-asfaltowej podano w tabeli 1.

Tabela 1. Rodzaje materiałów do mieszanki mineralno-asfaltowej

Lp.	Rodzaj materiału	Wymagania wg / dokument odniesienia		
		KR 1-2	KR3-4	KR5-7
1.	Kruszywo grube	WT-1 Kruszywa 2014, tabela 8,		
2.	Kruszywo drobne lub o ciągłym uziarnieniu $D \leq 8$	WT-1 Kruszywa 2014, tabela 9 i 10		
3.	Wypełniacz	WT-1 Kruszywa 2014, tabela 11		
4.	Lepiszczce	WT-2 2014 – część I pkt. 8.2.2.1 Tab. 10, PN-EN 14023 PN-EN 12591, PN-EN 13924-2		
5.	Granulat asfaltowy	pkt.2.1.1. STWiORB, PN-EN 13108-8, RID I/6 Załącznik nr 9.2.1 i Załącznik nr 9.2.3		
6.	Środek adhezyjny	wg p. 4.1 PN-EN 13108-1		
7.	Mieszanka mineralno-asfaltowe	WT-2 2014– część I pkt. 8.2.2.2tab. 11 i pkt 8.2.2.3tab. 12	WT-2 2014– część I pkt. 8.2.2.2tab. 11i pkt 8.2.2.3 tab. 13	WT-2 2014– część I pkt. 8.2.2.2tab. 11 i pkt 8.2.2.3 tab.14

Jeżeli stosowana jest mieszanka kruszywa drobnego niełamanego i łamanego, to należy przyjąć proporcję kruszywa łamanego do niełamanego co najmniej 50/50.
Projektowanie mieszanki mineralno-asfaltowej wg WT-2 2014 – część I pkt. 8.1. W przypadku stosowania granulatu asfaltowego należy dodatkowo stosować się do wytycznych opisanych w Załączniku nr 9.2.1 i Załączniku nr 9.2.3 RID I/6

2.1.1. Granulat asfaltowy

Granulat asfaltowy należy stosować zgodnie z wymaganiami podanymi w normie PN-EN 13108-8 oraz Załączniku nr 9.2.1 i Załączniku nr 9.2.3 RID I/6.

Mieszanki mineralno-asfaltowe zawierające granulat asfaltowy muszą mieć parametry odpowiadające ich rodzajowi oraz przeznaczeniu, zgodnie z wymaganiami niniejszego STWiORB.

2.1.1.1. Zasady stosowania granulatu asfaltowego

Zakres stosowania granulatu asfaltowego w mieszankach mineralno-asfaltowych typu AC W, zależy od następujących czynników:

- pochodzenia granulatu asfaltowego,

- jakości granulatu asfaltowego, a w szczególności właściwości lepiszcza, właściwości kruszywa i jednorodności granulatu,
- rodzaju nowego lepiszcza,
- technologii stosowanej do recyklingu na gorąco (metoda dozowania granulatu na zimno/na gorąco).

Ogólne zasady wykorzystania granulatu asfaltowego określa tabela 2.

Tabela 2. Ogólne zasady wykorzystania granulatu asfaltowego ze względu na jego pochodzenie

Pochodzenie granulatu	Przeznaczenie mm-a z granulem
	AC W
AC P	Możliwe
AC W	Tak
AC S	Tak
AC WMS P	Możliwe
AC WMS W	Możliwe
SMA	Możliwe

Uwaga:

Tak – struktura mieszanki mineralnej i rodzaj standardowo stosowanych lepiszczy nie stanowią przeszkody w zastosowaniu granulatu

Możliwe – struktura mieszanki mineralnej lub rodzaj standardowo stosowanych lepiszczy mogą stanowić przeszkodę w zastosowaniu granulatu

Nie - struktura mieszanki mineralnej lub rodzaj standardowo stosowanych lepiszczy stanowią przeszkodę w zastosowaniu granulatu

Procentowe zawartości granulatu asfaltowego określa się na podstawie maksymalnej wartości wskaźnika zastąpienia lepiszcza BR [%], obliczanego następująco:

$$BR = (a \times b)/c$$

gdzie:

BR – wskaźnik zastąpienia lepiszcza [% (m/m)],

a – zawartość lepiszcza rozpuszczalnego w granule asfaltowym [% (m/m)],

b – udział granulatu asfaltowego w mieszance mineralno-asfaltowej [% (m/m)],

c – całkowita zawartość lepiszcza rozpuszczalnego w mieszance mineralno-asfaltowej [% (m/m)].

Tabela 3. Dopuszczalne wartości wskaźnika BR [%]

Typ betonu asfaltowego	Dopuszczalna wartość wskaźnika zastąpienia lepiszcza BR [%] w przypadku dozowania granulatu asfaltowego w otaczce metodą	
	na zimno	na gorąco
AC W	20	30 (40 ¹⁾)

1) Na zasadzie indywidualnego dopuszczenia przez Zamawiającego po przeprowadzeniu badań dodatkowych określonych w Załączniku nr 9.2.1 i Załączniku nr 9.2.3 RID I/6.

Ponieważ dodatek granulatu asfaltowego może wywrzeć niekorzystny wpływ na odporność mieszanek mineralno-asfaltowych na spękania niskotemperaturowe, należy w przypadku mieszanek AC W o podwyższonej wartości wskaźnika BR, odpowiednio do 40% przy dozowaniu granulatu asfaltowego metodą na gorąco przeprowadzić badania służące ocenie odporności tych mieszanek na spękania niskotemperaturowe.

Jeżeli w projektowanej mieszance mineralno-asfaltowej przewidziano użycie:

- asfaltu modyfikowanego,
- granulatu asfaltowego zawierającego asfalt modyfikowany i w projektowanej mieszance mineralno-asfaltowej przewidziano użycie zwykłego asfaltu drogowego,

zastosowanie granulatu asfaltowego może nastąpić na zasadzie indywidualnego dopuszczenia (wg zasad opisanych w Załączniku nr 9.2.1 i Załączniku nr 9.2.3 RID I/6).

2.1.1.2. Wymagania dla granulatu asfaltowego

W przypadku stosowania granulatu asfaltowego do produkcji mieszanek mineralno-asfaltowych typu beton asfaltowy do warstwy wiążącej AC W to musi on spełniać wymagania określone w tabeli 4.

Tabela 4. Wymagane właściwości granulatu asfaltowego stosowanego do mieszanek mineralno-asfaltowych typu AC W

Właściwość	Wymagania	Dokument odniesienia

Zawartość materiałów obcych	Kategoria FM1		PN-EN 13108-8 pkt. 4.1
Właściwości lepiszcza odzyskanego w granulacie asfaltowym ^{a)}	PiK	Kategoria S ₇₀ Wartość średnia temperatury mięknięcia nie może być wyższa niż 70°C. Pojedyncze wartości temperatury mięknięcia nie mogą przekraczać 77°C.	PN-EN 13108-8 pkt. 4.2 PN-EN 13108-20 Załącznik A
	Pen.	Kategoria P ₁₅ Wartość średnia nie może być mniejsza niż 15x0,1mm. Pojedyncze wartości penetracji nie mogą być mniejsze niż 10x0,1mm.	
Jednorodność	Wymagana jednorodność określona na podstawie dopuszczalnego rozstępu wyników badań określonych właściwości		Załącznik nr 9.2.1 i Załączniknr 9.2.3 RID I/6
Zawartość asfaltu Uziarnienie kruszywa	<p style="text-align: center;">PN-EN 13108-20 Załącznik A Załącznik nr 9.2.1 i Załącznik nr 9.2.3 RID I/6</p> Dopuszcza się deklarowanie właściwości kruszywa mineralnego w granulacie asfaltowym na podstawie zadeklarowanego, wcześniejszego zastosowania. W przypadku braku możliwości takiego zadeklarowania jakości kruszywa w granulacie, oraz wątpliwości co do właściwości fizycznych lub mechanicznych, należy przeprowadzić badania kruszywa w wymaganym przez Zamawiającego zakresie		
a) do sklasyfikowania lepiszcza odzyskanego w granulacie asfaltowym należy oznaczyć następujące właściwości w zależności od wskaźnika BR: - BR≤15% : temperaturę mięknięcia PiK. lub penetrację, - BR>15% : temperaturę mięknięcia PiK. i penetrację.			

Właściwości lepiszcza asfaltowego oraz kruszywa, które powstaną z połączenia starych i nowych składników, muszą spełniać wymagania stawiane tym materiałom, ze względu na typ i przeznaczenie mieszanki mineralno-asfaltowej.

Wykonawca może deklarować właściwości kruszyw pochodzących z destruktu na podstawie wcześniejszego ich zastosowania w poszczególnych warstwach asfaltowych pod warunkiem akceptacji przez Zamawiającego. W przypadku gdy Wykonawca nie będzie mógł pozyskać dokumentacji lub nie uzyska na ich podstawie akceptacji, potwierdzenie właściwości kruszyw będzie możliwe na podstawie własnych badań kruszyw w zakresie jak niżej:

- mrozoodporność w wodzie (frakcja 4-8 lub 8-16mm),
- odporność na rozdrabnianie wg normy PN-EN 1097-2 (frakcja 4-8, 8-11 lub 10-14mm),
- grube zanieczyszczenia lekkie wg normy PN-EN 1744-1+A1:2013-05 pkt 14.2,
- ocena zawartości drobnych cząstek - badanie błękitem metylenowym wg normy PN-EN 933-9 +A1:2013-07,
- w przypadku granulatu stosowanego do warstw ścieralnych z BA (dla dróg niższych kategorii) wymaga się wykonania badań mrozoodporności w soli na frakcji zgodnie z PN-EN 1367-6.

Wyniki badań powinny spełniać wymagania podane w WT-1 (dla każdej w wymienionej frakcji).

2.2. Wymagania wobec innych materiałów

2.2.1. Materiały do połączeń technologicznych

Do uszczelniania połączeń technologicznych należy stosować materiały zgodnie z pkt. 7.6.1 WT-2 2016 – część II wg tabel 5 i 6.

Tabela 5. Materiały do złączy (podłużnych i poprzecznych wykonywanych metodą „gorące przy zimnym”)

Rodzaj warstwy	Złącze podłużne		Złącze poprzeczne	
	Ruch	Rodzaj materiału	Ruch	Rodzaj materiału
Warstwa wiążąca	KR 1-7	Pasty asfaltowe lub elastyczne taśmy bitumiczne+ środek gruntujący	KR 1-2	Pasty asfaltowe lub elastyczne taśmy bitumiczne+ środek gruntujący
			KR 3-7	Elastyczne taśmy bitumiczne+ środek gruntujący

Tabela 6. Materiały do spoin między fragmentami zagęszczonej MMA i elementami wyposażenia drogi

Rodzaj warstwy	Ruch	Rodzaj materiału
Warstwa wiążąca	KR 1-7	Pasty asfaltowe lub elastyczne taśmy bitumiczne+ środek gruntujący

Uwaga: W przypadku elastycznych taśm bitumicznych należy zastosować środek do gruntowania powierzchni połączeń technologicznych przewidziany przez producenta taśmy.

Materiały do połączeń technologicznych muszą spełniać wymagania sformułowane w tabelach 10, 11 i 12 z WT-2 2016 – część II.

2.2.2. Lepiszcze do skropienia podłoża

Lepiszcze do skropienia podłoża powinno spełniać wymagania podane PN-EN 13808 i STWiORB D.04.03.01.

2.2.3. Dodatki do mieszanki mineralno-asfaltowej

Za zgodą Zamawiającego mogą być stosowane dodatki stabilizujące lub modyfikujące. Pochodzenie, rodzaj i właściwości dodatków powinny być deklarowane. Skuteczność stosowanych dodatków modyfikatorów powinna być udokumentowana zgodnie z PN-EN 13108-1 punkt 4.1.

Zaleca się stosowanie do mieszanek mineralno-asfaltowych, dodatku środka obniżającego temperaturę produkcji i układania – nie dotyczy to produkcji mieszanek mineralno-asfaltowych z dozowaniem granulatu asfaltowego w technologii „na zimno”.

Do mieszanek mineralno-asfaltowych może być stosowany dodatek asfaltu naturalnego, jeżeli spełnia wymagania podane w PN-EN 13108-4 Załącznik B.

2.3. Dostawy materiałów

Za dostawy materiałów odpowiedzialny jest Wykonawca robót zgodnie z ustaleniami określonymi w D-M-00.00.00 „Wymagania ogólne”.

Do obowiązku Wykonawcy należy takie zorganizowanie dostaw materiałów do wytwarzania MMA, aby zapewnić nieprzerwaną pracę otaczarki w trakcie wykonywania dziennej działki roboczej. Jakość każdej dostawy kruszywa i wypełniacza musi być potwierdzona deklaracją producenta (oznakowanie CE). Do każdej partii granulatu asfaltowego należy dołączyć dokumenty określone w normie PN-EN 13108-8 pkt. 6

2.4. Składowanie materiałów

2.4.1. Składowanie kruszywa

Składowanie kruszywa powinno odbywać się w warunkach zabezpieczających je przed zanieczyszczeniem i zmieszaniem z innymi rodzajami lub frakcjami kruszywa.

2.4.2. Składowanie wypełniacza

Wypełniacz należy składować w silosach wyposażonych w urządzenia do aeracji.

2.4.3. Składowanie asfaltu

Lepiszcze asfaltowe należy przechowywać zgodnie z zasadami podanymi w pkt. 8.3 WT-2 2014 – część I. Zbiorniki na asfalt modyfikowany winny być wyposażone w mieszadła mechaniczne lub co najmniej winny mieć zapewniony system przepompowywania wprawiający w cyrkulację asfalt z dolnych partii zbiornika. Maksymalne temperatury składowania asfaltu drogowego powinny być zgodne z tabelą 41 w/w wytycznych. Temperatury składowania asfaltów modyfikowanych powinny być zgodne z zaleceniami producenta.

2.4.4. Składowanie środka adhezyjnego

Składowanie środka adhezyjnego jest dozwolone tylko w oryginalnych opakowaniach producenta w warunkach podanych zgodnie z zaleceniami producenta.

2.4.5. Składowanie granulatu asfaltowego

Składowanie granulatu asfaltowego powinno odbywać się w warunkach zabezpieczających je przed:

- segregacją – zaleca się formowanie hałd o kształcie stożkowym o wysokości max. do 5m,
- zanieczyszczeniem i zmieszaniem z innymi rodzajami lub frakcjami granulatu,
- zawilgoceniem – ochrona granulatu asfaltowego przed opadami atmosferycznymi;

w przypadku dozowania „na zimno” obowiązkowe jest składowanie granulatu pod zadaszeniem.

Powierzchnię na której będzie składowany granulatu asfaltowy należy utwardzić/ukształtować z wyraźnym spadkiem przeciwdziałającym akumulacji wody w hałdzie.

Podczas składowania granulatu asfaltowego należy postępować zgodnie z zasadami określonymi w Załączniku nr 9.2.1 i Załączniku nr 9.2.2 RID I/6.

3. SPRZĘT

Ogólne wymagania dotyczące sprzętu podano w D-M-00.00.00 „Wymagania ogólne”.

3.1. Wytwórnia mieszanek mineralno-asfaltowych

Produkcja mieszanki mineralno-asfaltowej powinna odbywać się na WMA o cyklicznym systemie produkcji mieszanki. WMA powinna prowadzić system ZKP (Zakładowa Kontrola Produkcji) zgodnie z wymaganiami PN-EN 13108-21, certyfikowany przez jednostkę notyfikowaną. Dozowanie wszystkich składników powinno odbywać się wagowo, dopuszcza się objętościowe dozowanie środka adhezyjnego.

W przypadku stosowania granulatu asfaltowego w ilości odpowiadającej wskaźnikowi $BR \geq 20\%$, wytwórnio mieszanek mineralno-asfaltowych należy wyposażyć w dodatkowy bęben, będący elementem otaczarki o działaniu cyklicznym – metoda „równoległego bębna”.

3.2. Układarka mieszanek mineralno-asfaltowych

Układanie mieszanki powinno odbywać się możliwie największą szerokością, przy użyciu mechanicznej układarki do układania mieszanki mineralno-asfaltowej lub zespołem układarek pracujących równolegle z przesunięciem roboczym umożliwiającym ułożenie stykających się warstw asfaltowych na gorąco, posiadającej następujące urządzenia:

- automatyczne sterowanie pozwalające na ułożenie warstwy zgodnie z założoną niweletą i grubością,
- płytę wibracyjną do wstępnego zagęszczenia mieszanki,
- urządzenia do podgrzewania płyty wibracyjnej.

Przy wykonywaniu nawierzchni dróg o kategorii KR 6-7, do warstwy wiążącej zaleca się stosowanie podajników mieszanki mineralno-asfaltowej do zasilania kosza rozkładarki ze środków transportu.

Mieszanki mineralno-asfaltowe można rozkładać specjalną maszyną drogową z podwójnym zestawem rozkładającym do układania dwóch warstw technologicznych w jednej operacji (tzw. asfaltowe warstwy kompaktowe).

3.3. Walce do zagęszczania

Wykonawca powinien dysponować sprzętem pozwalającym na uzyskanie wymaganego wskaźnika zagęszczenia warstwy z mieszanki mineralno-asfaltowej.

3.4. Skrapiarki

Wykonawca powinien dysponować skrapiarką spełniającą wymagania STWiORB D.04.03.01, pozwalającą na równomierne i zgodne z wymaganiami równomierne skropienie podłoża.

4. TRANSPORT

Ogólne wymagania dotyczące transportu podano w D-M-00.00.00 „Wymagania ogólne”. Mieszanki mineralno-asfaltowe powinny być dowożone na budowę odpowiednio do postępu robót, tak aby zapewnić ciągłość wbudowania. Podczas transportu i postoju przed wbudowaniem mieszanki powinny być zabezpieczone przed ostygnięciem i dopływem powietrza (przykrycie, pojemniki termoizolacyjne lub pojazdy ogrzewane itp.). Mieszanki mineralno-asfaltowe, powinny być przewożone pojazdami samowytadowczymi.

Podczas transportu mieszanki mineralno-asfaltowej muszą być zachowane dopuszczalne wartości temperatury. Dowieziona do rozkładarki mieszanka musi mieć temperaturę w wymaganym przedziale określonym w WT-2 2014 – część I tab. 42. Nie dotyczy to przypadków użycia dodatków obniżających temperaturę produkcji i wbudowania lepiszczy zawierających takie środki, lub specjalnych technologii produkcji i wbudowywania w obniżonej temperaturze tj. z użyciem asfaltu spienionego. W tym zakresie należy kierować się informacjami (zaleceniami) podanymi przez producentów tych środków.

Powierzchnie skrzyń ładunkowych lub pojemników używanych do transportu mieszanki powinny być czyste. Do zwilżania tych powierzchni można używać tylko tego rodzaju środków antyadhezyjnych, które nie oddziałują szkodliwie na mieszanki mineralno-asfaltowe. Zabrania się skrapiania skrzyń olejem napędowym lub innymi środkami ropopochodnymi.

5. WYKONANIE ROBÓT

Ogólne zasady wykonania robót podano w D-M-00.00.00 „Wymagania ogólne”.

5.1. Projektowanie mieszanki mineralno-asfaltowej

W terminie 3 tygodni przed rozpoczęciem robót Wykonawca przedstawi Inżynierowi/Inspektorowi Nadzoru do zatwierdzenia projekt MMA (Badanie Typu) oraz wszystkie dokumenty potwierdzające jakość materiałów składowych MMA i reprezentatywne próbki materiałów. MMA powinna być zaprojektowana zgodnie z pkt. 8.1 i 8.2.2 WT-2 2014 – część I w zależności od kategorii ruchu.

W przypadku stosowania granulatu asfaltowego należy na etapie projektowania stosować się do wytycznych określonych w Załączniku nr 9.2.1 i Załączniku nr 9.2.3 RID I/6.

Wykonawca powinien zapewnić, aby podczas opracowywania Badania Typu MMA, były zastosowane w pełni reprezentatywne próbki materiałów składowych, które zostaną użyte do wykonania robót.

5.2. Wytwarzanie MMA

Produkcja MMA powinna odbywać się na WMA o cyklicznym systemie produkcji mieszanki, zgodnie z wymaganiami opisanymi w p. 3.1. Dozowanie wszystkich składników powinno odbywać się wagowo, dopuszcza się objętościowe dozowanie środka adhezyjnego. W przypadku stosowania granulatu asfaltowego do produkcji MMA należy:

- stosować się do wytycznych opisanych w Załączniku nr 9.2.2 RID I/6.
- przekazywać Inżynierowi/Inspektorowi Nadzoru wydruki z WMB potwierdzające, że ilość zadozowanego granulatu asfaltowego jest zgodna z zaakceptowanym przez Inżyniera/Inspektora Nadzoru Badaniem Typu.

Temperatury technologiczne wytwarzania MMA powinny być zgodne z wymaganiami podanymi w p. 8.3 WT-2 2014 część I (Tabela 42) lub zgodnie z zaleceniami producenta. Mieszankę MMA zaleca się wbudowywać

bezpośrednio po wyprodukowaniu bez magazynowania na zapas. Przechowywanie wyprodukowanej MMA w silosie może mieć miejsce tylko w sytuacjach awaryjnych.

Jeżeli mieszanka mineralno-asfaltowa jest dostarczana z kilku wytwórni lub od kilku producentów, to należy zapewnić zgodność typu i wymiaru mieszanki oraz spełnienie wymagań dokumentacji projektowej.

5.3. Przygotowanie podłoża

Podłoże pod warstwę wiążącą z MMA powinno być:

- nośne i ustabilizowane,
- czyste, bez zanieczyszczeń lub pozostałości luźnego kruszywa,
- wyprofilowane, równe i bez kolein,
- suche,
- skropione emulsją asfaltową lub asfaltem zapewniającym powiązanie warstw,

oraz spełniać wymagania pkt. 7.2. WT-2 2016 – część II.

Brzeży krawężników i innych urządzeń przylegających do nawierzchni powinny zostać połączone z MMA zgodnie z pkt. 7.6.4 WT-2 2016 – część II (sposób wykonania spoin) i przy zastosowaniu materiałów określonych w pkt. 2.2.1 niniejszych STWiORB.

5.3.1. Połączenia międzywarstwowe

Uzyskanie wymaganej trwałości nawierzchni jest uzależnione od zapewnienia połączenia między warstwami oraz ich współpracy w przenoszeniu obciążeń nawierzchni wywołanych ruchem pojazdów.

Zapewnienie połączenia międzywarstwowego wymaga starannego przygotowania podłoża, na którym będą układane kolejne warstwy asfaltowe, zastosowania odpowiedniej emulsji asfaltowej oraz właściwego wykonania skropienia. Podłoże należy przygotować zgodnie z STWiORB D.04.03.01.

Skropienie emulsją asfaltową ma na celu zwiększenie siły połączenia pomiędzy warstwami konstrukcyjnymi oraz zabezpieczenie przed wnikaniem i zaleganiem wody pomiędzy warstwami.

Do skropień należy stosować rodzaj emulsji i ilość w zależności od rodzaju warstwy i kategorii ruchu, zgodnie z zasadami określonymi w STWiORB D.04.03.01.

5.4. Warunki atmosferyczne

Warstwa nawierzchni z MMA powinna być układana w temperaturze:

- podłoża nie mniejszej niż +5°C,
- temperaturze otoczenia w ciągu doby (pomiaru trzy razy dziennie) nie mniejszej niż 0°C.

Nie dopuszcza się układania MMA podczas opadów atmosferycznych i silnego wiatru przekraczającego prędkość 16m/s.

5.5. Próba technologiczna

Wykonawca przed przystąpieniem do produkcji MMA na żądanie Inżyniera/Inspektora Nadzoru jest zobowiązany do przeprowadzenia próby technologicznej.

Nie dopuszcza się oceniania dokładności pracy otaczarki oraz prawidłowości składu mieszanki mineralnej na podstawie tzw. suchego zarobu, z uwagi na segregację kruszywa. Na podstawie uzyskanych wyników Inżynier/Inspektor Nadzoru podejmuje decyzję o wykonaniu odcinka próbnego. Tolerancje zawartości składników MMA względem składu zaprojektowanego powinny być zgodne z wymaganiami podanymi w pkt. 6.7. niniejszych STWiORB.

5.6. Odcinek próbny

Na żądanie Inżyniera/Inspektora Nadzoru, Wykonawca powinien wykonać odcinek próbny o długości przynajmniej 100m na całej szerokości jednej jezdni. Wykonawca powinien wykonać odcinek próbny w celu:

- zdefiniowania parametrów produkcyjnych MMA,
- sprawdzenia czy sprzęt użyty do rozkładania i zagęszczania mieszanki jest właściwy,
- określenia grubości warstwy mieszanki mineralno-asfaltowej przed zagęszczeniem, koniecznej do uzyskania wymaganej ostatecznej grubości warstwy,
- określenia potrzebnej liczby przejść walców dla uzyskania prawidłowego zagęszczenia warstwy.

Do wykonania odcinka próbnego, Wykonawca powinien zastosować takie same materiały oraz sprzęt, jakie będą stosowane do wykonania warstwy z MMA podczas robót. Lokalizacja odcinka próbnego zostanie zaakceptowana przez Inżyniera/Inspektora Nadzoru – dopuszcza się akceptację wykonanego odcinka próbnego w ramach innego zadania pod warunkiem, że został wbudowany ten sam typ mieszanki mineralno-asfaltowej oraz zastosowano ten sam sprzęt do wbudowania i zagęszczenia warstwy. Wykonawca rozpocznie wykonywanie nawierzchni z MMA dopiero po otrzymaniu akceptacji Inżyniera/Inspektora Nadzoru, wydanej na podstawie testów oraz pomiarów dokonanych na odcinku próbnym. W przypadku nieprawidłowych parametrów warstwy wiążącej i nie zatwierdzeniu przez Inżyniera/Inspektora Nadzoru odcinka próbnego, Wykonawca ma obowiązek usunąć odcinek próbny warstwy wiążącej (jeżeli był wykonywany w obrębie Kontraktu) na własny koszt.

5.7. Wbudowywanie mieszanki MMA

Transport MMA powinien odbywać się zgodnie z wymaganiami podanymi w pkt. 7.4 WT-2 2016 – część II. Wbudowywanie MMA powinno odbywać się zgodnie z wymaganiami podanymi w pkt. 7.5 WT-2 2016 – część II. Prace związane z wbudowaniem mieszanki mineralno-asfaltowej należy tak zaplanować, aby:

- umożliwiły układanie warstwy całą szerokością jezdni (jedną rozkładarką lub dwoma rozkładarkami pracującymi obok siebie z przesunięciem wg pkt 7.6.3.1. WT-2 2016 – część II); w przypadku przebudów i remontów o dopuszczonym ruchu jednokierunkowym (wahadłowym) szerokością pasa ruchu ,
- dzienne działki robocze (tj. odcinki nawierzchni na których mieszanka mineralno-asfaltowa jest wbudowywana jednego dnia) powinny być możliwie jak najdłuższe min. 200 m,
- organizacja dostaw mieszanki powinna zapewnić pracę rozkładarki bez zatrzymań z jednostajną prędkością.

Mieszankę mineralno-asfaltową należy wbudowywać w sprzyjających warunkach atmosferycznych określonych w pkt. 5.4. Temperatura otoczenia może być niższa w wypadku stosowania ogrzewania podłoża i obramowania (np. promienniki podczerwieni, urządzenia mikrofalowe).

W przypadku stosowania mieszanek mineralno-asfaltowych z dodatkiem umożliwiającym obniżenie temperatury mieszania (mieszanki na ciepło) i wbudowania, należy indywidualnie określić wymagane warunki otoczenia. Układarka powinna być stale zasilana w mieszankę tak, aby w zasobniku zawsze znajdowała się odpowiednia jej ilość, a kosz, transporter i stół były zawsze gorące i nie stygły. W miejscach niedostępnych dla sprzętu dopuszcza się wbudowywanie ręczne.

Podczas rozkładania grubość wykonywanej warstwy powinna być sprawdzana co 25 m, w co najmniej trzech miejscach (w osi i przy brzegach warstwy). Warstwy wałowane powinny być równomiernie zagęszczane walcami drogowymi o charakterystyce zapewniającej skuteczność zagęszczania, potwierdzoną na odcinku próbnym.

Po wykonanej warstwie wiążącej powinien odbywać się wyłącznie ruch pojazdów związanych z układaniem następnej warstwy.

Dopuszczenie wykonanej warstwy asfaltowej na gorąco do ruchu może nastąpić po jej schłodzeniu do temperatury zapewniającej jej odporność na deformacje trwałe.

W przypadku konieczności dopuszczenia innego ruchu należy zastosować zabiegi zabezpieczające uzyskanie wymaganego połączenia międzywarstwowego tj. poprzez wykonanie dodatkowego skropienia z użyciem mleczka wapiennego (wg. pkt. 7.3.4 WT-2 2016 – część II).

5.8. Połączenia technologiczne

Połączenia technologiczne powinny być wykonane przy zastosowaniu materiałów określonych w pkt 2.2.1 niniejszego STWiORB, oraz zgodnie z pkt. 7.6 WT-2 2016 – część II.

5.8.1. Sposób i warunki aplikacji materiałów stosowanych do złączy.

5.8.1.1. Wymagania wobec wbudowania elastycznych taśm bitumicznych

Krawędź boczna złączapodłużnego winna być uformowana za pomocą rolki dociskowej lub poprzez obcięcie nożem talerzowym.

Krawędź boczna złącza poprzecznego powinna być uformowana w taki sposób i za pomocą urządzeń umożliwiających uzyskanie nieregularnej powierzchni.

Powierzchnie krawędzi do których klejona będzie taśma, powinny być czyste i suche.

Przed przyklejeniem taśmy w metodzie „gorące przy zimnym”, krawędzie „zimnej” warstwy na całkowitej grubości, należy zagruntować środkiem gruntującym zgodnie z zaleceniami producenta taśmy.

Taśma bitumiczna o grubości 10 mm powinna być wstępnie przyklejona do zimnej krawędzi złącza na 2/3 wysokości warstwy licząc od górnej powierzchni warstwy wiążącej. Minimalna wysokość taśmy 4 cm.

5.8.1.2. Wymagania wobec wbudowania past bitumicznych

Przygotowanie krawędzi bocznych jak w przypadku stosowania taśm bitumicznych.

Pasta powinna być наносzona mechanicznie z zapewnieniem równomiernego jej rozprowadzenia na bocznej krawędzi w ilości 3 - 4 kg/m² (warstwa o grubości 3 - 4 mm przy gęstości około 1,0 g/cm³).

Dopuszcza się ręczne nanoszenie past w miejscach niedostępnych.

5.8.2. Sposób wykonania złączy

Wymagania ogólne:

- złącza w warstwach nawierzchni powinny być wykonane w linii prostej,
- złącza podłużnego nie można lokalizować w śladach kół,
- złącza podłużne w konstrukcji wielowarstwowej należy przesunąć względem siebie w kolejnych warstwach technologicznych o co najmniej 30 cm w kierunku poprzecznym do osi jezdni,
- złącza muszą być całkowicie związane a powierzchnie przylegających warstw powinny być w jednym poziomie.

A. Metoda rozkładania „gorące przy gorącym”

Metoda ta ma zastosowanie w przypadku wykonywania złącza podłużnego – należy ją stosować zgodnie z pkt. 7.6.3.1 WT-2 2016 – część II.

Przy tej metodzie nie stosuje się dodatkowych materiałów do złączy.

B. Metoda rozkładania „gorące przy zimnym”

Wykonanie złączy metodą „gorące przy zimnym” stosuje się w przypadkach, gdy ze względu na ruch, względnie z innych uzasadnionych powodów konieczne jest wykonywanie nawierzchni w odstępach czasowych – należy ją stosować zgodnie z pkt. 7.6.3.2 WT-2 2016 – część II.

C. Sposób zakończenia działki roboczej

Zakończenie działki roboczej należy wykonać w sposób i przy pomocy urządzeń zapewniających uzyskanie nieregularnej, szorstkiej powierzchni spoiny (przy pomocy wstawianej kantówki lub frezarki) oraz szorstkiego podłoża w rejonie planowanego złącza.

Niedopuszczalne jest posypywanie piaskiem jako sposobu na obniżenie szczepności warstw w rejonie końca działki roboczej oraz obcinanie piłą tarczową zimnej krawędzi działki.

Zakończenie działki roboczej wykonuje się prostopadle do osi drogi.

Krawędź działki roboczej jest równocześnie krawędzią poprzeczną złącza.

Złącza poprzeczne między działkami roboczymi układanych pasów kolejnych warstw technologicznych należy przesunąć względem siebie o co najmniej 3 m w kierunku podłużnym do osi jezdni.

D. Sposób wykonywania spoin

Spoiny wykonuje się z użyciem materiałów wymienionych w punkcie 2.2.1.

Grubość elastycznej taśmy bitumicznej do spoin powinna wynosić:

- nie mniej niż 15 mm w warstwie wiążącej/wyrównawczej.

Pasta powinna być наносzona mechanicznie z zapewnieniem równomiernego jej rozprowadzenia na bocznej krawędzi w ilości 3 - 4 kg/m² (warstwa o grubości 3 - 4 mm przy gęstości około 1,0 g/cm³).

5.9. Krawędzie zewnętrzne warstwy wiążącej

Krawędzie zewnętrzne warstwy wiążącej należy wykonać zgodnie z wymaganiami pkt. 7.7 WT-2 2016 – część II

Po wykonaniu warstwy wiążącej o jednostronnym nachyleniu jezdni należy uszczelnić wyżej położoną krawędź boczną. Niżej położona krawędź boczna powinna pozostać nieuszczelniona.

Krawędź zewnętrzną oraz powierzchnię odsadki poziomej należy zabezpieczyć przez pokrycie gorącym asfaltem w ilości:

- powierzchnie odsadzek - 1,5 kg/m²
- krawędzie zewnętrzne - 4 kg/m²,

zgodnie z rys. 1 pkt. 7.7 WT-2 2016 – część II.

W przypadku nawierzchni o dwustronnym nachyleniu (przekrój daszkowy) decyzję o potrzebie i sposobie uszczelnienia krawędzi zewnętrznych podejmie Projektant w uzgodnieniu z Zamawiającym.

6. KONTROLA JAKOŚCI ROBÓT

6.1. Ogólne wymagania dotyczące kontroli jakości robót

Ogólne zasady kontroli jakości robót podano w D-M-00.00.00 „Wymagania ogólne”.

Badania mieszanki mineralno-asfaltowej należy wykonywać zgodnie z normami podanymi w pkt. 8.2.2 WT-2 2014 Nawierzchnie Asfaltowe (Tabela 12, 13, 14 – dla mieszanki typu AC).

Badania i pomiary dzielą się na:

- badania i pomiary Wykonawcy – w ramach własnego nadzoru
- badania i pomiary kontrolne – w ramach nadzoru Zamawiającego.

W uzasadnionych przypadkach w ramach badań i pomiarów kontrolnych dopuszcza się wykonanie badań i pomiarów kontrolnych dodatkowych i/lub badań i pomiarów arbitrażowych.

Badania obejmują:

- pobranie próbek,
- zapakowanie próbek do wysyłki,
- transport próbek z miejsca pobrania do placówki wykonującej badania,
- przeprowadzenie badania,
- sprawozdanie z badań.

Pomiary obejmują terenową weryfikację cech nawierzchni.

6.2. Badania i pomiary Wykonawcy

Wykonawca jest zobowiązany do przeprowadzania na bieżąco badań i pomiarów w celu sprawdzania czy jakość wykonanych Robót jest zgodna z postawionymi wymaganiami.

Badania i pomiary powinny być wykonywane z niezbędną starannością, zgodnie z obowiązującymi przepisami i w wymaganym zakresie. Badania i pomiary Wykonawca powinien wykonywać częstotliwością gwarantującą zachowanie wymagań dotyczących jakości robót, lecz nie rzadziej niż wskazano to w STWiORB. Wyniki badań będą

dokumentowane i archiwizowane przez Wykonawcę. Wyniki badań Wykonawca jest zobowiązany przekazywać Inżynierowi/Inspektorowi Nadzoru.

Zakres badań i pomiarów Wykonawcy powinien:

- być nie mniejszy niż określony w Zakładowej Kontroli Produkcji dla dostarczanych na budowę materiałów i wyrobów budowlanych - mieszanki mineralno-asfaltowe, kruszywa, lepiszcze, materiały do uszczelnień, itd.,
- dla wykonanej warstwy być nie mniejszy niż określony zakres i częstotliwość badań i pomiarów kontrolnych określony w tab. 7.

Zakres badań Wykonawcy związany z wykonywaniem nawierzchni:

- pomiar temperatury powietrza,
- pomiar temperatury mieszanki mineralno-asfaltowej podczas wykonywania nawierzchni,
- ocena wizualna mieszanki mineralno-asfaltowej,
- wykaz ilości materiałów lub grubości wykonanych warstw,
- pomiar spadku poprzecznego poszczególnych warstw asfaltowych,
- pomiar równości warstwy wiążącej,
- pomiar rzędnych wysokościowych i pomiary sytuacyjne,
- badania zagęszczenia warstwy i zawartości wolnej przestrzeni,
- pomiar szepności warstw asfaltowych
- pomiar parametrów geometrycznych poboczy,
- ocena wizualna jednorodności powierzchni warstwy,
- ocena wizualna jakości wykonania połączeń technologicznych.

Tabela 7. Minimalna częstotliwość badań ze strony Wykonawcy dla warstwy wiążącej

Lp.	Badana cecha	Metoda	Częstotliwość
1.	Zagęszczenie MMA oraz zawartość wolnych przestrzeni w warstwie	Porównanie gęstości objętościowej referencyjnej do rzeczywistej	- 2 razy na kilometr każdej jezdni, nie rzadziej niż 1 raz na 6000 m ²
2.	Szepność warstw asfaltowych dla dróg KR 4-7	Metoda Leutnera	- nie rzadziej niż 1 raz na 15000 m ²
3.	Grubość (grubości poszczególnych warstw i grubość pakietu warstw asfaltowych)	Rzędne wysokościowe, Pomiar elektromagnetyczny, Przymiarem na wyciętych próbach	- nie rzadziej niż co 50 m - nie rzadziej niż co 100 m - 2 razy na kilometr każdej jezdni, nie rzadziej niż 1 raz na 6000 m ²
4.	Równość podłużna		
4.1.	Wszystkie klasy dróg	Planografem	- każdy pas układania warstwy w sposób ciągły
4.2.	Wszystkie klasy dróg w miejscach niedostępnych dla urządzeń pomiarowych	4 metrową łątą i klinem	- w sposób ciągły (początek każdego pomiaru łątą w miejscu zakończenia poprzedniego pomiaru)
5.	Równość poprzeczna	Profilografem lub - 2 metrową łątą i pochyłomierzem	- każdy pas układania warstwy w sposób ciągły - nie rzadziej niż co 5 m
6.	Spadki poprzeczne	Profilografem lub - 2 metrową łątą i pochyłomierzem	co 10m 50 razy na 1 km dodatkowe pomiary w punktach głównych łuków poziomych
7.	Szerokość warstwy	Taśmą mierniczą	- pomiar co 50 m, na łukach poziomych w punktach charakterystycznych
8.	Odchylenie od projektowanej osi drogi	Rzędne wysokościowe Pomiary sytuacyjne	- pomiar rzędnych niwelacji podłużnej i poprzecznej oraz usytuowania osi, na łukach poziomych i pionowych w punktach charakterystycznych

6.3. Badania i pomiary kontrolne

Badania i pomiary kontrolne są zlecane przez Inżyniera/Inspektora Nadzoru, a których celem jest sprawdzenie, czy jakość zastosowanych materiałów i wyrobów budowlanych (mieszanek mineralno-asfaltowych i ich składników, lepiszczy i materiałów do uszczelnień itp.) oraz gotowej warstwy (wbudowane warstwy asfaltowe, połączenia itp.) spełniają wymagania określone w kontrakcie.

Pobieraniem próbek, wykonaniem badań i pomiarów na miejscu budowy zajmuje się Laboratorium Zamawiającego/Inżynier/Inspektor Nadzoru przy udziale lub po poinformowaniu przedstawicieli Wykonawcy. Zamawiający decyduje o wyborze Laboratorium Zamawiającego.

6.4. Badania i pomiary kontrolne dodatkowe

W wypadku uznania, że jeden z wyników badań lub pomiarów kontrolnych nie jest reprezentatywny dla ocenianego odcinka budowy, strony kontraktu mogą wystąpić o przeprowadzenia badań lub pomiarów kontrolnych dodatkowych. Badania kontrolne dodatkowe są wykonywane przez Laboratorium Zamawiającego. Strony Kontraktu decydują wspólnie o miejscach pobierania próbek i wyznaczeniu odcinków częściowych ocenianego odcinka budowy tzn. dziennej działki roboczej. Jeżeli odcinek częściowy przyporządkowany do badań kontrolnych nie może być jednoznacznie i zgodnie wyznaczony, to odcinek ten nie powinien być mniejszy niż 20% ocenianego odcinka budowy.

6.5. Badania i pomiary arbitrażowe

Badania i pomiary arbitrażowe są powtórzeniem badań lub pomiarów kontrolnych i/lub kontrolnych dodatkowych, co do których istnieją uzasadnione wątpliwości ze strony Inżyniera/Inspektora Nadzoru, Zamawiającego lub Wykonawcy (np. na podstawie własnych badań).

Badania i pomiary arbitrażowe wykonuje się na wniosek strony kontraktu. Badania i pomiary arbitrażowe wykonuje bezstronne, akredytowane laboratorium (w tym inne laboratorium GDDKiA), które nie wykonywało badań lub pomiarów kontrolnych, przy udziale lub po poinformowaniu przedstawicieli stron.

W przypadku wniosku Wykonawcy zgodę na przeprowadzenie badań i pomiarów arbitrażowych wyraża Inżynier/Inspektor Nadzoru po wcześniejszej analizie zasadności wniosku. Zamawiający akceptuje laboratorium, które przeprowadzi badania lub pomiary arbitrażowe.

6.6. Badania i pomiary przed przystąpieniem do robót

Przed przystąpieniem do robót Wykonawca powinien przedstawić Inżynierowi/Inspektorowi Nadzoru do akceptacji źródła poboru kruszyw oraz wszystkich dodatkowych materiałów, dołączając wszystkie dokumenty potwierdzające jakość materiałów składowych.

6.7. Badania w czasie robót

6.7.1. Zawartość lepiszcza rozpuszczalnego

Badanie polega na wykonaniu ekstrakcji lepiszcza, zgodnie PN-EN 12697-1, z próbki pobranej z mieszanki mineralno-asfaltowej.

Jakości wbudowanej mieszanki mineralno-asfaltowej należy ocenić na podstawie:

- wielkości odchyłki obliczonej dla wartości średniej (średnia arytmetyczna wszystkich wyników z całej drogi dla danego typu MMA i danej warstwy asfaltowej) z dokładnością do 0,01 %,
- wielkości odchyłki obliczonej dla pojedynczego wyniku (próbki) z dokładnością do 0,1 %.

Wyżej wymienione kryteria należy stosować jednocześnie (oba podlegają ocenie jakości MMA).

Odchyłka jest to różnica wartości bezwzględnej pomiędzy procentową zawartością lepiszcza rozpuszczalnego uzyskaną z badań laboratoryjnych a procentową zawartością lepiszcza rozpuszczalnego podaną w Badaniu Typu (%).

Tabela 8. Dopuszczalne odchyłki do odbioru dla wartości średniej policzonej z dokładnością do 0,01 %

Oceniany parametr	Wielkość odchyłki dla wartości średniej ; %	
	AC	
	KR3÷KR7	KR1 ÷KR2
Zawartość lepiszcza rozpuszczalnego S – niedomiary	0,15	0,20
Wartość lepiszcza rozpuszczalnego S – nadmiar	0,20	0,20

Tabela 9. Dopuszczalne odchyłki do odbioru dla pojedynczego wyniku określonego z dokładnością do 0,1 %

Oceniany parametr	Wielkość odchyłki dla pojedynczego wyniku ; %	
	AC	

	KR1÷KR7
Zawartość lepiszcza rozpuszczalnego S - niedomiary	0,3
Zawartość lepiszcza rozpuszczalnego S - nadmiar	0,3

W przypadku przekroczenia wielkości dopuszczalnych odchyłek dla wartości średniej i dla pojedynczego wyniku w zakresie zawartości lepiszcza rozpuszczalnego należy postępować zgodnie z Instrukcją DP-T14 *Ocena jakości na drogach krajowych. Część I-Roboty drogowe*.

6.7.2. Uziarnienie mieszanki mineralnej

Po wykonaniu ekstrakcji lepiszcza należy przeprowadzić kontrolę uziarnienia mieszanki kruszywa mineralnego wg PN-EN 12697-2.

Jakości mieszanki mineralnej należy ocenić na podstawie:

- wielkości odchyłki obliczonej dla wartości średniej (średnia arytmetyczna wszystkich wyników z całej drogi dla danego typu MMA i danej warstwy asfaltowej) z dokładnością do 0,1 %
- wielkości odchyłki obliczonej dla pojedynczego wyniku (próbki) z dokładnością do 0,1 % dla sita 0,063mm i z dokładnością do 1 % dla pozostałych sit.

Wyżej wymienione kryteria należy stosować jednocześnie (oba podlegają ocenie jakości MMA).

Odchyłka jest to różnica wartości bezwzględnej pomiędzy procentową zawartością ziaren w wyekstrahowanej mieszance mineralnej uzyskaną z badań laboratoryjnych a procentową zawartością ziaren w mieszance mineralnej podaną w Badaniu Typu (%).

Dopuszczalne odchyłki w zakresie uziarnienia podano w tabeli 10.

Tabela 10. Dopuszczalne odchyłki w zakresie uziarnienia.

Przechodzi przez sito #, mm	Odchyłki dopuszczalne dla pojedynczego wyniku, %		Odchyłki dopuszczalne dla wartości średniej, %
	KR 3-7	KR 1-2	
0,063	2,5	3,0	1,5
0,125	4	5	2,0
2	5	6	3,0
D/2 lub sito charakterystyczne	6	7	4,0
D	7	8	5,0

Wymagania dotyczące udziału kruszywa grubego, drobnego i wypełniacza powinny być spełnione jednocześnie. W przypadku przekroczenia wielkości dopuszczalnych odchyłek dla wartości średniej w zakresie uziarnienia należy postępować zgodnie z Instrukcją DP-T14 *Ocena jakości na drogach krajowych. Część I-Roboty drogowe*. Dla kryterium dotyczącego pojedynczego wyniku nie stosuje się potrąceń – należy je spełnić wg wyżej wymienionych wymagań.

6.7.3. Zawartość wolnych przestrzeni w mieszance MMA

Zawartość wolnych przestrzeni w próbkach Marshalla oblicza się zgodnie z PN-EN 12697-8. Zawartość wolnych przestrzeni nie może przekroczyć wartości podanych w WT-2 2014 Tabela 12, 13 i 14 w zależności od kategorii ruchu.

6.7.4. Pomiar grubości warstwy wg PN-EN 12697-36

Grubośći wykonanej warstwy należy określać na wyciętych próbkach (nie wycinać próbek na obiektach mostowych wiertnicą mechaniczną) lub metodą elektromagnetyczną z częstotliwością określoną w tab. 7. Sposób oceny grubości warstwy i pakietu warstw należy dokonać zgodnie WT-2 2016 – część II pkt 8.2 i Instrukcją DP-T14 pkt. 2.3.

Grubośći warstwy należy ocenić na podstawie wielkości odchyłki obliczonej dla:

- pojedynczego wyniku pomiaru grubości warstwy i pakietu warstw asfaltowych,
- wartości średniej ze wszystkich pomiarów grubości danej warstwy i wartości średniej pomiarów pakietu warstw asfaltowych.

Odchyłka w zakresie grubości danej warstwy lub pakietu warstw z mieszanek mineralno-asfaltowych jest to procentowe **przekroczenie w dół** projektowanej grubości warstwy lub pakietu i obliczona wg pkt 2.3. Instrukcji DP-T14 – część I z dokładnością do 1%.

Tolerancja dla pojedynczego wyniku w zakresie:

- grubości warstwy może wynosić 1±10% grubości projektowanej.
- pakietu wszystkich warstw asfaltowych wynosi 0±10% grubości projektowanej, lecz nie więcej niż 1 cm.

Wartość średnia ze wszystkich pomiarów grubości danej warstwy lub pakietu warstw powinna być równa bądź większa w stosunku do grubości przyjętej w projekcie konstrukcji nawierzchni.

W przypadku przekroczenia wartości dopuszczalnych w zakresie grubości należy postępować zgodnie z Instrukcją DP-T 14.

6.7.5. Wskaźnik zagęszczenia warstwy wg PN-EN 13108-20 załącznik C4

Wskaźnik zagęszczenia warstwy należy sprawdzać na próbkach wyciętych z zagęszczonej warstwy z częstością podaną w pkt. 6.2. tab. 7. Wskaźnik zagęszczenia nie może być niższy niż 98,0%. Dopuszcza się za zgodą Inżyniera/Inspektora Nadzoru badania zagęszczenia warstwy metodami izotopowymi (zamiennie do cięcia próbek). Metodą referencyjną jest badanie na próbkach wyciętych z zagęszczonej warstwy. Wykonawca wytnie próbki na każde życzenie Inżyniera/Inspektora Nadzoru w miejscach wątpliwych przez niego wskazanych.

W przypadku jeśli wskaźnik zagęszczenia jest niższy niż 98,0% należy postępować zgodnie z Instrukcją DP-T14 Ocena jakości na drogach krajowych. Część I-Roboty drogowe.

6.7.6. Wolna przestrzeń w zagęszczonej warstwie wg PN-EN 12697-8.

Do obliczenia wolnej przestrzeni w warstwie należy przyjmować gęstość mieszanki mineralno asfaltowej oznaczonej w dniu wykonywania kontrolowanej działki roboczej. Zawartość wolnej przestrzeni w warstwie powinna mieścić się w granicach dla KR 1-2 2,0-7,0%, dla KR \geq 3 3,0-8,0%. Zawartość wolnej przestrzeni w warstwie należy sprawdzać z częstością podaną w pkt. 6.2. tab. 7.

6.7.7. Wytrzymałość na ścinanie połączeń międzywarstwowych.

Badanie szczepności międzywarstwowej należy wykonać wg metody Leutnera na próbkach \varnothing 150 \pm 2mm lub \varnothing 100 \pm 2mm zgodnie z „Instrukcją laboratoryjnego badania szczepności międzywarstwowej warstw asfaltowych wg metody Leutnera i wymagania techniczne szczepności. 2014”. Wymagana wartość dla połączenia wiążąca – podbudowa wynosi nie mniej niż 0,7 MPa – kryterium należy spełnić. Dopuszcza się też inne sprawdzone metody badania szczepności, przy czym metodą referencyjną jest metoda Leutnera na próbkach \varnothing 150 \pm 2mm.

Badanie szczepności międzywarstwowej należy sprawdzać zgodnie z częstością podaną w pkt. 6.2. tab. 7.

6.7.8. Temperatura mięknięcia lepiszcza odzyskanego.

Wymagania dla temperatury mięknięcia lepiszcza odzyskanego zgodnie z pkt. 8.1.1. WT-2 2016 – część II. Dla lepiszcza wyekstrahowanego należy kontrolować następujące właściwości:

- temperaturę mięknięcia,
- nawrót sprężysty – dot. polimeroasfaltów.

6.8. Badania i pomiary cech geometrycznych warstwy z MMA

6.8.1. Częstość oraz zakres badań i pomiarów

Częstość oraz zakres badań i pomiarów podano na warstwie wiążącej podano w tabeli7.

6.8.2. Szerokość warstwy

Szerokość wykonanej warstwy powinna być zgodna z szerokością projektowaną z tolerancją + 5 cm. Wymaga się, aby co najmniej 95% wykonanych pomiarów nie przekraczało dopuszczalnego odchylenia. 100% wykonanych pomiarów szerokości wykonanej warstwy powinna być zgodna z szerokością projektowaną z tolerancją + 7 cm.

6.8.3. Równość podłużna i poprzeczna warstwy wiążącej

A. Ocena równości podłużnej warstwy wiążącej.

Do oceny równości podłużnej warstwy wiążącej nawierzchni dróg wszystkich klas technicznych, należy stosować metodę pomiaru ciągłego równoważną użyciu łaty i klina z wykorzystaniem planografu, umożliwiającego wyznaczanie odchylenia równości podłużnej jako największej odległości (prześwitu) pomiędzy teoretyczną linią łączącą spody kółek jezdnych urządzenia a mierzoną powierzchnią warstwy [mm].

W miejscach niedostępnych dla planografu pomiar równości podłużnej warstwy wiążącej nawierzchni należy wykonać w sposób ciągły z użyciem łaty i klina. Długość łaty w pomiarze równości podłużnej powinna wynosić 4 m.

Wymagana równość podłużna jest określona przez maksymalne dopuszczalne wartości odchylenia dla warstwy wiążącej zostały podane w tabeli11.

Tabela11. Dopuszczalne wartości odchylenia dla warstwy wiążącej

Klasa drogi	Element nawierzchni	Dopuszczalne wartości odchylenia równości podłużnej warstwy wiążącej [mm]
A, S, GP	Pasy ruchu zasadnicze, awaryjne, dodatkowe, włącznie i wyłączenia, jezdnie łącznic utwardzone	6
	pobocza	
	Jezdnie MOP	9

G, Z	Pasy ruchu zasadnicze, dodatkowe, włączenia i wyłączenia, postojowe, jezdnie łącznic, utwardzone pobocza	9
L, D, place, parkingi	Wszystkie pasy ruchu i powierzchnie przeznaczone do ruchu i postoju pojazdów	12

Pomiar równości podłużnej nawierzchni metodą łąty i klina

Pomiar równości podłużnej warstw nawierzchni z użyciem łąty (o długości 4 m) i klina należy wykonywać jedynie w miejscach niedostępnych dla sprzętu pomiarowego (stanowiska postojowe, zatoki autobusowe itp.). Pomiary równości podłużnej z wykorzystaniem łąty i klina należy wykonywać w osi podłużnej elementu drogi/pasa ruchu, w płaszczyźnie prostopadłej do powierzchni badanej warstwy. Pomiar należy wykonywać w sposób ciągły (początek każdego pomiaru łątą w miejscu zakończenia poprzedniego pomiaru). Klin należy podkładać pod łątę w miejscu, w którym prześwit jest największy (największe odchylenie równości). Wielkość prześwitu jest równa najmniejszej liczbie widocznej na klinie podłożonym pod łątę. Zasady oceny wyników pomiaru jak w tabeli 11.

B. Pomiar równości poprzecznej warstwy wiążącej

Do oceny równości poprzecznej warstw nawierzchni dróg wszystkich klas technicznych oraz placów i parkingów należy stosować metodę pomiaru profilometrycznego równoważną użyciu łąty i klina, umożliwiającą wyznaczenie odchylenia równości w przekroju poprzecznym pasa ruchu/elementu drogi. Odchylenie to jest obliczane jako największa odległość (prześwit) pomiędzy teoretyczną łątą (o długości 2 m) a zarejestrowanym profilem poprzecznym warstwy.

Efektywna szerokość pomiarowa jest równa szerokości mierzonego pasa (elementu) nawierzchni z tolerancją $\pm 15\%$. Wartość odchylenia równości poprzecznej należy wyznaczać z krokiem co 1 m.

W miejscach niedostępnych dla profilografu pomiar równości poprzecznej warstwy wiążącej nawierzchni należy wykonać z użyciem łąty i klina. Długość łąty w pomiarze równości poprzecznej powinna wynosić 2 m, Pomiar powinien być wykonany nie rzadziej niż co 5 m.

Dopuszczalne wartości odchylen zostały podane w tabeli 12.

Tabela 12. Dopuszczalne wartości odchylen dla warstwy wiążącej

Klasa drogi	Element nawierzchni	Dopuszczalne wartości odchylen równości poprzecznej warstwy wiążącej [mm]
A, S, GP	Pasy ruchu zasadnicze, awaryjne, dodatkowe, włączenia i wyłączenia, jezdnie łącznic, utwardzone pobocza	6
	Jezdnie MOP	9
G, Z	Pasy ruchu zasadnicze, dodatkowe, włączenia i wyłączenia, postojowe, jezdnie łącznic, utwardzone pobocza	9
L, D, place, parkingi	Wszystkie pasy ruchu i powierzchnie przeznaczone do ruchu i postoju pojazdów	12

Pomiar równości poprzecznej warstw nawierzchni z użyciem łąty i klina

Pomiar równości poprzecznej warstw nawierzchni z użyciem łąty (o długości 2 m) i klina należy wykonywać jedynie w miejscach niedostępnych dla sprzętu pomiarowego takich jak: stanowiska postojowe, zatoki autobusowe itp. Pomiary równości poprzecznej z wykorzystaniem łąty i klina należy wykonywać z krokiem nie rzadziej niż co 5 m. W czasie pomiaru łąta powinna leżeć prostopadle do osi drogi i w płaszczyźnie prostopadłej do powierzchni badanej warstwy.

Klin należy podkładać pod łątę w miejscu, w którym prześwit jest największy (największe odchylenie równości). Wielkość prześwitu jest równa najmniejszej liczbie widocznej na klinie podłożonym pod łątę. Zasady oceny wyników podano w tabeli 12.

6.8.4. Spadki poprzeczne

Sprawdzenie polega na przyłożeniu łaty i pomiar prześwitu klinem lub pomiar profilografem laserowym. Spadki poprzeczne warstwy wiążącej na odcinkach prostych i na łukach powinny być zgodne z spadkami poprzecznymi z tolerancją $\pm 0,5\%$.

Wymaga się, aby co najmniej 95% wykonanych pomiarów nie przekraczało przedziału dopuszczalnych odchyień. Dla 100% wykonanych pomiarów spadki poprzeczne warstwy wiążącej na odcinkach prostych i na łukach powinny być zgodne z spadkami poprzecznymi z tolerancją $\pm 0,7\%$. Spadek poprzeczny musi być wystarczający do zapewnienia sprawnego spływu wody.

6.8.5. Ukształtowanie osi w planie

Oś warstwy w planie powinna być usytuowana zgodnie z osią projektowaną z tolerancją ± 5 cm. Wymaga się, aby co najmniej 95% wykonanych pomiarów nie przekraczało przedziału dopuszczalnych odchyień. 100% wykonanych pomiarów ukształtowania osi w planie powinno być zgodne z osią projektowaną z tolerancją ± 7 cm.

6.8.6. Rzędne wysokościowe nawierzchni

Rzędne wysokościowe warstwy wiążącej powinny być mierzone w przekrojach co 10m w osi i na krawędziach każdej jezdni. Przed przystąpieniem do robót Wykonawca przedstawi schemat punktów pomiarowych do akceptacji. Różnice pomiędzy rzędnymi wysokościowymi warstwy a rzędnymi projektowanymi nie powinny przekraczać ± 1 cm.

Wymaga się, aby co najmniej 95% wykonanych pomiarów nie przekraczało przedziału dopuszczalnych odchyień. Dla 100% wykonanych pomiarów różnice pomiędzy rzędnymi wysokościowymi warstwy wiążącej a rzędnymi projektowanymi nie mogą przekraczać $\pm 1,5$ cm.

6.8.7. Złącza podłużne i poprzeczne

Złącza w nawierzchni powinny być wykonane w linii prostej, prostopadle do osi drogi.

W konstrukcji wielowarstwowej:

- złącza poprzeczne powinny być przesunięte względem siebie co najmniej o 3 m,
- złącza podłużne powinny być przesunięte względem siebie w kolejnych warstwach technologicznych o co najmniej o 30 cm w kierunku poprzecznym do osi jezdni.

Nie można lokalizować złącza podłużnego w śladach kół. Złącza powinny być całkowicie związane, a przylegające warstwy powinny być w jednym poziomie.

6.8.8. Wygląd warstwy

Wygląd warstwy z MMA powinien być jednorodny, bez miejsc „przeasfaltowanych”, porowatych, tłuszczących się i spękanych.

7. OBMIAR ROBÓT

7.1. Ogólne zasady obmiaru robót

Ogólne zasady obmiaru robót podano w D-M-00.00.00 „Wymagania ogólne”.

7.2. Jednostka obmiarowa

Jednostką obmiarową jest m^2 (metr kwadratowy) wykonanej warstwy wiążącej z betonu asfaltowego (AC W).

8. ODBIÓR ROBÓT

Ogólne zasady odbioru robót podano w D-M-00.00.00 „Wymagania ogólne”. Roboty uznaje się za wykonane zgodnie z Dokumentacją Projektową i STWiORB, jeżeli wszystkie badania i pomiary z zachowaniem tolerancji wg pkt. 6 niniejszej STWiORB dały wyniki pozytywne.

Do odbioru ostatecznego uwzględniane są wyniki badań i pomiarów kontrolnych, badań i pomiarów kontrolnych dodatkowych oraz badań i pomiarów arbitrażowych do wyznaczonych odcinków częściowych.

8.1. Zasady postępowania z wadliwie wykonanymi robotami

Jeżeli wystąpią wyniki negatywne dla materiałów i robót (nie spełniające wymagań określonych w STWiORB i opracowanych na ich podstawie STWiORB), to Inżynier/Inspektor Nadzoru/Zamawiający wydaje Wykonawcy polecenie przedstawienia programu naprawczego, chyba że na wniosek jednej ze stron kontraktu zostaną wykonane badania lub pomiary arbitrażowe (zgodnie z pkt. 6.5 niniejszego STWiORB), a ich wyniki będą pozytywne. Wykonawca w programie tym jest zobowiązany dokonać oceny wpływu na trwałość konstrukcji nawierzchni, przedstawić sposób naprawienia wady lub wnioskować o zredukowanie ceny kontraktowej – naliczenie potrącen według zasad określonych w Instrukcji DP-T14 Ocena Jakości na Drogach Krajowych. Część I Roboty Drogowe.

Na zastosowanie programu naprawczego wyraża zgodę Inżynier/Inspektor Nadzoru/Zamawiający.

W przypadku braku zgody Inżyniera/Inspektora Nadzoru/Zamawiającego na zastosowanie programu naprawczego wszystkie materiały i roboty nie spełniające wymagań podanych w odpowiednich punktach STWiORB zostaną odrzucone. Wykonawca wymieni materiały na właściwe i wykona prawidłowo roboty na własny koszt.

Jeżeli wymiana materiałów niespełniających wymagań lub wadliwie wykonane roboty spowodują szkodę w innych, prawidłowo wykonanych robotach, to również te roboty powinny być ponownie wykonane przez Wykonawcę na jego koszt.

9. PODSTAWA PŁATNOŚCI

9.1. Ogólne ustalenia dotyczące podstawy płatności

Ogólne ustalenia dotyczące podstawy płatności podano w D-M-00.00.00 „Wymagania ogólne”.

9.2. Cena jednostki obmiarowej

Cena wykonania 1 m² warstwy wiążącej z betonu asfaltowego (AC W) obejmuje:

- prace pomiarowe i roboty przygotowawcze,
- oznakowanie robót,
- oczyszczenie i skropienie podłoża,
- dostarczenie materiałów i sprzętu,
- opracowanie recepty laboratoryjnej,
- wykonanie próby technologicznej i odcinka próbnego,
- wyprodukowanie mieszanki betonu asfaltowego i jej transport na miejsce wbudowania,
- posmarowanie lepiszczem lub pokrycie taśmą asfaltową krawędzi urządzeń obcych i krawężników,
- rozłożenie i zagęszczenie mieszanki betonu asfaltowego,
- uformowanie złączy, zagruntowanie środkiem gruntującym i przymocowanie taśm bitumicznych,
- posmarowanie krawędzi bocznych asfaltem,
- przeprowadzenie pomiarów i badań wymaganych w specyfikacji technicznej,
- odwiezienie sprzętu,
- wszelkie inne czynności związane z prawidłowym wykonaniem warstwy zgodnie z wymaganiami niniejszych STWiORB.

9.3. Sposób rozliczenia robót tymczasowych i prac towarzyszących

Cena wykonania robót określonych niniejszymi STWiORB obejmuje:

- roboty tymczasowe, które są potrzebne do wykonania robót podstawowych, ale nie są przekazywane Zamawiającemu i są usuwane po wykonaniu robót podstawowych,
- prace towarzyszące, które są niezbędne do wykonania robót podstawowych, niezaliczane do robót tymczasowych, jak geodezyjne wytyczenie robót itd.

10. PRZEPISY ZWIĄZANE

10.1. Normy

1. PN-EN 12591 Asfalty i produkty asfaltowe - Wymagania dla asfaltów drogowych
2. PN-EN 12597 Asfalty i produkty asfaltowe - Terminologia
3. PN-EN 13808 Asfalty i lepiszcza asfaltowe - Zasady klasyfikacji kationowych emulsji asfaltowych
4. PN-EN 14023 Asfalty i lepiszcza asfaltowe - Zasady klasyfikacji asfaltów modyfikowanych polimerami
5. PN-EN 13924-2 Asfalty i lepiszcza asfaltowe - Zasady klasyfikacji asfaltów drogowych specjalnych - Część 2: Asfalty drogowie wielorodzajowe
6. PN-EN 13043 Kruszywa do mieszanek bitumicznych i powierzchniowych utwaleń stosowanych na drogach, lotniskach i innych powierzchniach przeznaczonych do ruchu
7. PN-EN 932-3 Badania podstawowych właściwości kruszyw – Procedura i terminologia uproszczonego opisu petrograficznego
8. PN-EN 932-5 Badania podstawowych właściwości kruszyw – Część 5: Wyposażenie podstawowe i wzorcowanie
9. PN-EN 933-1 Badania geometrycznych właściwości kruszyw – Oznaczanie składu ziarnowego. Metoda przesiewania
10. PN-EN 933-3 Badania geometrycznych właściwości kruszyw – Oznaczanie kształtu ziarna pomocą wskaźnika płaskości
11. PN-EN 933-4 Badania geometrycznych właściwości kruszyw – Część 4: Oznaczanie kształtu ziarna – Wskaźnik kształtu
12. PN-EN 933-5 Badania geometrycznych właściwości kruszyw – Oznaczanie procentowej zawartości ziaren o powierzchniach powstałych w wyniku przekruszenia lub łamania kruszyw grubych
13. PN-EN 933-6 Badania geometrycznych właściwości kruszyw – Część 6: Ocena właściwości powierzchni – Wskaźnik przepływu kruszywa
14. PN-EN 933-9 Badania geometrycznych właściwości kruszyw – Ocena zawartości drobnych cząstek – Badania błękitem metylenowym

15. PN-EN 933-10 Badania geometrycznych właściwości kruszyw – Część 10: Ocena zawartość drobnych cząstek – Uziarnienie wypełniaczy (przesiewanie w strumieniu powietrza)
16. PN-EN 1097-2 Badania mechanicznych i fizycznych właściwości kruszyw – Metody oznaczania odporności na rozdrabianie
17. PN-EN 1097-3 Badania mechanicznych i fizycznych właściwości kruszyw – Oznaczanie gęstości nasypowej i jamistości
18. PN-EN 1097-4 Badania mechanicznych i fizycznych właściwości kruszyw – Część 4: Oznaczanie pustych przestrzeni suchego, zagęszczonego wypełniacza
19. PN-EN 1097-5 Badania mechanicznych i fizycznych właściwości kruszyw – Część 5: Oznaczanie zawartości wody przez suszenie w suszarce z wentylacją
20. PN-EN 1097-6 Badania mechanicznych i fizycznych właściwości kruszyw – Część 6:
21. PN-EN 12697-1 Mieszanki mineralno-asfaltowe - Metody badań mieszanek mineralno-asfaltowych na gorąco – Część 1: Zawartość lepiszcza rozpuszczalnego
22. PN-EN 12697-2 Mieszanki mineralno-asfaltowe - Metody badań mieszanek mineralno-asfaltowych na gorąco – Część 2: Oznaczanie składu ziarnowego
23. PN-EN 12697-3 Mieszanki mineralno-asfaltowe - Metody badań mieszanek mineralno-asfaltowych na gorąco – Część 3: Odzyskiwanie asfaltu - Wyparka obrotowa
24. PN-EN 12697-4 Mieszanki mineralno-asfaltowe - Metody badań mieszanek mineralno-asfaltowych na gorąco – Część 4: Odzyskiwanie asfaltu - Kolumna do destylacji frakcyjnej
25. PN-EN 12697-5 Mieszanki mineralno-asfaltowe - Metody badań mieszanek mineralno-asfaltowych na gorąco – Część 5: Oznaczanie gęstości
26. PN-EN 12697-6 Mieszanki mineralno-asfaltowe - Metody badań mieszanek mineralno-asfaltowych na gorąco – Część 6: Oznaczanie gęstości objętościowej metodą hydrostatyczną
27. PN-EN 12697-8 Mieszanki mineralno-asfaltowe - Metody badań mieszanek mineralno-asfaltowych na gorąco – Część 8: Oznaczanie zawartości wolnej przestrzeni
28. PN-EN 12697-10 Mieszanki mineralno-asfaltowe - Metody badań mieszanek mineralno-asfaltowych na gorąco – Część 10: Zagęszczalność
29. PN-EN 12697-11 Mieszanki mineralno-asfaltowe - Metody badań mieszanek mineralno-asfaltowych na gorąco – Część 11: Określenie powiązania pomiędzy kruszywem i asfaltem
30. PN-EN 12697-12 Mieszanki mineralno-asfaltowe - Metody badania mieszanek mineralno-asfaltowych na gorąco – Część 12: Określanie wrażliwości na wodę
31. PN-EN 12697-17 Mieszanki mineralno-asfaltowe - Metody badań mieszanek mineralno-asfaltowych na gorąco – Część 17: Ubytek ziaren
32. PN-EN 12697-18 Mieszanki mineralno-asfaltowe - Metody badań mieszanek mineralno-asfaltowych na gorąco – Część 18: Spływanie lepiszcza
33. PN-EN 12697-20 Mieszanki mineralno-asfaltowe - Metody badań mieszanek mineralno-asfaltowych na gorąco – Część 20: Penetracja próbek sześciennych lub Marshalla
34. PN-EN 12697-22 Mieszanki mineralno-asfaltowe - Metody badań mieszanek mineralno-asfaltowych na gorąco – Część 22: Koleinowanie
35. PN-EN 12697-23 Mieszanki mineralno-asfaltowe - Metody badania mieszanek mineralno-asfaltowych na gorąco – Część 23: Określanie pośredniej wytrzymałości na rozciąganie próbek asfaltowych
36. PN-EN 12697-24 Mieszanki mineralno-asfaltowe - Metody badań mieszanek mineralno-asfaltowych na gorąco – Część 24: Odporność na zmęczenie
37. PN-EN 12697-25 Mieszanki mineralno-asfaltowe - Metody badań mieszanek mineralno-asfaltowych na gorąco – Część 25: Penetracja dynamiczna
38. PN-EN 12697-26 Mieszanki mineralno-asfaltowe - Metody badań mieszanek mineralno-asfaltowych na gorąco – Część 26: Sztywność
39. PN-EN 12697-27 Mieszanki mineralno-asfaltowe - Metody badań mieszanek mineralno-asfaltowych na gorąco – Część 27: Pobieranie próbek
40. PN-EN 12697-28 Mieszanki mineralno-asfaltowe - Metody badań mieszanek mineralno-asfaltowych na gorąco – Część 28: Przygotowanie próbek do oznaczania zawartości lepiszcza, zawartości wody i uziarnienia
41. PN-EN 12697-29 Mieszanki mineralno-asfaltowe - Metoda badania mieszanek mineralno-asfaltowych na gorąco – Część 29: Pomiar próbki z zagęszczonej mieszanki mineralno-asfaltowej
42. PN-EN 12697-30 Mieszanki mineralno-asfaltowe - Metody badań mieszanek mineralno-asfaltowych na gorąco – Część 30: Przygotowanie próbek zagęszczonych przez ubijanie
43. PN-EN 12697-31 Mieszanki mineralno-asfaltowe - Metody badań mieszanek mineralno-asfaltowych na gorąco – Część 31: Próbkę przygotowane w prasie żyrotorowej

44. PN-EN 12697-33 Mieszanki mineralno-asfaltowe - Metody badań mieszanek mineralno-asfaltowych na gorąco – Część 33: Przygotowanie próbek zagęszczanych walcem
45. PN-EN 12697-35 Mieszanki mineralno-asfaltowe - Metody badań mieszanek mineralno-asfaltowych na gorąco – Część 35: Mieszanie laboratoryjne
46. PN-EN 12697-38 Mieszanki mineralno-asfaltowe - Metody badań mieszanek mineralno-asfaltowych na gorąco – Część 38: Podstawowe wyposażenie i kalibracja
47. PN-EN 12697-40 Mieszanki mineralno-asfaltowe - Metody badań mieszanek mineralno-asfaltowych na gorąco – Część 40: Wodoprzepuszczalność „in-situ”
48. PN-EN 12697-42 Mieszanki mineralno-asfaltowe - Metody badań mieszanek mineralno-asfaltowych na gorąco – Część 42: Zawartość zanieczyszczeń w destrukcie asfaltowym
49. PN-EN 14188-1 Wypełniacze szczelin i zalewy drogowe - Część 1: Wymagania wobec zalew drogowych na gorąco
50. PN-EN 12272-1 Powierzchniowe utrwalanie - Metody badań - Część 1: Dozowanie i poprzeczny rozkład lepiszcza i kruszywa
51. PN-EN 13108-1 Mieszanki mineralno-asfaltowe - Wymagania - Część 1: Beton asfaltowy
52. PN-EN 13108-8 Mieszanki mineralno-asfaltowe - Wymagania - Część 8: Destrukt asfaltowy
53. PN-EN 13108-20 Mieszanki mineralno-asfaltowe - Wymagania - Część 20: Badanie typu
54. PN-EN 13108-21 Mieszanki mineralno-asfaltowe - Wymagania - Część 21: Zakładowa Kontrola Produkcji

10.2. Inne dokumenty

- 5 Rozporządzenie Ministra Transportu i Gospodarki Morskiej z dnia 2 marca 1999 r. w sprawie warunków technicznych, jakim powinny odpowiadać drogi publiczne i ich usytuowanie (Dz. U. z 2016 r. poz. 124, z późn. zm.)
- 6 WT-1 2014 Kruszywa do nawierzchni drogowych i powierzchniowych utrważeń na drogach krajowych
- 7 WT-2 2014 – część I Mieszanki mineralno-asfaltowe. Wymagania Techniczne. Nawierzchnie asfaltowe na drogach krajowych.
- 8 WT-2 2016 – część II Wykonanie warstw nawierzchni asfaltowych. Wymagania techniczne.
- 9 Instrukcja laboratoryjnego badania szczepności międzywarstwowej warstw asfaltowych wg. metody Leutnera i wymagania techniczne szczepności” Politechnika Gdańska 2014.
- 10 Instrukcja DP-T14 Ocena jakości na drogach krajowych. Część I-Roboty drogowe.
- 11 Projekt RIB I/6 Wykorzystanie materiałów pochodzących z recyklingu. Zadanie 2. Recykling na gorąco. Załącznik nr 9.2.1, Załącznik nr 9.2.2, Załącznik nr 9.2.3

D-05.03.05B - NAWIERZCHNIA Z BETONU ASFALTOWEGO. WARSTWA ŚCIERALNA

1. WSTĘP

1.1. Przedmiot STWiORB

patrz 1.1. wymagania ogólne D-00.00.00.

1.2. Zakres stosowania STWiORB

patrz 1.2. wymagania ogólne D-00.00.00.

1.3. Określenia podstawowe

Definicje i określenia podano w D-M-00.00.00 „Wymagania ogólne” oraz w przepisach związanych wyszczególnionych w pkt. 10 niniejszego STWiORB.

1.4. Ogólne wymagania dotyczące robót

Ogólne wymagania dotyczące robót podano w D-M-00.00.00 „Wymagania ogólne”.

2. MATERIAŁY

Ogólne wymagania dotyczące materiałów, ich pozyskiwania i składowania podano w D-M-00.00.00 „Wymagania ogólne”. Poszczególne rodzaje materiałów powinny pochodzić ze źródeł zatwierdzonych przez Inżyniera/Inspektora Nadzoru. W przypadku wystąpienia zmian w materiałach składowych (rodzaj, kategoria, typ petrograficzny, gęstość, zmiana złoża) należy postępować zgodnie z zasadami określonymi w punkcie 4.2. normy PN-EN 13108-20.

2.1. Rodzaje materiałów

Rodzaje materiałów stosowanych do mieszanki mineralno-asfaltowej podano w tabeli 1.

Tabela 1. Rodzaje materiałów do mieszanki mineralno-asfaltowej

Lp.	Rodzaj materiału	Wymagania wg / dokument odniesienia	
		KR 1-2	KR3-4
1.	Kruszywo grube	WT-1 Kruszywa 2014,tabela12	
2.	Kruszywo drobne lub o ciągłym uziarnieniu $D \leq 8$	WT-1 Kruszywa 2014, tabela 13 i 14	WT-1 Kruszywa 2014, tabela 14
3.	Wypełniacz	WT-1 Kruszywa 2014, tabela 15	
4.	Lepiszczce	WT-2 2014 – część I pkt 8.2.3.1 tab. 15, PN-EN 14023, PN-EN 13924-2, PN-EN 12591	
5.	Granulat asfaltowy	pkt.2.1.1. STWiORB, PN-EN 13108-8, RID I/6 Załącznik nr 9.2.1 i Załącznik nr 9.2.3	
6.	Środek adhezyjny	wg p. 4.1 PN-EN 13108-1	
7.	Mieszanka mineralno-asfaltowe	WT-2 2014 – część I pkt 8.2.3.2 tab. 16 i pkt 8.2.3.3 tab.18	WT-2 2014 – część I pkt 8.2.3.2 tab. 17 i pkt 8.2.3.3 tab.19

Jeżeli stosowana jest mieszanka kruszywa drobnego niełamanego i łamanego, to należy przyjąć proporcję kruszywa łamanego do niełamanego co najmniej 50/50.
Projektowanie mieszanki mineralno-asfaltowej wg WT-2 2014 – część I pkt. 8.1. W przypadku stosowania granulatu asfaltowego należy dodatkowo stosować się do wytycznych opisanych w Załączniku nr 9.2.1 i Załączniku nr 9.2.3 RID I/6

2.1.1. Granulat asfaltowy

Granulat asfaltowy należy stosować zgodnie z wymaganiami podanymi w normie PN-EN 13108-8 oraz Załączniku nr 9.2.1 i Załączniku nr 9.2.3 RID I/6.

Mieszanki mineralno-asfaltowe zawierające granulat asfaltowy muszą mieć parametry odpowiadające ich rodzajowi oraz przeznaczeniu, zgodnie z wymaganiami niniejszego STWiORB.

2.1.1.1. Zasady stosowania granulatu asfaltowego

Zakres stosowania granulatu asfaltowego w mieszankach mineralno-asfaltowych typu AC W, zależy od następujących czynników:

- pochodzenia granulatu asfaltowego,

- jakości granulatu asfaltowego, a w szczególności właściwości lepiszcza, właściwości kruszywa i jednorodności granulatu,
- rodzaju nowego lepiszcza,

Ogólne zasady wykorzystania granulatu asfaltowego określa tabela 2.

Tabela 2. Ogólne zasady wykorzystania granulatu asfaltowego ze względu na jego pochodzenie

Pochodzenie granulatu	Przeznaczenie mm-a z granulem
	AC S
AC P	Nie
AC W	Nie
AC S	Tak
AC WMS P	Nie
AC WMS W	Nie
SMA	Możliwe

Uwaga: **Tak** – struktura mieszanki mineralnej i rodzaj standardowo stosowanych lepiszczy nie stanowią przeszkody w zastosowaniu granulatu

Możliwe – struktura mieszanki mineralnej lub rodzaj standardowo stosowanych lepiszczy mogą stanowić przeszkodę w zastosowaniu granulatu

Nie - struktura mieszanki mineralnej lub rodzaj standardowo stosowanych lepiszczy stanowią przeszkodę w zastosowaniu granulatu

Procentowe zawartości granulatu asfaltowego określa się na podstawie maksymalnej wartości wskaźnika zastąpienia lepiszcza BR [%], obliczanego następująco:

$$BR = (a \times b)/c$$

gdzie:

BR – wskaźnik zastąpienia lepiszcza [% (m/m)],

a – zawartość lepiszcza rozpuszczalnego w granule asfaltowym [% (m/m)],

b – udział granulatu asfaltowego w mieszance mineralno-asfaltowej [% (m/m)],

c – całkowita zawartość lepiszcza rozpuszczalnego w mieszance mineralno-asfaltowej [% (m/m)].

Tabela 3. Dopuszczalne wartości wskaźnika BR [%]

Typ betonu asfaltowego	Dopuszczalna wartość wskaźnika zastąpienia lepiszcza BR [%] w przypadku dozowania granulatu asfaltowego w otaczce metodą	
	na zimno	na gorąco
AC S	0	20 ¹⁾

1) Na zasadzie indywidualnego dopuszczenia przez Zamawiającego po przeprowadzeniu badań dodatkowych określonych w Załączniku nr 9.2.1 i Załączniku nr 9.2.3 RID I/6.

Ponieważ dodatek granulatu asfaltowego może wywrzeć niekorzystny wpływ na odporność mieszanek mineralno-asfaltowych na spękania niskotemperaturowe, należy przeprowadzić badania służące ocenie odporności tych mieszanek na spękania niskotemperaturowe.

Jeżeli w projektowanej mieszance mineralno-asfaltowej przewidziano użycie:

- asfaltu modyfikowanego,
- granulatu asfaltowego zawierającego asfalt modyfikowany i w projektowanej mieszance mineralno-asfaltowej przewidziano użycie zwykłego asfaltu drogowego,

zastosowanie granulatu asfaltowego może nastąpić na zasadzie indywidualnego dopuszczenia (wg zasad opisanych w Załączniku nr 9.2.1 i Załączniku nr 9.2.3 RID I/6).

2.1.1.2. Wymagania dla granulatu asfaltowego

W przypadku stosowania granulatu asfaltowego do produkcji mieszanek mineralno-asfaltowych typu beton asfaltowy do warstwy ścieralnej AC Sto musi on spełniać wymagania określone w tabeli 4.

Tabela 4. Wymagane właściwości granulatu asfaltowego stosowanego do mieszanek mineralno-asfaltowych typu AC S

Właściwość	Wymagania	Dokument odniesienia
Zawartość materiałów obcych	Kategoria FM1	PN-EN 13108-8 pkt. 4.1
	PiK	Kategoria S ₇₀

Właściwości lepiszcza odzyskanego w granulacie asfaltowym ^{a)}		Wartość średnia temperatury mięknięcia nie może być wyższa niż 70°C. Pojedyncze wartości temperatury mięknięcia nie mogą przekraczać 77°C.	PN-EN 13108-8 pkt. 4.2 PN-EN 13108-20 Załącznik A
	Pen.	Kategoria P ₁₅ Wartość średnia nie może być mniejsza niż 15x0,1mm. Pojedyncze wartości penetracji nie mogą być mniejsze niż 10x0,1mm.	
Jednorodność		Wymagana jednorodność określona na podstawie dopuszczalnego rozstępu wyników badań określonych właściwości	Załącznik nr 9.2.1 i Załączniknr 9.2.3 RID I/6
Zawartość asfaltu Uziarnienie kruszywa		PN-EN 13108-20 Załącznik A Załącznik nr 9.2.1 i Załącznik nr 9.2.3 RID I/6 Dopuszcza się deklarowanie właściwości kruszywa mineralnego w granulacie asfaltowym na podstawie zadeklarowanego, wcześniejszego zastosowania. W przypadku braku możliwości takiego zadeklarowania jakości kruszywa w granulacie, oraz wątpliwości co do właściwości fizycznych lub mechanicznych, należy przeprowadzić badania kruszywa w wymaganym przez Zamawiającego zakresie	
b) do sklasyfikowania lepiszcza odzyskanego w granulacie asfaltowym należy oznaczyć następujące właściwości w zależności od wskaźnika BR: - BR≤15% : temperaturę mięknięcia PiK. lub penetrację, - BR>15% : temperaturę mięknięcia PiK. i penetrację.			

Właściwości lepiszcza asfaltowego oraz kruszywa, które powstaną z połączenia starych i nowych składników, muszą spełniać wymagania stawiane tym materiałom, ze względu na typ i przeznaczenie mieszanki mineralno-asfaltowej.

Wykonawca może deklarować właściwości kruszyw pochodzących z destruktu na podstawie wcześniejszego ich zastosowania w poszczególnych warstwach asfaltowych pod warunkiem akceptacji przez Zamawiającego. W przypadku gdy Wykonawca nie będzie mógł pozyskać dokumentacji lub nie uzyska na ich podstawie akceptacji, potwierdzenie właściwości kruszyw będzie możliwe na podstawie własnych badań kruszyw w zakresie jak niżej:

- mrozoodporność w wodzie (frakcja 4-8 lub 8-16mm),
- odporność na rozdrabnianie wg normy PN-EN 1097-2 (frakcja 4-8, 8-11 lub 10-14mm),
- grube zanieczyszczenia lekkie wg normy PN-EN 1744-1+A1:2013-05 pkt 14.2,
- ocena zawartości drobnych cząstek - badanie błękitem metylenowym wg normy PN-EN 933-9 +A1:2013-07,
- w przypadku granulatu stosowanego do warstw ścieralnych z BA (dla dróg niższych kategorii) wymaga się wykonania badań mrozoodporności w soli na frakcji zgodnie z PN-EN 1367-6.

Wyniki badań powinny spełniać wymagania podane w WT-1 (dla każdej w wymienionej frakcji).

2.2. Wymagania wobec innych materiałów

2.2.1. Materiały do połączeń technologicznych

Do uszczelniania połączeń technologicznych należy stosować materiały zgodnie z pkt. 7.6.1 WT-2 2016 – część II wg tabel 5 i 6.

Tabela 5. Materiały do złączy (podłużnych i poprzecznych wykonywanych metodą „gorące przy zimnym”)

Rodzaj warstwy	Złącze podłużne		Złącze poprzeczne	
	Ruch	Rodzaj materiału	Ruch	Rodzaj materiału
Warstwa ścieralna	KR 1-2	Pasty asfaltowe lub elastyczne taśmy bitumiczne+ środek gruntujący	KR 1-2	Pasty asfaltowe lub elastyczne taśmy bitumiczne+ środek gruntujący
	KR 3-7	Elastyczne taśmy bitumiczne + środek gruntujący	KR 3-7	Elastyczne taśmy bitumiczne+ środek gruntujący

Tabela 6. Materiały do spoin między fragmentami zagęszczonej MMA i elementami wyposażenia drogi

Rodzaj warstwy	Ruch	Rodzaj materiału
Warstwa ścieralna	KR 1-2	Pasta asfaltowa

	KR 3-7	Elastyczna taśma bitumiczna + środek gruntujący lub zalewa drogowa na gorąco
--	--------	--

Uwaga: W przypadku elastycznych taśm bitumicznych należy zastosować środek do gruntowania powierzchni połączeń technologicznych przewidziany przez producenta taśmy.

Materiały do połączeń technologicznych muszą spełniać wymagania sformułowane w tabelach 10, 11 i 12 z WT-2 2016 – część II. Zalewy drogowe na gorąco muszą spełniać wymagania dla typu N1 wg normy PN-EN 14188-1 tablica 2 punkty od 1 do 11.2.8

2.2.2. Lepiszcze do skropienia podłoża

Lepiszcze do skropienia podłoża powinno spełniać wymagania podane PN-EN 13808 i STWiORB D.04.03.01.

2.2.3. Dodatki do mieszanki mineralno-asfaltowej

Za zgodą Zamawiającego mogą być stosowane dodatki stabilizujące lub modyfikujące. Pochodzenie, rodzaj i właściwości dodatków powinny być deklarowane. Skuteczność stosowanych dodatków modyfikatorów powinna być udokumentowana zgodnie z PN-EN 13108-1 punkt 4.1.

Zaleca się stosowanie do mieszanek mineralno-asfaltowych, dodatku środka obniżającego temperaturę produkcji i układania – nie dotyczy to produkcji mieszanek mineralno-asfaltowych z dozowaniem granulatu asfaltowego w technologii „na zimno”.

Do mieszanek mineralno-asfaltowych może być stosowany dodatek asfaltu naturalnego, jeżeli spełnia wymagania podane w PN-EN 13108-4 Załącznik B.

2.3. Dostawy materiałów

Za dostawy materiałów odpowiedzialny jest Wykonawca robót zgodnie z ustaleniami określonymi w D-M-00.00.00 „Wymagania ogólne”.

Do obowiązku Wykonawcy należy takie zorganizowanie dostaw materiałów do wytwarzania MMA, aby zapewnić nieprzerwaną pracę otaczarki w trakcie wykonywania dziennej działki roboczej. Jakość każdej dostawy kruszywa i wypełniacza musi być potwierdzona deklaracją producenta (oznakowanie CE). Do każdej partii granulatu asfaltowego należy dołączyć dokumenty określone w normie PN-EN 13108-8 pkt. 6

2.4. Składowanie materiałów

2.4.1. Składowanie kruszywa

Składowanie kruszywa powinno odbywać się w warunkach zabezpieczających je przed zanieczyszczeniem i zmieszaniem z innymi rodzajami lub frakcjami kruszywa.

2.4.2. Składowanie wypełniacza

Wypełniacz należy składować w silosach wyposażonych w urządzenia do aeracji.

2.4.3. Składowanie asfaltu

Lepiszcze asfaltowe należy przechowywać zgodnie z zasadami podanymi w pkt. 8.3 WT-2 2014 – część I. Zbiorniki na asfalt modyfikowany winny być wyposażone w mieszadła mechaniczne lub co najmniej winny mieć zapewniony system przepompowywania wprawiający w cyrkulację asfalt z dolnych partii zbiornika. Maksymalne temperatury składowania asfaltu drogowego powinny być zgodne z tabelą 41 ww. wytycznych. Temperatury składowania asfaltów modyfikowanych powinny być zgodne z zaleceniami producenta.

2.4.4. Składowanie środka adhezyjnego

Składowanie środka adhezyjnego jest dozwolone tylko w oryginalnych opakowaniach producenta w warunkach podanych zgodnie z zaleceniami producenta.

2.4.5. Składowanie granulatu asfaltowego

Składowanie granulatu asfaltowego powinno odbywać się w warunkach zabezpieczających je przed:

- segregacją – zaleca się formowanie hałd o kształcie stożkowym o wysokości max. do 5m,
- zanieczyszczeniem i zmieszaniem z innymi rodzajami lub frakcjami granulatu,
- zawilgoceniem – ochrona granulatu asfaltowego przed opadami atmosferycznymi;

w przypadku dozowania „na zimno” obowiązkowe jest składowanie granulatu pod zadaszeniem.

Powierzchnię na której będzie składowany granulatu asfaltowy należy utwardzić/ukształtować z wyraźnym spadkiem przeciwdziałającym akumulacji wody w hałdzie.

Podczas składowania granulatu asfaltowego należy postępować zgodnie z zasadami określonymi w Załączniku nr 9.2.1 i Załączniku nr 9.2.2 RID I/6.

3. SPRZĘT

Ogólne wymagania dotyczące sprzętu podano w D-M-00.00.00 „Wymagania ogólne”.

3.1. Wytwórnia mieszanek mineralno-asfaltowych

Produkcja mieszanki mineralno-asfaltowej powinna odbywać się na WMA o cyklicznym systemie produkcji mieszanki. WMA powinna prowadzić system ZKP (Zakładowa Kontrola Produkcji) zgodnie z wymaganiami PN-EN

13108-21, certyfikowany przez jednostkę notyfikowaną. Dozowanie wszystkich składników powinno odbywać się wagowo, dopuszcza się objętościowe dozowanie środka adhezyjnego.

W przypadku stosowania granulatu asfaltowego wytwórnicy mieszanek mineralno-asfaltowych należy wyposażyć w dodatkowy bęben, będący elementem otaczarki o działaniu cyklicznym – metoda „równoległego bębna”.

3.2. Układarka mieszanek mineralno-asfaltowych

Układanie mieszanki powinno odbywać się możliwie największą szerokością, przy użyciu mechanicznej układarki do układania mieszanki mineralno-asfaltowej lub zespołem układarek pracujących równolegle z przesunięciem roboczym umożliwiającym ułożenie stykających się warstw asfaltowych na gorąco, posiadającej następujące urządzenia:

- automatyczne sterowanie pozwalające na ułożenie warstwy zgodnie z założoną niweletą i grubością,
- płytę wibracyjną do wstępnego zagęszczenia mieszanki,
- urządzenia do podgrzewania płyty wibracyjnej.

Mieszanki mineralno-asfaltowe można rozkładać specjalną maszyną drogową z podwójnym zestawem rozkładającym do układania dwóch warstw technologicznych w jednej operacji (tzw. asfaltowe warstwy kompaktowe).

3.3. Walce do zagęszczenia

Wykonawca powinien dysponować sprzętem pozwalającym na uzyskanie wymaganego wskaźnika zagęszczenia warstwy z mieszanki mineralno-asfaltowej.

3.4. Skrapiarki

Wykonawca powinien dysponować skrapiarką spełniającą wymagania STWiORB D.04.03.01, pozwalającą na równomierne i zgodne z wymaganiami równomierne skropienie podłoża.

4. TRANSPORT

Ogólne wymagania dotyczące transportu podano w D-M-00.00.00 „Wymagania ogólne”. Mieszanki mineralno-asfaltowe powinny być dowożone na budowę odpowiednio do postępu robót, tak aby zapewnić ciągłość w budowania. Podczas transportu i postoju przed wbudowaniem mieszanki powinny być zabezpieczone przed ostygnięciem i dopływem powietrza (przykrycie, pojemniki termoizolacyjne lub pojazdy ogrzewane itp.). Mieszanki mineralno-asfaltowe, powinny być przewożone pojazdami samowyładowczymi.

Podczas transportu mieszanki mineralno-asfaltowej muszą być zachowane dopuszczalne wartości temperatury. Dowieziona do rozkładarki mieszanka musi mieć temperaturę w wymaganym przedziale określonym w WT-2 2014 – część I tab. 42. Nie dotyczy to przypadków użycia dodatków obniżających temperaturę produkcji i wbudowania lepiszczy zawierających takie środki, lub specjalnych technologii produkcji i wbudowywania w obniżonej temperaturze tj. z użyciem asfaltu spienionego. W tym zakresie należy kierować się informacjami (zaleceniami) podanymi przez producentów tych środków.

Powierzchnie skrzyń ładunkowych lub pojemników używanych do transportu mieszanki powinny być czyste. Do zwilżania tych powierzchni można używać tylko tego rodzaju środków antyadhezyjnych, które nie oddziałują szkodliwie na mieszanki mineralno-asfaltowe. Zabrania się skrapiania skrzyń olejem napędowym lub innymi środkami ropopochodnymi.

5. WYKONANIE ROBÓT

Ogólne zasady wykonania robót podano w D-M-00.00.00 „Wymagania ogólne”.

5.1. Projektowanie mieszanki mineralno-asfaltowej

W terminie 3 tygodni przed rozpoczęciem robót Wykonawca przedstawi Inżynierowi/Inspektorowi Nadzoru do zatwierdzenia projekt MMA (Badanie Typu) oraz wszystkie dokumenty potwierdzające jakość materiałów składowych MMA i reprezentatywne próbki materiałów. MMA powinna być zaprojektowana zgodnie z pkt. 8.1 i 8.2.3 WT-2 2014 – część I w zależności od kategorii ruchu.

W przypadku stosowania granulatu asfaltowego należy na etapie projektowania stosować się do wytycznych określonych w Załączniku nr 9.2.1 i Załączniku nr 9.2.3 RID I/6.

Wykonawca powinien zapewnić, aby podczas opracowywania Badania Typu MMA, były zastosowane w pełni reprezentatywne próbki materiałów składowych, które zostaną użyte do wykonania robót.

5.2. Wytwarzanie MMA

Produkcja MMA powinna odbywać się na WMA o cyklicznym systemie produkcji mieszanki, zgodnie z wymaganiami opisanymi w p. 3.1. Dozowanie wszystkich składników powinno odbywać się wagowo, dopuszcza się objętościowe dozowanie środka adhezyjnego. W przypadku stosowania granulatu asfaltowego do produkcji MMA należy:

- stosować się do wytycznych opisanych w Załączniku nr 9.2.2 RID I/6.

- przekazywać Inżynierowi/Inspektorowi Nadzoru wydruki z WMB potwierdzające, że ilość zadozowanego granulatu asfaltowego jest zgodna z zaakceptowanym przez Inżyniera/Inspektora Nadzoru Badaniem Typu.

Temperatury technologiczne wytwarzania MMA powinny być zgodne z wymaganiami podanymi w p. 8.3 WT-2 2014 część I (Tabela 42) lub zgodnie z zaleceniami producenta. Mieszkankę MMA zaleca się wbudowywać bezpośrednio po wyprodukowaniu bez magazynowania na zapas. Przechowywanie wyprodukowanej MMA w silosie może mieć miejsce tylko w sytuacjach awaryjnych.

Jeżeli mieszanka mineralno-asfaltowa jest dostarczana z kilku wytwórni lub od kilku producentów, to należy zapewnić zgodność typu i wymiaru mieszanki oraz spełnienie wymagań dokumentacji projektowej.

5.3. Przygotowanie podłoża

Podłoże pod warstwę ścieralną z MMA powinno być:

- nośne i ustabilizowane,
- czyste, bez zanieczyszczeń lub pozostałości luźnego kruszywa,
- wyprofilowane, równe i bez kolein,
- suche,
- skropione emulsją asfaltową zapewniającą powiązanie warstw,

oraz spełniać wymagania pkt. 7.2. WT-2 2016 – część II.

Brzeży krawężników i innych urządzeń przylegających do nawierzchni powinny zostać połączone z MMA zgodnie z pkt. 7.6.4 WT-2 2016 – część II (sposób wykonania spoin) i przy zastosowaniu materiałów określonych w pkt. 2.2.1 niniejszych STWiORB.

5.3.1. Połączenia międzywarstwowe

Uzyskanie wymaganej trwałości nawierzchni jest uzależnione od zapewnienia połączenia między warstwami oraz ich współpracy w przenoszeniu obciążeń nawierzchni wywołanych ruchem pojazdów.

Zapewnienie połączenia międzywarstwowego wymaga starannego przygotowania podłoża, na którym będą układane kolejne warstwy asfaltowe, zastosowania odpowiedniej emulsji asfaltowej oraz właściwego wykonania skropienia. Podłoże należy przygotować zgodnie z STWiORB D.04.03.01.

Skropienie emulsją asfaltową ma na celu zwiększenie siły połączenia pomiędzy warstwami konstrukcyjnymi oraz zabezpieczenie przed wnikaniem i zaleganiem wody pomiędzy warstwami.

Do skropień należy stosować rodzaj emulsji i ilość w zależności od rodzaju warstwy i kategorii ruchu, zgodnie z zasadami określonymi w STWiORB D.04.03.01.

5.4. Warunki atmosferyczne

Warstwa nawierzchni z MMA powinna być układana w temperaturze:

- podłoża nie mniejszej niż +5°C,
- temperaturze otoczenie w ciągu doby (pomiarzy trzy razy dziennie) nie mniejszej niż +5°C.

Nie dopuszcza się układania MMA podczas opadów atmosferycznych i silnego wiatru przekraczającego prędkość 16m/s.

5.5. Próba technologiczna

Wykonawca przed przystąpieniem do produkcji MMA na żądanie Inżyniera/Inspektora Nadzoru jest zobowiązany do przeprowadzenia próby technologicznej.

Nie dopuszcza się oceniania dokładności pracy otaczarki oraz prawidłowości składu mieszanki mineralnej na podstawie tzw. suchego zarobu, z uwagi na segregację kruszywa. Na podstawie uzyskanych wyników Inżynier/Inspektor Nadzoru podejmuje decyzję o wykonaniu odcinka próbnego. Tolerancje zawartości składników MMA względem składu zaprojektowanego powinny być zgodne z wymaganiami podanymi w pkt. 6.7. niniejszych STWiORB.

5.6. Odcinek próbny

Na żądanie Inżyniera/Inspektora Nadzoru, Wykonawca powinien wykonać odcinek próbny o długości przynajmniej 100m na całej szerokości jednej jezdni. Wykonawca powinien wykonać odcinek próbny w celu:

- zdefiniowania parametrów produkcyjnych MMA,
- sprawdzenia czy sprzęt użyty do rozkładania i zagęszczania mieszanki jest właściwy,
- określenia grubości warstwy mieszanki mineralno-asfaltowej przed zagęszczeniem, koniecznej do uzyskania wymaganej ostatecznej grubości warstwy,
- określenia potrzebnej liczby przejeżdż walców dla uzyskania prawidłowego zagęszczenia warstwy.

Do wykonania odcinka próbnego, Wykonawca powinien zastosować takie same materiały oraz sprzęt, jakie będą stosowane do wykonania warstwy z MMA podczas robót. Lokalizacja odcinka próbnego zostanie zaakceptowana przez Inżyniera/Inspektora Nadzoru – dopuszcza się akceptację wykonanego odcinka próbnego w ramach innego zadania pod warunkiem, że został wbudowany ten sam typ mieszanki mineralno-asfaltowej oraz zastosowano ten sam sprzęt do wbudowania i zagęszczenia warstwy. Wykonawca rozpocznie wykonywanie nawierzchni z

MMA dopiero po otrzymaniu akceptacji Inżyniera/Inspektora Nadzoru, wydanej na podstawie testów oraz pomiarów dokonanych na odcinku próbnym. W przypadku nieprawidłowych parametrów warstwy ścieralnej i nie zatwierdzeniu przez Inżyniera/Inspektora Nadzoru odcinka próbnego, Wykonawca ma obowiązek usunąć odcinek próbny warstwy ścieralnej (jeżeli był wykonywany w obrębie Kontraktu) na własny koszt.

5.7. Wbudowywanie mieszanki MMA

Transport MMA powinien odbywać się zgodnie z wymaganiami podanymi w pkt. 7.4 WT-2 2016 – część II. Wbudowywanie MMA powinno odbywać się zgodnie z wymaganiami podanymi w pkt. 7.5 WT-2 2016 – część II.

Prace związane z wbudowaniem mieszanki mineralno-asfaltowej należy tak zaplanować, aby:

- umożliwiły układanie warstwy całą szerokością jezdni (jedną rozkładarką lub dwoma rozkładarkami pracującymi obok siebie z przesunięciem wg pkt 7.6.3.1. WT-2 2016 – część II); w przypadku przebudów i remontów o dopuszczonym ruchu jednokierunkowym (wahadłowym) szerokością pasa ruchu ,
- dzienne działki robocze (tj. odcinki nawierzchni na których mieszanka mineralno-asfaltowa jest wbudowywana jednego dnia) powinny być możliwie jak najdłuższe min. 200 m,
- organizacja dostaw mieszanki powinna zapewnić pracę rozkładarki bez zatrzymań z jednostajną prędkością.

Mieszankę mineralno-asfaltową należy wbudowywać w sprzyjających warunkach atmosferycznych określonych w pkt. 5.4. Temperatura otoczenia może być niższa w wypadku stosowania ogrzewania podłoża i obramowania (np. promienniki podczerwieni, urządzenia mikrofalowe).

W celu poprawy właściwości przeciwpoślizgowych warstwę ścieralną należy układać w kierunku przeciwnym do przewidywanego ruchu – dotyczy nawierzchni dwujezdniowych oraz jednojezdniowych w przypadku przebudów i remontów układanych szerokością pasa ruchu.

W przypadku stosowania mieszanek mineralno-asfaltowych z dodatkiem umożliwiającym obniżenie temperatury mieszania (mieszanki na ciepło) i wbudowania, należy indywidualnie określić wymagane warunki otoczenia. Układarka powinna być stale zasilana w mieszankę tak, aby w zasobniku zawsze znajdowała się odpowiednia jej ilość, a kosz, transporter i stół były zawsze gorące i nie stygły. W miejscach niedostępnych dla sprzętu dopuszcza się wbudowywanie ręczne.

Podczas rozkładania grubość wykonywanej warstwy powinna być sprawdzana co 25 m, w co najmniej trzech miejscach (w osi i przy brzegach warstwy). Warstwy wałowane powinny być równomiernie zagęszczane walcami drogowymi o charakterystyce zapewniającej skuteczność zagęszczania, potwierdzoną na odcinku próbnym.

Dopuszczenie wykonanej warstwy asfaltowej na gorąco do ruchu może nastąpić po jej schłodzeniu do temperatury zapewniającej jej odporność na deformacje trwałe.

5.8. Połączenia technologiczne

Połączenia technologiczne powinny być wykonane przy zastosowaniu materiałów określonych w pkt 2.2.1 niniejszego STWiORB, oraz zgodnie z pkt. 7.6 WT-2 2016 – część II.

5.8.1. Sposób i warunki aplikacji materiałów stosowanych do złączy.

5.8.1.1. Wymagania wobec wbudowania elastycznych taśm bitumicznych

Krawędź boczna złączapodłużnego winna być uformowana za pomocą rolki dociskowej lub poprzez obciążenie nożem talerzowym.

Krawędź boczna złącza poprzecznego powinna być uformowana w taki sposób i za pomocą urządzeń umożliwiających uzyskanie nieregularnej powierzchni.

Powierzchnie krawędzi do których klejona będzie taśma, powinny być czyste i suche.

Przed przyklejeniem taśmy w metodzie „gorące przy zimnym”, krawędzie „zimnej” warstwy na całkowitej grubości, należy zagruntować środkiem gruntującym zgodnie z zaleceniami producenta taśmy.

Taśma bitumiczna o grubości 10 mm powinna być wstępnie przyklejona do zimnej krawędzi złącza na całej jego wysokości oraz wystawać ponad powierzchnię warstwy do 5 mm lub wg zaleceń Producenta.

5.8.1.2. Wymagania wobec wbudowania past bitumicznych

Przygotowanie krawędzi bocznych jak w przypadku stosowania taśm bitumicznych.

Pasta powinna być наносzona mechanicznie z zapewnieniem równomiernego jej rozprowadzenia na bocznej krawędzi w ilości 3 - 4 kg/m² (warstwa o grubości 3 - 4 mm przy gęstości około 1,0 g/cm³).

Dopuszcza się ręczne nanoszenie past w miejscach niedostępnych.

5.8.2. Sposób wykonania złączy

Wymagania ogólne:

- złącza w warstwach nawierzchni powinny być wykonane w linii prostej,
- złącza podłużnego nie można lokalizować w śladach kół, a także w obszarze poziomego oznakowania jezdni,
- złącza podłużne w konstrukcji wielowarstwowej należy przesunąć względem siebie w kolejnych warstwach technologicznych o co najmniej 30 cm w kierunku poprzecznym do osi jezdni,

- złącza muszą być całkowicie związane a powierzchnie przylegających warstw powinny być w jednym poziomie.

E. Metoda rozkładania „gorące przy gorącym”

Metoda ta ma zastosowanie w przypadku wykonywania złącza podłużnego – należy ją stosować zgodnie z pkt. 7.6.3.1 WT-2 2016 – część II.

Przy tej metodzie nie stosuje się dodatkowych materiałów do złączy.

F. Metoda rozkładania „gorące przy zimnym”

Wykonanie złączy metodą „gorące przy zimnym” stosuje się w przypadkach, gdy ze względu na ruch, względnie z innych uzasadnionych powodów konieczne jest wykonywanie nawierzchni w odstępach czasowych – należy ją stosować zgodnie z pkt. 7.6.3.2 WT-2 2016 – część II.

G. Sposób zakończenia działki roboczej

Zakończenie działki roboczej należy wykonać w sposób i przy pomocy urządzeń zapewniających uzyskanie nieregularnej, szorstkiej powierzchni spoiny (przy pomocy wstawianej kantówki lub frezarki) oraz szorstkiego podłoża w rejonie planowanego złącza.

Niedopuszczalne jest posypywanie piaskiem jako sposobu na obniżenie szczepności warstw w rejonie końca działki roboczej oraz obcinanie piłą tarczową zimnej krawędzi działki.

Zakończenie działki roboczej wykonuje się prostopadle do osi drogi.

Krawędź działki roboczej jest równocześnie krawędzią poprzeczną złącza.

Złącza poprzeczne między działkami roboczymi układanych pasów kolejnych warstw technologicznych należy przesunąć względem siebie o co najmniej 3 m w kierunku podłużnym do osi jezdni.

H. Sposób wykonywania spoin

Spoiny wykonuje się z użyciem materiałów wymienionych w punkcie 2.2.1.

Grubość elastycznej taśmy bitumicznej do spoin powinna wynosić:

- nie mniej niż 10 mm w warstwie ścieralnej.

Pasta powinna być наносzona mechanicznie z zapewnieniem równomiernego jej rozprowadzenia na bocznej krawędzi w ilości 3 - 4 kg/m² (warstwa o grubości 3 - 4 mm przy gęstości około 1,0 g/cm³).

Wymagania dla wbudowywania zalew drogowych na gorąco:

Zabrudzone szczeliny należy oczyścić za pomocą sprężonego powietrza.

Zimne krawędzie winny uprzednio być posmarowane gruntownikiem wg zaleceń producenta zalewy drogowej na gorąco. Szczelinę należy zalać do pełna: z meniskiem wklęsłym w przypadku prac wykonywanych w niskich temperaturach otoczenia, bez menisku w przypadku prac wykonywanych w wysokich temperaturach.

5.9. Krawędzie zewnętrzne warstwy ścieralnej

Krawędzie zewnętrzne warstwy ścieralnej należy wykonać zgodnie z wymaganiami pkt. 7.7 WT-2 2016 – część II

Po wykonaniu warstwy ścieralnej o jednostronnym nachyleniu jezdni należy uszczelnić wyżej położoną krawędź boczną. Niżej położona krawędź boczna powinna pozostać nieuszczelniona.

Krawędź zewnętrzną oraz powierzchnię odsadki poziomej należy zabezpieczyć przez pokrycie gorącym asfaltem w ilości:

- powierzchnie odsadzek - 1,5 kg/m²
- krawędzie zewnętrzne - 4 kg/m²,

zgodnie z rys. 1 pkt. 7.7 WT-2 2016 – część II.

W przypadku nawierzchni o dwustronnym nachyleniu (przekrój daszkowy) decyzję o potrzebie i sposobie uszczelnienia krawędzi zewnętrznych podejmie Projektant w uzgodnieniu z Zamawiającym.

6. KONTROLA JAKOŚCI ROBÓT

6.1. Ogólne wymagania dotyczące kontroli jakości robót

Ogólne zasady kontroli jakości robót podano w D-M-00.00.00 „Wymagania ogólne”.

Badania mieszanki mineralno-asfaltowej należy wykonywać zgodnie z normami podanymi w pkt. 8.2.3 WT-2 2014 Nawierzchnie Asfaltowe (Tabela 18, 19 – dla mieszanki typu AC).

Badania i pomiary dzieli się na:

- badania i pomiary Wykonawcy – w ramach własnego nadzoru
- badania i pomiary kontrolne – w ramach nadzoru Zamawiającego.

W uzasadnionych przypadkach w ramach badań i pomiarów kontrolnych dopuszcza się wykonanie badań i pomiarów kontrolnych dodatkowych i/lub badań i pomiarów arbitrażowych.

Badania obejmują:

- pobranie próbek,
- zapakowanie próbek do wysyłki,
- transport próbek z miejsca pobrania do placówki wykonującej badania,

- przeprowadzenie badania,
- sprawozdanie z badań.

Pomiary obejmują terenową weryfikację cech nawierzchni.

6.2. Badania i pomiary Wykonawcy

Wykonawca jest zobowiązany do przeprowadzania na bieżąco badań i pomiarów w celu sprawdzania czy jakość wykonanych Robót jest zgodna z postawionymi wymaganiami.

Badania i pomiary powinny być wykonywane z niezbędną starannością, zgodnie z obowiązującymi przepisami i w wymaganym zakresie. Badania i pomiary Wykonawca powinien wykonywać częstotliwością gwarantującą zachowanie wymagań dotyczących jakości robót, lecz nie rzadziej niż wskazano to w STWiORB. Wyniki badań będą dokumentowane i archiwizowane przez Wykonawcę. Wyniki badań Wykonawca jest zobowiązany przekazywać Inżynierowi/Inspektorowi Nadzoru.

Zakres badań i pomiarów Wykonawcy powinien:

- być nie mniejszy niż określony w Zakładowej Kontroli Produkcji dla dostarczanych na budowę materiałów i wyrobów budowlanych - mieszanki mineralno-asfaltowe, kruszywa, lepiszcze, materiały do uszczelnień, itd.,
- dla wykonanej warstwy być nie mniejszy niż określony zakres i częstotliwość badań i pomiarów kontrolnych określony w tab. 7.

Zakres badań Wykonawcy związany z wykonywaniem nawierzchni:

- pomiar temperatury powietrza,
- pomiar temperatury mieszanki mineralno-asfaltowej podczas wykonywania nawierzchni,
- ocena wizualna mieszanki mineralno-asfaltowej,
- wykaz ilości materiałów lub grubości wykonanych warstw,
- pomiar spadku poprzecznego poszczególnych warstw asfaltowych,
- pomiar równości warstwy ścieralnej,
- pomiar właściwości przeciwpoślizgowych,
- pomiar rzędnych wysokościowych i pomiary sytuacyjne,
- badania zagęszczenia warstwy i zawartości wolnej przestrzeni,
- pomiar szczepności warstw asfaltowych
- pomiar parametrów geometrycznych poboczy,
- ocena wizualna jednorodności powierzchni warstwy,
- ocena wizualna jakości wykonania połączeń technologicznych.

Tabela 7. Minimalna częstotliwość badań ze strony Wykonawcy dla warstwy ścieralnej

Lp.	Badana cecha	Metoda	Częstotliwość
1.	Zagęszczenie MMA oraz zawartość wolnych przestrzeni w warstwie	Porównanie gęstości objętościowej referencyjnej do rzeczywistej	- 2 razy na kilometr każdej jezdni, nie rzadziej niż 1 raz na 6000 m ²
2.	Szczepność warstw asfaltowych dla dróg KR 4-7	Metoda Leutnera	- nie rzadziej niż 1 raz na 15000 m ²
3.	Grubość (grubości poszczególnych warstw i grubość pakietu warstw asfaltowych)	Rzędne wysokościowe, Pomiar elektromagnetyczny, Przymiarem na wyciętych próbach	- nie rzadziej niż co 50 m - nie rzadziej niż co 100 m - 2 razy na kilometr każdej jezdni, nie rzadziej niż 1 raz na 6000 m ²
4.	Równość podłużna		
4.1.	Klasy dróg: GP,G	Profilografem	- każdy pas układania warstwy w sposób ciągły
4.2.	Klasy dróg: Z,L,D	Planografem	- każdy pas układania warstwy w sposób ciągły
4.3.	Klasy dróg Z, L i D w miejscach niedostępnych dla urządzeń pomiarowych	4 metrową łatą i klinem	- w sposób ciągły (początek każdego pomiaru łatą w miejscu zakończenia poprzedniego pomiaru)
5.	Równość poprzeczna		

5.1.	Wszystkie klasy dróg	Profilografem	- każdy pas układania warstwy w sposób ciągły
5.2.	Wszystkie klasy dróg <u>w miejscach niedostępnych dla urządzeń pomiarowych</u>	2 metrową łatą i klinem	- nie rzadziej niż co 5 m
6.	Spadki poprzeczne	Profilografem lub - 2 metrową łatą i pochyłomierzem	co 10m 50 razy na 1 km dodatkowe pomiaru w punktach głównych łuków poziomych
7.	Właściwości przeciwpoślizgowe Klasy dróg: GP,G	Urządzeniem SRT-3 lub równoważnym	- każdy pas układania warstwy, - pomiar co 50 m
8.	Szerokość warstwy	Taśmą mierniczą	- pomiar co 50 m, na łukach poziomych w punktach charakterystycznych
9.	Odchylenie od projektowanej osi drogi	Rzędne wysokościowe Pomiary sytuacyjne	- pomiar rzędnych niwelacji podłużnej i poprzecznej oraz usytuowania osi, na łukach poziomych i pionowych w punktach charakterystycznych

6.3. Badania i pomiary kontrolne

Badania i pomiary kontrolne są zlecane przez Inżyniera/Inspektora Nadzoru, a których celem jest sprawdzenie, czy jakość zastosowanych materiałów i wyrobów budowlanych (mieszanek mineralno-asfaltowych i ich składników, lepiszczy i materiałów do uszczelnień itp.) oraz gotowej warstwy (wbudowane warstwy asfaltowe, połączenia itp.) spełniają wymagania określone w kontrakcie.

Pobieraniem próbek, wykonaniem badań i pomiarów na miejscu budowy zajmuje się Laboratorium Zamawiającego/Inżynier/Inspektor Nadzoru przy udziale lub po poinformowaniu przedstawicieli Wykonawcy. Zamawiający decyduje o wyborze Laboratorium Zamawiającego.

6.4. Badania i pomiary kontrolne dodatkowe

W wypadku uznania, że jeden z wyników badań lub pomiarów kontrolnych nie jest reprezentatywny dla ocenianego odcinka budowy, strony kontraktu mogą wystąpić o przeprowadzenia badań lub pomiarów kontrolnych dodatkowych. Badania kontrolne dodatkowe są wykonywane przez Laboratorium Zamawiającego. Strony Kontraktu decydują wspólnie o miejscach pobierania próbek i wyznaczeniu odcinków częściowych ocenianego odcinka budowy tzn. dziennej działki roboczej. Jeżeli odcinek częściowy przyporządkowany do badań kontrolnych nie może być jednoznacznie i zgodnie wyznaczony, to odcinek ten nie powinien być mniejszy niż 20% ocenianego odcinka budowy.

6.5. Badania i pomiary arbitrażowe

Badania i pomiary arbitrażowe są powtórzeniem badań lub pomiarów kontrolnych i/lub kontrolnych dodatkowych, co do których istnieją uzasadnione wątpliwości ze strony Inżyniera/Inspektora Nadzoru, Zamawiającego lub Wykonawcy (np. na podstawie własnych badań).

Badania i pomiary arbitrażowe wykonuje się na wniosek strony kontraktu. Badania i pomiary arbitrażowe wykonuje bezstronne, akredytowane laboratorium (w tym inne laboratorium GDDKiA), które nie wykonywało badań lub pomiarów kontrolnych, przy udziale lub po poinformowaniu przedstawicieli stron.

W przypadku wniosku Wykonawcy zgodę na przeprowadzenie badań i pomiarów arbitrażowych wyraża Inżynier/Inspektor Nadzoru po wcześniejszej analizie zasadności wniosku. Zamawiający akceptuje laboratorium, które przeprowadzi badania lub pomiary arbitrażowe.

6.6. Badania i pomiary przed przystąpieniem do robót

Przed przystąpieniem do robót Wykonawca powinien przedstawić Inżynierowi/Inspektorowi Nadzoru do akceptacji źródła poboru kruszyw oraz wszystkich dodatkowych materiałów, dołączając wszystkie dokumenty potwierdzające jakość materiałów składowych.

6.7. Badania w czasie robót

6.7.1. Zawartość lepiszcza rozpuszczalnego

Badanie polega na wykonaniu ekstrakcji lepiszcza, zgodnie PN-EN 12697-1, z próbki pobranej z mieszanki mineralno-asfaltowej.

Jakości wbudowanej mieszanki mineralno-asfaltowej należy ocenić na podstawie:

- wielkości odchyłki obliczonej dla wartości średniej (średnia arytmetyczna wszystkich wyników z całej drogi dla danego typu MMA i danej warstwy asfaltowej) z dokładnością do 0,01 %,
- wielkości odchyłki obliczonej dla pojedynczego wyniku (próbki) z dokładnością do 0,1 %.

Wyżej wymienione kryteria należy stosować jednocześnie (oba podlegają ocenie jakości MMA).

Odchyłka jest to różnica wartości bezwzględnej pomiędzy procentową zawartością lepiszcza rozpuszczalnego uzyskaną z badań laboratoryjnych a procentową zawartością lepiszcza rozpuszczalnego podaną w Badaniu Typu (%).

Tabela 8. Dopuszczalne odchyłki do odbioru dla wartości średniej policzonej z dokładnością do 0,01 %

Oceniany parametr	Wielkość odchyłki dla wartości średniej ; %	
	AC	
	KR3÷KR4	KR1 ÷KR2
Zawartość lepiszcza rozpuszczalnego S – niedomiar	0,15	0,20
Wartość lepiszcza rozpuszczalnego S – nadmiar	0,20	0,20

Tabela 9. Dopuszczalne odchyłki do odbioru dla pojedynczego wyniku określonego z dokładnością do 0,1 %

Oceniany parametr	Wielkość odchyłki dla pojedynczego wyniku ; %	
	AC	
	KR1÷KR4	
Zawartość lepiszcza rozpuszczalnego S - niedomiar	0,3	
Zawartość lepiszcza rozpuszczalnego S - nadmiar	0,3	

W przypadku przekroczenia wielkości dopuszczalnych odchyłek dla wartości średniej i dla pojedynczego wyniku w zakresie zawartości lepiszcza rozpuszczalnego należy postępować zgodnie z Instrukcją DP-T14 *Ocena jakości na drogach krajowych. Część I-Roboty drogowe.*

6.7.2. Uziarnienie mieszanki mineralnej

Po wykonaniu ekstrakcji lepiszcza należy przeprowadzić kontrolę uziarnienia mieszanki kruszywa mineralnego wg PN-EN 12697-2.

Jakości mieszanki mineralnej należy ocenić na podstawie:

- wielkości odchyłki obliczonej dla wartości średniej (średnia arytmetyczna wszystkich wyników z całej drogi dla danego typu MMA i danej warstwy asfaltowej) z dokładnością do 0,1 %
- wielkości odchyłki obliczonej dla pojedynczego wyniku (próbki) z dokładnością do 0,1 % dla sita 0,063mm i z dokładnością do 1 % dla pozostałych sit.

Wyżej wymienione kryteria należy stosować jednocześnie (oba podlegają ocenie jakości MMA).

Odchyłka jest to różnica wartości bezwzględnej pomiędzy procentową zawartością ziaren w wyekstrahowanej mieszance mineralnej uzyskaną z badań laboratoryjnych a procentową zawartością ziaren w mieszance mineralnej podaną w Badaniu Typu (%).

Dopuszczalne odchyłki w zakresie uziarnienia podano w tabeli10.

Tabela10. Dopuszczalne odchyłki w zakresie uziarnienia.

Przechodzi przez sito #, mm	Odchyłki dopuszczalne dla pojedynczego wyniku, %		Odchyłki dopuszczalne dla wartości średniej, %
	KR 3-4	KR 1-2	
0,063	2,5	3,0	1,5
0,125	4	5	2,0
2	5	6	3,0
D/2 lub sito charakterystyczne	6	7	4,0
D	7	8	5,0

Wymagania dotyczące udziału kruszywa grubego, drobnego i wypełniacza powinny być spełnione jednocześnie. W przypadku przekroczenia wielkości dopuszczalnych odchyłek dla wartości średniej w zakresie uziarnienia należy postępować zgodnie z Instrukcją DP-T14 *Ocena jakości na drogach krajowych. Część I-Roboty drogowe.*

Dla kryterium dotyczącego pojedynczego wyniku nie stosuje się potrąceń – należy je spełnić wg wyżej wymienionych wymagań.

6.7.3. Zawartość wolnych przestrzeni w mieszance MMA

Zawartość wolnych przestrzeni w próbkach Marshalla oblicza się zgodnie z PN-EN 12697-8. Zawartość wolnych przestrzeni nie może przekroczyć wartości podanych w WT-2 2014 Tabela 18 i 19 w zależności od kategorii ruchu.

6.7.4. Pomiar grubości warstwy wg PN-EN 12697-36

Grubość wykonanej warstwy należy określać na wyciętych próbkach (nie wycinać próbek na obiektach mostowych wiertnicą mechaniczną) lub metodą elektromagnetyczną z częstotliwością określoną w tab. 7. Sposób oceny grubości warstwy i pakietu warstw należy dokonać zgodnie WT-2 2016 – część II pkt 8.2 i Instrukcją DP-T14 pkt. 2.3.

Grubość warstwy należy ocenić na podstawie wielkości odchyłki obliczonej dla:

- pojedynczego wyniku pomiaru grubości warstwy i pakietu warstw asfaltowych,
- wartości średniej ze wszystkich pomiarów grubości danej warstwy i wartości średniej pomiarów pakietu warstw asfaltowych.

Odchyłka w zakresie grubości danej warstwy lub pakietu warstw z mieszanek mineralno-asfaltowych jest to procentowe **przekroczenie w dół** projektowanej grubości warstwy lub pakietu i obliczona wg pkt 2.3. Instrukcji DP-T14 – część I z dokładnością do 1%.

Tolerancja dla pojedynczego wyniku w zakresie:

- grubości warstwy może wynosić 1±5% grubości projektowanej.
- pakietu wszystkich warstw asfaltowych wynosi 0±10% grubości projektowanej, lecz nie więcej niż 1 cm.

Wartość średnia ze wszystkich pomiarów grubości danej warstwy lub pakietu warstw powinna być równa bądź większa w stosunku do grubości przyjętej w projekcie konstrukcji nawierzchni.

W przypadku przekroczenia wartości dopuszczalnych w zakresie grubości należy postępować zgodnie z Instrukcją DP-T 14.

6.7.5. Wskaźnik zagęszczenia warstwy wg PN-EN 13108-20 załącznik C4

Wskaźnik zagęszczenia warstwy należy sprawdzać na próbkach wyciętych z zagęszczonej warstwy z częstością podaną w pkt. 6.2. tab. 7. Wskaźnik zagęszczenia nie może być niższy niż 98,0%. Dopuszcza się za zgodą Inżyniera/Inspektora Nadzoru badania zagęszczenia warstwy metodami izotopowymi (zamiennie do cięcia próbek). Metodą referencyjną jest badanie na próbkach wyciętych z zagęszczonej warstwy. Wykonawca wytnie próbki na każde życzenie Inżyniera/Inspektora Nadzoru w miejscach wątpliwych przez niego wskazanych.

W przypadku jeśli wskaźnik zagęszczenia jest niższy niż 98,0% należy postępować zgodnie z Instrukcją DP-T14 Ocena jakości na drogach krajowych. Część I-Roboty drogowe.

6.7.6. Wolna przestrzeń w zagęszczonej warstwie wg PN-EN 12697-8.

Do obliczenia wolnej przestrzeni w warstwie należy przyjmować gęstość mieszanki mineralno asfaltowej oznaczonej w dniu wykonywania kontrolowanej działki roboczej. Zawartość wolnej przestrzeni w warstwie powinna mieścić się w granicach AC 5 S KR 1-2 1,0-5,0%, dla AC 8 S oraz AC 11 S KR 1-2 1,0-4,5%, dla KR 3-4 2,0-5,0%. Zawartość wolnej przestrzeni w warstwie należy sprawdzać z częstością podaną w pkt. 6.2. tab. 7.

6.7.7. Wytrzymałość na ścinanie połączeń międzywarstwowych.

Badanie szczepności międzywarstwowej należy wykonać wg metody Leutnera na próbkach $\varnothing 150\pm 2\text{mm}$ lub $\varnothing 100\pm 2\text{mm}$ zgodnie z „Instrukcją laboratoryjnego badania szczepności międzywarstwowej warstw asfaltowych wg metody Leutnera i wymagania techniczne szczepności. 2014”. Wymagana wartość dla połączenia ścieralna – wiążąca wynosi nie mniej niż 1,0MPa – kryterium należy spełnić. Dopuszcza się też inne sprawdzone metody badania szczepności, przy czym metodą referencyjną jest metoda Leutnera na próbkach $\varnothing 150\pm 2\text{mm}$.

Badanie szczepności międzywarstwowej należy sprawdzać zgodnie z częstością podaną w pkt. 6.2. tab. 7.

6.7.8. Temperatura mięknięcia lepiszcza odzyskanego.

Wymagania dla temperatury mięknięcia lepiszcza odzyskanego zgodnie z pkt. 8.1.1. WT-2 2016 – część II. Dla lepiszcza wyekstrahowanego należy kontrolować następujące właściwości:

- temperaturę mięknięcia,
- nawrót sprężysty – dot. polimeroasfaltów.

6.8. Badania i pomiary cech geometrycznych warstwy z MMA

6.8.1. Częstość oraz zakres badań i pomiarów

Częstość oraz zakres badań i pomiarów podano na warstwie ścieralnej podano w tabeli 7.

6.8.2. Szerokość warstwy

Szerokość wykonanej warstwy powinna być zgodna z szerokością projektowaną z tolerancją + 5 cm. Wymaga się, aby co najmniej 95% wykonanych pomiarów nie przekraczało dopuszczalnego odchylenia. 100% wykonanych pomiarów szerokości wykonanej warstwy powinna być zgodna z szerokością projektowaną z tolerancją + 7 cm.

6.8.3. Równość podłużna i poprzeczna warstwy ścieralnej

C. Ocena równości podłużnej warstwy ścieralnej.

W pomiarach równości nawierzchni należy stosować metody:

- profilometryczną bazującą na wskaźnikach równości IRI;
- pomiaru ciągłego równoważną użyciu łaty i klina z wykorzystaniem planografu (w miejscach niedostępnych dla planografu pomiar ciągły z użyciem łaty o długości 4 m i klina).

Do oceny równości podłużnej warstwy ścieralnej nawierzchni dróg klasy GP oraz G należy stosować metodę profilometryczną bazującą na wskaźnikach równości IRI [mm/m]. Kierunek pomiaru powinien być zgodny z projektowanym kierunkiem jazdy. Profil nierówności warstwy nawierzchni należy rejestrować z krokiem co 10 cm.

Wartość IRI należy wyznaczać z krokiem co 50 m. Długość ocenianego odcinka nawierzchni nie powinna być większa niż 1 000 m. Odcinek końcowy o długości mniejszej niż 500 m należy oceniać łącznie z odcinkiem poprzedzającym. Do oceny równości odcinka nawierzchni ustala się minimalną liczbę wskaźników IRI równą 5. W przypadku odbioru robót na krótkich odcinkach nawierzchni, których całkowita długość jest mniejsza niż 250 m dopuszcza się wyznaczanie wskaźników IRI z krokiem mniejszym niż 50 m, przy czym należy ustalać maksymalną możliwą długość kroku pomiarowego, z uwzględnieniem minimalnej wymaganej liczby wskaźników IRI równej 5. Wymagana równość podłużna jest określona przez dopuszczalną wartość średnią wyników pomiaru IRI_{śr} oraz dopuszczalną wartość maksymalną pojedynczego pomiaru IRI_{max}, których nie można przekroczyć na długości ocenianego odcinka nawierzchni. Wartości dopuszczalne przy odbiorze warstwy ścieralnej metodą profilometryczną określa tabela 11.

Tabela 11. Wartości dopuszczalne przy odbiorze warstwy ścieralnej metodą profilometryczną

Klasa drogi	Element nawierzchni	Dopuszczalne odbiorcze wartości wskaźników dla zadanego zakresu długości odcinka drogi [mm/m]	
		IRI _{śr} *	IRI _{max}
1	2	3	4
GP	Pasy ruchu zasadnicze, awaryjne, dodatkowe, włączenia i wyłączenia, jezdnie łącznic	1,1	2,4
	Utwardzone pobocza	1,3	2,4
	Jezdnie MOP	1,5	2,7
G	Pasy ruchu zasadnicze, dodatkowe, włączenia i wyłączenia, postojowe, jezdnie łącznic	1,5	3,4
	Utwardzone pobocza	1,7	3,4

* w przypadku:

- odbioru odcinków warstwy nawierzchni o całkowitej długości mniejszej niż 500 m,
 - odbioru robót polegających na ułożeniu na istniejącej nawierzchni jedynie warstwy ścieralnej (niezależnie od długości odcinka robót),
- dopuszczalną wartość IRI_{śr} wg tabeli należy zwiększyć o 0,2 mm/m.

W przypadku odbioru odcinków warstwy nawierzchni, na których występują dylatacje mostowe, dopuszcza się weryfikację równości podłużnej w miejscu dylatacji z użyciem łaty (o długości 4 m) i klina. Maksymalna wielkość zmierzonego prześwitu nie może przekroczyć wartości określonych w tabeli 12:

Tabela 12. Dopuszczalne odbiorcze wartości odchyień równości podłużnej na odcinkach gdzie występują dylatacje

Klasa drogi	Dopuszczalne odbiorcze wartości odchyień równości podłużnej warstwy nawierzchniowej z betonu cementowego dla odcinków z dylatacjami [mm]
GP	4
G	6

Do oceny równości podłużnej warstwy ścieralnej nawierzchni dróg klasy Z, L, D oraz placów i parkingów należy stosować metodę pomiaru ciągłego równoważną użyciu łaty i klina z wykorzystaniem planografu,

umożliwiającego wyznaczenie odchylenia równości podłużnej jako największej odległości (prześwitu) pomiędzy teoretyczną linią łączącą spody kółek jezdnych urządzenia a mierzoną powierzchnią warstwy [mm]. W miejscach niedostępnych dla planografu pomiar równości podłużnej warstw nawierzchni należy wykonać w sposób ciągły z użyciem łaty (o długości 4 m) i klina.

Wartości dopuszczalne odchylenia równości podłużnej przy odbiorze warstwy planografem (łatą i klinem) określa tabela 13.

Tabela 13. Dopuszczalne wartości odchylenia równości podłużnej przy odbiorze warstwy planografem (łatą i klinem)

Klasa drogi	Element nawierzchni	Dopuszczalne odbiorcze wartości odchylenia równości podłużnej warstwy ścieralnej [mm]
Z	Pasy ruchu zasadnicze, dodatkowe, włączenia i wyłączenia, postojowe, jezdnie łącznic, utwardzone pobocza	6
L, D, place, parkingi	Wszystkie pasy ruchu i powierzchnie przeznaczone do ruchu i postoju pojazdów	9

D. Pomiar równości poprzecznej warstwy ścieralnej

Do oceny równości poprzecznej warstw nawierzchni dróg klasy GP oraz G należy stosować metodę pomiaru profilometrycznego równoważną użyciu łaty i klina, umożliwiającą wyznaczenie odchylenia równości w przekroju poprzecznym pasa ruchu/elementu drogi. Odchylenie to jest obliczane jako największa odległość (prześwit) pomiędzy teoretyczną łatą (o długości 2 m) a zarejestrowanym profilem poprzecznym warstwy.

Efektywna szerokość pomiarowa jest równa szerokości mierzonego pasa (elementu) nawierzchni z tolerancją $\pm 15\%$. Wartość odchylenia równości poprzecznej należy wyznaczać z krokiem co 1 m, natomiast ocenie podlega wartość średnia z kolejnych 5 metrów.

W miejscach niedostępnych dla profilografu pomiar równości poprzecznej warstwy ścieralnej nawierzchni należy wykonać z użyciem łaty i klina. Długość łaty w pomiarze równości poprzecznej powinna wynosić 2 m, Pomiar powinien być wykonany nie rzadziej niż co 5 m. Dopuszczalne wartości odchylenia zostały podane w tabeli 14.

Tabela 14. Dopuszczalne wartości odchylenia dla warstwy ścieralnej

Klasa drogi	Element nawierzchni	Dopuszczalne wartości odchylenia równości poprzecznej warstwy ścieralnej [mm]
GP	Pasy ruchu zasadnicze, awaryjne, dodatkowe, włączenia i wyłączenia, jezdnie łącznic, utwardzone pobocza	4
	Jezdnie MOP	6
G, Z	Pasy ruchu zasadnicze, dodatkowe, włączenia i wyłączenia, postojowe, jezdnie łącznic, utwardzone pobocza	6
L, D, place, parkingi	Wszystkie pasy ruchu i powierzchnie przeznaczone do ruchu i postoju pojazdów	9

Pomiar równości poprzecznej warstw nawierzchni z użyciem łaty i klina

Pomiar równości poprzecznej warstw nawierzchni z użyciem łaty (o długości 2 m) i klina należy wykonywać jedynie w miejscach niedostępnych dla sprzętu pomiarowego takich jak: stanowiska postojowe, zatoki autobusowe itp. Pomiary równości poprzecznej z wykorzystaniem łaty i klina należy wykonywać z krokiem nie rzadziej niż co 5 m. W czasie pomiaru łata powinna leżeć prostopadle do osi drogi i w płaszczyźnie prostopadłej do powierzchni badanej warstwy.

Klin należy podkładać pod łątę w miejscu, w którym prześwit jest największy (największe odchylenie równości). Wielkość prześwitu jest równa najmniejszej liczbie widocznej na klinie podłożonym pod łątę. Zasady oceny wyników podano w tabeli 14.

6.8.4. Spadki poprzeczne

Sprawdzenie polega na przyłożeniu łąty i pomiar prześwitu klinem lub pomiar profilografem laserowym. Spadki poprzeczne warstwy ścieralnej na odcinkach prostych i na łukach powinny być zgodne z spadkami poprzecznymi z tolerancją $\pm 0,5\%$.

Wymaga się, aby co najmniej 95% wykonanych pomiarów nie przekraczało przedziału dopuszczalnych odchyleń. Dla 100% wykonanych pomiarów spadki poprzeczne warstwy ścieralnej na odcinkach prostych i na łukach powinny być zgodne z spadkami poprzecznymi z tolerancją $\pm 0,7\%$. Spadek poprzeczny musi być wystarczający do zapewnienia sprawnego spływu wody.

6.8.5. Ukształtowanie osi w planie

Oś warstwy w planie powinna być usytuowana zgodnie z osią projektowaną z tolerancją ± 5 cm. Wymaga się, aby co najmniej 95% wykonanych pomiarów nie przekraczało przedziału dopuszczalnych odchyleń. 100% wykonanych pomiarów ukształtowania osi w planie powinno być zgodne z osią projektowaną z tolerancją ± 7 cm.

6.8.6. Rzędne wysokościowe nawierzchni

Rzędne wysokościowe warstwy ścieralnej powinny być mierzone w przekrojach co 10m w osi i na krawędziach każdej jezdni. Przed przystąpieniem do robót Wykonawca przedstawi schemat punktów pomiarowych do akceptacji. Różnice pomiędzy rzędnymi wysokościowymi warstwy a rzędnymi projektowanymi nie powinny przekraczać ± 1 cm.

Wymaga się, aby co najmniej 95% wykonanych pomiarów nie przekraczało przedziału dopuszczalnych odchyleń. Dla 100% wykonanych pomiarów różnice pomiędzy rzędnymi wysokościowymi warstwy ścieralnej a rzędnymi projektowanymi nie mogą przekraczać $\pm 1,5$ cm.

6.8.7. Złącza podłużne i poprzeczne

Złącza w nawierzchni powinny być wykonane w linii prostej, prostopadle do osi drogi.

W konstrukcji wielowarstwowej:

- złącza poprzeczne powinny być przesunięte względem siebie co najmniej o 3 m,
- złącza podłużne powinny być przesunięte względem siebie w kolejnych warstwach technologicznych o co najmniej o 30 cm w kierunku poprzecznym do osi jezdni.

Nie można lokalizować złącza podłużnego w śladach kół, a także w obszarze poziomego oznakowania jezdni. Złącza powinny być całkowicie związane, a przylegające warstwy powinny być w jednym poziomie.

6.8.8. Wygląd warstwy

Wygląd warstwy z MMA powinien być jednorodny, bez miejsc „przeasfaltowanych”, porowatych, tłuszczących się i spękanych.

6.8.9. WŁAŚCIWOŚCI PRZECIWOŚLIZGOWE

Przy ocenie właściwości przeciwpoślizgowych nawierzchni drogi klasy GP i G powinien być określony współczynnik tarcia na mokrej nawierzchni przy całkowitym poślizgu opony testowej. Pomiar wykonuje się urządzeniem SRT-3 nie rzadziej niż co 50 m na nawierzchni zwilżanej wodą w ilości 0,5 l/m², przy 100% poślizgu opony testowej rowkowanej (ribbed tyre) rozmiaru 165 R 15 – zalecanej przez World Road Association PIARC, lub za pomocą innej wiarygodnej metody równoważnej, jeśli dysponuje się sprawdzoną zależnością korelacyjną umożliwiającą przeliczenie wyników pomiarów na wartości uzyskiwane zestawem o pełnej blokadzie koła pozytywnie zaopiniowanej przez Zamawiającego. Pomiaru powinny być wykonywane w temperaturze otoczenia od 5°C do 30°C, na czystej nawierzchni. Badanie należy wykonać w śladzie koła przed dopuszczeniem nawierzchni do ruchu drogowego oraz powtórnie w okresie od 4 do 8 tygodni od oddania nawierzchni do eksploatacji. Jeżeli warunki atmosferyczne uniemożliwiają wykonanie pomiaru w wymienionym terminie, powinien być on zrealizowany z najmniejszym możliwym opóźnieniem. Uzyskane wartości współczynnika tarcia należy rejestrować z dokładnością do trzech miejsc po przecinku. Miarą właściwości przeciwpoślizgowych jest miarodajny współczynnik tarcia. Za miarodajny współczynnik tarcia przyjmuje się różnicę wartości średniej E(m) i odchylenia standardowego D : E(m) - D. Wyniki podaje się z dokładnością do dwóch miejsc po przecinku. Długość ocenianego odcinka nawierzchni nie powinna być większa niż 1000 m a liczba pomiarów nie mniejsza niż 10. Odcinek końcowy o długości mniejszej niż 500 m należy oceniać łącznie z odcinkiem poprzedzającym. Wymagane minimalne parametry miarodajnego współczynnika tarcia nawierzchni określa tabela 15:

Tabela 15. Minimalne wartości miarodajnego współczynnika tarcia nawierzchni dla konkretnej prędkości zablokowanej opony względem nawierzchni.

Klasa drogi	Element nawierzchni	Minimalna wartość miarodajnego współczynnika tarcia przy prędkości zablokowanej opony względem nawierzchni	
		30 km/h	60 km/h
GP, G	Pasy ruchu, pasy dodatkowe, jezdnie łącznic, utwardzone pobocza ^{*)}	0,48**	0,41

* w przypadku utwardzonych poboczy wykonywanych w jednym ciągu technologicznym, wymagania można uznać za spełnione na podstawie pozytywnych parametrów nawierzchni pasów ruchu,

** wartości wymagań dla odcinków nawierzchni, na których nie można wykonać pomiarów z prędkością 60 km/h.

7. OBMIAR ROBÓT

7.1. Ogólne zasady obmiaru robót

Ogólne zasady obmiaru robót podano w D-M-00.00.00 „Wymagania ogólne”.

7.2. Jednostka obmiarowa

Jednostką obmiarową jest m² (metr kwadratowy) wykonanej warstwyścieralnej z betonu asfaltowego (ACS).

8. ODBIÓR ROBÓT

Ogólne zasady odbioru robót podano w D-M-00.00.00 „Wymagania ogólne”. Roboty uznaje się za wykonane zgodnie z Dokumentacją Projektową i STWiORB, jeżeli wszystkie badania i pomiary z zachowaniem tolerancji wg pkt. 6 niniejszej STWiORB dały wyniki pozytywne.

Do odbioru ostatecznego uwzględniane są wyniki badań i pomiarów kontrolnych, badań i pomiarów kontrolnych dodatkowych oraz badań i pomiarów arbitrażowych do wyznaczonych odcinków częściowych.

8.1. Zasady postępowania z wadliwie wykonanymi robotami

Jeżeli wystąpią wyniki negatywne dla materiałów i robót (nie spełniające wymagań określonych w STWiORB i opracowanych na ich podstawie STWiORB), to Inżynier/Inspektor Nadzoru/Zamawiający wydaje Wykonawcy polecenie przedstawienia programu naprawczego, chyba że na wniosek jednej ze stron kontraktu zostaną wykonane badania lub pomiary arbitrażowe (zgodnie z pkt. 6.5 niniejszego STWiORB), a ich wyniki będą pozytywne. Wykonawca w programie tym jest zobowiązany dokonać oceny wpływu na trwałość konstrukcji nawierzchni, przedstawić sposób naprawienia wady lub wnioskuje o zredukowanie ceny kontraktowej – naliczenie potrąceń według zasad określonych w Instrukcji DP-T14 Ocena Jakości na Drogach Krajowych. Część I Roboty Drogowe. W przypadku przekroczenia wartości IRI wskazanych w tabeli 11, a mieszczących się w zakresie wartości podanych w Dz. U. Nr 43 poz. 430 ze zm. (Dz. U. 2016 poz. 124 – Załącznik nr 6) należy zastosować potrącenia zgodnie z poniższym wzorem:

$$P_{IRI_{sr}} = (IRI_{sr} - IRI_{sr dop}) \times K \times F$$

$P_{IRI_{sr}}$ – potrącenie za przekroczenie dopuszczalnej wartości średniej IRI_{sr} na odcinkach 1000 m

IRI_{sr} – uzyskana wartość średnia wyników pomiaru dla odcinka 1000 m

$IRI_{sr dop}$ – dopuszczalna wartość średnia wyników pomiaru wg tabeli 11

F – powierzchnia elementu nawierzchni, na którym nie został dotrzymany parametr IRI_{sr} , [m²]

K – jednostkowa (średnia) cena 1 m² wykonania ocenianego elementu nawierzchni wg biuletynu SEKOCENBUD (aktualnego na dzień złożenia oferty), [PLN/m²] (dla kontraktów w formule projektuj i buduj), lub

K – jednostkowa (średnia) cena 1 m² wykonania ocenianego elementu nawierzchni wg kosztorysu ofertowego, [PLN/m²] (dla kontraktów w formule buduj)

Na zastosowanie programu naprawczego wyraża zgodę Inżynier/Inspektor Nadzoru/Zamawiający.

W przypadku braku zgody Inżyniera/Inspektora Nadzoru/Zamawiającego na zastosowanie programu naprawczego wszystkie materiały i roboty nie spełniające wymagań podanych w odpowiednich punktach STWiORB zostaną odrzucone. Wykonawca wymieni materiały na właściwe i wykona prawidłowo roboty na własny koszt.

Jeżeli wymiana materiałów niespełniających wymagań lub wadliwie wykonane roboty spowodują szkodę w innych, prawidłowo wykonanych robotach, to również te roboty powinny być ponownie wykonane przez Wykonawcę na jego koszt.

9. PODSTAWA PŁATNOŚCI

9.1. Ogólne ustalenia dotyczące podstawy płatności

Ogólne ustalenia dotyczące podstawy płatności podano w D-M-00.00.00 „Wymagania ogólne”.

9.2. Cena jednostki obmiarowej

Cena wykonania 1 m² warstwy ścieralnej z betonu asfaltowego (ACS) obejmuje:

- prace pomiarowe i roboty przygotowawcze,
- oznakowanie robót,
- oczyszczenie i skropienie podłoża,
- dostarczenie materiałów i sprzętu,
- opracowanie recepty laboratoryjnej,
- wykonanie próby technologicznej i odcinka próbnego,
- wyprodukowanie mieszanki betonu asfaltowego i jej transport na miejsce wbudowania,
- posmarowanie lepiszczem lub pokrycie taśmą asfaltową krawędzi urządzeń obcych i krawężników,
- rozłożenie i zagęszczenie mieszanki betonu asfaltowego,
- uformowanie złączy, zagruntowanie środkiem gruntującym i przymocowanie taśm bitumicznych,
- posmarowanie krawędzi bocznych asfaltem,
- przeprowadzenie pomiarów i badań wymaganych w specyfikacji technicznej,
- odwiezienie sprzętu,
- zawiera wszelkie inne czynności związane z prawidłowym wykonaniem warstwy zgodnie z wymaganiami niniejszych STWiORB.

9.3. Sposób rozliczenia robót tymczasowych i prac towarzyszących

Cena wykonania robót określonych niniejszymi STWiORB obejmuje:

- roboty tymczasowe, które są potrzebne do wykonania robót podstawowych, ale nie są przekazywane Zamawiającemu i są usuwane po wykonaniu robót podstawowych,
- prace towarzyszące, które są niezbędne do wykonania robót podstawowych, niezaliczane do robót tymczasowych, jak geodezyjne wytyczenie robót itd.

10. PRZEPISY ZWIĄZANE

10.1. Normy

1. PN-EN 12591 Asfalty i produkty asfaltowe - Wymagania dla asfaltów drogowych
2. PN-EN 12597 Asfalty i produkty asfaltowe - Terminologia
3. PN-EN 13808 Asfalty i lepiszcza asfaltowe - Zasady klasyfikacji kationowych emulsji asfaltowych
4. PN-EN 14023 Asfalty i lepiszcza asfaltowe - Zasady klasyfikacji asfaltów modyfikowanych polimerami
5. PN-EN 13924-2 Asfalty i lepiszcza asfaltowe - Zasady klasyfikacji asfaltów drogowych specjalnych - Część 2: Asfalty drogowe wielorodzajowe
6. PN-EN 13043 Kruszywa do mieszanek bitumicznych i powierzchniowych utrwaleń stosowanych na drogach, lotniskach i innych powierzchniach przeznaczonych do ruchu
7. PN-EN 932-3 Badania podstawowych właściwości kruszyw – Procedura i terminologia uproszczonego opisu petrograficznego
8. PN-EN 932-5 Badania podstawowych właściwości kruszyw – Część 5: Wyposażenie podstawowe i wzorcowanie
9. PN-EN 933-1 Badania geometrycznych właściwości kruszyw – Oznaczanie składu ziarnowego. Metoda przesiewania
10. PN-EN 933-3 Badania geometrycznych właściwości kruszyw – Oznaczanie kształtu ziarna pomocą wskaźnika płaskości
11. PN-EN 933-4 Badania geometrycznych właściwości kruszyw – Część 4: Oznaczanie kształtu ziarna – Wskaźnik kształtu
12. PN-EN 933-5 Badania geometrycznych właściwości kruszyw – Oznaczanie procentowej zawartości ziaren o powierzchniach powstałych w wyniku przekruszenia lub łamania kruszyw grubych
13. PN-EN 933-6 Badania geometrycznych właściwości kruszyw – Część 6: Ocena właściwości powierzchni – Wskaźnik przepływu kruszywa
14. PN-EN 933-9 Badania geometrycznych właściwości kruszyw – Ocena zawartości drobnych cząstek – Badania błękitem metylenowym
15. PN-EN 933-10 Badania geometrycznych właściwości kruszyw – Część 10: Ocena zawartości drobnych cząstek – Uziarnienie wypełniaczy (przesiewanie w strumieniu powietrza)
16. PN-EN 1097-2 Badania mechanicznych i fizycznych właściwości kruszyw – Metody oznaczania odporności na rozdrabianie

17. PN-EN 1097-3 Badania mechanicznych i fizycznych właściwości kruszyw – Oznaczanie gęstości nasypowej i jamistości
18. PN-EN 1097-4 Badania mechanicznych i fizycznych właściwości kruszyw – Część 4: Oznaczanie pustych przestrzeni suchego, zagęszczonego wypełniacza
19. PN-EN 1097-5 Badania mechanicznych i fizycznych właściwości kruszyw – Część 5: Oznaczanie zawartości wody przez suszenie w suszarce z wentylacją
20. PN-EN 1097-6 Badania mechanicznych i fizycznych właściwości kruszyw – Część 6:
21. PN-EN 12697-1 Mieszanki mineralno-asfaltowe - Metody badań mieszanek mineralno-asfaltowych na gorąco – Część 1: Zawartość lepiszcza rozpuszczalnego
22. PN-EN 12697-2 Mieszanki mineralno-asfaltowe - Metody badań mieszanek mineralno-asfaltowych na gorąco – Część 2: Oznaczanie składu ziarnowego
23. PN-EN 12697-3 Mieszanki mineralno-asfaltowe - Metody badań mieszanek mineralno-asfaltowych na gorąco – Część 3: Odzyskiwanie asfaltu - Wyparka obrotowa
24. PN-EN 12697-4 Mieszanki mineralno-asfaltowe - Metody badań mieszanek mineralno-asfaltowych na gorąco – Część 4: Odzyskiwanie asfaltu - Kolumna do destylacji frakcyjnej
25. PN-EN 12697-5 Mieszanki mineralno-asfaltowe - Metody badań mieszanek mineralno-asfaltowych na gorąco – Część 5: Oznaczanie gęstości
26. PN-EN 12697-6 Mieszanki mineralno-asfaltowe - Metody badań mieszanek mineralno-asfaltowych na gorąco – Część 6: Oznaczanie gęstości objętościowej metodą hydrostatyczną
27. PN-EN 12697-8 Mieszanki mineralno-asfaltowe - Metody badań mieszanek mineralno-asfaltowych na gorąco – Część 8: Oznaczanie zawartości wolnej przestrzeni
28. PN-EN 12697-10 Mieszanki mineralno-asfaltowe - Metody badań mieszanek mineralno-asfaltowych na gorąco – Część 10: Zagęszczalność
29. PN-EN 12697-11 Mieszanki mineralno-asfaltowe - Metody badań mieszanek mineralno-asfaltowych na gorąco – Część 11: Określenie powiązania pomiędzy kruszywem i asfaltem
30. PN-EN 12697-12 Mieszanki mineralno-asfaltowe - Metody badania mieszanek mineralno-asfaltowych na gorąco – Część 12: Określanie wrażliwości na wodę
31. PN-EN 12697-17 Mieszanki mineralno-asfaltowe - Metody badań mieszanek mineralno-asfaltowych na gorąco – Część 17: Ubytek ziaren
32. PN-EN 12697-18 Mieszanki mineralno-asfaltowe - Metody badań mieszanek mineralno-asfaltowych na gorąco – Część 18: Spływanie lepiszcza
33. PN-EN 12697-20 Mieszanki mineralno-asfaltowe - Metody badań mieszanek mineralno-asfaltowych na gorąco – Część 20: Penetracja próbek sześciennych lub Marshalla
34. PN-EN 12697-22 Mieszanki mineralno-asfaltowe - Metody badań mieszanek mineralno-asfaltowych na gorąco – Część 22: Koleinowanie
35. PN-EN 12697-23 Mieszanki mineralno-asfaltowe - Metody badania mieszanek mineralno-asfaltowych na gorąco – Część 23: Określanie pośredniej wytrzymałości na rozciąganie próbek asfaltowych
36. PN-EN 12697-24 Mieszanki mineralno-asfaltowe - Metody badań mieszanek mineralno-asfaltowych na gorąco – Część 24: Odporność na zmęczenie
37. PN-EN 12697-25 Mieszanki mineralno-asfaltowe - Metody badań mieszanek mineralno-asfaltowych na gorąco – Część 25: Penetracja dynamiczna
38. PN-EN 12697-26 Mieszanki mineralno-asfaltowe - Metody badań mieszanek mineralno-asfaltowych na gorąco – Część 26: Sztywność
39. PN-EN 12697-27 Mieszanki mineralno-asfaltowe - Metody badań mieszanek mineralno-asfaltowych na gorąco – Część 27: Pobieranie próbek
40. PN-EN 12697-28 Mieszanki mineralno-asfaltowe - Metody badań mieszanek mineralno-asfaltowych na gorąco – Część 28: Przygotowanie próbek do oznaczania zawartości lepiszcza, zawartości wody i uziarnienia
41. PN-EN 12697-29 Mieszanki mineralno-asfaltowe - Metoda badania mieszanek mineralno-asfaltowych na gorąco – Część 29: Pomiar próbki z zagęszczonej mieszanki mineralno-asfaltowej
42. PN-EN 12697-30 Mieszanki mineralno-asfaltowe - Metody badań mieszanek mineralno-asfaltowych na gorąco – Część 30: Przygotowanie próbek zagęszczonych przez ubijanie
43. PN-EN 12697-31 Mieszanki mineralno-asfaltowe - Metody badań mieszanek mineralno-asfaltowych na gorąco – Część 31: Próbki przygotowane w prasie żyrotorowej
44. PN-EN 12697-33 Mieszanki mineralno-asfaltowe - Metody badań mieszanek mineralno-asfaltowych na gorąco – Część 33: Przygotowanie próbek zagęszczanych walcem
45. PN-EN 12697-35 Mieszanki mineralno-asfaltowe - Metody badań mieszanek mineralno-asfaltowych na gorąco – Część 35: Mieszanie laboratoryjne

46. PN-EN 12697-38 Mieszanki mineralno-asfaltowe - Metody badań mieszanek mineralno-asfaltowych na gorąco – Część 38: Podstawowe wyposażenie i kalibracja
 47. PN-EN 12697-40 Mieszanki mineralno-asfaltowe - Metody badań mieszanek mineralno-asfaltowych na gorąco – Część 40: Wodoprzepuszczalność „in-situ”
 48. PN-EN 12697-42 Mieszanki mineralno-asfaltowe - Metody badań mieszanek mineralno-asfaltowych na gorąco – Część 42: Zawartość zanieczyszczeń w destrukcie asfaltowym
 49. PN-EN 14188-1 Wypełniacze szczelin i zalewy drogowe - Część 1: Wymagania wobec zalew drogowych na gorąco
 50. PN-EN 12272-1 Powierzchniowe utrwalenie - Metody badań - Część 1: Dozowanie i poprzeczny rozkład lepiszcza i kruszywa
 51. PN-EN 13108-1 Mieszanki mineralno-asfaltowe - Wymagania - Część 1: Beton asfaltowy
 52. PN-EN 13108-8 Mieszanki mineralno-asfaltowe - Wymagania - Część 8: Destrukt asfaltowy
 53. PN-EN 13108-20 Mieszanki mineralno-asfaltowe - Wymagania - Część 20: Badanie typu
 54. PN-EN 13108-21 Mieszanki mineralno-asfaltowe - Wymagania - Część 21: Zakładowa Kontrola Produkcji
- Obowiązują wydania przywołanych powyżej norm i innych dokumentów na dzień złożenia przez Wykonawcę oferty.

Wprowadzenie nowszego wydania normy czy innego dokumentu wymaga uzgodnienia przez strony kontraktu.

10.2. Inne dokumenty

12. Rozporządzenie Ministra Transportu i Gospodarki Morskiej z dnia 2 marca 1999 r. w sprawie warunków technicznych, jakim powinny odpowiadać drogi publiczne i ich usytuowanie (Dz. U. z 2016 r. poz. 124, z późn. zm.)
13. WT-1 2014 Kruszywa do nawierzchni drogowych i powierzchniowych utrwaleń na drogach krajowych
14. WT-2 2014 – część I Mieszanki mineralno-asfaltowe. Wymagania Techniczne. Nawierzchnie asfaltowe na drogach krajowych.
15. WT-2 2016 – część II Wykonanie warstw nawierzchni asfaltowych. Wymagania techniczne.
16. Instrukcja laboratoryjnego badania szczepności międzywarstwowej warstw asfaltowych wg metody Leutnera i wymagania techniczne szczepności” Politechnika Gdańska 2014.
17. Instrukcja DP-T14 Ocena jakości na drogach krajowych. Część I-Roboty drogowe.
18. Projekt RIB I/6 Wykorzystanie materiałów pochodzących z recyklingu. Zadanie 2. Recykling na gorąco. Załącznik nr 9.2.1, Załącznik nr 9.2.2, Załącznik nr 9.2.3.

D-05.03.23 - NAWIERZCHNIA Z BRUKOWEJ KOSTKI BETONOWEJ

1. WSTĘP

1.1. Przedmiot STWiORB

patrz 1.1. wymagania ogólne D-00.00.00.

1.2. Zakres robót objętych STWiORB

patrz 1.2. wymagania ogólne D-00.00.00.

1.3. Informacje ogólne o terenie budowy

Informacje ogólne zwrócić w D-M-00.00.00 „Wymagania ogólne”.

1.4. Określenia podstawowe

Betonowa kostka brukowa - prefabrykowany element budowlany, przeznaczony do budowy warstwy ścieralnej nawierzchni, wykonany metodą wibroprasowania z betonu niezbrojonego niebarwionego lub barwionego, jedno- lub dwuwarstwowego, charakteryzujący się kształtem, który umożliwi wzajemne przystawianie elementów.

Spoina - odstęp pomiędzy przylegającymi elementami (kostkami) wypełniony określonymi materiałami wypełniającymi.

Szczelina dylatacyjna - odstęp dzielący duży fragment nawierzchni na sekcje w celu umożliwienia odkształceń temperaturowych, wypełniony określonymi materiałami wypełniającymi.

Pozostałe określenia podstawowe są zgodne z obowiązującymi, odpowiednimi polskimi normami i z definicjami podanymi w ST D-M-00.00.00 „Wymagania ogólne”.

2. MATERIAŁY

Ogólne wymagania dotyczące materiałów podano w STWiORB D-M-00.00.00 „Wymagania ogólne” punkt 2.

2.1. Stosowane materiały

Do wykonania nawierzchni z kostki brukowej należy stosować następujące materiały:

- kostka betonowa brukowa o grubości 8 cm,
- podsypka cementowo-piaskowa,
- piasek.

2.2. Kostka betonowa wibroprasowana

Należy stosować kostkę brukową o grubości 8 cm, jednowarstwową, koloru szarego. Należy stosować kostkę zgodnie z PN-EN 1338: 2005+AC:2007 „Betonowa kostka brukowa. Wymagania i metody badań” o parametrach podanych w tabeli 1.

Wzór (kształt) kostki powinien być zgodny z kształtami określonymi przez producenta.

Wymiary kostki powinny być zgodne z wymiarami określonymi przez producenta i mieścić się w podanych poniżej przedziałach wielkości:

- a) długość: od 140 mm do 280 mm,
- b) szerokość: od 0,5 do 1,0 wymiaru długości, lecz nie mniej niż 100 mm,
- c) grubość: 80 mm.

Pożądanym jest, aby wymiary kostek były dostosowane do sposobu układania i siatki spoin oraz umożliwiały wykonanie warstwy o szerokości 1,0 m lub 1,5 m bez konieczności przecinania elementów w trakcie ich wzbudowywania w nawierzchnię.

Kostki mogą być produkowane z wypustkami dystansowymi na powierzchniach bocznych oraz z ukosowanymi krawędziami górnymi.

Kostki kolorowe powinny być barwione substancjami odpornymi na działanie czynników atmosferycznych, światła (w tym promieniowania UV) i silnych alkaliów (m.in. cementu, który przy wypełnieniu spoin zaprawą cementowo-piaskową nie może odbarwiać kostek). Zaleca się stosowanie środków stabilnie barwiących zaczyn cementowy w kostce, np. tlenki żelaza, tlenek chromu, tlenek tytanu, tlenek kobaltowo-glinowy (nie należy stosować do barwienia: sadz i barwników organicznych).

Tablica 1. Wymagania dla betonowej kostki brukowej

Lp.	Cecha	Załącznik normy	Wymaganie			
1	Kształt i wymiary					
1.1	Dopuszczalne odchyłki w mm od zadeklarowanych wymiarów kostki, grubości kostki: <div style="display: flex; justify-content: space-between;"> <100 mm ± 2 ± 2 ± 3 Różnica pomiędzy dwoma pomiarami grubości, tej samej kostki, powinna być ≤ 3 mm </div> <div style="display: flex; justify-content: space-between;"> ≥ 100 mm ± 3 ± 3 ± 4 </div>	C	Długość	Szerokość	Grubość	
1.2	Odchyłki płaskości i pofalowania (jeśli maksymalne wymiary kostki > 300 mm), przy długości pomiarowej: <div style="display: flex; justify-content: space-between;"> 300 mm 1,5 1,0 </div> <div style="display: flex; justify-content: space-between;"> 400 mm 2,0 1,5 </div>	C	Maksymalna (w mm) wypukłość wklęsłość			
2	Właściwości fizyczne i mechaniczne					
2.1	Odporność na zamrażanie/rozmarzanie z udziałem soli odładzających (wg klasy 3,)	D	Ubytek masy po badaniu: wartość średnia ≤ 1,0 kg/m ² , przy czym każdy pojedynczy wynik ≤ 1,5 kg/m ² ,			
2.2	Wytrzymałość na rozciąganie przy rozłupywaniu. Badanie przeprowadzić na 8 szt.	F	Wytrzymałość charakterystyczna T ≥ 3,6 MPa. Każdy pojedynczy wynik ≥ 3,6 MPa Obciążenie niszczące nie mniejsze niż 250 N/mm długości rozłupania			
2.3	Trwałość (ze względu na wytrzymałość)	F	Kostki mają zadawalającą trwałość (wytrzymałość) jeśli spełnione są wymagania pktu 2.2 oraz istnieje normalna konserwacja			
2.4	Odporność na ścieranie (wg klasy 4, oznaczenia H normy)	G i H	Pomiar wykonany na tarczy Böhmego, wg zał. H normy – badanie alternatywne ≤ 18 000mm ³ /5000 mm ²			
2.5	Nasiąkliwość	E	średnia ≤ 5% (wymaganie podwyższone)			
3	Aspekty wizualne					
3.1	Wygląd	J	a) górna powierzchnia kostki nie powinna mieć rys i odprysków, b) nie dopuszcza się rozwarstwień w kostkach dwuwarstwowych, c) ewentualne wykwyty nie są uważane za istotne			
3.2	Tekstura	J	a) kostki z powierzchnią o specjalnej teksturze – producent powinien opisać rodzaj tekstury, b) tekstura lub zabarwienie kostki powinny być porównane z próbką producenta, zatwierdzoną przez odbiorcę, c) ewentualne różnice w jednolitości tekstury lub zabarwienia, spowodowane nieuniknionymi zmianami we właściwościach surowców i zmianach warunków twardnienia nie są uważane za istotne			
3.3	Zabarwienie (barwiona może być warstwa ścieralna lub cały element)					

Producent betonowej kostki brukowej w świadectwie zgodności zapewni 5-letnią gwarancję na dostarczone materiały.

2.3. Podsyпка cementowo-piaskowa

Podsyпkę należy wykonać z mieszanki piasku i cementu w proporcjach 4 : 1. Piasek powinien spełniać wymagania normy PN-EN 13242:2004, cement powinien spełniać wymagania normy PN-EN 197-1 a woda powinna być odmiany 1 odpowiadająca wymaganiom normy PN-EN 1008:2004.

2.4. Piasek

Do wypełnienia spoin pomiędzy kostkami betonowymi należy stosować piasek naturalny spełniający wymagania normy PN-EN 12620:2004.

3. SPRZĘT

Ogólne wymagania dotyczące sprzętu podano w STWiORB-M-00.00.00 „Wymagania ogólne” punkt 3. Nawierzchnię należy wykonywać za pomocą specjalnych maszyn do układania brukowej kostki betonowej lub ręcznie. Do zagęszczenia nawierzchni należy zastosować wibratory płytowe z osłoną z tworzywa sztucznego, w celu ochrony przed uszkodzeniem lub zabrudzeniem kostek brukowych.

4. TRANSPORT

Ogólne wymagania dotyczące transportu podano w STWiORB-M-00.00.00 „Wymagania ogólne” punkt 4.

Betonowe kostki brukowe mogą być przewożone na paletach - dowolnymi środkami transportowymi po osiągnięciu przez beton wytrzymałości na ściskanie co najmniej 15 MPa. Kostki w trakcie transportu powinny być zabezpieczone przed przemieszczaniem się i uszkodzeniem.

Jako środki transportu wewnątrzzakładowego kostek na środki transportu zewnętrznego mogą służyć wózki widtowe, którymi można dokonać załadunku palet. Do załadunku palet na środki transportu można wykorzystywać również dźwigi samochodowe.

Palety transportowe powinny być spinane taśmami stalowymi lub plastikowymi, zabezpieczającymi kostki przed uszkodzeniem w czasie transportu. Na jednej palecie zaleca się układać do 10 warstw kostek (zależnie od grubości i kształtu), tak aby masa palety z kostkami wynosiła od 1200 kg do 1700 kg. Pożądane jest, aby palety z kostkami były wysyłane do odbiorcy środkiem transportu samochodowego wyposażonym w dźwig do za- i rozładunku.

Kruszywa można przewozić dowolnym środkiem transportu, w warunkach zabezpieczających je przed zanieczyszczeniem i zmieszaniem z innymi materiałami. Podczas transportu kruszywa powinny być zabezpieczone przed wysypaniem, a kruszywo drobne - przed rozpyleniem.

5. WYKONANIE ROBÓT

5.1. Ogólne zasady wykonania robót

Ogólne zasady wykonania robót podano w STWiORB-M-00.00.00 „Wymagania ogólne”.

5.2. Podłoże i koryto

Grunty podłoża powinny być niewysadzinowe, jednorodne i nośne oraz zabezpieczone przed nadmiernym zawilgoceniem i ujemnymi skutkami przemarzania, zgodnie z dokumentacją projektową.

Koryto pod podbudowę lub nawierzchnię powinno być wyprofilowane zgodnie z projektowanymi spadkami oraz przygotowane zgodnie z wymaganiami STWiORB D.04.01.01

Koryto musi mieć skuteczne odwodnienie, zgodnie z dokumentacją projektową.

5.3. Podbudowa

Rodzaj podbudowy przewidzianej do wykonania pod warstwą betonowej kostki brukowej powinien być zgodny z dokumentacją projektową.

Wykonanie podbudowy powinno odpowiadać wymaganiom właściwej STWiORB D-04.04.02.

5.4. Podsypka

Grubość podsypki powinna wynosić po zagęszczeniu 3 cm, a wymagania dla materiałów na podsypkę powinny być zgodne z pkt 2.3. Dopuszczalne odchyłki od zaprojektowanej grubości podsypki nie powinny przekraczać ± 1 cm.

Podsypkę cementowo-piaskową przygotowuje się w betoniarkach, a następnie rozściela się na uprzednio zwilżonej podbudowie, przy zachowaniu:

- współczynnika wodnocementowego od 0,25 do 0,35,
- wytrzymałości na ściskanie nie mniejszej niż $R_7=10$ MPa, $R_{28}=14$ MPa.

W praktyce, wilgotność układanej podsypki powinna być taka, aby po ściśnięciu podsypki w dłoni podsypka nie rozsypywała się i nie było na dłoni śladów wody, a po naciśnięciu palcami podsypka rozsypywała się. Rozścielenie podsypki cementowo-piaskowej powinno wyprzedzać układanie nawierzchni z kostek od 3 do 4 m. Rozścielona podsypka powinna być wyprofilowana i zagęszczona w stanie wilgotnym, lekkimi walcami (np. ręcznymi) lub zagęszczarkami wibracyjnymi.

Jeśli podsypka jest wykonana z suchej zaprawy cementowo-piaskowej to po zawałowaniu nawierzchni należy ją połączyć wodą w takiej ilości, aby woda zwilżyła całą grubość podsypki. Rozścielenie podsypki z suchej zaprawy może wyprzedzać układanie nawierzchni z kostek o około 20 m.

Całkowite ubicie nawierzchni i wypełnienie spoin zaprawą musi być zakończone przed rozpoczęciem wiązania cementu w podsypce.

5.5. Układanie nawierzchni z betonowych kostek brukowych

5.5.1. Ustalenie kształtu, wymiaru i koloru kostek oraz desenia ich układania

Kształt, wymiary, barwę i inne cechy charakterystyczne kostek wg pktu 2.2. oraz deseni ich układania powinny być zgodne z dokumentacją projektową, a w przypadku braku wystarczających ustaleń Wykonawca przedkłada odpowiednie propozycje do zaakceptowania Inżynierowi. Przed ostatecznym zaakceptowaniem kształtu, koloru, sposobu układania i wytwórni kostek, Inżynier może polecić Wykonawcy ułożenie po 1 m² wstępnie wybranych kostek, wyłącznie na podsypce piaskowej.

5.5.2. Warunki atmosferyczne

Ułożenie nawierzchni z kostki na podsypce cementowo-piaskowej zaleca się wykonywać przy temperaturze otoczenia nie niższej niż +5°C. Dopuszcza się wykonanie nawierzchni jeśli w ciągu dnia temperatura utrzymuje się w granicach od 0°C do +5°C, przy czym jeśli w nocy spodziewane są przymrozki kostkę należy zabezpieczyć materiałami o złym przewodnictwie ciepła (np. matami ze słomy, papą itp.).

5.5.3. Ułożenie nawierzchni z kostek

Warstwa nawierzchni z kostki powinna być wykonana z elementów o jednakowej grubości. Na większym fragmencie robót zaleca się stosować kostki dostarczone w tej samej partii materiału, w której niedopuszczalne są różne odcienie wybranego koloru kostki.

Układanie kostki można wykonywać ręcznie lub mechanicznie.

Układanie ręczne zaleca się wykonywać na mniejszych powierzchniach, zwłaszcza skomplikowanych pod względem kształtu lub wymagających kompozycji kolorystycznej układanych deseni oraz różnych wymiarów i kształtów kostek. Układanie kostek powinni wykonywać przyuczeni brukarze.

Układanie mechaniczne zaleca się wykonywać na dużych powierzchniach o prostym kształcie, tak aby układarka mogła przenosić z palety warstwę kształtek na miejsce ich ułożenia z wymaganą dokładnością. Kostka do układania mechanicznego nie może mieć dużych odchyłek wymiarowych i musi być odpowiednio przygotowana przez producenta, tj. ułożona na palecie w odpowiedni wzór, bez dołożenia połówek i dziewiątek, przy czym każda warstwa na palecie musi być dobrze przesypana bardzo drobnym piaskiem, by kostki nie przywierały do siebie. Układanie mechaniczne zawsze musi być wsparte pracą brukarzy, którzy uzupełniają przerwy, wyrabiają tuki, dokładają kostki w okolicach studzienek i krawężników.

Kostkę układa się około 1,5 cm wyżej od projektowanej niwelety, ponieważ po procesie ubijania podsypka zagęszcza się.

Powierzchnia kostek położonych obok urządzeń infrastruktury technicznej (np. studzienek, włazów itp.) powinna trwale wystawać od 3 mm do 5 mm powyżej powierzchni tych urządzeń oraz od 3 mm do 10 mm powyżej korytek ściekowych (ścieków).

Do uzupełnienia przestrzeni przy krawężnikach, obrzeżach i studzienkach można używać elementy kostkowe wykończeniowe w postaci tzw. połówek i dziewiątek, mających wszystkie krawędzie równe i odpowiednio fazowane. W przypadku potrzeby kształtek o nietypowych wymiarach, wolną przestrzeń uzupełnia się kostką ciętą, przycinaną na budowie specjalnymi narzędziami tnącymi (przycinarkami, szlifierkami z tarczą itp.).

Dzienną działkę roboczą nawierzchni na podsypce cementowo-piaskowej zaleca się zakończyć prowizorycznie około półmetrowym pasem nawierzchni na podsypce piaskowej w celu wytworzenia oporu dla ubicia kostki ułożonej na stałe. Przed dalszym wznowieniem robót, prowizorycznie ułożoną nawierzchnię na podsypce piaskowej należy rozebrać i usunąć wraz z podsypką.

5.5.4. Ubicie nawierzchni z kostek

Ubicie nawierzchni należy przeprowadzić za pomocą zagęszczarki wibracyjnej (płytovej) z osłoną z tworzywa sztucznego. Do ubicia nawierzchni nie wolno używać walca.

Ubijanie nawierzchni należy prowadzić od krawędzi powierzchni w kierunku jej środka i jednocześnie w kierunku poprzecznym kształtek. Ewentualne nierówności powierzchniowe mogą być zlikwidowane przez ubijanie w kierunku wzdłużnym kostki.

Po ubiciu nawierzchni wszystkie kostki uszkodzone (np. pęknięte) należy wymienić na kostki całe.

5.5.5 Spoiny

Szerokość spoin pomiędzy betonowymi kostkami brukowymi powinna wynosić od 3 mm do 5 mm. Po ułożeniu kostek, spoiny należy wypełnić piaskiem, spełniającym wymagania pktu 2.4. Wypełnienie spoin piaskiem polega na rozsypaniu warstwy piasku i wmięceniu go w spoiny na sucho lub, po obfitym polaniu wodą - wmięceniu papki piaskowej szczotkami względnie rozgarniaczkami z piórami gumowymi.

5.6. Pielęgnacja nawierzchni i oddanie jej dla ruchu

Nawierzchnię po jej wykonaniu należy przykryć warstwą wilgotnego piasku o grubości od 3,0 do 4,0 cm i utrzymywać ją w stanie wilgotnym przez 7 do 10 dni. Po upływie od 2 tygodni (przy temperaturze średniej otoczenia nie niższej niż 15°C) do 3 tygodni (w porze chłodniejszej) nawierzchnię należy oczyścić z piasku i można oddać do użytku.

6. KONTROLA JAKOŚCI ROBÓT

Ogólne wymagania dotyczące kontroli jakości robót podano w STWiORB-D-M-00.00.00 „Wymagania ogólne” punkt 6.

6.1. Badania przed przystąpieniem do robót

Przed przystąpieniem do robót Wykonawca powinien wykonać badania kostki betonowej, wibroprasowanej:

- sprawdzenie kształtu i wymiarów,
- sprawdzenie uszkodzeń,
- sprawdzenie cech fizycznych i mechanicznych według punktu 2.

Pomiary kształtów i uszkodzeń należy wykonać dla 10 losowo wybranych kostek betonowych, dla każdej dostarczonej partii zgodnie z wymaganiami normy PN-EN 1338: 2005 „Betonowa kostka brukowa. Wymagania i metody badań”.

Do każdej partii wyrobów Wykonawca dostarczy deklarację zgodności z PN-EN 1338: 2005 „Betonowa kostka brukowa. Wymagania i metody badań”.

Badania piasku należy przeprowadzić zgodnie z normami podanymi w punkcie 2.

6.2. Badania w czasie robót

6.2.1. Badania podsypki

Badania grubości podsypki przeprowadza się poprzez zdjęcie 2 kostek brukowych na każde 200 m² nawierzchni i pomiar grubości podsypki. Grubość podsypki powinna wynosić 3 cm. Dopuszczalne odchyłki w grubości podsypki wynoszą ±1 cm. Sprawdzenie zagęszczenia podsypki wykonuje się poprzez sprawdzenie głębokości śladu stopy co 100 m² wykonanej podsypki. Stopa człowieka powinna pozostawiać ledwie widoczny ślad.

6.2.2. Badania nawierzchni

Cechy fizyczne i mechaniczne brukowej kostki betonowej należy oceniać na podstawie atestów producenta oraz w przypadku wątpliwości i poleceń Inżyniera.

Ułożenie kostki należy sprawdzać zgodnie z tablicą 2.

Tablica 2. Rodzaj i częstotliwość badań nawierzchni z kostki

lp.	Badania	Częstotliwość badań	Tolerancje wykonania
1	Równość nawierzchni (łata czterometrową)	co 10 m lub w sposób ciągły planografem	± 1cm
2	Położenie osi w planie (sprawdzone geodezyjnie)	10 razy na 1 km i w charakterystycznych punktach	Przesunięcie od osi projektowanej nie więcej niż ± 5 cm
3	Rzędne wysokościowe (pomierzone instrumentem pomiarowym)	10 razy na 1 km i w charakterystycznych punktach	± 1cm
4	Szerokość nawierzchni	10 razy na 1 km	Odchyłki od szerokości projektowanej do ±5 cm
5	Spadki poprzeczne	10 razy na 1 km i w charakterystycznych punktach	±0,3%
7	Szerokość spoin	3 razy na 200 m ²	do 1 cm
8	Wypełnienie spoin	co 100 m ²	całkowite
9	Grubość podsypki	10 razy na 1 km	± 1cm

6.3. Zasady postępowania z wadliwie wykonanymi odcinkami nawierzchni

Wadliwie wykonane odcinki należy rozebrać i wbudować ponownie. W przypadku uszkodzenia kostek betonowych należy je wymienić na nowe.

7. OBMIAR ROBÓT

Ogólne wymagania dotyczące obmiaru robót podano w STWiORB-M-00.00.00 „Wymagania ogólne” punkt 7. Jednostką obmiaru jest 1 m² (jeden metr kwadratowy) wykonanej nawierzchni z kostki brukowej betonowej.

8. ODBIÓR ROBÓT

Ogólne wymagania dotyczące odbioru robót podano w STWiORB-M-00.00.00 „Wymagania ogólne” punkt 8. Roboty uznaje się za zgodne z Dokumentacją Projektową, STWiORB i wymaganiami Inżyniera, jeżeli wszystkie pomiary i badania z zachowaniem tolerancji podanych w punkcie 6 dały pozytywne wyniki.

9. PODSTAWA PŁATNOŚCI

9.1. Ogólne ustalenia dotyczące podstawy płatności

Ogólne ustalenia dotyczące podstawy płatności podano w SST D-M-00.00.00 „Wymagania ogólne” [5] pkt 9.

9.2. Cena jednostki obmiarowej

Cena wykonania 1 m² nawierzchni z betonowej kostki brukowej obejmuje:

- prace pomiarowe i roboty przygotowawcze,
- oznakowanie robót,
- przygotowanie podłoża i wykonanie koryta,
- dostarczenie materiałów i sprzętu,
- wykonanie podsypki,
- ustalenie kształtu, koloru i desenia kostek,
- ułożenie i ubicie kostek,
- wypełnienie spoin i ew. szczelin dylatacyjnych w nawierzchni,
- pielęgnację nawierzchni,
- przeprowadzenie pomiarów i badań wymaganych w niniejszej specyfikacji technicznej,
- odwiezienie sprzętu.

Cena wykonania 1 m² nawierzchni z betonowej kostki brukowej nie obejmuje robót towarzyszących (jak: podbudowa, obramowanie itp.), które są ujęte w innych pozycjach kosztorysowych.

9.3. Sposób rozliczenia robót tymczasowych i prac towarzyszących

Cena wykonania robót określonych niniejszą SST obejmuje:

- roboty tymczasowe, które są potrzebne do wykonania robót podstawowych, ale nie są przekazywane Zamawiającemu i są usuwane po wykonaniu robót podstawowych,
- prace towarzyszące, które są niezbędne do wykonania robót podstawowych, niezaliczane do robót tymczasowych, jak geodezyjne wytyczenie robót itd.

10. NORMY ZWIĄZANE

1. PN-EN 1338: 2005+ AC:2007 „Betonowa kostka brukowa. Wymagania i metody badań”
2. PN-B-06050 Roboty ziemne budowlane.
3. PN-EN 197-1:2013 Cement. Część 1: Skład, wymagania i kryteria zgodności dotyczące cementu powszechnego użytku
4. PN-EN 13242:2004 Kruszywa do niezwiązanych i związanych hydraulicznie materiałów stosowanych w obiektach budowlanych i budownictwie drogowym
5. PN-EN 1008:2004 Woda zarobowa do betonu. Specyfikacja pobierania próbek, badanie i ocena przydatności wody zarobowej do betonu, w tym wody odzyskanej z procesów produkcji betonu.

D-06.03.01. - UMOCNIE NIE POBOCZA

1. WSTĘP

1.1 Przedmiot STWiORB

patrz 1.1. wymagania ogólne D-00.00.00.

1.2 Zakres robót objętych STWiORB

patrz 1.2. wymagania ogólne D-00.00.00.

Roboty, których dotyczy STWiORB obejmują wszystkie czynności umożliwiające i mające na celu:

1.3 Określenia podstawowe

Określenia podane w niniejszych STWiORB są zgodne z obowiązującymi normami, STWiORB D-M-00.00.00 „Wymagania ogólne”.

1.4.1. Pobocze gruntowe- część korony drogi przeznaczona do chwilowego zatrzymania się pojazdów, umieszczania urządzeń bezpieczeństwa ruchu i wykorzystywana do ruchu pieszych, służąca jednocześnie do bocznego oparcia konstrukcji nawierzchni

1.4.2. Destrukt - materiał mineralno-bitumiczny rozkruszony, powstały w wyniku frezowania warstw nawierzchni bitumicznej na zimno.

1.4.3. Mieszanka niezwiązana – ziarnisty materiał o określonym składzie ziarnowym (d÷D), Mieszanka niezwiązana może być wytworzona: z kruszyw naturalnych, sztucznych, z recyklingu lub mieszaniny tych kruszyw w określonych proporcjach.

2. MATERIAŁY

Ogólne wymagania dotyczące materiałów podano w STWiORB D-M-00.00.00 „Wymagania ogólne” punkt 2. Do umacniania poboczy należy stosować mieszankę kruszyw łamanych różnych frakcji, które zmieszane w odpowiednich proporcjach dadzą uziarnienie o ciągłym uziarnieniu 0/31,5 mm zgodnie z STWiORB D.04.04.02. Jeśli wyrazi na to zgodę Zamawiający, można zastosować destrukt bitumiczny pozyskany z frezowanych nawierzchni po zmieszaniu w odpowiednich proporcjach z innymi kruszywami do wymagań dla materiału na umocnienie poboczy. Każdy rodzaj użytego kruszywa powinien spełniać wymagania jak w D.04.04.02.

3. SPRZĘT

Ogólne wymagania dotyczące sprzętu podano w STWiORB D-M-00.00.00 „Wymagania ogólne” punkt 3. Do wykonania pobocza z kruszywa łamanego należy użyć:

- Samochody ciężarowe,
- Równiarki,
- Koparki,
- Walce i drobny sprzęt zagęszczający.

4. TRANSPORT

Ogólne wymagania dotyczące transportu podano w STWiORB D-M-00.00.00 „Wymagania ogólne” punkt 4. Można wykorzystywać dowolne środki transportu nie powodujące uszkodzeń wykonanych elementów nawierzchni oraz zabrudzeń transportowanego kruszywa.

5. WYKONANIE ROBÓT

5.1. Ogólne zasady

Ogólne wymagania dotyczące wykonania robót podano w STWiORB D-M-00.00.00 „Wymagania ogólne” punkt 5.

5.2. Wykonanie poboczy

Wykonanie Robót polega na umocnieniu poboczy materiałem wg p.2 stosownie do lokalizacji, wyprofilowaniu na grubość pozwalającą na uzyskanie projektowanej grubości warstwy po zagęszczeniu z zachowaniem projektowanego spadku.

Podłoże wykonywanych warstw nawierzchni pobocza stanowi wykonany i odebrany nasyp jako uzupełnienie poboczny gruntem nasypowym wg STWiORB D-02.03.01 lub podłoże koryto wg STWiORB D-02.01.01

6. KONTROLA JAKOŚCI ROBÓT

Ogólne wymagania dotyczące kontroli jakości robót podano w STWiORB D-M-00.00.00 „Wymagania ogólne” punkt 6.

Częstotliwość oraz zakres pomiarów podaje tablica 2.

Tablica 2. Wymagania dla wykonanego pobocza

Lp.	Wyszczególnienie	Minimalna częstotliwość pomiarów	Tolerancja
1	Zagęszczenie	2 razy na 1 km	-
2	Szerokość pobocza	1 raz na 100 m	± 5 cm
3	Spadek poprzeczny	1 raz na 100 m	$\pm 0,5$ %
4	Równość nawierzchni	1 raz na 100 m	< 15 mm
5	Uziarnienie mieszanki uzupełniającej	Zgodnie z D.04.04.02	-
6	Wilgotność optymalna mieszanki uzupełniającej	Zgodnie z D.04.04.02	-

Zagęszczenie poboczny:

Zagęszczenie poboczny powinno być badane przy użyciu lekkiej płyty dynamicznej przez określenie dynamicznego modułu odkształcenia E_{vd} , który powinien wynosić $E_{vd} \geq 40$ MPa. Zgodnie z wytycznymi ZTVE-StB76

7. OBMIAR ROBÓT

Ogólne wymagania dotyczące obmiaru robót podano w STWiORB D-M-00.00.00 „Wymagania ogólne” punkt 7. Jednostką obmiaru jest 1 m^2 (metr kwadratowy) pobocza wykonanego z kruszywa.

8. ODBIÓR ROBÓT

Ogólne wymagania dotyczące odbioru robót podano w STWiORB D-M-00.00.00 „Wymagania ogólne” punkt 8. Roboty uznaje się za wykonane zgodnie z dokumentacją projektową, STWiORB i wymaganiami Inżyniera, jeżeli wszystkie pomiary i badania z zachowaniem tolerancji wg punktu 6 dały wyniki pozytywne.

9. PODSTAWA PŁATNOŚCI

9.1. Ogólne ustalenia dotyczące podstawy płatności

Ogólne ustalenia dotyczące podstawy płatności podano w SST D-M-00.00.00 „Wymagania ogólne” [1] pkt 9.

9.2. Cena jednostki obmiarowej

Cena wykonania 1 m^2 utwardzonego pobocza obejmuje:

- prace pomiarowe i roboty przygotowawcze,
- oznakowanie robót,
- przygotowanie podłoża,
- dostarczenie materiałów i sprzętu,
- ewentualne ścięcie istniejącego pobocza, ew. spalanie, wyprofilowanie i zagęszczenie gruntowego pobocza,
- przygotowanie i dostarczenie mieszanki kruszywa łamanego,
- wykonanie nawierzchni utwardzonego pobocza według wymagań dokumentacji projektowej, ST i specyfikacji technicznej,
- przeprowadzenie pomiarów i badań wymaganych w specyfikacji technicznej,
- odwiezienie sprzętu.

9.3. Sposób rozliczenia robót tymczasowych i prac towarzyszących

Cena wykonania robót określonych niniejszą SST obejmuje:

- roboty tymczasowe, które są potrzebne do wykonania robót podstawowych, ale nie są przekazywane Zamawiającemu i są usuwane po wykonaniu robót podstawowych,
- prace towarzyszące, które są niezbędne do wykonania robót podstawowych, niezaliczane do robót tymczasowych, jak geodezyjne wytyczenie robót itd.

10. PRZEPISY ZWIĄZANE

1. PN-EN 13043:2004 Kruszywa mineralne. Kruszywo łamane do nawierzchni drogowych
2. PN-S-02204:1997 Drogi samochodowe. Odwodnienie dróg.
3. PN-EN 933-1:1988 Kruszywa mineralne. Badania. Oznaczanie składu ziarnowego
4. BN-68/8931-04 Drogi samochodowe. Pomiar równości nawierzchni planografem i łatą
5. PN-S-02205 Drogi samochodowe. Roboty ziemne

D-07.01.01 OZNAKOWANIE POZIOME

1. WSTĘP

1.1 Przedmiot STWiORB

patrz 1.1. wymagania ogólne D-00.00.00.

1.2 Zakres robót objętych STWiORB

patrz 1.2. wymagania ogólne D-00.00.00.

1.3 Określenia podstawowe

1.5.1. Oznakowanie poziome - znaki drogowe poziome, umieszczone ca nawierzchni w postaci, linii ciągłych lub przerywanych, pojedynczych lub podwójnych, strzałek, napisów, symboli oraz innych linii związanych z oznaczeniem określonych miejsc na tej nawierzchni, W zależności od rodzaju i sposobu zastosowania znaki poziome mogą mieć znaczenie prowadzące, segregujące, informujące, ostrzegawcze, zakazujące lub nakazujące.

1.5.2. Znaki podłużne - linie równoległe do osi jezdni lub odchylone od niej pod niewielkim kątem, występujące jako linie: - pojedyncze: przerywane lub ciągłe, segregacyjne lub krawędziowe- podwójne: ciągłe z przerywanymi, ciągłe lub przerywane.

1.5.3. Strzałki - znaki poziome na nawierzchni, występujące jako strzałki kierunkowe służące do wskazania dozwolonego kierunku zjazdu z pasa oraz strzałki naprowadzające, które uprzedzają o konieczności opuszczenia pasa, na którym się znajdują.

1.5.4. Znaki poprzeczne - znaki służące do oznaczenia miejsc przeznaczonych do ruchu pieszych i rowerzystów w poprzek drogi, miejsc wymagających zatrzymania pojazdów oraz miejsc lokalizacji progów zwalniających.

1.5.5. Znaki uzupełniające - znaki o różnych kształtach, wymiarach i przeznaczeniu, występujące w postaci symboli, napisów, linii przystankowych, stanowisk i pasów postojowych, powierzchni wyłączonych z ruchu oraz symboli znaków pionowych w oznakowaniu poziomym.

1.5.6. Materiały do poziomego znakowania dróg - materiały zawierające rozpuszczalniki, wolne od rozpuszczalników lub punktowe elementy odblaskowe, które mogą zostać naniesione albo wbudowane przez malowanie, natryskiwanie, odlewanie, wytłaczanie, rolowanie, klejenie itp. na nawierzchnie drogowe, stosowane w temperaturze otoczenia lub w temperaturze podwyższonej. Materiały te powinny posiadać właściwości odblaskowe.

1.5.7. Materiały do znakowania cienkowarstwowego - farby rozpuszczalnikowe, wodorozcieńczalne i chemoutwardzalne nakładane warstwą grubości od 0,3 mm do 0,8 mm, mierzoną na mokro.

1.5.8. Materiały do znakowania grubowarstwowego - materiały nakładane warstwą grubości od 0,9 mm do 3,5 mm. Należą do nich masy termoplastyczne i masy chemoutwardzalne stosowane na zimno. Dla linii strukturalnych i profilowanych grubość linii może wynosić 5 mm.

1.5.9. Materiały prefabrykowane - materiały, które łączy się z powierzchnią drogi przez klejenie/wtapianie,wbudowanie lub w inny sposób. Zalicza się do nich masy termoplastyczne w arkuszach do wtapienia oraz taśmy do oznakowań tymczasowych (żółte) i trwałych (białe).

1.5.10. Punktowe elementy odblaskowe - urządzenia prowadzenia poziomego, o różnym kształcie, wielkości i wysokości oraz rodzaju i liczbie zastosowanych odbłyśników, które odbijają, padające z boku oświetlenie w celu ostrzegania, prowadzenia i informowania użytkowników drogi. Punktowy element odblaskowy może składać się z jednej lub kilku integralnie związanych ze sobą części może być przyklejony, zakotwiczony lub wbudowany w nawierzchnię drogi. Część odblaskowa może być jedno lub dwukierunkowa, może się zginać lub nie. Element ten może być typu stałego (P) lub tymczasowego (T).

1.5.11. Kulki szklane - materiał w postaci przezroczystych, kulistych cząstek szklanych do posypywania lub narzucania pod ciśnieniem na oznakowanie wykonane materiałami w stanie ciekłym, w celu uzyskania widzialności oznakowania w nocy przez odbicie powrotne padającej wiązki światła pojazdu w kierunku kierowcy. Kulki szklane są także składnikami materiałów grubowarstwowych.

1.5.12. Kruszywo przeciwpoślizgowe - twarde ziarna pochodzenia naturalnego lub sztucznego stosowane do zapewnienia własności przeciwpoślizgowych poziomym oznakowaniom dróg, stosowane samo lub w mieszaninie z kulkami szklanymi.

1.5.13. Oznakowanie nowe - oznakowanie, w którym zakończył się czas schnięcia i nie upłynęło 30 dni od wykonania oznakowania, Pomiar właściwości oznakowania należy wykonywać od 14 do 30 dnia po wykonaniu oznakowania.

1.5.14. Tymczasowe oznakowanie drogowe - oznakowanie z materiału o barwie żółtej, którego czas użytkowania wynosi do 3 miesięcy lub do czasu zakończenia robót.

Powyższe i pozostałe określenia są zgodne z odpowiednimi polskimi normami i z definicjami podanymi w OST D-M-00.00.00 „Wymagania ogólne” pkt 1.4.

1.4 Ogólne wymagania dotyczące robót

Ogólne wymagania dotyczące robót podano w STWiORB D-M-00.00.00 „Wymagania ogólne” pkt 1.5.

2. MATERIAŁY

2.1. Ogólne wymagania dotyczące materiałów

Ogólne wymagania dotyczące materiałów, ich pozyskiwania i składowania podano w STWiORB D-M-00.00.00 „Wymagania ogólne” pkt 2.

2.2. Dokument dopuszczający do stosowania materiałów

Materiały stosowane przez Wykonawcę do poziomego oznakowania dróg powinny spełniać warunki postawione w rozporządzeniu Ministra Infrastruktury [9].

Producenci powinni oznaczać wyroby znakiem budowlanym B, zgodnie z rozporządzeniem Ministra Infrastruktury [10], co oznacza wystawienie deklaracji zgodności z aprobatą techniczną, (np. dla farb oraz mas chemoutwardzalnych i termoplastycznych) lub znakiem CE, zgodnie z rozporządzeniem Ministra Infrastruktury [10], co oznacza wystawienie deklaracji zgodności z normą zharmonizowaną (np. dla kulek szklanych [3] i punktowych elementów odblaskowych [5]).

Aprobaty techniczne wystawione przed czasem wejścia w życie rozporządzenia [10] nie mogą być zmieniane, lecz zachowują ważność przez okres, na jaki zostały wydane. W tym przypadku do oznakowania wyrobu znakiem budowlanym B wystarcza deklaracja zgodności z aprobatą techniczną,

Powyższe zasady należy stosować także do oznakowań tymczasowych wykonywanych materiałami o barwie żółtej.

2.3. Badanie materiałów, których jakość budzi wątpliwość

Wykonawca powinien przeprowadzić dodatkowe badania tych materiałów, które budzą wątpliwości jego lub Inżyniera, co do jakości, w celu stwierdzenia czy odpowiadają one wymaganiom określonym w aprobacie technicznej. Badania te Wykonawca zleci IBDiM lub akredytowanemu laboratorium drogowemu. Badania powinny być wykonane zgodnie z PN-EN 1871:2003 [7] lub zgodnie z zestawem badań przewidzianych dla takich materiałów w Warunkach Technicznych POD-97 [12] lub POD- 2006 [13].

2.4. Oznakowanie opakowań

Wykonawca powinien żądać od producenta, aby oznakowanie opakowań materiałów do poziomego znakowania dróg było wykonane zgodnie z PN-EN ISO 780:2001 [2], a ponadto, aby na każdym opakowaniu był umieszczony trwały napis zawierający:

- nazwę i adres producenta,
- datę produkcji 1 termin przydatności do użycia,
- masę netto,
- numer partii i datę produkcji,
- informację, że wyrób posiada aprobatę **techniczną IBDiM i jej numer,**

- nazwę jednostki certyfikującej i numer certyfikatu, jeśli dotyczy [10],
- znak budowlany „B” wg rozporządzenia Ministra Infrastruktury [10] i/lub znak „CE” wg rozporządzenia Ministra Infrastruktury [10],
- informację o szkodliwości i klasie zagrożenia pożarowego,
- ewentualne wskazówki dla użytkowników.

W przypadku farb rozpuszczalnikowych i wyrobów chemoutwardzalnych oznakowanie opakowania powinno być zgodne z rozporządzeniem Ministra Zdrowia [19],

2.5. Przepisy określające wymagania dla materiałów

Podstawowe wymagania dotyczące materiałów **podano** w punkcie 2.6, szczegółowe wymagania określone są w Warunkach technicznych. POD-97 [12] lub POD-2006 [13].

2.6. Wymagania wobec materiałów do poziomego oznakowania dróg

2.6.1. Materiały do oznakowań cienkowarstwowych

Materiałami do wykonywania oznakowania cienkowarstwowego powinny być farby nakładane warstwy grubości od 0,3 mm do 0,8 mm (na mokro). Powinny to być ciekłe produkty zawierające ciała, stale zdyspergowane w roztworze żywicy syntetycznej w rozpuszczalniku organicznym lub w wodzie, które mogą występować w układach jedno- lub wieloskładnikowych.

Podczas nakładania farb, do znakowania cienkowarstwowego, na nawierzchnię pędzlem, wałkiem lub przez natrysk, powinny one tworzyć warstwę kohezyjną w procesie odparowania i/lub w procesie chemicznym.

Właściwości fizyczne poszczególnych materiałów do poziomego oznakowania cienkowarstwowego określają aprobaty techniczne.

2.6.2. Materiały do oznakowań grubowarstwowych

Materiałami do wykonywania oznakowania grubowarstwowego powinny być materiały umożliwiające nakładanie *ich* warstwą grubości od 0,9 mm do 5 mm takie, jak masy chemoutwardzalne stosowane na zimno oraz masy termoplastyczne.

Masy chemoutwardzalne powinny być substancjalni jedno-, dwu- lub trójskładnikowymi, mieszanymi ze sobą w proporcjach ustalonych przez producenta i nakładanymi na nawierzchnię z użyciem odpowiedniego sprzętu. Masy te powinny tworzyć powłokę, której spójność zapewnia jedynie reakcja chemiczna.

Masy termoplastyczne powinny być substancjami nie zawierającymi rozpuszczalników, dostarczonym] w postaci bloków, granulek lub proszku. Przy stosowaniu powinny dać się podgrzewać do stopienia i aplikować ręcznie lub maszynowo. Masy te powinny tworzyć spójną warstwę przez ochłodzenie.

Właściwości fizyczne materiałów do oznakowania grubowarstwowego i wykonanych z nich elementów prefabrykowanych określają aprobaty techniczne.

2.6.3. Materiały do oznakowań taśmami prefabrykowanymi

Materiałami do wykonywania oznakowania prefabrykowanymi taśmami odblaskowymi 3M powinny być materiały umożliwiające naklejanie oznakowania metodą OVERLAY za pomocą odpowiedniego kleju wiążącego pozostałe na powierzchni jezdni zanieczyszczenia i zapewniającego najlepszą przyczepność taśmy. Właściwości użytych materiałów określają odpowiednie aprobaty techniczne lub certyfikaty „CE”.

2.6.4. Zawartość składników lotnych w materiałach do znakowania cienkowarstwowego

Zawartość składników lotnych (rozpuszczalników organicznych) w materiałach do znakowania cienkowarstwowego, w postaci gotowej do aplikacji, nie powinna przekraczać 25% (m/m), zaś w materiałach do znakowania grubowarstwowego 2% [m/m].

Nie dopuszcza się stosowania materiałów zawierających rozpuszczalnik aromatyczny (jak np. toluen, ksylen, etylobenzen) w ilości większej niż 8 % (m/m), Nie dopuszcza się stosowania materiałów zawierających benzen i rozpuszczalniki chlorowane.

2.6.5. Kulki szklane

Materiały w postaci kulek szklanych refleksyjnych do posypywania lub narzucania pod ciśnieniem na materiały do opakowania powinny zapewniać widzialność w nocy poprzez odbicie powrotne w kierunku pojazdu wiązki światła wysyłanej przez reflektory pojazdu.

Kulki szklane powinny charakteryzować się współczynnikiem załamania powyżej 1,50, wykazywać odporność na wodę, kwas solny, chlorek wapniowy i siarczek sodowy oraz zawierać nie więcej niż 20% kulek z defektami w przypadku kulek o maksymalnej średnicy poniżej 1 mm oraz 30% w przypadku kulek o maksymalnej średnicy równej i większej niż 1 mm. Krzywa uziarnienia powinna mieścić się w krzywych granicznych podanych w wymaganiach aprobaty technicznej wyrobu lub w certyfikacie CE,

Kulki szklane hydrofobizowane powinny ponadto wykazywać stopień hydrofobizacji co najmniej 80%.

Wymagania i metody badań kulek szklanych podano w PN-EN 1423:2012[3],

Właściwości kulek szklanych określają odpowiednie aprobaty techniczne, lub certyfikaty „CE”.

2.6.6. Materiał uszorstniający oznakowanie

Materiał uszorstniający oznakowanie powinien składać się z naturalnego lub sztucznego twardego kruszywa (np. krystobalitu), stosowanego w celu zapewnienia oznakowaniu odpowiedniej szorstkości (właściwości antypoślizgowych). Materiał uszorstniający nie może zawierać więcej niż 1% cząstek mniejszych niż 90 µm. Potrzeba stosowania materiału uszorstniającego powinna być określona w ST. Konieczność jego użycia zachodzi w przypadku potrzeby uzyskania wskaźnika szorstkości oznakowania $SRT \geq 50$.

Materiał uszorstniający (kruszywo przeciwpoślizgowe) oraz mieszanina kulek szklanych z materiałem uszorstniającym powinny odpowiadać wymaganiom określonym w aprobacie technicznej.

2.6.7. Punktowe elementy odblaskowe

Punktowe elementy odblaskowe stosowane będą na tymczasowych organizacjach ruchu.

Punktowym elementem odblaskowym powinna być naklejana, kotwiczona lub wbudowana w nawierzchnię płytka z materiału wytrzymałego przejazdu pojazdów samochodowych, zawierająca element odblaskowy umieszczony w ten sposób, aby zapewniał widzialność w nocy, a także w czasie opadów deszczu wg PN-EN 1463-1:2009 [5]

Odblysznik, będący częścią punktowego elementu odblaskowego może być:

- szklany lub plastikowy w całości lub z dodatkową warstwą odbijającą znajdującą się na powierzchni nie wystawionej na zewnątrz i nie narażoną na przejeżdżanie pojazdów,
- plastikowy z warstwą zabezpieczającą przed ścieraniem, który może mieć warstwą odbijającą tylko w miejscu nie wystawionym na ruch i w którym powierzchnie wystawione na ruch są zabezpieczone warstwami odpornymi na ścieranie,

Profil punktowego elementu odblaskowego nie powinien mieć żadnych ostrych krawędzi od strony najeżdżanej przez pojazdy. Jeśli punktowy element odblaskowy jest wykonany z dwu lub więcej części, każda z nich powinna być usuwalna tylko za pomocą narzędzi polecanych przez producenta. Wysokość punktowego elementu nie może być większa od 25 mm. Barwa, w przypadku oznakowania trwałego, powinna być biała lub czerwona, a dla oznakowania czasowego - żółta zgodnie z załącznikiem, nr 2 do rozporządzenia Ministra Infrastruktury [9],

Spośród punktowych elementów odblaskowych (PEO) stosowanych do oznakowań poziomych wyróżniają się PEO ze szklanym korpusem pełnym (odblysznik wielokierunkowy) lub zawierającymi świecące diody LED i ewentualnie ogniwo słoneczne z baterią, tzw. aktywne PEO. Nie mieszczą się one w klasyfikacji PN-EN 1463-1:2009[5], choć spełniają tę samą funkcję co typowe punktowe elementy odblaskowe tj. kierunkują pojazdy w nocy w czasie suchej i mokrej pogody.

PEO szklane z pełnym korpusem mogą być stosowane do oznakowania rond kompaktowych ze względu na ich geometrię 360°.

Właściwości i wymagania dotyczące punktowych elementów odblaskowych określone są w normie zharmonizowanej [5] i odpowiednich aprobatach technicznych.

2.6.8. Wymagania wobec materiałów ze względu na ochronę warunków pracy i środowiska

Materiały stosowane do znakowania nawierzchni nie powinny zawierać substancji zagrażających zdrowiu, ludzi i powodujących skażenie środowiska.

2.7. Przechowywanie i składowanie materiałów

Materiały do opakowania cienko- i grubowarstwowego nawierzchni powinny zachować stałość swoich właściwości chemicznych i fizykochemicznych przez okres conajmniej 6 miesięcy składowania w warunkach określonych przez producenta.

Materiały do poziomego oznakowania dróg należy przechowywać w magazynach odpowiadających zaleceniom producenta, zwłaszcza zabezpieczających je od napromieniowania słonecznego, opadów i w temperaturze, dla:

- a) farb wodorozcieńczalnych od 5°C do 40°C,

- b) farb rozpuszczalnikowych od -5°C do 25°C,
- c) pozostałych materiałów - poniżej 40°C.

3. SPRZĘT

3.1. Ogólne wymagania dotyczące sprzętu

Ogólne wymagania dotyczące sprzętu podano w STWiORB D-M-00.00.00 „Wymagania ogólne” pkt 3.

3.2. Sprzęt do wykonania oznakowania poziomego

Wykonawca przystępujący do wykonania oznakowania poziomego, w zależności od zakresu robót, powinien wykazać się możliwością korzystania z następującego sprzętu, zaakceptowanego przez Inżyniera:

- szczotek mechanicznych (zaleca się stosowanie szczotek wyposażonych w urządzenia odpylające) oraz szczotek ręcznych,
- frezarek,
- sprężarek,
- malowarek,
- układarek mas termoplastycznych i chemoutwardzalnych,
- wyklejarek do taśm,
- sprzętu do badań, określonego w ST.

Wykonawca powinien zapewnić odpowiednią jakość, ilość i wydajność malowarek lub układarek proporcjonalną do wielkości i czasu wykonania całego zakresu robót.

4. TRANSPORT

4.1. Ogólne wymagania dotyczące transportu

Ogólne wymagania dotyczące transportu podano w STWiORB D-M-00.00.00 „Wymagania ogólne” pkt 4.

4.2. Przewóz materiałów do poziomego znakowania dróg

Materiały do poziomego znakowania dróg należy przewozić w opakowaniach zapewniających szczelność, bezpieczny transport i zachowanie wymaganych właściwości materiałów. Pojemniki powinny być oznakowane zgodnie z normą PN-EN ISO 780:2001 [2]. W przypadku materiałów niebezpiecznych opakowania powinny być oznakowane zgodnie z rozporządzeniem Ministra Zdrowia [19].

Farby rozpuszczalnikowe, rozpuszczalniki palne oraz farby i masy chemoutwardzalne należy transportować zgodnie z postanowieniami umowy międzynarodowej [17] dla transportu drogowego materiałów palnych, klasy 3, oraz szczegółowymi zaleceniami zawartymi w karcie charakterystyki wyrobu sporządzonej przez producenta. Wyroby, wyżej wymienione, nie posiadające karty charakterystyki nie powinny być dopuszczone do transportu. Pozostałe materiały do znakowania poziomego należy przewozić krytymi środkami transportowymi, chroniąc opakowania przed uszkodzeniem mechanicznym, zgodnie z PN-C-81400 [1] oraz zgodnie z prawem przewozowym [14].

5. WYKONANIE ROBÓT

5.1. Ogólne zasady wykonania robót

Ogólne zasady wykonania robót podano w STWiORB D-M-00.00.00 „Wymagania ogólne” pkt 5. Nowe i odnowione nawierzchnie dróg przed otwarciem do ruchu muszą być oznakowane zgodnie z dokumentacją projektową.

5.2. Warunki atmosferyczne

W czasie wykonywania oznakowania temperatura nawierzchni i powietrza powinna wynosić co najmniej 5°C, a wilgotność względna powietrza powinna być zgodna z, zaleceniami producenta lub wynosić co najwyżej 85%.

5.3. Jednorodność nawierzchni znakowanej

Poprawność wykonania znakowania wymaga jednorodności nawierzchni znakowanej. Jednorodność nowej nawierzchni uznaje się za uzyskaną, gdy wszystkie z 4 parametrów Systemu Oceny Stanu Nawierzchni (SOSN) mieszczą się w klasie A: N (stan spękań), R (równość podłużna), K (równość poprzeczna – koleiny), P (stan powierzchni).

5.4. Przygotowanie podłoża do wykonania znakowania

Przed wykonaniem znakowania poziomego należy oczyścić powierzchnię nawierzchni malowanej z pyłu, kurzu, piasku, smarów, olejów i innych zanieczyszczeń, przy użyciu sprzętu wymienionego w STWiORB i zaakceptowanego przez Inżyniera.

Powierzchnia nawierzchni przygotowana do wykonania oznakowania poziomego musi być czysta i sucha.

5.5. Przedznakowanie

W celu dokładnego wykonania poziomego oznakowania drogi, można wykonać przedznakowanie, stosując się do ustaleń zawartych w dokumentacji projektowej, w załączniku nr 2 do rozporządzenia Ministra Infrastruktury [9], STWiORB i wskazaniach Inżyniera.

Do wykonania przedznakowania można stosować nietrwałą farbę, np. farbę silnie rozcieńczoną, rozpuszczalnikiem. Zaleca się wykonywanie przedznakowania w postaci cienkich linii lub kropek. Początek i koniec znakowania należy zaznaczyć małą kreską poprzeczną.

W przypadku odnawiania oznakowania drogi, gdy stare oznakowanie jest wystarczająco czytelne i zgodne z dokumentacją projektową, można przed znakowaniem nie wykonywać.

5.6. Wykonanie oznakowania drogi

5.6.1. Dostarczenie materiałów i spełnienie zaleceń producenta materiałów

Materiały do znakowania drogi, spełniające wymagania podane w punkcie 2, powinny być dostarczone w oryginalnych opakowaniach handlowych i stosowane zgodnie z zaleceniami STWiORB, producenta oraz wymaganiami znajdującymi się w aprobacie technicznej.

5.6.2. Wykonanie oznakowania drogi materiałami cienkowarstwowymi

Wykonanie znakowania powinno być zgodne z zaleceniami producenta materiałów, a w przypadku ich braku lub niepełnych danych - zgodnie z poniższymi wskazaniami.

Farbę do znakowania cienkowarstwowego po otwarciu opakowania należy wymieszać w czasie od 2 do 4 minut do uzyskania pełnej jednorodności. Przed lub w czasie napełniania zbiornika malowarki zaleca się precedzić farbę przez sito 0,6 mm. Nie wolno stosować do malowania mechanicznego farby, w której osad na dnie opakowania nie daje się całkowicie wymieszać lub na jej powierzchni znajduje się kożuch.

Farbę należy nakładać równomierną warstwą o grubości uspionej w STWiORB, zachowując wymiary i ostrość krawędzi. Grubość nanoszonej warstwy zaleca się kontrolować przy pomocy grzebienia pomiarowego na płycie szklanej lub metalowej podkładanej na drodze malowarki. Ilość farby zużyta w czasie prac, określona przez średnie zużycie na metr kwadratowy nie może się różnić od ilości ustalonej, więcej niż o 20%.

Wszystkie większe prace powinny być wykonane przy użyciu samojezdnych malowarek z automatycznym podziałem linii i posypywaniem kulkami szklanymi z ew. materiałem uszorstniającym. W przypadku mniejszych prac, wielkość wydajność i jakość sprzętu należy dostosować do zakresu i rozmiaru prac. Decyzję dotyczącą rodzaju sprzętu i sposobu wykonania znakowania podejmuje Inżynier na wniosek Wykonawcy.

5.6.3. Wykonanie oznakowania drogi materiałami grubowarstwowymi

Wykonanie oznakowania powinno być zgodne z zatwierdzonymi projektami docelowej i tymczasowej organizacji ruchu oraz z zaleceniami producenta materiałów, a w przypadku ich braku lub niepełnych danych – zgodna z poniższymi wskazaniami.

Materiał znakujący należy nakładać równomierną, warstwą u grubości (lub w ilości) ustalonej w STWiORB, zachowując wymiary i ostrość krawędzi. Grubość nanoszonej warstwy zaleca się kontrolować przy pomocy grzebienia pomiarowego na płycie metalowej, podkładanej na drodze malowarki. Ilość materiału zużyta w czasie prac, określona przez średnie zużycie na metr kwadratowy, nie może się różnić od ilości ustalonej, więcej niż o 20%.

W przypadku mas chemoutwardzalnych i termoplastycznych wszystkie większe prace (linię krawędziową, segregacyjną na długich odcinkach dróg) powinny być wykonywane przy użyciu urządzeń samojezdnych z automatycznym podziałem linii i posypywaniem kulkami szklanymi z ew. materiałem uszorstniającym. W przypadku mniejszych prac, wielkość, wydajność i jakość sprzętu należy dostosować do ich zakresu i rozmiaru. Decyzję dotyczącą rodzaju sprzętu i sposobu wykonania znakowania podejmuje Inżynier na wniosek Wykonawcy. W przypadku znakowania nawierzchni betonowej należy przed aplikacją usunąć warstwę powierzchniową betonu metodą frezowania, śrutowania lub waterblasting, aby zlikwidować pozostałości mlecza cementowego i uszorstnić powierzchnię. Po usunięciu warstwy powierzchniowej betonu, należy powierzchnię znakowaną umyć wodą pod ciśnieniem oraz zagruntować środkiem wskazanym przez producenta masy (podkład, grunt, primer) w ilości przez niego podanej.

5.6.4. Wykonanie oznakowania drogi punktowymi elementami odblaskowymi

Wykonanie oznakowania powinno być zgodne z zaleceniami producenta materiałów, a w przypadku ich braku lub niepełnych danych - zgodne z poniższymi wskazaniem.

Przy wykonywaniu oznakowania punktowymi elementami odblaskowymi należy zwracać szczególną uwagę na staranne mocowanie elementów do podłoża, od czego zależy trwałość wykonanego oznakowania.

Nie wolno zmieniać ustalonego przez producenta rodzaju kleju z uwagi na możliwość uzyskania różnej jego przyczepności do nawierzchni i do materiałów, z których wykonano punktowe elementy odblaskowe.

W przypadku znakowania nawierzchni betonowych należy zastosować podkład (primer) poprawiający przyczepność przyklejanych punktowych elementów odblaskowych do nawierzchni.

5.6.5. Wykonanie oznakowania tymczasowego

Do wykonywania oznakowania tymczasowego barwy żółtej należy stosować materiały łatwe do usunięcia po zakończeniu okresu tymczasowości. Linie wyznaczające pasy ruchu zaleca się uzupełnić punktowymi elementami odblaskowymi z odbłyśnikami także barwy żółtej.

Czasowe oznakowanie poziome powinno być wykonane z materiałów odblaskowych. Do jego wykonania należy stosować: farby, taśmy samoprzylepne lub punktowe elementy odblaskowe. Stosowanie farb dopuszcza się wyłącznie w takich przypadkach gdy w wyniku przewidywanych robót nawierzchniowych oznakowanie to po ich zakończeniu będzie całkowicie niewidoczne, np. zostanie przykryte nową warstwą ścieralną nawierzchni.

Materiały stosowane do wykonywania oznakowania tymczasowego powinny także posiadać aprobaty techniczne, a producent powinien wystawiać deklarację zgodności.

5.7. Usuwanie oznakowania poziomego

W przypadku błędów w oznakowaniu poziomym Wykonawca przedstawi program naprawczy do akceptacji Inżyniera i Zamawiającego.

W przypadku konieczności usunięcia istniejącego oznakowania poziomego, czynność tę należy wykonać jak najmniej uszkadzając nawierzchnię.

Zaleca się wykonywać usuwanie oznakowania:

- cienkowarstwowego, metodą; frezowania mechanicznego lub wodą pod wysokim ciśnieniem (wateblasting), piaskowania, śrutowania, trawienia, wypalania lub zamalowania,
- grubowarstwowego, metodą piaskowania, kulkowania, frezowania,
- punktowego, prostymi narzędziami mechanicznymi.

Środki zastosowane do usunięcia oznakowania nie mogą wpływać ujemnie na przyczepność nowego oznakowania do podłoża, na jego szorstkość, trwałość oraz na właściwości podłoża.

Usuwanie oznakowania na czas robót drogowych może być wykonane przez zamalowanie nietrwałą farbą barwy czarnej. Materiały pozostałe po usunięciu oznakowania należy usunąć z drogi tak, aby nie zanieczyszczały środowiska, w miejsce zaakceptowane przez Inżyniera.

5.8. Odnowa oznakowania poziomego

Odnawianie oznakowania poziomego, wykonywanego w przypadku utraty wymagań jednej z właściwości, należy wykonać materiałem o właściwościach identycznych jak pierwotny materiał.

Jako zasadę można przyjąć, że oznakowanie wykonane farbami akrylowymi, należy odnawiać także farbami akrylowymi, oznakowania grubowarstwowe wykonane masami termoplastycznymi –masami termoplastycznymi, oznakowania wykonane masami chemoutwardzalnymi - masami chemoutwardzalnymi.

Ilość stosowanego do odnowienia materiału, należy dobrać w zależności od rodzaju i stanu oznakowania odmawianego, kierując się wskazówkami producenta materiału i zaleceniami Inżyniera.

6. KONTROLA JAKOŚCI ROBÓT

6.1. Ogólne zasady kontroli jakości robót

Ogólne zasady kontroli jakości robót podano w STWiORB D-M-00.00.00 „Wymagania ogólne” pkt 6.

6.2. Badanie przygotowania podłoża i przedznakowania

Powierzchnia jezdni przed wykonaniem znakowania poziomego musi być całkowicie czysta i sucha. Przedznakowanie powinno być wykonane zgodnie z wymaganiami punktu 5.5.

6.3. Badania wykonania oznakowania poziomego

6.3.1. Wymagania wobec oznakowania poziomego

6.3.1.1. Zasady

Wymagania sprecyzowano przede wszystkim w celu określenia właściwości oznakowania dróg w czasie ich użytkowania. Wymagania określa się kilkoma parametrami reprezentującymi różne aspekty właściwości oznakowania dróg według PN-EN 1436:2018-02 [4].

Badania wstępne, dla których określono pierwsze wymaganie, są wykonywane w celu kontroli przed odbiorem. Powinny być wykonane w terminie od 14 do 30 dnia po wykonaniu. Kolejne badania kontrolne należy wykonywać po okresie, od 3 do 6 miesięcy po wykonaniu i przed upływem 1 roku, oraz po 2, 3 i 4 latach dla materiałów o trwałości dłuższej niż 1 rok.

Barwa żółta dotyczy tylko oznakowań tymczasowych, które także powinny być kontrolowane. Inne barwy oznakowań niż biała, żółta należy stosować zgodnie z zaleceniami zawartymi w załączniku nr 2 do rozporządzenia [9],

6.3.1.2. Widzialność w dzień

Widzialność oznakowania w dzień jest określona współczynnikiem luminancji β i barwą oznakowania wyrażoną współrzędnymi chromatycznymi.

Wartość współczynnika β powinna wynosić dla oznakowania nowego w terminie od 14 do 30 dnia po wykonaniu, barwy:

- białej, na nawierzchni asfaltowej, co najmniej 0,40, klasa B3,
- białej, na nawierzchni betonowej, co najmniej 0,50, klasa B4,
- żółtej, co najmniej 0,30, klasa B2.

Wartość współczynnika β powinna wynosić po 30 dniu od wykonania dla całego okresu użytkowania oznakowania, barwy:

- białej, na nawierzchni asfaltowej, co najmniej 0,30, klasa B2,
- białej, na nawierzchni betonowej, co najmniej 0,40, klasa B3,
- żółtej, co najmniej 0,20 klasa B1.

Barwa oznakowania powinna być określona wg PN-EN 1436:2018-02 [4] przez współrzędne chromatyczności x i y, które dla suchego oznakowania powinny leżeć w obszarze zdefiniowanym przez cztery punkty narożne podane w tablicy 1 i na wykresach (rys. 1, 2 i 3).

Tablica 1. Punkty narożne obszarów chromatyczności oznakowań dróg

Punkt narożny nr		1	2	3	4
Oznakowanie białe	x	0,355	0,305	0,285	0,335
	y	0,355	0,305	0,325	0,375
Oznakowanie żółte klasa Y1	x	0,443	0,545	0,465	0,389
	y	0,399	0,455	0,535	0,431
Oznakowanie żółte klasa Y2	x	0,494	0,545	0,465	0,427
	y	0,427	0,455	0,535	0,483
Oznakowanie czerwone	x	0,690	0,530	0,495	0,655
	y	0,310	0,300	0,335	0,345
Oznakowanie niebieskie	x	0,078	0,200	0,240	0,137
	y	0,171	0,255	0,210	0,038

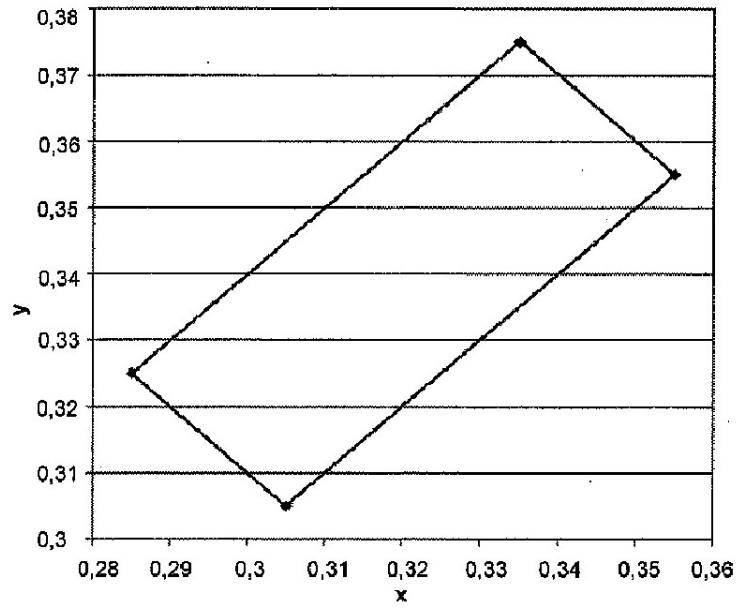

Rys. 1. Współrzędne chromatyczności x,y dla barwy białej oznakowania

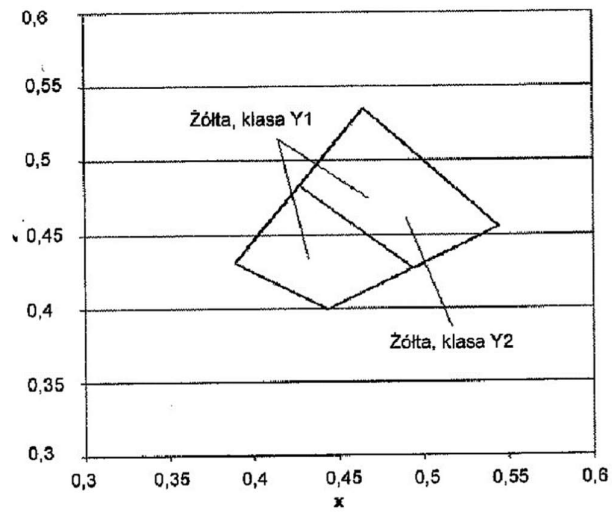

Rys.2. Współrzędne chromatyczności x,y dla barwy żółtej oznakowania

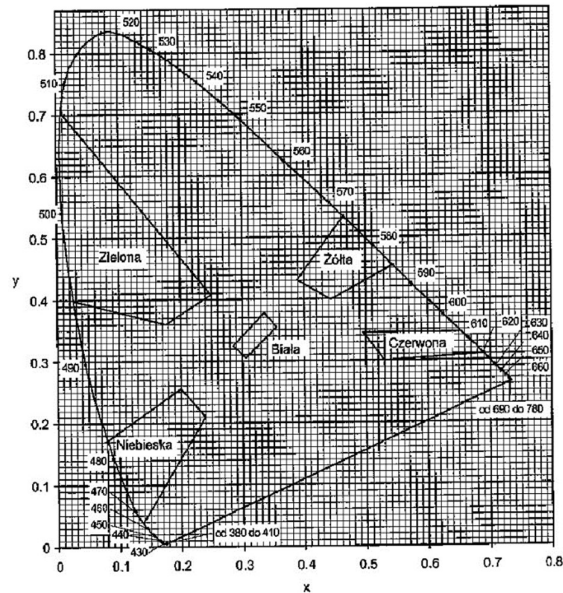

Rys. 3. Granice barw białej, żółtej, czerwonej, niebieskiej i zielonej oznakowania

Pomiar współczynnika luminancji β może być zastąpiony pomiarem współczynnika luminancji w świetle rozproszonym Q_d , wg PN-EN 1436:2018-02 [4] lub wg POD-97 [12] i POD-2006 [13].

Do określenia odbicia światła dziennego lub odbicia oświetlenia drogi od oznakowania stosuje się współczynnik luminancji w świetle rozproszonym Q_d .

Wartość współczynnika Q_d dla oznakowania nowego w ciągu 14 - 30 dni po wykonaniu powinna wynosić dla oznakowania świeżego, barwy :

- białej, co najmniej $130 \text{ mcd m}^{-2} \text{ lx}^{-1}$ (nawierzchnie asfaltowe), klasa Q3,
- białej, co najmniej $160 \text{ mcd m}^{-2} \text{ lx}^{-1}$ (nawierzchnie betonowe), klasa Q4,
- żółtej, co najmniej $100 \text{ mcd m}^{-2} \text{ lx}^{-1}$, klasa Q2,

Wartość współczynnika Q_d powinna wynosić dla oznakowania eksploatowanego po 30 dni od wykonania, w ciągu całego okresu użytkowania, barwy:

- białej, co najmniej $100 \text{ mcd m}^{-2} \text{ lx}^{-1}$ (nawierzchnie asfaltowe), klasa Q2,
- białej, co najmniej $130 \text{ mcd m}^{-2} \text{ lx}^{-1}$ (nawierzchnie betonowe), klasa Q3,
- żółtej, co najmniej $80 \text{ mcd m}^{-2} \text{ lx}^{-1}$, klasa Q1.

6.3.1.3. Widzialność w nocy

Za miarę widzialności w nocy przyjęta powierzchniowy współczynnik odbłasku R_L określany według PN-EN 1436:2018-02 [4] z uwzględnieniem podziału na klasy.

Wartość współczynnika R_L powinna wynosić dla oznakowania nowego (w stanie suchym) w ciągu 14 - 30 dni po wykonaniu, barwy:

- białej, na autostradach, drogach ekspresowych oraz na drogach o prędkości $\geq 100 \text{ km/h}$ lub o natężeniu ruchu $> 2\,500$ pojazdów rzeczywistych na dobę na pas, co najmniej $250 \text{ mcd m}^{-2} \text{ lx}^{-1}$, klasa R4/5,
- białej, na pozostałych drogach, co najmniej $200 \text{ mcd m}^{-2} \text{ lx}^{-1}$, klasa R4,
- żółtej tymczasowej, co najmniej $150 \text{ mcd m}^{-2} \text{ lx}^{-1}$, klasa R3,

Wartość współczynnika R_L powinna wynosić dla oznakowania eksploatowanego w ciągu od 2 do 6 miesięcy po wykonaniu, barwy:

- białej, na autostradach, drogach ekspresowych oraz na drogach o prędkości $\geq 100 \text{ km/h}$ lub o natężeniu ruchu $> 2\,500$ pojazdów rzeczywistych na dobę na pas, co najmniej $200 \text{ mcd m}^{-2} \text{ lx}^{-1}$, klasa R4,
- białej, na pozostałych drogach, co najmniej $150 \text{ mcd m}^{-2} \text{ lx}^{-1}$, klasa R3,
- żółtej tymczasowej, co najmniej $100 \text{ mcd m}^{-2} \text{ lx}^{-1}$, klasa R2.

Wartość współczynnika R_L powinna wynosić dla oznakowania eksploatowanego od 7 miesiąca po wykonaniu, barwy:

- białej, na autostradach, drogach ekspresowych oraz na drogach o prędkości $\geq 100 \text{ km/h}$ lub o natężeniu ruchu $> 2\,500$ pojazdów rzeczywistych na dobę na pas, co najmniej $150 \text{ mcd m}^{-2} \text{ lx}^{-1}$, klasa R3,

- białej, na pozostałych drogach, co najmniej 100 mcd m⁻² lx⁻¹, klasa R2,
- żółtej tymczasowej, co najmniej 100 mcd m⁻² lx⁻¹, klasa R2.

Na nawierzchniach o grubej makroteksturze, takich jak powierzchniowe utrwalanie oraz na nawierzchniach niejednorodnych można wyjątkowo, tylko na drogach określonych w tabelicy 5, dopuścić wartość współczynnika odbłasku $R_L = 70 \text{ mcd m}^{-2} \text{ lx}^{-1}$, klasa R1 dla oznakowania cienkowarstwowego eksploatowanego od 6 miesięcy po wykonaniu.

Na nawierzchniach nowych lub odnowionych z warstwą ścierną, z SMA zaleca się stosować materiały grubowarstwowe,

W szczególnie uzasadnionych przypadkach możliwe jest ustalenie w STWiORB wyższych klas wymagań wg PN-EN 1436:2018-02 [4].

Wartość współczynnika R_L powinna wynosić dla oznakowania profilowanego, nowego (w stanie wilgotnym) i eksploatowanego w okresie gwarancji wg PN-EN 1436:2018-02 [4] zmierzona od 14 do 30 dni po wykonaniu, barwy:

- białej, co najmniej 50 mcd m⁻² lx⁻¹, klasa RW3,
- w okresie eksploatacji, co najmniej 35 mcd m⁻² lx⁻¹, klasa RW2.

Powyższe wymaganie dotyczy jedynie oznakowań profilowanych, takich jak oznakowanie strukturalne wykonywane masami termoplastycznymi, masami chemoutwardzalnymi i taśmami w postaci np. poprzecznych wygarbień (baretek), drop-on-line, itp.

Wykonywanie pomiarów na oznakowaniu ciągłym z naniesionymi wygarbieniami może być wykonywane tylko metoda dynamiczną. Pomiar aparatami ręcznymi jest albo niemożliwy albo obciążony dużym błędem.

Wykonywanie pomiarów odbłaskowości na pozostałych typach oznakowania strukturalnego, z uwagi na jego niecałkowite i niejednorodne pokrycie powierzchni oznakowania, jest obciążone większym błędem niż na oznakowaniach pełnych. Dlatego podczas odbioru czy kontroli, należy przyjąć jako dopuszczalne wartości współczynnika odbłasku o 20% niższe od przyjętych w STWiORB.

6.3.1.4. Szorstkość oznakowania

Miarą szorstkości oznakowania jest wartość wskaźnika szorstkości SRT (SkidResistance Tester) mierzona wahadłem angielskim, wg PN-EN 1436:2018-02 [4] lub POD-97 [12] i POD-2006 [13]. Wartość SRT symuluje warunki, w których pojazd wyposażony w typowe opony hamuje z blokadą kół przy prędkości 50 km/h na mokrej nawierzchni.

Wymaga się, aby wartość wskaźnika szorstkości SRT wynosiła na oznakowaniu:

- w ciągu całego okresu użytkowania, co najmniej 45 jednostek SRT (klasa S1).

Dopuszcza się podwyższenie w ST wymagania szorstkości do 50 - 60 jednostek SRT (klasy S2 - S3), w uzasadnionych przypadkach. Uzyskanie większej szorstkości oznakowania, wiąże się zastosowaniem kruszywa przeciwpoślizgowego samego lub w mieszaninie z kulkami szklanymi wg PN-EN 1423:2012 [3]. Należy przy tym wziąć pod uwagę jednoczesne obniżenie wartości współczynnika luminancji i współczynnika odbłasku.

Szorstkość oznakowania, na którym nie zastosowano kruszywa przeciwpoślizgowego, zazwyczaj wzrasta w okresie eksploatacji oznakowania, dlatego nie należy wymagać wyższej jego wartości na starcie, a niższej w okresie gwarancji.

Wykonywanie pomiarów wskaźnika szorstkości SRT dotyczy oznakowań jednolitych, płaskich, wykonanych farbami, masami termoplastycznymi, masami chemoutwardzalnymi i taśmami. Pomiar na oznakowaniu strukturalnym jest, jeśli możliwy, to nie miarodajny. W przypadku oznakowania z wygarbieniami i punktowymi elementami odbłaskowymi pomiar nie jest możliwy.

UWAGA: Wskaźnik szorstkości SRT w normach powierzchniowych został nazwany PTV (Polishing Test Value) za PN-EN 13036-4:2011 [8]. Metoda pomiaru i sprzęt do jego wykonania są identyczne z przyjętymi w PN-EN 1436:2018-02 [4] dla oznakowań poziomych.

6.3.1.5. Trwałość oznakowania

Trwałość opakowania cienkowarstwowego oceniana jako stopień zużycia, w 10-stopniowej skali LCPC określonej w POD-97 [12] lub POD-2006 [13] powinna wynosić po 12-miesięcznym okresie eksploatacji oznakowania: co najmniej 6.

Taka metoda oceny znajduje szczególnie zastosowanie do oceny przydatności materiałów do poziomego oznakowania dróg.

W stosunku do materiałów grubowarstwowych i taśm ocena ta jest stosowana dopiero po 2, 3, 4, 5 i 6 latach, gdy w oznakowaniu pojawiają się potarcia do nawierzchni. Do oceny materiałów strukturalnych o nieciągłym pokryciu nawierzchni metody tej nie stosuje się.

W celach kontrolnych trwałość jest oceniana pośrednio przez sprawdzenie spełniania wymagań widoczności w dzień, w nocy i szorstkości.

6.3.1.6. Czas schnięcia znakowania (względnie czas do przejezdności oznakowania)

Za czas schnięcia oznakowania przyjmuje się czas upływający między wykonaniem oznakowania a jego oddaniem do ruchu.

Czas schnięcia oznakowania nie powinien przekraczać czasu gwarantowanego przez producenta, z tym że nie może przekraczać 2 godzin w przypadku wymalowań nocnych i 1 godziny w przypadku wymalowań dziennych. Metoda oznaczenia czasu schnięcia znajduje się w POD-97 [12] lub POD-2006 [13].

6.3.1.7. Grubość oznakowania

Grubość oznakowania, tj. podwyższenie ponad górną powierzchnię nawierzchni, powinna wynosić dla;

- a) oznakowania cienkowarstwowego (grubość na mokro bez kulek szklanych), co najwyżej 0,89 mm,
- b) oznakowania grubowarstwowego, co najmniej 0,90 mm i co najwyżej 5 mm,
- c) punktowych elementów odbłaskowych umieszczanych na części jezdnej drogi, co najwyżej 15 mm, a w uzasadnionych przypadkach ustalonych w dokumentacji projektowej, co najwyżej 25 mm.

Wymagania te nie obowiązują, jeśli nawierzchnia pod znakowaniem jest wyfrezowana.

Kontrola grubości oznakowania jest istotna w przypadku, gdy Wykonawca nie udziela gwarancji lub gdy nie są wykonywane pomiary kontrolne za pomocą aparatury lub poprzez ocenę wizualną.

6.3.2. Badania wykonania znakowania poziomego z materiału cienkowarstwowego lub grubowarstwowego

Wykonawca wykonując znakowanie poziome z materiału cienko- lub grubowarstwowego przeprowadza przed rozpoczęciem każdej pracy oraz w czasie jej wykonywania, co najmniej raz dziennie, lub zgodnie z ustaleniem ST, następujące badania:

- a) przed rozpoczęciem pracy:
 - sprawdzenie oznakowania opakowań,
 - wizualną ocenę stanu materiału, w zakresie jego jednorodności i widocznych wad,
 - pomiar wilgotności względnej powietrza,
 - pomiar temperatury powietrza i nawierzchni,
 - badanie lepkości farby, wg POD-97 [12] lub POD-2006 [13],
- b) w czasie wykonywania pracy:
 - pomiar grubości warstwy oznakowania,
 - pomiar czasu schnięcia, wg POD-97 [12] lub POD-2006 [13],
 - wizualną ocenę równomierności rozłożenia kulek szklanych podczas objazdu w nocy,
 - pomiar poziomych wymiarów oznakowania, na zgodność z dokumentacją projektową i załącznikiem nr 2 do rozporządzenia Ministra Infrastruktury [9],
 - wizualną ocenę równomierności skropienia (rozłożenia materiału) na całej szerokości linii,
 - oznaczenia czasu przejezdności, wg POD-97 [12] lub POD-2006 [13].

Protokół z przeprowadzonych badań wraz z jedną próbką, jednoznacznie oznakowaną, na blasze (300 x 250 x 1,5 mm) Wykonawca powinien przechować do czasu upływu okresu gwarancji.

Do odbioru i w przypadku wątpliwości dotyczących wykonania oznakowania poziomego, Inżynier może zlecić wykonanie badań:

- widzialności w nocy,
- widzialności w dzień,
- szorstkości,

odpowiadających wymaganiom podanym w punkcie 6.3.1 i wykonanych według metod określonych w Warunkach technicznych POD-97 [12] lub POD-2006 [13]. Jeżeli wyniki tych badań wykażą wadliwość wykonanego oznakowania to koszt badań ponosi Wykonawca, w przypadku przeciwnym - Zamawiający. Badania powinien zlecać Zamawiający do niezależnego laboratorium badawczego, co gwarantuje większą wiarygodność wyników.

W przypadku konieczności wykonywania pomiarów na otwartych do ruchu odcinkach dróg o dopuszczalnej prędkości ≥ 100 km/h należy ograniczyć je do linii krawędziowych zewnętrznych w przypadku wykonywania pomiarów aparatami ręcznymi, ze względu na bezpieczeństwo wykonujących pomiary.

Pomiary współczynnika odbłasku na liniach segregacyjnych i krawędziowych wewnętrznych, na otwartych do ruchu odcinkach dróg o dopuszczalnej prędkości ≥ 100 km/h, a także na liniach podłużnych oznakowań z wygarbieniami, należy wykonywać przy użyciu mobilnego reflektometru zainstalowanego na samochodzie i wykonującego pomiary w ruchu.

W przypadku wykonywania pomiarów współczynnika odbłaskowości i współczynników luminancji aparatami ręcznymi częstotliwość pomiarów należy dostosować do długości badanego odcinka, zgodnie z tablicą 2. W każdym z mierzonych punktów należy wykonać po 5 odczytów współczynnika odbłasku i po 3 odczyty współczynników luminancji w odległości jeden od drugiego minimum 1 m.

Tablica 2. Częstotliwość pomiarów współczynników odbłaskowości i luminancji aparatami ręcznymi

Lp.	Długość odcinka, km	Częstotliwość pomiarów, co najmniej	Minimalna ilość pomiarów
1	od 0 do 3	od 0,1 do 0,5 km	3-6
2	od 3 do 10	co 1 km	11
3	od 10 do 20	co 2 km	11
4	od 20 do 30	co 3 km	11
5	powyżej 30	co 4 km	> 11

Wartość wskaźnika szorstkości zaleca się oznaczyć w 2 - 4 punktach oznakowania odcinka.

6.3.3. Badania wykonania oznakowania poziomego z zastosowaniem punktowych elementów odbłaskowych

Wykonawca wykonując oznakowanie z prefabrykowanych elementów odbłaskowych przeprowadza, co najmniej raz dziennie lub zgodnie z ustaleniem ST, następujące badania:

- sprawdzenie oznakowania opakowań,
- sprawdzenie rodzaju stosowanego kleju lub innych elementów mocujących, zgodnie z zaleceniami ST,
- wizualną ocenę stanu elementów, w zakresie ich kompletności i braku wad,
- temperatury powietrza i nawierzchni,
- pomiaru czasu oddania do ruchu,
- wizualną ocenę liniowości i kierunkowości przyklejenia elementów,
- równomierności przyklejenia elementów na całej długości linii,
- zgodności wykonania oznakowania z dokumentacją projektową i załącznikiem nr 2 do rozporządzenia Ministra Infrastruktury z 3 lipca 2003 r. [9].

Protokół z przeprowadzonych badań wraz z próbkami przyklejonych elementów, w liczbie określonej w ST, Wykonawca przechowuje do czasu upływu okresu gwarancji.

W przypadku wątpliwości dotyczących wykonania oznakowania poziomego Inżynier może zlecić wykonanie badań widzialności w nocy, na próbkach zdjętych z nawierzchni i dostarczonych do laboratorium, na zgodność z wymaganiami podanymi w STWiORB lub aprobacie technicznej, wykonanych według metod określonych w PN-EN 1463-1:2009 [5] lub w Warunkach technicznych POD-97 [12] lub POD-2006 [13]. Jeśli wyniki tych badań wykażą wadliwość wykonanego oznakowania to koszt badań ponosi Wykonawca, w przypadku przeciwnym - Zamawiający.

6.3.4. Zbiorcze zestawienie wymagań dla materiałów i oznakowani

W tablicy 3 podano zbiorcze zestawienie dla materiałów. W tablicy 4 podano zbiorcze zestawienie dla oznakowań na autostradach, drogach ekspresowych oraz na drogach o prędkości ≥ 100 km/h lub o natężeniu ruchu > 2500 pojazdów rzeczywistych na dobę na pas. W tablicy 5 podano zbiorcze zestawienie dla oznakowań na pozostałych drogach.

Tablica 3. Zbiorcze zestawienie wymagań dla materiałów

Lp.	Właściwość	Jednostka	Wymagania
1	Zawartość składników lotnych w materiałach do znakowania		
	— rozpuszczalników organicznych	% (m/m)	≤ 25
	— rozpuszczalników aromatycznych	% (m/m)	≤ 8
2	Właściwości kulek szklanych		
	— współczynnik załamania światła		≥ 1,5
3	Okres stałości właściwości materiałów do znakowania przy składowaniu	miesiące	≥ 6

Tablica 4. Zbiornicze zestawienie wymagań dla oznakowań na autostradach, drogach ekspresowych oraz na drogach o prędkości 100 km/h lub o natężeniu ruchu > 2 500 pojazdów rzeczywistych na dobę na pas

Lp.	Właściwość	Jednostka	Wymagania	Klasa	
1	Współczynnik odbłasku R_L dla oznakowania nowego (w ciągu 14 - 30 dni po wykonaniu) w stanie suchym barwy:				
		— białej	$mcd\ m^{-2}\ lx^{-1}$	≥ 250	R4/5
2	Współczynnik odbłasku R_L dla oznakowania suchego w okresie od 1 do 6 miesięcy po wykonaniu, barwy:				
		— żółtej tymczasowej	$mcd\ m^{-2}\ lx^{-1}$	≥ 150	R3
3	Współczynnik odbłasku R_L dla oznakowania suchego w okresie od 7 miesięcy po wykonaniu barwy białej				
		— białej	$mcd\ m^{-2}\ lx^{-1}$	≥ 200	R4
4	Współczynnik odbłasku R_L dla grubowarstwowego strukturalnego oznakowania wilgotnego od 14 do 30 dnia po wykonaniu, barwy białej				
		— żółtej	$mcd\ m^{-2}\ lx^{-1}$	≥ 100	R2
5	Współczynnik odbłasku R_L dla grubowarstwowego strukturalnego oznakowania wilgotnego po 30 dniu od wykonania, barwy białej				
		— białej	$mcd\ m^{-2}\ lx^{-1}$	≥ 150	R3
6	Współczynnik odbłasku R_L dla grubowarstwowego strukturalnego oznakowania wilgotnego od 14 do 30 dnia po wykonaniu, barwy białej				
		— białej na nawierzchni asfaltowej	$mcd\ m^{-2}\ lx^{-1}$	≥ 50	RW3
7	Współczynnik odbłasku R_L dla grubowarstwowego strukturalnego oznakowania wilgotnego po 30 dniu od wykonania, barwy białej				
		— białej na nawierzchni betonowej	$mcd\ m^{-2}\ lx^{-1}$	≥ 35	RW2
8	Współczynnik luminancji β dla oznakowania nowego (od 14 do 30 dnia po wykonaniu) barwy:				
		— białej na nawierzchni asfaltowej		≥ 0,40	B3
		— białej na nawierzchni betonowej		≥ 0,50	B4
9	Współczynnik luminancji β dla oznakowania nowego (od 14 do 30 dnia po wykonaniu) barwy:				
		— żółtej		≥ 0,30	B2
		— białej na nawierzchni asfaltowej		≥ 0,30	B2
10	Współczynnik luminancji β dla oznakowania nowego (od 14 do 30 dnia po wykonaniu) barwy:				
		— białej na nawierzchni betonowej		≥ 0,40	B3
		— żółtej		≥ 0,20	B1
11	Współczynnik luminancji w świetle rozproszonym Q_d (alternatywnie do (3) dla oznakowania nowego w ciągu od 14 do 30 dnia po wykonaniu, barwy:				
		— białej na nawierzchni asfaltowej	$mcd\ m^{-2}\ lx^{-1}$	≥ 130	Q3

	- białej na nawierzchni betonowej	$\text{mcd m}^{-2} \text{lx}^{-1}$	≥ 160	Q4
	- żółtej	$\text{mcd m}^{-2} \text{lx}^{-1}$	≥ 100	Q2
9	Współczynnik luminancji w świetle rozproszonym Qd (alternatywnie do (3) dla oznakowania eksploatowanego w ciągu całego okresu eksploatacji po 30 dniu od wykonania, barwy: - białej na nawierzchni asfaltowej - białej na nawierzchni betonowej - żółtej	$\text{mcd m}^{-2} \text{lx}^{-1}$ $\text{mcd m}^{-2} \text{lx}^{-1}$ $\text{mcd m}^{-2} \text{lx}^{-1}$	≥ 100 ≥ 130 ≥ 80	Q2 Q3 Q1
10	Szorstkość oznakowania eksploatowanego	wskaźnik SRT	≥ 45	S1
11	Trwałość oznakowania cienkowarstwowego po 12 miesiącach:	skala LCPC	≥ 6	-
12	Czas schnięcia materiału na nawierzchni - w dzień - w nocy	h h	≤ 1 ≤ 2	- -

Tablica 5. Zbiorcze zestawienie wymagań dla oznakowań na pozostałych drogach nie wymienionych w tablicy 4

Lp.	Właściwość	Jednostka	Wymagania	Klasa
1	Współczynnik odbłasku R_L dla oznakowania nowego (w ciągu 14 - 30 dni po wykonaniu) w stanie suchym barwy: — białej, — żółtej tymczasowej	$\text{mcd m}^{-2} \text{lx}^{-1}$ $\text{mcd m}^{-2} \text{lx}^{-1}$	≥ 200 ≥ 150	R4 R3
2	Współczynnik odbłasku R_L dla oznakowania eksploatowanego od 2 do 6 miesięcy po wykonaniu, barwy: — białej, — żółtej	$\text{mcd m}^{-2} \text{lx}^{-1}$ $\text{mcd m}^{-2} \text{lx}^{-1}$	≥ 150 ≥ 100	R3 R2
3	Współczynnik odbłasku R_L dla oznakowania suchego od 7 miesiąca po wykonaniu barwy białej	$\text{mcd m}^{-2} \text{lx}^{-1}$	≥ 100	R2
4	Współczynnik odbłasku R_L dla grubowarstwowego strukturalnego oznakowania wilgotnego od 14 do 30 dnia po wykonaniu, barwy białej	$\text{mcd m}^{-2} \text{lx}^{-1}$	≥ 50	RW3
5	Współczynnik odbłasku R_L dla grubowarstwowego strukturalnego oznakowania wilgotnego po 30 dniu od wykonania, barwy białej	$\text{mcd m}^{-2} \text{lx}^{-1}$	≥ 35	RW2
6	Współczynnik luminancji β dla oznakowania nowego (od 14 do 30 dnia po wykonaniu) barwy: — białej na nawierzchni asfaltowej, — białej na nawierzchni betonowej, — żółtej	-	$\geq 0,40$ $\geq 0,50$ $\geq 0,30$	B3 B4 B2
7	Współczynnik luminancji β dla oznakowania eksploatowanego (po 30 dniu od wykonania) barwy: - białej - żółtej		$\geq 0,30$ $\geq 0,20$	B2 B1

8	Współczynnik luminancji w świetle rozproszonym Qd (alternatywnie do β) dla oznakowania nowego w ciągu od 14 do 30 dnia po wykonaniu, barwy: — białej na nawierzchni asfaltowej — białej na nawierzchni betonowej — żółtej	mcd m ⁻² lx ⁻¹ mcd m ⁻² lx ⁻¹ mcd m ⁻² lx ⁻¹	≥ 130 ≥ 160 ≥ 100	Q3 Q4 Q2
9	Współczynnik luminancji w świetle rozproszonym Qd (alternatywnie do (3) dla oznakowania eksploatowanego w ciągu całego okresu eksploatacji po 30 dniu od wykonania, barwy: — białej na nawierzchni asfaltowej — białej na nawierzchni betonowej — żółtej	mcd m ⁻² lx ⁻¹ mcd m ⁻² lx ⁻¹ mcd m ⁻² lx ⁻¹	≥ 100 ≥ 130 ≥ 80	Q2 Q3 Q1
10	Szorstkość oznakowania eksploatowanego	wskaźnik SRT	≥ 45	S1
11	Trwałość oznakowania cienkowarstwowego po 12 miesiącach:	skala LCPC	≥ 6	-
12	Czas schnięcia materiału na nawierzchni - w dzień - w nocy	h h	≤ 1 ≤ 2	- -

6.4. Tolerancje wymiarów oznakowania

6.4.1. Tolerancje nowowykonanego oznakowania

Tolerancje nowo wykonanego oznakowania poziomego, zgodnego z dokumentacją projektową i załącznikiem nr 2 do rozporządzenia Ministra Infrastruktury z dnia 03.07.2003 r. [9], powinny odpowiadać następującym warunkom:

- szerokość linii może różnić się od wymaganej o ± 5 mm,
- długość linii może być mniejsza od wymaganej co najwyżej o 50 mm lub większa co najwyżej o 150 mm,
- dla linii przerywanych, długość cyklu składającego się z linii i przerwy nie może odbiegać od średniej liczonej z 10 kolejnych cykli o więcej niż ± 50 mm długości wymaganej,
- dla strzałek, liter i cyfr rozstaw punktów narożnikowych nie może mieć większej odchyłki od wymaganego wzoru niż ± 50 mm dla wymiaru długości i ± 20 mm dla wymiaru szerokości.

Przy wykonywaniu nowego oznakowania poziomego, spowodowanego zmianami organizacji ruchu, należy dokładnie usunąć zbędne stare oznakowanie.

6.4.2. Tolerancje przy odnawianiu istniejącego oznakowania

Przy odnawianiu istniejącego oznakowania należy ciężić do pokrycia pełnej powierzchni istniejących znaków, przy zachowaniu dopuszczalnych tolerancji podanych w punkcie 6.4.1.

7. OBMIAR ROBÓT

7.1. Ogólne zasady obmiaru robót

Ogólne wymagania obmiaru robót podano w STWiORB D-M-00.00.00 pkt. 7.

8. ODBIÓR ROBÓT

8.1. Ogólne zasady odbioru robót

Ogólne wymagania obmiaru robót podano w STWiORB D-M-00.00.00 pkt. 8.

9. PODSTAWA PŁATNOŚCI

9.1. Ogólne ustalenia dotyczące podstawy płatności

Ogólne ustalenia dotyczące podstawy płatności podano w SST D-M-00.00.00 „Wymagania ogólne” pkt 9.

9.2. Cena jednostki obmiarowej

Cena 1 m² wykonania robót obejmuje:

- prace pomiarowe, roboty przygotowawcze i oznakowanie robót,
- przygotowanie i dostarczenie materiałów,
- oczyszczenie podłoża (nawierzchni),
- przedznakowanie,
- naniesienie powłoki znaków na nawierzchnię drogi o kształtach i wymiarach zgodnych z dokumentacją projektową i załącznikiem nr 2 do rozporządzenia Ministra Infrastruktury [Załącznik nr 2 do rozporządzenia Ministra Infrastruktury z dnia 3 lipca 2003 r. Szczegółowe warunki techniczne dla znaków drogowych poziomych i warunki ich umieszczania na drogach (Dz. U. nr 220, poz. 2181)],
- ochrona znaków przed zniszczeniem przez pojazdy w czasie prowadzenia robót,
- przeprowadzenie pomiarów i badań laboratoryjnych wymaganych w specyfikacji technicznej.

10. PRZEPISY ZWIĄZANE

10.1. Normy

1. PN-89/C 81400 Wyroby lakierowe. Pakowanie, przechowywanie i transport
2. PN-EN ISO 780:2001 Opakowania transportowe z zawartością. Znaki i znakowanie. Wymagania podstawowe
3. PN-EN 1423:2012 Materiały do poziomego oznakowania dróg. Materiały do posypywania. Kulki szklane, kruszywo przeciwpoślizgowe i ich mieszaniny
4. PN-EN 1436:2018-02 Materiały do poziomego oznakowania dróg. Wymagania dotyczące poziomych oznakowań dróg
5. PN-EN 1463-1:2009 Materiały do poziomego oznakowania dróg. Punktowe elementy odblaskowe Część 1: Wymagania dotyczące charakterystyki nowego elementu
6. PN-EN 1463-2:2003 Materiały do poziomego oznakowania dróg. Punktowe elementy odblaskowe Część 2: Badania terenowe
7. PN-EN 1871:2003 Materiały do poziomego oznakowania dróg. Właściwości Fizyczne
8. PN-EN 13036-4: 2011 Drogi samochodowe i lotniskowe – Metody badań – Część 4: Metoda pomiaru oporów poślizgu/poślizgnięcia na powierzchni: Próba wahadła

10.2. Przepisy związane i inne dokumenty

9. Załącznik nr 2 do rozporządzenia Ministra Infrastruktury z dnia 3 lipca 2003 r. Szczegółowe warunki techniczne dla znaków drogowych poziomych i warunki ich umieszczania na drogach (Dz. U. nr 220, poz. 2181 z późn. zm.)
10. Rozporządzenie Ministra Infrastruktury i Budownictwa z dnia 17 listopada 2016 r. w sprawie sposobu deklarowania właściwości użytkowych wyrobów budowlanych oraz sposobu znakowania ich znakiem budowlanym (Dz. U. 2016 poz. 1966 z późn. zm.)
11. Ustawa z dnia 25 czerwca 2015 r. o zmianie ustawy o wyrobach budowlanych, ustawy - Prawo budowlane oraz ustawy o zmianie ustawy o wyrobach budowlanych oraz ustawy o systemie oceny zgodności
12. Warunki Techniczne. Poziome znakowanie dróg. POD-97. Seria „I” - Informacje, Instrukcje. Zeszyt nr 55. 113DiM, Warszawa, 1997
13. Warunki Techniczne. Poziome znakowanie dróg. POD-2006. Seria „I” - Informacje, Instrukcje. IBDiM, Warszawa,
14. Prawo przewozowe (Dz. U. 1984 nr 53 poz. 272 z późn. zm.)
15. Ustawa z dnia 13 czerwca 2013 r. o zmianie ustawy o wyrobach budowlanych oraz ustawy o systemie oceny zgodności
16. Rozporządzenie Ministra Zdrowia z dnia 5 marca 2009 r. w sprawie oznakowania opakowań substancji niebezpiecznych i preparatów niebezpiecznych oraz niektórych preparatów chemicznych
17. Umowa europejska dotycząca międzynarodowego przewozu towarów niebezpiecznych (RID/ADR)
18. Rozporządzenie Ministra Infrastruktury i Budownictwa z dnia 17 listopada 2016 r. w sprawie krajowych ocen technicznych (Dz. U. 2016 poz. 1968 z późn. zm.)
19. Rozporządzenie Ministra Zdrowia z dnia 20 kwietnia 2012 r. w sprawie oznakowania opakowań substancji niebezpiecznych i mieszanin niebezpiecznych oraz niektórych mieszanin

D - 07.02.01 - ZNAKI DROGOWE PIONOWE

1. WSTĘP

1.1. Przedmiot SST

patrz 1.1. wymagania ogólne D-00.00.00.

1.2. Zakres stosowania SST

patrz 1.2. wymagania ogólne D-00.00.00.

1.3. Zakres robót objętych STWiORB

Ustalenia zawarte w niniejszej specyfikacji dotyczą zasad prowadzenia robót związanych z wykonywaniem i odbiorem oznakowania pionowego stosowanego na drogach.

1.4. Określenia podstawowe

1.4.1. Znak drogowy pionowy - element wyposażenia drogi składający się z tarczy znaku z umieszczonym na niej, w sposób trwały, odblaskowym licem.

1.4.2. Znak drogowy podświetlany - znak, w którym wewnętrzne źródło światła umieszczone jest za przezroczystym licem znaku.

1.4.3. Znak drogowy oświetlany - znak, którego lico jest oświetlane źródłem światła umieszczonym na zewnątrz znaku.

1.4.4. Tarcza znaku - płaska sztywna powierzchnia, na której w sposób trwały umieszczone jest lico znaku.

1.4.5. Kasea znaku - rodzaj tarczy znaku w formie konstrukcji w kształcie graniastosłupa prostego lub walca.

1.4.6. Lico znaku - przednia część znaku, wykonana z materiału o właściwościach odblaskowych (o odbiciu powrotnym - współdrożnym) posiadające parametry zgodne z Tab.1.7 Załącznika Nr 1 do Rozporządzenia Ministra Infrastruktury z dnia 3 lipca 2003 r., wraz z naniesioną treścią.

1.4.7. Uchwyt montażowy - element służący do zamocowania w sposób stabilny a równocześnie rozłączny tarczy znaku do konstrukcji wsporczej.

1.4.8. Konstrukcja wsporcza znaku - każdy rodzaj konstrukcji (słupek, słup, kratownica, wysięgnik, bramownica, wspornik itp.) wraz z fundamentem (jeżeli jest stosowany), gwarantujący przenoszenie obciążeń zmiennych i stałych działających na konstrukcję i zamontowane na niej znaki.

1.4.9. Konstrukcja bezpieczna - konstrukcja wsporcza znaku spełniająca wymagania normy: PN-EN 12767 w określonych kategoriach pochłaniania energii zderzenia oraz poziomach bezpieczeństwa użytkowników pojazdu większych od zera.

1.4.10. Znak drogowy nowy - znak na drodze w okresie do 3 miesięcy od daty montażu, jednak nie dłużej niż 12 miesięcy od daty produkcji.

1.4.11. Znak drogowy użytkowany (eksploatowany) - znak na drodze po upływie 3 miesięcy od daty montażu lub znak po 12 miesiącach od daty produkcji.

1.4.12. Pozostałe określenia podstawowe są zgodne z obowiązującymi, odpowiednimi polskimi normami aktualnymi na dzień wydania OST oraz z definicjami podanymi w D-M-00.00.00 „Wymagania ogólne” pkt 1.4.

1.5. Ogólne wymagania dotyczące robót

Ogólne wymagania dotyczące robót podano w D-M-00.00.00 „Wymagania ogólne” pkt 1.5.

2. MATERIAŁY

2.1. Ogólne wymagania dotyczące materiałów

Ogólne wymagania dotyczące materiałów, ich pozyskiwania i składowania, podano w D-M-00.00.00 „Wymagania ogólne” pkt 2.

2.2. Dopuszczenie do stosowania

2.2.1. Znaki drogowe

Znaki drogowe powinny spełniać wymagania Załącznika Nr 1 Rozporządzenia Ministra Infrastruktury z dnia 3 lipca 2003 r.

Producent znaków drogowych pionowych, w tym podświetlanych i oświetlanych jest obowiązany posiadać dla swojego wyrobu Certyfikat Zgodności WE lub Certyfikat Stałości Właściwości Użytkowych zgodnie z normą PN EN 12899-1 nadany mu przez uprawnioną jednostkę certyfikującą. Producent wystawia przez siebie Deklarację Właściwości Użytkowych i oznacza wyrób symbolem CE. Folie odblaskowe stosowane na lica znaków

drogowych powinny posiadać Certyfikat Zgodności WE lub Certyfikat Stałości Właściwości Użytkowych i wystawioną przez producenta folii Deklarację Właściwości Użytkowych.

2.2.2. Konstrukcje wsporcze

Producent konstrukcji wsporczych do znaków drogowych pionowych powinien posiadać Certyfikat Zgodności WE lub Certyfikat Stałości Właściwości Użytkowych zgodnie z normą PN EN 12899-1 nadany mu przez uprawnioną jednostkę certyfikującą. Producent wystawia przez siebie Deklarację Właściwości Użytkowych i oznacza wyrób oznakowaniem CE.

Producent konstrukcji wsporczych, które nie zostały objęte normą PN EN 12899-1, takie jak konstrukcje ramowe, wysięgnikowe i bramowe obowiązany jest zaprojektować i wykonać je zgodnie z normą PN EN 1090-1 i PN EN 1090-2 lub/i PN EN 1090-3, oraz posiadać Certyfikat Zakładowej Kontroli Produkcji lub Certyfikat Zgodności Zakładowej Kontroli Produkcji w zakresie tych norm. Producent wystawia dla tych konstrukcji Deklarację Właściwości Użytkowych i oznacza wyrób oznakowaniem CE.

Producent konstrukcji bezpiecznych obowiązany jest posiadać certyfikat zgodności WE lub Certyfikat Stałości Właściwości Użytkowych, lub posiadać świadectwo z badań zderzeniowych wykonanych przez akredytowaną jednostkę i wystawiać Deklarację Właściwości Użytkowych zgodnie z normą PN EN 1090-1 do tych konstrukcji. W dokumentach tych zawarte są zapisy o spełnianych klasach prędkości, kategoriach pochłaniania energii zderzenia i poziomach bezpieczeństwa.

2.3. Stosowane materiały

2.3.1. Tarcza znaku

Materiały użyte na lico i tarczę znaku powinny odpowiadać materiałom użytym do badań certyfikujących na uzyskanie certyfikatu zgodności WE lub Certyfikatu Stałości Właściwości Użytkowych. Technologia wykonania znaku powinna odpowiadać technologii deklarowanej w procesie certyfikacji.

2.3.2. Konstrukcje wsporcze

2.3.2.1. Wszystkie materiały użyte do wykonania konstrukcji wsporczych nie mogą posiadać wad zewnętrznych takich jak: spękania, łuski, krzywizny, rysy, zwalcowania, naderwania, grudy.

2.3.2.2. Fundamenty dla zamocowania konstrukcji wsporczych mogą być betonowe lub inne zgodne z projektem lub zaakceptowane przez upoważnionego przedstawiciela Zamawiającego. Konstrukcje wsporcze tworzą z fundamentem całość do obliczeń konstrukcyjnych.

2.3.2.3. Ogólne charakterystyki konstrukcji

Konstrukcje wsporcze znaków pionowych należy wykonać zgodnie z Dokumentacją projektową uwzględniającą wymagania postawione w PN-EN 12899-1. Konstrukcje wsporcze ramowe, wysięgnikowe, bramowe i inne nie objęte normą PN-EN 12899-1, umieszczone na drodze po 01.07.2014 r. powinny być zaprojektowane i wykonane według normy PN-EN 1090-1 i PN EN 1090-2 lub/i PN EN 1090-3.

Konstrukcje wsporcze do znaków należy zaprojektować i wykonać w sposób gwarantujący stabilne i prawidłowe umieszczenie w pasie drogowym.

Zakres dokumentacji powinien obejmować opis techniczny, obliczenia statyczne uwzględniające strefy obciążenia wiatrem dla określonej lokalizacji, inne obciążenia oraz rysunki techniczne konstrukcji wsporczych wraz z fundamentem.

2.3.2.4 Gwarancja producenta lub dostawcy na konstrukcję wsporczą

Producent lub dostawca każdej konstrukcji wsporczej, oraz elementów służących do zamocowania znaków, obowiązany jest do wydania gwarancji. Przedmiotem gwarancji są właściwości techniczne konstrukcji wsporczej lub elementów mocujących oraz trwałość zabezpieczenia antykorozyjnego.

2.4. Wymagania dotyczące wyrobów

2.4.1. Warunki wykonania dla tarczy znaku

Tarcza znaku powinna spełniać następujące wymagania:

- powierzchnia czołowa tarczy znaku powinna być równa - bez wgłęć, pofałdowań; dopuszczalna nierówność punktowa nie powinna przekraczać 1 mm,
- tylna powierzchnia tarczy znaku oraz profile okalające, usztywniające i ramki powinny być barwy szarej,
- tarcza znaku powinna być wykonana z materiału odpornego na korozję lub zabezpieczona przed korozją,
- narożniki tarczy znaku i powinny być zaokrąglone, o promieniu zgodnym z wymaganiami określonymi w Załączniku Nr 1 do Rozporządzenia Ministra Infrastruktury z dnia 3 lipca 2003 r. nie mniejszym jednak niż 30 mm, gdy wielkości tego promienia nie wskazano,
- łączenie poszczególnych segmentów tarczy (dla znaków wielkogabarytowych) wzdłuż poziomej lub pionowej krawędzi powinno być wykonane w taki sposób, aby nie występowały przesunięcia i prześwity w miejscach ich łączenia,
- powierzchnia tarczy znaku powinna być zabezpieczona przed procesami korozji, a tylna powierzchnia tarczy znaku z blachy i znaku o konstrukcji warstwowej powinna być zabezpieczona dodatkowo ochronną, powłoką

lakierniczą,

- tarcza znaku wykonanego z blachy stalowej powinna być zabezpieczona antykorozyjnie przez ocynkowanie ogniowe,
- krawędzie tarczy znaku wykonanego z blachy powinny być równe, nieostre, gięte podwójnie na całym obwodzie bez osłabiających nacięć i przewężeń na narożach oraz powinny być zabezpieczone antykorozyjnie i usztywnione na całym obwodzie; zniekształcenia krawędzi tarczy znaku, pozostałe po tłoczeniu lub innych procesach technologicznych, którym tarcza (lub segment tarczy w znakach drogowych składanych) była poddana, muszą być usunięte,
- krawędzie tarczy znaku wykonanego z płyty o konstrukcji warstwowej powinny być zabezpieczone na całym obwodzie profilem metalowym zabezpieczonym antykorozyjnie lub z tworzywa sztucznego,
- odpowiednia sztywność tarczy znaku wykonanego z płyty warstwowej powinna być uzyskana dzięki właściwościom płyty warstwowej, a mocowanie jej do konstrukcji wsporczej należy zapewnić poprzez zamontowane profile montażowe.

2.4.2. Wymagania dotyczące powierzchni odblaskowej lica znaku

Folia odblaskowa (o odbiciu powrotnym współdrożnym) użyta na lico znaku powinna spełniać wymagania określone w normie EN 12899-1 lub ETA i w Załączniku Nr 1 do Rozporządzenia Ministra Infrastruktury z dnia 3 lipca 2003 r.

Lico znaku należy wykonać z materiałów odblaskowych spełniających wymagania dla folii określonego typu.

Folie odblaskowe po aplikacji na tarcze znaków powinny posiadać odpowiednie właściwości fotometryczne zachowując minimalne wartości gęstości powierzchniowej współczynnika odblasku w gwarantowanym przez producenta folii okresie trwałości, zgodnym z przeznaczeniem i trwałością tracy znaku, oraz pełne związanie folii z tarczą znaku przez cały ten okres.

Każdy symbol znaku oraz obrzeża znaków trójkątnych, okrągłych, prostokątnych powinny być wykonane metodą druku cyfrowego lub sitodruku przy zastosowaniu farb transparentnych odpowiednich dla rodzaju folii odblaskowych lub też z kolorowych transparentnych folii ploterowych. W przypadku barwy czarnej dopuszczalne jest zastosowanie farb kryjących przeznaczonych do druku folii odblaskowych lub zastosowanie folii nieodblaskowej barwy czarnej. W przypadku barwy szarej dopuszczalny jest zadruk poprzez zastosowanie rastra.

Farby sitodrukowe powinny zapewnić odporność na działanie promieniowania UV i trwałość nie niższą niż trwałość użytej folii. Powstałe zacieki przy nanoszeniu farb transparentnych na odblaskową część znaku nie mogą przekraczać pola tolerancji $\pm 1,0$ mm w każdym kierunku. Powierzchnia lica znaku powinna być równa i gładka, wolna od występowania lokalnych nierówności, pofałdowań lub przebarwienia koloru.

– Dla znaków wykonanych z folii odblaskowej określonego typu treść znaku należy wykonać metodą druku cyfrowego lub z kolorowych transparentnych folii ploterowych poprzez wycięcie oraz wybranie liter i symboli stanowiących treść znaku. Dla znaków wykonanych z folii typu 1 treść znaku może być wycinana i naklejana na tę folię z folii odblaskowych barwnych tego samego typu.

Dla zapewnienia właściwej czytelności treści znaków w różnych warunkach atmosferycznych (przy dużych i szybko zmieniających się różnicach temperatur i wilgotności powietrza), na lica znaków wykonanych z kolorowych transparentnych folii ploterowych można nanieść dodatkową folię bezbarwną zapobiegającą roseniu, szronieniu lub innemu zjawiskom negatywnie wpływającym na czytelność i odblaskowość znaku. Folia ta powinna być kompatybilna z użytymi pozostałymi materiałami służącymi do wykonania lica znaku.

Dla zapewnienia ochrony powierzchni znaków przed uszkodzeniem w postaci napisów lub klejek można nanieść dodatkową folię bezbarwną (tzw. folię antygraffiti) umożliwiającą usuwanie z powierzchni znaków obcych elementów bez uszkodzenia wierzchniej warstwy. Folia ta powinna być kompatybilna z użytymi pozostałymi materiałami służącymi do wykonania lica znaku.

Do czasowego zasłonięcia treści znaku lub jej części należy zastosować taśmy (folie) magnetyczne, które nie spowodują trwałego uszkodzenia powierzchni w trakcie eksploatacji oraz przy usuwaniu materiału użytego do przesłonięcia treści znaków.

Do zasłonięcia treści znaków na dłuższy okres, należy używać taśm magnetycznych (tzw. folii magnetycznych) lub pokrowców z tkaniny w ciemnym kolorze: szary, czarny, granatowy, ciemnozielony.

2.5. Wymagania jakościowe

Powierzchnia lica znaku nowego powinna być równa, gładka, bez rozwarstwień, pęcherzy i odklejeń na krawędziach. Na powierzchni może występować w obrębie jednego pola 40x40 mm nie więcej niż 1 usterka na powierzchni (np. pęcherz lub załamanie) o wielkości najwyżej 1 mm w każdym kierunku. Na powierzchni nie mogą występować jakiegokolwiek zarysowania.

Sposób połączenia folii z powierzchnią tarczy znaku powinien uniemożliwiać jej odłączenie od tarczy bez zniszczenia folii.

Dokładność rysunku znaku powinna być taka, aby wady konturów znaku, które mogą powstać przy nanoszeniu farby na odblaskową powierzchnię znaku, nie były większe niż podane w p. 2.6.2.

Lica znaków wykonane drukiem sitowym lub cyfrowym powinny być wolne od smug i cieni. Sprawdzenie polega na ocenie wizualnej.

Na znakach w okresie gwarancji, na każdym z fragmentów powierzchni znaku o wymiarach 40 x 40 mm dopuszcza się do 2 usterek jak wyżej, o wymiarach nie większych niż 1 mm w każdym kierunku. Na powierzchni tej dopuszcza się do 3 zarysowań o szerokości nie większej niż 0,8 mm i całkowitej długości nie większej niż 10 cm. Na całkowitej długości znaku dopuszcza się nie więcej niż 5 rys szerokości nie większej niż 0,8 mm i długości przekraczającej 100 mm - pod warunkiem, że zarysowania te nie zniekształcają treści znaku.

Na znakach w okresie gwarancji dopuszcza się również lokalne uszkodzenie folii o powierzchni nie przekraczającej 6 mm² każde - w liczbie nie większej niż pięć na powierzchni znaku małego lub średniego, oraz o powierzchni nie przekraczającej 8 mm² każde - w liczbie nie większej niż 8 na każdym z fragmentów powierzchni znaku dużego lub wielkiego (włączając znaki informacyjne) o wymiarach 1200 x 1200 mm. Uszkodzenia folii nie mogą zniekształcać treści znaku.

Powyższe wady podlegają gwarancji w przypadku powstania ich z powodu wady materiałowej lub produkcyjnej, a nie wynikających z uszkodzeń mechanicznych.

W znakach nowych niedopuszczalne jest występowanie jakichkolwiek rys, sięgających przez warstwę folii do powierzchni tarczy znaku. W znakach eksploatowanych istnienie takich rys jest dopuszczalne pod warunkiem, że występujące w ich otoczeniu ogniska korozyjne nie przekroczą wielkości określonych poniżej.

W znakach eksploatowanych dopuszczalne jest występowanie co najwyżej dwóch lokalnych ognisk korozji o wymiarach nie przekraczających 2,0 mm w każdym kierunku na powierzchni każdego z fragmentów znaku o wymiarach 40x40 mm. W znakach nowych żadna korozja tarczy znaku nie może występować.

2.6. Wymagania dla znaków i konstrukcji wsporczych

Znaki i konstrukcje wsporcze powinny spełniać następujące minimalne wymagania podane w Tabeli 1.

Tabela 1. Parametry znaków drogowych pionowych

Parametr	Jednostka	Wymaganie	Klasa wg PN-EN 12899-1
Wytrzymałość na obciążenie siłą naporu wiatru		Dostosowane do warunków lokalnych i prędkości wiatru zgodnej z PN EN 1991 1-4	≥WL2
Wytrzymałość na obciążenie skupione pionowe	kN	≥0,15	PL1
Maksymalne tymczasowe odkształcenie	mm/m	≤25	TDB4
Odkształcenie trwałe	mm/m	20 % odkształcenia chwilowego	-
Rodzaj krawędzi znaku		Zabezpieczona, krawędź tłoczona, zaginana, prasowana lub zabezpieczona profilem krawędziowym	E2
Przewiercanie lica znaku		Lico znaku nie może być przewiercone z żadnego powodu	P3

2.7. Tolerancje wymiarowe znaków drogowych

2.7.1. Tolerancje wymiarowe dla tarcz znaków

Sprawdzenie przymiarem liniowym:

- wymiary zewnętrzne tarcz znaków o powierzchni < 1 m² powinny być powiększone w stosunku do wymiarów lic podanych w opisach szczegółowych Załącznika Nr 1 do Rozporządzenia Ministra Infrastruktury z dnia 3 lipca 2003 r. o tyle aby lico było naklejone na części płaskiej znaku ale nie więcej jak o 10 mm z tolerancją ± 5 mm.
- wymiary zewnętrzne tarcz znaków o powierzchni > 1 m² powinny być powiększone w stosunku do wymiarów

lic podanych w opisach szczegółowych Załącznika Nr 1 do Rozporządzenia Ministra Infrastruktury z dnia 3 lipca 2003 r. o tyle aby lico było naklejone na części płaskiej znaku ale nie więcej jak o 15 mm z tolerancją ± 10 mm.

2.7.2. Tolerancje wymiarowe dla lica znaku

Sprawdzone przymiarem liniowym:

- tolerancje wymiarowe rysunku lica wykonanego drukiem sitowym wynoszą $\pm 1,5$ mm,
- tolerancje wymiarowe rysunku lica wykonanego metodą wyklejania wynoszą ± 2 mm.

2.8. Znaki drogowe podświetlane

2.8.1. Wymagania ogólne dotyczące znaków podświetlanych

Znaki drogowe podświetlane powinny być wykonane jako urządzenia, których integralnym składnikiem jest źródło światła umieszczone w obudowie oraz lico znaku wykonane z materiału przepuszczającego światło. Znak podświetlany powinien być wykonany w klasie szczelności o stopniu nie niższym niż IP44.

Znaki drogowe podświetlane wykonuje się jako znaki odblaskowe.

Znaki drogowe podświetlane mogą być wykonywane z użyciem płyt z tworzyw sztucznych przewodzących światło w swym przekroju, w które wbudowuje się diody lub inne źródła światła, podświetlające płyty w sposób zapewniający równomierne podświetlenie lica.

2.8.2. Lico znaku podświetlanego

Lico znaku powinno być tak wykonane, aby nie występowały niedokładności w postaci pęcherzy lub pęknięć. Niedopuszczalne są lokalne nierówności oraz cząstki mechaniczne zatopione w warstwie podświetlanej.

2.9. Znaki drogowe oświetlane

2.9.1. Wymagania ogólne dotyczące znaków oświetlanych

Znaki drogowe oświetlane wykonuje się jako znaki odblaskowe.

Oprawy oświetleniowe umieszcza się na zewnątrz znaku oświetlając w nocy lico znaku.

2.10. Materiały do montażu znaków drogowych

Wszystkie łączniki metalowe przewidywane do mocowania między sobą elementów konstrukcji wsporczych znaków jak śruby, listwy, wkręty, nakrętki itp. powinny być czyste, gładkie, bez pęknięć, naderwań, rozwarstwień i wypukłych karbów. Wszystkie materiały do montażu znaków drogowych powinny być zabezpieczone powłokami antykorozyjnymi przed procesami korozji lub wykonane z materiału odpornego na korozję.

2.11. Przechowywanie i składowanie materiałów

Wszystkie materiały użyte do wykonania robót należy przechowywać w odpowiednich warunkach zgodnie ze sztuką budowlaną, tak aby nie ulegały uszkodzeniom.

3. SPRZĘT

3.1. Ogólne wymagania dotyczące sprzętu

Ogólne wymagania dotyczące sprzętu podano w D-M-00.00.00 „Wymagania ogólne” pkt 3.

3.2. Sprzęt do wykonania oznakowania pionowego

Wykonawca przystępujący do wykonania oznakowania pionowego powinien wykazać się możliwością korzystania ze sprzętu pozwalającego na umieszczenie oznakowania stosownie do zakresu oznakowania warunków terenowych itp.

4. TRANSPORT

4.1. Ogólne wymagania dotyczące transportu

Ogólne wymagania dotyczące transportu podano w D-M-00.00.00 „Wymagania ogólne” pkt 4.

4.2. Transport znaków drogowych pionowych

Znaki drogowe należy na okres transportu odpowiednio zabezpieczyć, tak aby nie ulegały przemieszczaniu i nieuszkodzone dotarły do odbiorcy.

5. WYKONANIE ROBÓT

5.1. Ogólne zasady wykonania robót

Ogólne zasady wykonania robót podano w D-M-00.00.00 „Wymagania ogólne” pkt 5.

5.2. Roboty przygotowawcze

Przed przystąpieniem do robót należy wyznaczyć:

- lokalizację znaku, tj. jego pikietaż oraz odległość od krawędzi jezdni, krawędzi pobocza umocnionego lub pasa awaryjnego postoju,
- punkty stabilizujące miejsca ustawienia znaków należy zabezpieczyć w taki sposób, aby w czasie trwania i odbioru robót istniała możliwość sprawdzenia lokalizacji znaków.

Lokalizacja i wysokość zamocowania znaku powinny być zgodne z Dokumentacją projektową oraz pkt 1.5 Załącznika Nr 1 do Rozporządzenia Ministra Infrastruktury z dnia 3 lipca 2003 r.

Miejsce wykonywania prac należy oznakować, w celu zabezpieczenia pracowników i kierujących pojazdami na drodze.

5.3. Wykonanie wykopów i fundamentów dla konstrukcji wsporczych znaków

Sposób wykonania wykopu pod fundament znaku pionowego powinien być dostosowany do głębokości wykopu, rodzaju gruntu i posiadanego sprzętu. Wymiary wykopu powinny być dostosowane do wymiarów fundamentów.

Wykopy fundamentowe powinny być wykonane w takim okresie, aby po ich zakończeniu można było przystąpić natychmiast do wykonania w nich robót fundamentowych.

Posadowienie fundamentów w wykopach otwartych bądź rozpartych należy wykonywać zgodnie z Dokumentacją projektową oraz szczegółową specyfikacją. Wykopy należy zabezpieczyć przed napływem wód opadowych przez wyprofilowanie terenu ze spadkiem umożliwiającym łatwy odpływ wody poza teren przylegający do wykopu. Dno wykopu powinno być wyrównane z dokładnością ± 2 cm.

Przy naruszonej strukturze gruntu rodzimego, grunt należy usunąć i miejsce wypełnić do spodu fundamentu betonem lub zagęszczoną podsypką z gruntów niespoistych. Po wykonaniu fundamentu wykop należy zasypać warstwami grubości 20 cm z dokładnym zagęszczeniem gruntu.

5.3.1. Inne rodzaje fundamentów

W przypadku stosowania innych rozwiązań posadowienia (pale fundamentowe, fundamenty wbijane, wkręcane itp.) stosować należy się do odpowiednich norm, projektu i zaleceń Zamawiającego.

5.3.1. Tolerancje ustawienia znaku pionowego

Konstrukcje ramowe, wysięgnikowe i bramowe, umieszczone na drodze po 01.07.2014 r., należy zamontować zgodnie z tolerancjami zawartymi w normie PN EN 1090-2 lub PN EN 1090-3,

Dla pozostałych konstrukcji wsporczych dopuszczalne tolerancje ustawienia znaku powinny wynosić:

- odchyłka od pionu, nie więcej niż ± 1 %,
- odchyłka w wysokości umieszczenia znaku, nie więcej niż ± 2 cm,
- odchyłka w odległości ustawienia znaku od krawędzi jezdni utwardzonego pobocza lub pasa awaryjnego postoju, nie więcej niż + 5 cm, przy zachowaniu minimalnej odległości umieszczenia znaku zgodnie z Załącznikiem Nr 1 do Rozporządzenia Ministra Infrastruktury z dnia 3 lipca 2003 r. w sprawie szczegółowych warunków technicznych dla znaków i sygnałów drogowych oraz urządzeń bezpieczeństwa ruchu drogowego i warunków ich umieszczania na drogach.

5.4. Umieszczanie konstrukcji wsporczych

5.4.1. Poziom górnej powierzchni fundamentu

Przy zamocowaniu konstrukcji wsporczej znaku w fundamencie betonowym lub innym - pożądane jest, by górna część fundamentu pokrywała się z powierzchnią pobocza, pasa dzielącego itp. lub była nad tę powierzchnię wyniesiona nie więcej niż 3 cm, a dla fundamentów konstrukcji bramowych i wysięgnikowych nie więcej niż 10 cm. W przypadku konstrukcji wsporczych, znajdujących się poza koroną drogi, górna część fundamentu powinna być wyniesiona nad powierzchnię terenu nie więcej niż 10 cm.

5.4.2. Barwa konstrukcji wsporczej

Konstrukcje wsporcze znaków drogowych pionowych powinny mieć barwę szarą neutralną z tym, że dopuszcza się naturalną barwę pokryć cynkowanych. Zabrania się stosowania pokryć konstrukcji wsporczych o jaskrawej barwie - z wyjątkiem przypadków, gdy jest to wymagane odrębnymi przepisami, wytycznymi lub warunkami technicznymi.

5.4.3. Połączenie tarczy znaku z konstrukcją wsporczą

Tarcza znaku powinna być zamocowana do konstrukcji wsporczej w sposób utrudniający jej przesunięcie lub obrót.

Materiał i sposób wykonania połączenia tarczy znaku z konstrukcją wsporczą powinny umożliwiać, przy użyciu odpowiednich narzędzi, demontaż tarczy znaku z konstrukcji oraz jej ponowny montaż przez cały okres użytkowania znaku.

Nie dopuszcza się zamocowania znaku do konstrukcji wsporczej w sposób wymagający bezpośredniego przeprowadzenia śrub mocujących przez lico znaku.

5.4.4. Urządzenia elektryczne na konstrukcji wsporczej

Przy umieszczaniu na konstrukcji wsporczej znaku drogowego jakichkolwiek urządzeń elektrycznych - obowiązują zasady oznaczania i zabezpieczania tych urządzeń, określone w obowiązujących przepisach i zaleceniach dotyczących urządzeń elektroenergetycznych.

Każda skrzynka elektryczna powinna być zabezpieczona zamkiem. Poziomem ochrony przed przenikaniem kurzu i wody, określonym w EN 60529, powinien być poziom minimum 2 dla cząstek stałych i poziom minimum 3 dla wody.

5.4.5. Źródło światła znaku drogowego podświetlanego oraz znaku drogowego oświetlanego

Źródła światła powinny spełniać wymagania i być zgodne z normą PN EN 12899-1.

5.4.6. Warunki dla oprawy oświetleniowej znaku drogowego podświetlanego

Obudowa znaku podświetlanego powinna być zaprojektowana z uwzględnieniem niezawodnego przenoszenia wszystkich sił statycznych i dynamicznych na zamocowanie i konstrukcje podtrzymującą. Ściany obudowy powinny być zaprojektowane tak, aby spełnić wymagania statyczne. Naroża powinny być zaokrąglone według zasad jak w punkcie 2.4.1. Produkt powinien zapewniać, stopień ochrony minimum IP23 wg PN-EN60529.

5.4.7. Warunki dla oprawy oświetleniowej znaku drogowego oświetlanego

Zewnętrzne oprawy oświetleniowe powinny być zgodne z PN-EN 60598-1. Minimalnym poziomem zabezpieczenia konstrukcji wsporczych znaków, skrzynek elektrycznych zawierających urządzenia elektryczne, obudów znaków podświetlanych, opraw oświetleniowych i ich obudów przed przenikaniem kurzu i wody, określonym w PN-EN 60529, powinien być poziom 2 dla cząstek stałych i poziom 3 dla wody. Podstawą do określenia tych poziomów minimalnych powinien być poziom IP podany w wymaganiach klienta lub nabywcy. Zaleca się, aby oprawa była zbudowana jako zamknięta, o stopniu ochrony IP53 dla komory lampowej i co najmniej IP23 dla komory statecznika wg PN-EN 60529.

Oprawa oświetleniowa powinna spełniać ponadto następujące wymagania:

- dla opraw zawieszanych na wysokości poniżej 2,5 m klosz oprawy powinien być wykonany z materiałów odpornych na uszkodzenia mechaniczne,
- w oznaczeniu oprawy powinien być podany rok produkcji.

Oprawa oświetleniowa stanowiąca integralną część znaku oświetlanego umieszczana jest przed licem znaku i powinna być sztywno i trwale związana z tarczą znaku lub konstrukcją wsporczą. Zaleca się, aby oprawy były montowane tak, żeby nie zasłaniały kierowcom lica znaku.

5.4.8. Oznakowanie wyrobu

Każdy wykonany znak drogowy powinien mieć naklejoną na tylnej stronie znaku naklejkę zawierającą następujące informacje:

- a) siedzibę i adres producenta oraz adres zakładu produkującego wyrób budowlany,
- b) identyfikację wyrobu budowlanego zawierającą: nazwę techniczną, nazwę handlową, typ, odmianę, gatunek, według specyfikacji technicznej,
- c) numer i rok normy, z którą potwierdzono zgodność wyrobu budowlanego,
- d) numer certyfikatu zgodności WE lub Certyfikatu Stałości Właściwości Użytkowych,
- e) numer Deklaracji Właściwości Użytkowych z datą wystawienia,
- f) numer jednostki certyfikującej która brała udział w procesie certyfikacji,
- g) oznakowanie CE,
- h) ostatnie dwie cyfry roku, w którym naniesiono oznakowanie CE,
- i) klasy istotnych właściwości wyrobu,
- j) datę produkcji,
- k) oznaczeniem dotyczącym materiału lica znaku.

Oznakowania powinny być wykonane w sposób trwały i wyraźny, czytelny z normalnej odległości widzenia. Czytelność i trwałość cechy na tylnej stronie tarczy znaku nie powinna być niższa od wymaganej trwałości znaku. Naklejkę należy wykonać z folii nieodblaskowej o powierzchni nie większej niż 30 cm².

6. KONTROLA JAKOŚCI ROBÓT

6.1. Ogólne zasady kontroli jakości robót

Ogólne zasady kontroli jakości robót podano w D-M-00.00.00 „Wymagania ogólne” pkt 6.

6.2. Badania materiałów do wykonania fundamentów betonowych

Wykonawca powinien przeprowadzić badania materiałów do wykonania fundamentów betonowych „na mokro”. Uwzględniając nieskomplikowany charakter robót fundamentowych, na wniosek Wykonawcy, Zamawiający może zwolnić go z potrzeby wykonania badań materiałów dla tych robót.

6.3. Badania w czasie robót

6.3.1. Badania materiałów w czasie wykonywania robót

Wszystkie materiały dostarczone na budowę powinny być sprawdzone w zakresie powierzchni wyrobu i jego wymiarów. Częstotliwość badań i ocena ich wyników powinna być zgodna z ustaleniami zawartymi w Tabeli 2.

Tabela 2. Częstotliwość badań przy sprawdzeniu powierzchni i wymiarów wyrobów dostarczonych przez producentów.

Rodzaj badania	Liczba badań	Opis badań	Ocena wyników badań
----------------	--------------	------------	---------------------

Sprawdzenie powierzchni	od 5 do 10 badań z wybranych losowo elementów w każdej dostarczonej partii wyrobów liczącej do 1000 elementów	Dokonać oceny wizualnej powierzchni. Do ew. sprawdzenia głębokości wad użyć dostępnych narzędzi (np. liniałów z czujnikiem, suwmiarek, mikrometrów itp.)	Wyniki badań powinny być zgodne z wymaganiami punktu 2.
Sprawdzenie wymiarów		Przeprowadzić uniwersalnymi przyrządami pomiarowymi lub sprawdzianami (np. liniałami, przyrządami itp.)	

W przypadkach budzących wątpliwości można zlecić uprawnionej jednostce zbadanie właściwości dostarczonych wyrobów i materiałów w zakresie wymagań podanych w punkcie 2.

6.3.2. Kontrola w czasie wykonywania robót

W czasie wykonywania robót należy sprawdzać:

- zgodność wykonania znaków pionowych z Dokumentacją projektową (lokalizacja, wymiary znaków, wysokość zamocowania znaków),
- zachowanie dopuszczalnych odchyłek wymiarów, zgodnie z punktem 2 i 5,
- prawidłowość wykonania wykopów pod konstrukcje wsporcze, zgodnie z punktem 5.3,
- poprawność wykonania fundamentów pod konstrukcje wsporcze, zgodnie z punktem 5.3,
- poprawność ustawienia konstrukcji wsporczych, zgodnie z punktem 5.4.

7. OBMIAR ROBÓT

7.1. Ogólne zasady obmiaru robót

Ogólne zasady obmiaru robót podano w D-M-00.00.00 „Wymagania ogólne” pkt 7.

7.2. Jednostka obmiarowa

Określenie jednostki obmiarowej następuje jednocześnie z określeniem podstawowych cech obiektu, którego ta jednostka dotyczy.

Dla znaków określa się ich wielkości i rodzaje wymaganych folii lic.

Dla pozostałych konstrukcji wsporczych określa się odpowiednio ich rodzaj: kratownice płaskie, konstrukcje słupowe, konstrukcje wysięgnikowe, bramownice itp. oraz łączną powierzchnię znaków przewidzianych do zamontowania na konstrukcji wskazując zakres powierzchni:

- do 4,5 m²,
- powyżej 4,5 m² do 10 m²,
- powyżej 10 m² do 18 m²,
- powyżej 18 m² do 30 m²,
- powyżej 30 m².

Jednostkami obmiarowymi są, zgodnie z Dokumentacją projektową:

- a) szt. (sztuka), dla znaków drogowych ostrzegawczych, zakazu, nakazu i informacyjnych,
- b) szt. lub m² powierzchni dla znaków pozostałych,
- c) m dla słupków i słupków z zastrzałami,
- d) szt. lub m dla pozostałych konstrukcji wsporczych, w zależności od rodzaju konstrukcji.

8. ODBIÓR ROBÓT

8.1. Ogólne zasady odbioru robót

Ogólne zasady odbioru robót podano w D-M-00.00.00 „Wymagania ogólne” pkt 8.

Roboty uznaje się za wykonane zgodnie z Dokumentacją projektową, szczegółową specyfikacją oraz wymaganiami Zamawiającego jeżeli wszystkie pomiary i badania z zachowaniem tolerancji wg pkt 6 dały wyniki pozytywne.

8.2. Odbiór ostateczny

Odbiór robót oznakowania pionowego dokonywany jest na zasadzie odbioru ostatecznego.

Odbiór ostateczny powinien być dokonany po całkowitym zakończeniu robót, na podstawie wyników pomiarów i badań

9. PODSTAWA PŁATNOŚCI

9.1. Ogólne ustalenia dotyczące podstawy płatności

Ogólne ustalenia dotyczące podstawy płatności podano w D-M-00.00.00 „Wymagania ogólne” pkt 9.

9.2. Cena jednostki obmiarowej

Cena wykonania jednostki obmiarowej oznakowania pionowego obejmuje:

- prace pomiarowe i roboty przygotowawcze,

- wykonanie wykopów wraz z ich odwodnieniem,
- wykonanie fundamentów,
- wykonanie, dostarczenie i ustawienie konstrukcji wsporczych,
- wykonanie, dostarczenie i zamocowanie tarcz znaków drogowych,
- przeprowadzenie pomiarów i badań wymaganych w specyfikacji.

10. PRZEPISY ZWIĄZANE

10.1. Normy

Lp.	Numer normy	Tytuł normy
1.	PN-EN 12899-1	Stałe pionowe znaki drogowe - Część 1. Znaki stałe.
2.	PN-EN 12899-5	Stałe pionowe znaki drogowe - Część 5 Badanie wstępne typu.
3.	PN-EN 12767	Bierne bezpieczeństwo konstrukcji wsporczych dla urządzeń drogowych - wymagania i metody badań.
4.	PN-EN 1090-1	Wykonanie konstrukcji stalowych i aluminiowych - Część 1: Zasady oceny zgodności elementów konstrukcyjnych.
5.	PN-EN 1090-2	Wykonanie konstrukcji stalowych i aluminiowych - Część 2: Wymagania dotyczące konstrukcji stalowych.
6.	PN-EN 1090-3	Wykonanie konstrukcji stalowych i aluminiowych - Część 3: Wymagania techniczne dotyczące wykonania konstrukcji aluminiowych.
7.	PN-EN 1990	Podstawy projektowania konstrukcji.
8.	PN-EN 1991-1-1	Oddziaływania na konstrukcje; Część 1-1: Oddziaływania ogólne - Ciężar objętościowy, ciężar własny.
9.	PN-EN 1991-1-4	Oddziaływania na konstrukcje; Część 1-4: Oddziaływania ogólne - Oddziaływania wiatru.
10.	PN EN 1992-1-1	Projektowanie konstrukcji z betonu; Część 1-1: Reguły ogólne i reguły dla budynków.
11.	PN-EN 1993-1-1	Projektowanie konstrukcji stalowych; Część 1-1: Wymagania ogólne.
12.	PN EN 1993-1-8	Projektowanie konstrukcji stalowych; Część 1-8: Projektowanie węzłów.
13.	PN-88/C-81523	Wyroby lakierowane - Oznaczanie odporności powłoki na działanie mgły solnej.
14.	PN-EN 206	Beton -- Wymagania, właściwości, produkcja i zgodność
15.	PN-EN ISO 1461	Powłoki cynkowe nanoszone na stal metodą zanurzeniową (cynkowanie jednostkowe) - Wymagania i badanie.
16.	PN-EN 10240	Wewnętrzne i/lub zewnętrzne powłoki ochronne rur stalowych. Wymagania dotyczące powłok wykonanych przez cynkowanie ogniowe w ocynkowniach zautomatyzowanych.
17.	PN-EN 60529	Stopnie ochrony zapewnianej przez obudowy (Kod IP).
18.	PN-EN 60598-1	Oprawy oświetleniowe. Wymagania ogólne i badania.
19.	PN-EN 60598-2	Oprawy oświetleniowe - Wymagania szczegółowe -Oprawy oświetleniowe drogowe.
20.	PN-IEC 60364-1	Instalacje elektryczne w obiektach budowlanych - Zakres, przedmiot i wymagania podstawowe.
21.	PN-S-02205	Drogi samochodowe. Roboty ziemne. Wymagania i badania
22.	PN-EN 1317-1	Systemy ograniczające drogę. Część I Terminologia i ogólne systemy badań.

10.2. Przepisy związane

1. Ustawa z dnia 16 kwietnia 2004 r. o wyrobach budowlanych (Dz. U. 2004 nr 92, poz. 881, z późn. zm.)
2. Rozporządzenie Ministra Infrastruktury z dnia 3 lipca 2003 r. w sprawie szczegółowych warunków technicznych dla znaków i sygnałów drogowych oraz urządzeń bezpieczeństwa ruchu drogowego i warunków ich umieszczania na drogach (Dz. U. 2003 nr 220, poz. 2181, z późn. zm.)
3. Rozporządzenie Ministra Infrastruktury z dnia 8 listopada 2004 r. w sprawie aprobat technicznych oraz jednostek organizacyjnych upoważnionych do ich wydawania (Dz. U. nr 249, poz. 2497 i z 2010 r. Nr 34, poz. 183)
4. Rozporządzenie Parlamentu Europejskiego i Rady (UE) nr 305/2011 z dnia 9 marca 2011 r. ustanawiające zharmonizowane warunki wprowadzania do obrotu wyrobów budowlanych i uchylające dyrektywę Rady 89/106/EWG.
5. CIE No. 39.2 1983 Recommendations for surface colours for visual signalling (Zalecenia dla barw

- powierzchniowych sygnalizacji optycznej)
6. CIE No. 54 Retroreflection definition and measurement (Odbicie powrotne - współdrożne -- definicja i pomiary)

D-08.01.01 - KRAWĘŻNIKI BETONOWE

1. WSTĘP

1.1. Przedmiot SST

patrz 1.1. wymagania ogólne D-00.00.00.

1.2. Zakres stosowania SST

patrz 1.2. wymagania ogólne D-00.00.00.

1.3. Określenia podstawowe

Krawężniki betonowe - prefabrykat betonowy, jako oddzielny element lub w połączeniu z innymi elementami, przeznaczony do oddzielenia powierzchni znajdujących się na tym samym poziomie lub na różnych poziomach, stosowany w celu ograniczenia albo wyznaczenia granicy rzeczywistej lub wizualnej oraz jako oddzielenie pomiędzy powierzchniami poddanymi różnym rodzajom ruchu drogowego.

Wymiar nominalny - wymiar krawężnika określony w celu jego wykonania, któremu powinien odpowiadać wymiar rzeczywisty w określonych granicach dopuszczalnych odchyłek.

Ława - warstwa nośna z betonu służąca do umocnienia krawężnika oraz przenosząca obciążenie krawężnika na podłoże gruntowe.

Podsypka - warstwa wyrównawcza ułożona bezpośrednio na podłożu lub ławie.

Pozostałe określenia podstawowe są zgodne z obowiązującymi, odpowiednimi polskimi normami aktualnymi na dzień wydania STWiORB oraz z definicjami podanymi D-M-00.00.00 „Wymagania ogólne”.

1.4. Ogólne wymagania dotyczące robót

Ogólne wymagania dotyczące robót podano w D-M-00.00.00 „Wymagania ogólne”.

2. MATERIAŁY

2.1. Ogólne wymagania dotyczące materiałów

Ogólne wymagania dotyczące materiałów, ich pozyskiwania i składowania podano w D-M-00.00.00 „Wymagania ogólne”.

2.2. Krawężniki betonowe

Do produkcji krawężników betonowych powinny być stosowane tylko takie materiały, których przydatność do stosowania została ustalona pod względem ich właściwości użytkowych. Wymagania dotyczące przydatności stosowanych materiałów producent powinien podawać w dokumentacji kontroli produkcji.

2.2.1. Wymagania techniczne stawiane krawężnikom betonowym określa PN-EN 1340 w sposób przedstawiony w Tabeli 1.

Tabela 1. Wymagania wobec krawężników betonowych do stosowania na zewnętrznych nawierzchniach, mających kontakt z solą odładową w warunkach mrozu

Lp.	Cecha	Załącznik	Wymaganie		
1.	Kształt i wymiary				
1.1	Dopuszczalne odchyłki w mm od zadeklarowanych wymiarów krawężnika (różnica pomiędzy wynikami pomiarów tego samego krawężnika nie powinna przekraczać 5 mm)*	C	Dopuszczalna tolerancja [w %]	Maksymalna dodatnia odchyłka [w mm]	Maksymalna ujemna odchyłka [w mm]
	Długość		± 1	+10	-4
	Powierzchnia		± 3	+5	-3
	Pozostałe części		± 5	+10	-3
1.2	Odchyłki płaskości i pofalowania przy długości pomiarowej*	C	Maksymalna odchyłka [w mm]		
	300 mm		± 1,5		
	400 mm		± 2,0		
	500 mm		± 2,5		
	800 mm		± 4,0		

1.3	Grubość warstwy ścieralnej (dotyczy krawężników dwuwarstwowych)	C	Minimum 10 mm, mierzona w górnej części	
2.	Właściwości fizyczne i mechaniczne			
2.1	Wytrzymałość na zginanie*	F	Każdy pojedynczy wynik nie mniejszy niż 5,0 MPa	
2.2	Odporność na ścieranie (wg klasy 4 oznaczenia I normy)	G i H	Pomiar wykonany na tarczy	
			szerokiej ściernej, wg zał. G normy – badanie podstawowe	Böhme, wg zał. H normy – badanie alternatywne
			≤ 20 mm	≤ 18 000 mm ³ /5 000 mm ²
2.3	Odporność na poślizg/poślizgnięcie – wartość USRV	I	Krawężniki betonowe wykazują zadowalającą odporność na poślizg/poślizgnięcie pod warunkiem, że cała ich górna powierzchnia nie była szlifowana i/lub polerowana w celu uzyskania bardzo gładkiej powierzchni.	
3	Odporność na warunki atmosferyczne (kryteria stosowane łącznie)			
3.1	Odporność na zamrażanie/ rozmrażanie z udziałem soli odładzającej - badanie warstwy ścieralnej - badanie warstwy konstrukcyjnej (dotyczy krawężników dwuwarstwowych)	D	Ubytek masy po badaniu [w kg/m ²]	
			Średni	Maksymalny
			≤ 0,5 kg/m ²	≤ 1,0 kg/m ²
3.2	Nasiąkliwość	E	Wartość średnia dla każdego krawężnika nie większa niż 5,0%	
4	Aspekty wizualne			
4.1	Wygląd	J	Wymaganie dotyczące warstwy wierzchniej	
			Rysy (poza drobnymi przytarciami transportowymi) widoczne „gołym okiem”	Niedopuszczalne
			Rozwarstwienia w krawężnikach dwuwarstwowych	Niedopuszczalne
			Uszkodzenia margłowe lub podobnie wyglądające pochodzące z zanieczyszczeń	Niedopuszczalne
			Naloty wapienne zwane potocznie wykwitami	Dopuszczalne
4.2	Tekstura i zabarwienie	J	Wymaganie dotyczące warstwy wierzchniej	
			Krawężniki o specjalnej teksturze	Zgodne z zatwierdzonym wzorem producenta i jednorodne w partii
			Zabarwienie	Zgodne z zatwierdzonym wzorem producenta i jednorodne w partii
			Tekstura	Zgodne z zatwierdzonym wzorem producenta i jednorodne w partii
			Ewentualne różnice w jednolitości tekstury lub zabarwienia, spowodowane nieuniknionymi zmianami we właściwościach surowców i zmianach warunków twardnienia	Dopuszczalne

* W przypadku kontroli zgodności przeprowadzanej przez stronę trzecią (przypadek II zgodnie z pkt 6.7), dopuszczone są wymagania jak dla kontroli produkcji.

Producent jest zobowiązany do wydania oświadczenia o spełnieniu przez wyrób właściwości wymienionych w Tabeli 1 w oparciu o badania typu oraz wdrożony System Zakładowej Kontroli Produkcji.

Producent może grupować wyroby w rodziny na potrzeby prowadzonych badań zgodnie z pkt 6.1 normy PN-EN 1340. Każda partia dostarczonych na budowę krawężników powinna być oznaczona zgodnie z pkt 7 normy PN-EN 1340.

Wyprodukowane krawężniki zaleca się układać na paletach w pozycji wbudowania, z zastosowaniem podkładek drewnianych i taśm bandujących. Krawężniki można składować na otwartej przestrzeni, na wyrównanym i odwodnionym podłożu.

2.3. Beton na ławę fundamentową

Beton na ławę fundamentową pod krawężnik powinien być zgodny z normą PN-EN 206-1+A1, klasy minimum C 12/15.

2.4. Podsypka cementowo-piaskowa

Jeżeli Dokumentacja projektowa nie ustala inaczej, to należy na podsypkę cementowo-piaskową należyć stosować następujące materiały:

- cement powszechnego użytku wg normy PN-EN-197-1;
- kruszywo drobne 0/2, 0/4 lub 0/5 wg normy PN-EN 13242 kategorii uziarnienia G_F80 i zawartości pyłów f₁₀;
- kruszywo 1/4, 2/5 lub 2/8, wg normy PN-EN 13242 kategorii uziarnienia G_c80-20 i zawartości pyłów f_{deklarowana} (maksymalnie do 10% pyłów);
- zaleca się stosować wodę pitną z wodociągu, która nie wymaga badań; w przypadku czerpania wody z innych źródeł, woda musi spełniać wymagania normy PN-EN 1008.

Zalecane proporcje mieszania cementu i kruszywa to 1:4 (w stosunku wagowym). Kruszywo nie może być zanieczyszczone ciałami obcymi takimi jak: trawa, szczątki korzeni, konarów, szkło, plastik, grudki gliny. Składowanie kruszywa powinno odbywać się na podłożu równym, utwardzonym i dobrze odwodnionym, przy zabezpieczeniu kruszywa przed zanieczyszczeniem i zmieszaniem z innymi materiałami kamiennymi.

Cement w workach, o masie np. 25 kg, można przechowywać do 10 dni w miejscach zadaszonych na otwartym terenie o podłożu twardym i suchym, oraz do terminu trwałości podanego przez producenta, w pomieszczeniach o szczelnym dachu i ścianach oraz podłogach suchych i czystych. Cement dostarczony luzem przechowuje się w specjalnych magazynach (zbiornikach stalowych, betonowych), przystosowanych do pneumatycznego załadunku i wyładunku.

3. SPRZĘT

3.1. Ogólne wymagania dotyczące sprzętu

Ogólne wymagania dotyczące sprzętu podano w D-M 00.00.00 „Wymagania ogólne”. Jakikolwiek sprzęt, maszyny i urządzenia nie gwarantujące zachowania wymagań jakościowych robót, zostaną przez Inżyniera zdyskwalifikowane i niedopuszczone do robót.

3.2. Sprzęt stosowany do wykonywania robót

Roboty związane z ustawieniem krawężników mogą być wykonywane ręcznie i przy użyciu sprzętu mechanicznego zaakceptowanego przez Inspektora Nadzoru.

4. TRANSPORT

4.1. Ogólne wymagania dotyczące transportu

Ogólne wymagania dotyczące transportu podano w D-M-00.00.00 „Wymagania ogólne”.

4.2. Transport krawężników

Krawężniki betonowe mogą być przewożone dowolnymi środkami transportowymi. Krawężniki powinny być zabezpieczone przed przemieszczeniem się i uszkodzeniami w czasie transportu, a górna warstwa nie powinna wystawać poza ściany środka transportowego więcej niż 1/3 wysokości tej warstwy.

4.3. Transport pozostałych materiałów

Transport wyrobów oraz materiałów przeznaczonych do wbudowania i wykonania robót nie mogą powodować ich zanieczyszczenia, obniżenia ich jakości lub uszkodzeń.

Wyprodukowaną mieszankę betonową należy dostarczać na budowę w warunkach zabezpieczających przed wysychaniem, wpływami atmosferycznymi i segregacją.

5. WYKONANIE ROBÓT

5.1. Ogólne zasady wykonywania robót

Ogólne zasady wykonania robót podano w D-M-00.00.00 „Wymagania ogólne”.

5.2. Wykonanie koryta pod ławę

Wymiary koryta pod ławę powinny być dostosowane do wymiarów fundamentu pod krawężnik oraz do głębokości i usytuowania krawężnika w planie.

Koryto może być wykonane ręcznie lub mechanicznie w sposób nienaruszający struktury naturalnej dna koryta.

Dno koryta powinno być równe i w razie potrzeby dogęszczone zagęszczarką stopową. Wskaźnik zagęszczenia dna wykonanego koryta pod ławę powinien wynosić co najmniej 0,97 według normalnej metody Proctora.

5.3. Ława betonowa

Ławy betonowe w gruntach spoistych wykonuje się zwykle bez szalowania z zastosowaniem warstwy odsączającej z piasku grubości 5 cm. Przy gruntach sypkich ławę należy wykonywać w szalowaniu. Ławę betonową z oporem wykonuje się w szalunku.

Wykonanie ławy betonowej polega na rozścieleniu dowiezionego betonu na przygotowanym podłożu i konstrukcji szalunku oraz odpowiednim jego zagęszczeniu.

Wykonana ława po zagęszczeniu betonu powinna odpowiadać wymiarem oraz kształtem zgodnie z Dokumentacją projektową.

Dla zabezpieczenia przed wpływami temperatury (skurcze lub rozszerzanie) co 50 m należy w ławie betonowej stosować szczeliny dylatacyjne wypełnione elastyczną masą zalewową spełniającą wymagania PN-EN 14188-1 lub PN-EN 14188-2.

5.4. Ustawienie krawężników betonowych

5.4.1. Zasady ustawiania krawężników

Światło (odległość górnej powierzchni krawężnika od jezdni) powinno być zgodne z ustaleniami Dokumentacji projektowej, w przypadku braku takich ustaleń powinno wynosić od 10 do 12 cm, a w przypadkach wyjątkowych może być zmniejszone do 2 cm (np. zjazdy) lub zwiększone do 16 cm (zatoki autobusowe).

Zewnętrzna ściana krawężnika ustawionego na:

- ławie betonowej zwykłej powinna być po ustawieniu krawężnika obsypana żwirem lub tłuczniem, starannie ubitym,

- ławie betonowej z oporem powinna być wykonana zgodnie z pkt 5.4.2., Rysunek 1.

5.4.2. Ustawienie krawężników na ławie betonowej

Ustawianie krawężników na ławie betonowej wykonuje się na podsypce cementowo-piaskowej o grubości od 3 do 5 cm po zagęszczeniu. Przy układaniu krawężników na łukach do $R \leq 12$ m należy stosować krawężniki betonowe łukowe.

Ustawienie krawężników na ławach betonowych przedstawiono poniżej na Rysunku 1.

a) krawężnik na ławie betonowej zwykłej

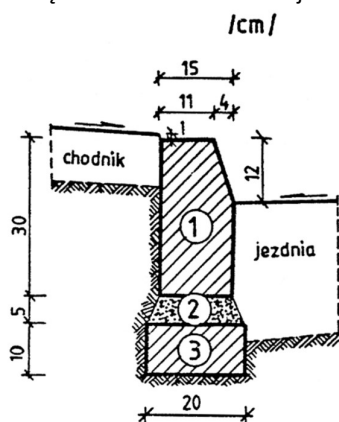

- 1) krawężnik betonowy rodzaju „a”, o wymiarach 15x30x100 cm;
- 2) podsypka cementowo-piaskowa;
- 3) ława betonowa zwykła.

b) krawężnik na ławie betonowej z oporem

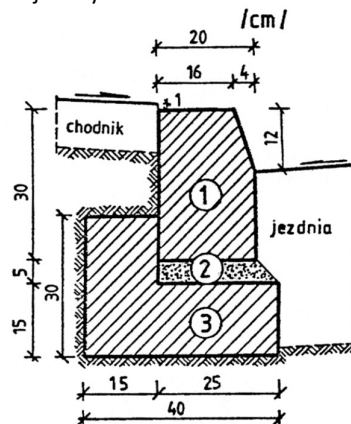

- 1) krawężnik betonowy rodzaju „a”, o wymiarach 20x30x100 cm;
- 2) podsypka cementowo-piaskowa;
- 3) ława betonowa z oporem.

Rys. 1. Przykładowe ustawienie krawężników na ławie betonowej

5.4.3. Wypełnianie spoin

Szerokość spoin pionowych między elementami powinna wynosić 5-10 mm. Spoiny nie wymagają wypełnienia. W przypadku konieczności uszczelnienia połączeń między krawężnikami spoina powinna być wypełniona masami elastycznymi. Nie należy wypełniać spoin materiałami sztywnymi.

6. KONTROLA JAKOŚCI ROBÓT

6.1. Ogólne wymagania dotyczące kontroli jakości robót

Ogólne zasady kontroli jakości robót podano w D-M-00.00.00 „Wymagania ogólne”.

Badania i pomiary dzielą się na:

- badania i pomiary Wykonawcy – w ramach własnego nadzoru,
- badania i pomiary kontrolne – w ramach nadzoru Zamawiającego.

W uzasadnionych przypadkach w ramach badań i pomiarów kontrolnych dopuszcza się wykonanie badań i pomiarów kontrolnych dodatkowych lub badań i pomiarów arbitrażowych.

Badania obejmują:

- pobranie próbek,
- zapakowanie próbek do wysyłki,
- transport próbek z miejsca pobrania do placówki wykonującej badania,
- przeprowadzenie badania,
- sprawozdanie z badań.

6.2. Badania i pomiary Wykonawcy - zgodnie z D-M-00.00.00 „Wymagania ogólne”

6.3. Badania i pomiary kontrolne - zgodnie z D-M-00.00.00 „Wymagania ogólne”

6.4. Badania i pomiary kontrolne dodatkowe - zgodnie z D-M-00.00.00 „Wymagania ogólne”

6.5. Badania i pomiary arbitrażowe - zgodnie z D-M-00.00.00 „Wymagania ogólne”

6.6. Badania przed przystąpieniem do robót - zgodnie z D-M-00.00.00 „Wymagania ogólne”

Przed przystąpieniem do robót Wykonawca powinien uzyskać wymagane dokumenty, dopuszczające wyroby budowlane do obrotu i powszechnego stosowania (certyfikaty zgodności, deklaracje zgodności, ewentualnie badania materiałów wykonane przez dostawców itp.) oraz ewentualnie wykonać własne badania właściwości materiałów przeznaczonych do wykonania robót, określone w pkt 2.

Wszystkie dokumenty oraz wyniki badań Wykonawca przedstawi Inżynierowi do akceptacji.

6.7. Badania odbiorcze krawężników

Badania odbiorcze krawężników oparto o normę PN-EN 1340 Załącznik B.

Rozróżnia się dwa przypadki:

- wyrób nie został poddany ocenie zgodności przez stronę trzecią (przypadek I),
- wyrób został poddany ocenie zgodności przez stronę trzecią (przypadek II).

Jeśli ma miejsce przypadek II, badanie odbiorcze nie jest konieczne, z wyjątkiem sytuacji spornych. W przypadku wątpliwości należy badać tylko sporne właściwości.

Krawężniki do badań powinny być reprezentatywne dla dostawy i powinny być pobrane równomiernie z całej dostawy. Liczba krawężników przeznaczonych do pobrania z każdej partii powinna być zgodna z Tabelą 2.

Tabela 2. Plan pobierania próbek dla badań odbiorczych

Właściwość	Metoda badania	Przypadek I	Przypadek II ³⁾
Wygląd	Załącznik J	8 ¹⁾	4 (16) ¹⁾
Grubość warstwy ścieralnej	C.6 ²⁾	8	4 (16)
Kształt i wymiary	Załącznik C	8 ¹⁾	4 (16) ¹⁾
Wytrzymałość na zginanie	Załącznik F	8	4 (16)
Odporność na ścieranie ⁴⁾	Załącznik G lub H	3	3
Odporność na poślizg/poślizgnięcie ⁴⁾	Załącznik I	5 ¹⁾	5 ¹⁾
Odporność na warunki atmosferyczne: - nasiąkliwość - odporność na zamrażanie/rozmarzanie z udziałem soli odladzającej ⁴⁾	Załącznik E Załącznik D	3 3 ⁵⁾	3 3 ⁵⁾

¹⁾ Te krawężniki mogą być użyte do dalszych badań.

²⁾ Punkt C.6 stosuje się tylko do krawężników z warstwą ścieralną.

³⁾ Liczba w nawiasie odpowiada liczbie, która powinna być pobrana z partii w celu uniknięcia powtórnego pobierania próbek w przypadku, gdy według kryteriów zgodności należy zbadać dodatkowe krawężniki w celu dokonania oceny zgodności.

⁴⁾ Badanie wymagane w przypadku wątpliwości lub sytuacji spornej.

⁵⁾ W przypadku krawężników dwuwarstwowych badaniu należy poddać po 3 próbki dla warstwy fakturowej i konstrukcyjnej.

Wymagana liczba krawężników powinna być pobrana z każdej partii dostawy, w wielkościach nie przekraczających podanych poniżej:

- Przypadek I: 1000 m;
- Przypadek II: zależnie od okoliczności przypadku spornego, do 2000 m.

Wyniki badań powinny spełniać wymagania podane w pkt 2.

6.8. Badania w trakcie robót

6.8.1. Sprawdzenie koryta pod ławę

Należy sprawdzać wymiary koryta oraz zagęszczenie podłoża na dnie wykopu.

Zagęszczenie podłoża należy badać z częstotliwością minimum 1 raz na 100 metrów bieżących i powinno być zgodne z pkt 5.

6.8.2. Sprawdzenie ław

Przy wykonywaniu ław należy sprawdzić:

a) Zgodność profilu podłużnego górnej powierzchni ław z Dokumentacją projektową:

Profil podłużny górnej powierzchni ławy powinien być zgodny z projektowaną niweletą. Dopuszczalne odchylenia mogą wynosić ± 1 cm na każde 100 m ławy.

b) Ustawienie szalunku dla wykonania ławy betonowej z oporem:

Wymiary szalunku pod ławę betonową z oporem należy sprawdzić minimum w dwóch oddalonych od siebie, wybranych punktach na każde 100 m ławy betonowej z oporem.

c) Wymiary ław:

Wymiary ław należy sprawdzić minimum w dwóch oddalonych od siebie, wybranych punktach na każde 100 m ławy.

Tolerancje wymiarów wynoszą:

- dla wysokości $\pm 10\%$ wysokości projektowanej,
- dla szerokości $\pm 10\%$ szerokości projektowanej.

d) Równość górnej powierzchni ław:

Równość górnej powierzchni ławy sprawdza się przez przyłożenie w minimum w dwóch oddalonych od siebie, wybranych punktach trzymetrowej łaty.

Prześwit pomiędzy górną powierzchnią ławy i przyłożoną łatą nie może przekraczać 1 cm.

e) Wytrzymałość na ściskanie betonu użytego do wykonania ław:

Na próbkach sześciennych o boku 15 cm, wg PN-EN 206-1+A1.

Należy pobrać do badań co najmniej 3 próbki z partii wbudowanego betonu.

6.8.3. Sprawdzenie ustawienia krawężników

Przy ustawianiu krawężników należy sprawdzać:

a) dopuszczalne odchylenia linii krawężników w poziomie od linii projektowanej, które wynosi ± 1 cm na każde 100 m ustawionego krawężnika,

b) dopuszczalne odchylenie niwelety górnej płaszczyzny krawężnika od niwelety projektowanej, które wynosi ± 1 cm na każde 100 m ustawionego krawężnika,

c) równość górnej powierzchni krawężników, sprawdzane przez przyłożenie w dwóch punktach na każde 100 m krawężnika, trzymetrowej łaty, przy czym prześwit pomiędzy górną powierzchnią krawężnika i przyłożoną łatą nie może przekraczać 1 cm, Jeżeli wszystkie pomiary i badania dały wynik pozytywny, można uznać, że krawężnik został ustawiony prawidłowo

7. OBMIAR ROBÓT

7.1. Ogólne zasady obmiaru robót

Ogólne zasady obmiaru robót podano w D-M-00.00.00 „Wymagania ogólne”.

7.2. Jednostka obmiarowa

Jednostką obmiarową jest m (metr) ustawionego krawężnika betonowego.

8. ODBIÓR ROBÓT

8.1. Ogólne zasady odbioru robót

Ogólne zasady odbioru robót podano w D-M-00.00.00 „Wymagania ogólne”.

Roboty uznaje się za wykonane zgodnie z Dokumentacją projektową, szczegółową specyfikacją i wymaganiami Inżyniera, jeżeli wszystkie pomiary i badania z zachowaniem tolerancji wg pkt 6 dały wyniki pozytywne.

Do odbioru ostatecznego uwzględniane są wyniki badań i pomiarów kontrolnych, badań i pomiarów kontrolnych dodatkowych oraz badań i pomiarów arbitrażowych do wyznaczonych odcinków częściowych.

9. PODSTAWA PŁATNOŚCI

9.1. Ogólne ustalenia dotyczące podstawy płatności

Ogólne ustalenia dotyczące podstawy płatności podano w D-M-00.00.00 „Wymagania ogólne”.

9.2. Cena jednostki obmiarowej

Cena wykonania/ustawienia 1 m krawężnika betonowego obejmuje:

prace pomiarowe i roboty przygotowawcze,

- prace pomiarowe i roboty przygotowawcze,
- dostarczenie materiałów na miejsce wbudowania,

- wykonanie koryta pod ławę,
- ew. wykonanie szalunku,
- wykonanie ławy,
- wykonanie podsypki cementowo-piaskowej,
- ustawienie krawężników na podsypce cementowo-piaskowej,
- wypełnienie spoin krawężników zaprawą,
- ew. zalanie spoin masą zalewową,
- zasypanie zewnętrznej ściany krawężnika zgodnie z pkt 5.4.1. i ubicie w przypadku ławy betonowej zwykłej,
- przeprowadzenie badań i pomiarów wymaganych w specyfikacji technicznej.

10. PRZEPISY ZWIĄZANE

1. PN-EN 197-1 Cement -- Część 1: Skład, wymagania i kryteria zgodności dotyczące cementów powszechnego użytku.
2. PN-EN 206+A1 Beton -- Wymagania, właściwości, produkcja i zgodność.
3. PN-EN 934-2 Domieszki do betonu, zaprawy i zaczynu -- Część 2: Domieszki do betonu.
4. PN-EN 1008 Woda zarobowa do betonu -- Specyfikacja pobierania próbek, badanie i ocena przydatności wody zarobowej do betonu, w tym wody odzyskanej z procesów produkcji betonu.
5. PN-EN 1340 Krawężniki betonowe -- Wymagania i metody badań.
6. PN-EN 12620 Kruszywa do betonu.
7. PN-EN 13242 Kruszywa do niezwiązanych i związanych hydraulicznie materiałów stosowanych w obiektach budowlanych i budownictwie drogowym.
8. PN-EN 14188-1 Wypełniacze złączy i zalewy -- Część 1: Specyfikacja zalew na gorąco.
9. PN-EN 14188-2 Wypełniacze szczelin i zalewy -- Część 2: Specyfikacja zalew na zimno.
10. PN-B-04481 Grunty budowlane -- Badania próbek gruntu.

D-08.03.01 - OBRZEŻA I OPORNIKI BETONOWE

1. WSTĘP

1.1. Przedmiot SST

patrz 1.1. wymagania ogólne D-00.00.00.

1.2. Zakres stosowania SST

patrz 1.2. wymagania ogólne D-00.00.00.

1.3. Zakres robót objętych STWiORB

Ustalenia zawarte w niniejszych STWiORB dotyczą prowadzenia i odbioru robót związanych z wbudowaniem betonowych obrzeży chodnikowych oraz oporników betonowych i obejmują:

- prace pomiarowe,
- zakup i dostarczenie materiałów w miejsce wbudowania,
- wykonanie koryta,
- wykonanie ławy z oporem,
- wykonanie podsypki cementowo-piaskowej,
- ustawienie obrzeży,
- ustawianie oporników,
- wypełnienie spoin zaprawą cementowo-piaskową,
- obsypanie zewnętrznej ściany obrzeża lub opornika gruntem,
- przeprowadzenie pomiarów i badań laboratoryjnych określonych w STWiORB,
- inne niezbędne czynności związane bezpośrednio z wykonaniem obrzeży betonowych.

1.4. Określenia podstawowe

Obrzeża betonowe są to betonowe elementy prefabrykowane oddzielające chodnik od pobocza lub pasa gruntowego.

Oporniki betonowe są to betonowe elementy prefabrykowane oddzielające chodnik od ścieżki rowerowej lub nawierzchnię zjazdu od pobocza lub pasa gruntowego.

Określenia podane w niniejszych STWiORB są zgodne z obowiązującymi przepisami, STWiORB D-M-00.00.00 „Wymagania ogólne” i odpowiednimi ujednoliconymi normami polskimi i europejskimi.

2. MATERIAŁY

Ogólne wymagania dotyczące materiałów podano w STWiORB D-M-00.00.00 „Wymagania ogólne” punkt 2.

2.1. Stosowane materiały

Do ustawiania obrzeży chodnikowych należy stosować następujące materiały:

- betonowe obrzeża chodnikowe,
- oporniki betonowe,
- beton (do ławy fundamentowej i oporu),
- podsypka cementowo-piaskowa,
- zaprawa cementowo-piaskowa.

2.2. Obrzeża chodnikowe i oporniki

Należy stosować obrzeża betonowe o wymiarach 8 cm x 30 cm x 100 cm oraz oporniki betonowe o wymiarach 10 cm x 25 cm x 100 cm.

Należy stosować obrzeża betonowe oraz oporniki zgodnie z PN-EN 1340: 2004 „Krawężniki betonowe. Wymagania dla elementów betonowych podano w tablicy 1.

Tablica 1. Wymagania wobec obrzeży i oporników betonowych, ustalone w PN-EN 1340 do stosowania w warunkach kontaktu z solą odladzającą w warunkach mrozu

Lp.	Cecha	Załącznik	Wymagania					
1	Kształt i wymiary							
1.1	Wartości dopuszczalnych odchyłek od wymiarów nominalnych, z dokładnością do milimetra	C	Długość: $\pm 1\%$, ≥ 4 mm i ≤ 10 mm Inne wymiary z wyjątkiem promienia: - dla powierzchni: $\pm 3\%$, ≥ 3 mm, ≤ 5 mm, - dla innych części: $\pm 5\%$, ≥ 3 mm, ≤ 10 mm					
1.2	Dopuszczalne odchyłki od płaskości i prostoliniowości, dla długości pomiarowej 300 mm 400 mm 500 mm 800 mm	C	$\pm 1,5$ mm $\pm 2,0$ mm $\pm 2,5$ mm $\pm 4,0$ mm					
2	Właściwości fizyczne i mechaniczne							
2.1	Odporność na zamrażanie/rozmrażanie z udziałem soli odladzających	D	Ubytek masy po badaniu: wartość średnia $\leq 1,0$ kg/m ² ,					
2.2	Wytrzymałość na zginanie	F	- klasa 2T					
2.3	Trwałość ze względu na wytrzymałość	F	Krawężniki mają zadawalającą trwałość (wytrzymałość) jeśli spełnione są wymagania punktu 2.2 oraz poddawane są normalnej konserwacji					
2.4	Odporność na ścieranie	G i H	<table border="1"> <tr> <td rowspan="2">Klasa odporności</td> <td>Odporność przy pomiarze na tarczy Böhmeo,</td> </tr> <tr> <td>wg zał. H normy – badanie alternatywne</td> </tr> <tr> <td>4</td> <td>≤ 18000 mm³/5000 mm²</td> </tr> </table>	Klasa odporności	Odporność przy pomiarze na tarczy Böhmeo,	wg zał. H normy – badanie alternatywne	4	≤ 18000 mm ³ /5000 mm ²
Klasa odporności	Odporność przy pomiarze na tarczy Böhmeo,							
	wg zał. H normy – badanie alternatywne							
4	≤ 18000 mm ³ /5000 mm ²							
2.5	Nasiąkliwość	E	średnia $\leq 6\%$ - wg PN-EN-1340					
2.6	Odporność na poślizg/poślizgnięcie	I	a) jeśli górna powierzchnia krawężnika nie była szlifowana i/lub polerowana – zadawalająca odporność, b) jeśli wyjątkowo wymaga się podania wartości odporności na poślizg/poślizgnięcie – należy zadeklarować minimalną jej wartość pomierzoną wg zał. I normy (wahadłowym przyrządem do badania tarcia), c) trwałość odporności na poślizg/poślizgnięcie w normalnych warunkach użytkowania krawężnika jest zadawalająca przez cały okres użytkowania, pod warunkiem właściwego utrzymywania i gdy na znacznej części nie zostało odsłonięte kruszywo podlegające intensywnemu polerowaniu.					
3	Aspekty wizualne							
3.1	Wygląd	J	a) powierzchnia krawężnika nie powinna mieć rys i odprysków, b) nie dopuszcza się rozwarstwień w krawężnikach dwuwarstwowych c) ewentualne wykwyty nie są uważane za istotne					
3.2	Tekstura	J	a) krawężniki z powierzchnią o specjalnej teksturze – producent powinien określić rodzaj tekstury, b) tekstura powinna być porównana z próbkami dostarczonymi przez producenta, zatwierdzonymi przez odbiorcę, c) różnice w jednolitości tekstury, spowodowane nieuniknionymi zmianami we właściwości surowców i warunków twardnienia, nie są uważane za istotne					
3.3	Zabarwienie	J	a) barwiona może być warstwa ścieralna lub cały element, b) zabarwienie powinno być porównane z próbkami dostarczonymi przez producenta, zatwierdzonymi przez odbiorcę,					

			c) różnice w jednolitości zabarwienia, spowodowane nieuniknionymi zmianami właściwości surowców lub warunków dojrzewania betonu, nie są uważane za istotne
--	--	--	--

2.3. Beton (ława z oporem)

Do wykonania ławy oraz oporu należy stosować beton klasy C12/15 według PN-EN 206-1 „Beton. Część 1 wymagania, właściwości, produkcja i zgodność”

2.4. Podsypka cementowo-piaskowa

Podsypkę należy wykonać z piasku i cementu w proporcjach 4:1. Piasek powinien spełniać wymagania normy PN-EN 13242 pod względem uziarnienia.

2.5. Zaprawa cementowo-piaskowa

Zaprawę cementowo-piaskową do spoinowania obrzeży i oporników należy wykonać z piasku i cementu w proporcjach 2:1. Piasek powinien spełniać wymagania normy PN-EN 13139 pod względem uziarnienia.

2.6. Inne materiały

Do podsypki cementowo-piaskowej i zaprawy cementowo-piaskowej należy stosować cement portlandzki klasy co najmniej 32,5N wg PN-EN 197-1 oraz wodę studzienną lub wodociągową (bez badań).

3. SPRZĘT

Ogólne wymagania dotyczące sprzętu podano w STWiORB D-M-00.00.00 „Wymagania ogólne” punkt 3.

Do wykonania robót należy wykorzystywać następujący sprzęt:

- betoniarki - do wytwarzania podsypki cementowo-piaskowej i zaprawy cementowo-piaskowej,
- wibratory lub płyty wibracyjne - do zagęszczania ław i oporów.

Roboty ziemne związane z wykonaniem koryta pod ławę powinny być wykonane ręcznie lub lekkim sprzętem zaakceptowanym przez Inżyniera. Pozostałe roboty powinny być wykonywane ręcznie.

4. TRANSPORT

Ogólne wymagania dotyczące transportu podano w STWiORB D-M-00.00.00 „Wymagania ogólne” punkt 4.

Obrzeża lub oporniki można transportować dowolnymi środkami transportowymi w sposób zabezpieczony przed przemieszczaniem i uszkodzeniem po osiągnięciu wytrzymałości równej 0,7 wytrzymałości projektowanej.

Transport betonu i zaprawy cementowo-piaskowej powinien odbywać się w sposób uniemożliwiający ich zanieczyszczenie, wysuszenie i zawilgocenie.

5. WYKONANIE ROBÓT

5.1. Ogólne zasady wykonania robót

Ogólne wymagania dotyczące wykonania robót podano w STWiORB D-M-00.00.00 „Wymagania ogólne” punkt 5.

5.2. Przygotowanie podłoża

Koryto pod ławę należy wykonać zgodnie z PN-B-06050 „Roboty ziemne budowlane”. Dno wykopu należy wyprofilować i zagęścić przed wykonaniem ławy.

5.3. Wykonanie ław z oporem

Ławy betonowe z oporem wykonuje się ręcznie poprzez rozłożenie i zagęszczenie warstwy betonu o grubości zgodnej z rysunkami szczegółów.

5.4. Wbudowanie obrzeży chodnikowych lub oporników

Dla uzyskania zgodnej z projektem niwelety i lokalizacji obrzeży lub oporników betonowych w planie ich wbudowanie powinno się odbywać w odniesieniu do linki prowadzącej ze szpilkami wysokościowymi rozbitymi nie rzadziej niż co 15 m.

Roboty związane z wbudowaniem obrzeży lub oporników powinny być wykonane przy temperaturze otoczenia nie niższej niż 5 stopni Celsjusza. Wbudowanie obrzeży lub oporników należy dokonać zgodnie z „Dokumentacją Projektową”. Przy wbudowywaniu należy bezwzględnie przestrzegać wytyczonej trasy przebiegu obrzeży lub oporników oraz usytuowania wysokościowego, zgodnego z Dokumentacją Projektową. Dopuszczalne odstępstwa od Dokumentacji Projektowej, to ± 1 cm w niwelecie i ± 5 cm w usytuowaniu poziomym. Obrzeża lub oporniki należy wbudować ręcznie. Obrzeża lub oporniki należy ustawiać na podsypce cementowo-piaskowej o grubości około 3 cm. Na łukach należy wbudowywać obrzeża lub oporniki odpowiednio docięte w celu ukształtowania trasy łuku.

Szczeliny pomiędzy obrzeżami lub opornikami powinny mieć szerokość do 0,5 cm. Spoiny należy wypełnić zaprawą cementowo-piaskową, przygotowaną w stosunku 1:2. Spoiny przed zalaniem zaprawą należy oczyścić i zmyć wodą.

Wbudowane obrzeża lub oporniki należy obsypać gruntem i zagęścić od strony przeciwnej niż projektowanawierzchnia.

6. KONTROLA JAKOŚCI ROBÓT

Ogólne wymagania dotyczące kontroli jakości robót podano w STWiORB D-M-00.00.00 „Wymagania ogólne” punkt 6.

6.1. Badania przed przystąpieniem do robót

Przed przystąpieniem do robót Wykonawca powinien wykonać badania obrzeży chodnikowych oraz oporników betonowych:

- sprawdzenie kształtu i wymiarów,
- sprawdzenie uszkodzeń,
- sprawdzenie cech fizycznych i mechanicznych według punktu 2.

Wszystkie badania należy wykonać dla 3 losowo wybranych obrzeży oraz oporników.

Badania te należy powtórzyć po każdej zmianie źródła dostaw, w przypadkach gdy wątpliwa jest jakość dostarczanych elementów oraz na wniosek Inżyniera.

Badania betonu i piasku należy przeprowadzić zgodnie z normami podanymi w punkcie 2.

6.2. Badania w czasie robót

6.2.1. Sprawdzenie koryta i ław

Wymiary i usytuowanie koryta należy sprawdzać co 50 m. Tolerancja dla wymiarów koryta i ław wynosi ± 2 cm. Badania betonu należy przeprowadzić w miejscach wątpliwych.

6.2.2. Badania obrzeży

Badania obrzeży oraz oporników należy wykonywać zgodnie z punktem 6.1 dla 1 obrzeża lub opornika na 300 mb. Ustawienie obrzeży oraz oporników należy sprawdzać:

- ustawienie w planie - co 100 m,
- wysokość i równość górnej powierzchni - co 100 m,
- wypełnienie spoin - co 20 m.

Dopuszczalne tolerancje wbudowania obrzeży oraz oporników wynoszą:

- wysokości 1 cm,
- usytuowania w planie 5 cm (bez widocznych nierówności w linii prostej i załamania na łukach),
- równość górnej powierzchni 1 cm (pod 3 metrową łatą brukarską).

6.3. Zasady postępowania z wadliwie ustawionymi obrzeżami

Wadliwie wykonane odcinki obrzeży lub oporników należy rozebrać i wbudować ponownie. W przypadku uszkodzenia obrzeży lub oporników należy je wymienić na nowe.

7. OBMIAR ROBÓT

Ogólne wymagania dotyczące obmiaru robót podano w STWiORB D-M-00.00.00 „Wymagania ogólne” punkt 7.

Jednostką obmiaru jest:

- 1 m (jeden metr) ustawionego betonowego obrzeża chodnikowego,
- 1 m (jeden metr) ustawionego opornika betonowego,

8. ODBIÓR ROBÓT

Ogólne wymagania dotyczące odbioru robót podano w STWiORB D-M-00.00.00 „Wymagania ogólne” punkt 8.

Roboty uznaje się za zgodne z Dokumentacją Projektową, STWiORB i wymaganiami Inżyniera, jeżeli wszystkie pomiary i badania z zachowaniem tolerancji podanych w punkcie 6 dały pozytywne wyniki.

9. PODSTAWA PŁATNOŚCI

9.1. Ogólne ustalenia dotyczące podstawy płatności

Ogólne ustalenia dotyczące podstawy płatności podano w SST D-M-00.00.00 „Wymagania ogólne” pkt 9.

9.2. Cena jednostki obmiarowej

Cena wykonania 1 m betonowego obrzeża chodnikowego obejmuje:

- prace pomiarowe i roboty przygotowawcze,
- dostarczenie materiałów,
- wykonanie koryta,
- rozścielenie i ubicie podsypki,
- ustawienie obrzeża,
- wypełnienie spoin,
- obsypanie zewnętrznej ściany obrzeża,

- wykonanie badań i pomiarów wymaganych w specyfikacji technicznej.

10. PRZEPISY ZWIĄZANE

1. PN-EN 1340: 2004 „Krawężniki betonowe. Wymagania i metody badań”
2. PN-B-06050 Roboty ziemne budowlane.
3. PN-B-06250 Beton zwykły
4. PN-B-06711 Kruszywo mineralne. Piasek do betonów i zapraw.
5. PN-EN 197-1:2013 Cement. Część 1: Skład, wymagania i kryteria zgodności dotyczące cementu powszechnego użytku
6. PN-B-32250 Materiały budowlane. Woda do betonów i zapraw.
7. PN-EN 206-1 Beton. Część 1 wymagania, właściwości, produkcja i zgodność

D-09.01.01 - ZIELEŃ DROGOWA

1. WSTĘP

1.1. Przedmiot SST

patrz 1.1. wymagania ogólne D-00.00.00.

1.2. Zakres stosowania SST

patrz 1.2. wymagania ogólne D-00.00.00.

1.3. Określenia podstawowe

Ziemia urodzajna - powierzchniowa warstwa gruntu o zawartości, co najmniej 2% części organicznych. Grubość warstwy ziemi urodzajnej zależy od głębokości zalegania.

Materia roślinny - sadzonki drzew, krzewów oraz pnączy

Forma naturalna - forma rośliny zgodna z naturalnymi cechami wzrostu danego gatunku lub odmiany. W przypadku drzew powinien być wyraźnie wykształcony przewodnik (pęd główny), nie przycięty na koronę i nie podkrzesywany, na którym są równo rozłożone pędy boczne z których pierwszy wyrasta na wysokości około 40 cm od szyjki.

Forma pienna – forma drzewa lub krzewu z wyraźnie uformowanym pniem i koroną. Charakteryzuje się wyraźnie wykształconym przewodnikiem oraz koroną.

Forma krzewiasta - forma wielopędowa, która została utworzona w szkółce przez niskie przycięcie przewodnika powodujące wybicie min.3 pędów bocznych, nie wyżej niż 10 cm nad szyjką korzeniową dla najwyższego pędu.

Przewodnik – pęd główny stanowiący oś drzewa.

Pień- nieugałżona dolna część przewodnika.

Obwód pnia – mierzony dla drzew o wysokości 100 cm od powierzchni ziemi (cm)

Szyjka korzeniowa – część rośliny pomiędzy korzeniem a pędem.

Bryła korzeniowa -uformowana przez szkółkowanie bryła ziemi z przerastającymi ją korzeniami rośliny.

System korzeniowy – zespół korzeni uformowany przez roślinę.

Wysokość sadzonki – długość mierzona od szyjki korzeniowej do najwyższej części rośliny.

Szerokość sadzonki – odległość mierzona w najszerszym miejscu rośliny.

Szkółkowanie – przesadzanie roślin w szkółce odpowiednio dobranej do ich gatunku i odmiany rozstawie, mające na celu rozwinięcie zwartego systemu korzeniowego.

Pojemnik – naczynie z tworzywa sztucznego z dnem o pojemności powyżej 1,5 l do uprawy roślin.

Obsiew – proces polegający na nanoszeniu mieszanek siewnych w celu biologicznego utrwalania powierzchni gruntu.

Hydrosiew – proces obejmujący nanoszenie hydromechanicznie mieszanek siewnych, środków użyźniających, wypełniaczy, hydrożelu, stymulantów wzrostu i substancji klejących w celu biologicznego utrwalania powierzchni gruntu.

Mata przeciwhwastowa – osłona gleby z folii polipropylenowej stabilizowanej na promienie UV, w kolorze czarnym, lub geowłóknina, stanowiąca membranę między gruntem a korą drzewną, stosowana w celu przeciwdziałania wzrostowi chwastów.

Ściółkowanie – pokrywanie powierzchni gleby zrębkami lub mieloną korą drzewną, warstwa grubości min 5 cm, w celu zmniejszenia parowania wody, niedopuszczenia do rozwoju chwastów oraz zapobieżenia erozji wodnej i wietrznej, a zimą w celu ochrony przed mrozem nasadzeń drzew, krzewów i pnączy.

Zrębki – materiał, uzyskany poprzez rozdrobnienie specjalnymi maszynami drągowizny, gałęzi i karpiny z usunięcia zieleni.

Kora drzewna – materiał pochodzący z drzew iglastych, kompostowany minimum 9 miesięcy.

Kompostowanie – proces polegający na rozkładzie substancji organicznej przez mikroorganizmy.

Przymowanie humusu do ponownego użytku – składowanie humusu zdjętego z powierzchni w liniach rozgraniczających inwestycjiw przyzmacz o parametrach określonych w WIORB D01.02.02, w celu wykorzystania przy wykonaniu trawników i przygotowaniu terenu pod projektowane nasadzenia.

Badanie przydatności humusu do uprawy roślin – badania humusu zdjętego z powierzchni w liniach rozgraniczających inwestycji wykonane przez stacje chemiczno - rolniczą.

Mata kokosowa – osłona wykonana na powierzchni skarp korpusu drogowego z mat biodegradowalnych o określonych właściwościach w celu ich wzmocnienia oraz przeciwdziałania zjawiskom erozyjnym.

Trawnik – powierzchnie obsiane mieszanekami traw i roślin dwuliściennych w granicach robót ziemnych

Zieleń izolacyjna – jest to zieleń zakładana wzdłuż dróg w celu minimalizowania uciążliwości wynikających z emisji spalin, stanowią barierę rozprzestrzeniania zanieczyszczeń.

Pozostałe określenia podstawowe są zgodne z obowiązującymi, odpowiednimi polskimi normami i z definicjami podanymi w odpowiedniej ustawie oraz w D-M-00.00.00 „Wymagania ogólne”.

2. MATERIAŁY

Ogólne wymagania dotyczące materiałów, ich pozyskiwania i składowania podano w D-M-00.00.00 „Wymagania ogólne”.

2.1. Ziemia urodzajna

Ziemia urodzajna, w zależności od miejsca pozyskania, powinna posiadać następujące charakterystyki:

ziemia rodzima - powinna być zdjęta przed rozpoczęciem robót budowlanych i zmagazynowana w pryzmach nie przekraczających 2 m wysokości. Dopuszczalny okres składowania nie może przekraczać 1 roku, zgodnie z PN-S-02205,

- ziemia pozyskana w innym miejscu i dostarczona na plac budowy - nie może być zagruzowana, przerośnięta korzeniami, zasolona lub zanieczyszczona chemicznie.

Ziemia urodzajna przygotowana lub dostarczona przez Wykonawcę i zgłoszona do zatwierdzenia przez Inżyniera powinna posiadać następujące właściwości:

- brak kamieni większych niż 5 cm, zanieczyszczeń obcych oraz korzeni chwastów trwałych,
- struktura ziemi: budowa agregatowa, brak brył ziemi większych niż 5 cm,
- optymalny skład granulometryczny:
 - frakcja ilasta ($d < 0,002$ mm) 12-18%,
 - frakcja pylasta (0,002 do 0,05 mm) 20-30%,
 - frakcja piaszczysta (0,05 do 2,0 mm) 45-70%,
- zawartość fosforu: 40 – 80 mg/dm³,
- zawartość potasu: 125 – 200 mg/dm³,
- zawartość magnezu: 60 – 120 mg/dm³,
- zawartość azotu: 50-100 mg/m³
- stopień wilgotności: ziemia świeża (chłodna w dotyku),
- obecność części organicznych: $\geq 2\%$,
- zawartość próchnicy dla ziemi do zaprawienia dołów: $\geq 2\%$
- odczyn pH:
 - dla trawników łąkowych 5,5 – 6,5,
 - dla roślin liściastych 6,0 – 7,5,
 - dla roślin iglastych $< 5,5$,
- zasolenie: < 1 g/dm³

Wyżej podane właściwości powinny być udokumentowane przez Wykonawcę przed rozpoczęciem robót.

Określenie zasobności i odczynu gleby w składniki mineralne wykonać metodą laboratoryjną jak

opisano w „Wytocznych zakładania i utrzymania zieleni przydrożnej na potrzeby Generalnej Dyrekcji Dróg Krajowych i Autostrad” – załącznik do zarządzenia nr 29 Generalnego Dyrektora Dróg Publicznych.

Zakłada się że ziemią urodzajną do zakładania powierzchni trawiastych oraz przygotowania terenu pod projektowane nasadzenia będzie humus zdjęty przed rozpoczęciem robót budowlanych i zmagazynowany w pryzmach zgodnie z WiORB D.01.02.02 oraz doprowadzony do w/w właściwości lub zakupiona ziemia urodzajna.

Ponadto ziemia urodzajna powinna spełniać standardy jakości ziemi określone w rozporządzeniu Ministra Środowiska z dnia 1 września 2016 r. w sprawie sposobu prowadzenia oceny zanieczyszczenia powierzchni ziemi (Dz.U. 2016, poz. 1395).

Inżynier zleca wykonanie badań w celu stwierdzenia czy ziemia urodzajna odpowiada wymaganym kryteriom.

2.2. Ziemia ogrodnicza

Do zaprawienia dołów pod drzewa, krzewy i pnącza należy użyć zakupionej ziemi ogrodniczej.

Zakupiona ziemia ogrodnicza powinna posiadać aktualne badania właściwości i przydatności do uprawy roślin. Powinna odpowiadać wymaganiom projektowanych gatunków roślin, posiadać właściwości umożliwiające ich prawidłowy rozwój, być wilgotna oraz wolna od kamieni i zanieczyszczeń obcych. Nie może być przerośnięta korzeniami i chwastami, zasolona lub zanieczyszczona chemicznie. Odczyn pH dla roślin liściastych powinien wynosić: 6,0 – 7,5, dla roślin iglastych: $< 5,5$

2.3. Materiały do ściółkowania

Do ściółkowania gleby należy stosować zrębki uzyskane poprzez rozdrobnienie specjalnymi maszynami drągowiny, gałęzi i karpiny z usunięcia zieleni lub zakupioną korę drzew iglastych. Materiał do ściółkowania powinien być przekompostowany przez okres minimum 9 miesięcy.

2.4. Nawozy mineralne

Zaleca się stosowanie gotowych mieszanek nawozów wieloskładnikowych zawierających azot, fosfor i potas. Dobór nawozów powinien być dokonany na podstawie badania ziemi urodzajnej w stacji chemiczno - rolniczej. Nawozy mineralne powinny być w oryginalnym opakowaniu, z podanym składem chemicznym (zawartość azotu, fosforu, potasu - N.P.K.) i udziałem procentowym składników. Nawozy należy zabezpieczyć przed zawilgoceniem i zbrzyleniem w czasie transportu i przechowywania. Nawozy należy stosować zgodnie z zaleceniem producenta. Nawożenie nawozami w formie pylistej, krystalicznej lub granulatu zakończyć 7 dni przed sadzeniem lub siewem.

2.5. Hydrozele

Dodatki do podłoża, które poprawią stosunki powietrzno wodne gleby, zwiększają dostępność wody dla roślin, co jest niezwykle ważne w trudnych warunkach jakie panują wzdłuż drogi. Ze względu na trudne warunki siedliskowe wzdłuż drogi zaleca się stosowanie hydrożelu jako domieszki do zaprawy dołów, w ilości nie mniej niż 0,12 kg na 1 m³ zaprawy.

2.6. Preparaty mikoryzowe

Do mikoryzacji należy stosować preparaty zawierające żywe strzępki grzybni przeznaczone dla danej grupy roślin. Dawkowanie i sposób prowadzenia mikoryzacji będzie zależał od wskazań producenta oraz wykorzystanego materiału sadzeniowego.

2.7. Roślinny materiał sadzeniowy

Do nasadzeń należy wykorzystać tylko drzewa i krzewy z wyhodowanym z zakrytym systemem korzeniowym i dostarczone na miejsce sadzenia z bryłą korzeniową (balotowane lub w pojemnikach). Materiał sadzeniowy powinien być mikoryzowany. Jeżeli nie ma możliwości pozyskania mikoryzowanego materiału sadzeniowego należy przed lub bezpośrednio po posadzeniu zastosować zabieg polegający na majoryzacji nasadzeń.

Każde przeznaczone do nasadzeń drzewo lub krzew powinny posiadać etykietę. Na etykiecie powinny znaleźć się niżej wymienione informacje:

- nazwa rodzajowa i gatunkowa sadzonki;
- wysokość rośliny,
- rodzaj pojemnika,
- nr świadectwa pochodzenia danej partii materiału sadzeniowego, wg PN-R-67025:1999 załącznik A;
- oznaczenie partii materiału sadzeniowego;
- adres i nazwę producenta.

Etykiетки z nazwą gatunkową należy zdjąć z sadzonek dopiero po ostatecznym odbiorze nasadzonej zieleni.

Drzewa z bryłą korzeniową przeznaczone do nasadzeń powinny spełniać następujące wymogi jakościowe:

- liczba szkółkowań (przesadzeń w szkółce) – min. 2x, optymalnie: 3x-4x
- prawidłowo uformowany z zachowaniem charakterystycznych dla gatunku i odmiany: pokroju, wysokości, szerokości i długości pędów oraz równomiernego rozkrzewienia i rozgałęzienia, a także odpowiednich proporcji między pniem, koroną i bryłą korzeniową,
- wyrównany pod względem wysokości, kształtów koron i obwodów pni, o prostych pniach, symetrycznych koronach i dobrze ukształtowanych bryłach korzeniowych,
- w dobrej kondycji zdrowotnej, bez otarć kory i innych uszkodzeń mechanicznych, bez objawów będących skutkiem niewłaściwego nawożenia i agrotechniki oraz bez odrostów podkładki, z zablźnionymi ranami, bez oznak chorób grzybowych i szkodników
- bryła korzeniowa – proporcjonalnie uformowana w stosunku do części nadziemnej, zwarta,
- nieprzesuszone, lekko wilgotna i prawidłowo zapakowana (balot), bądź korzenie wykształcone proporcjonalnie w stosunku do rozmiarów pojemnika (kontenery), korzenie nie mogą być zbite i powinny być widoczne po zewnętrznej stronie bryły korzeniowej.
- rośliny z bryłą korzeniową powinny być zabezpieczone tkaniną, która rozkłada się max. 1,5 roku po posadzeniu, dodatkowo w przypadku drzew liściastych o obwodzie >14 cm, bryła korzeniowa powinna być zabezpieczona dodatkowo siatką drucianą z drutu ocynkowanego.

Zamawiający nie dopuszcza nasadzeń drzew i krzewów z gołym korzeniem

Wymagane parametry dla roślin do nasadzeń:

- drzewa liściaste formy piennej:
 - wysokość pnia pod koroną dla drzew w bezpośrednim sąsiedztwie ciągów komunikacyjnych: min. 2,0m,
 - obwód pnia mierzony na wysokości 1 m: min. 14-16 cm dla ciągów pozamiejskich i min 16-18 dla miast,
 - średnica bryły korzeniowej mierzonej w poziomie: co najmniej 3,5 razy większa od obwodu pnia mierzzonego na wysokości 100 cm.
- bryła korzeniowa – proporcjonalnie uformowana w stosunku do części nadziemnej, zwarta,
- sadzonki drzew liściastych danej formy i wysokości pnia (Pa) muszą mieć równą wielkość i koronę na tej samej wysokości;
- drzewa liściaste formy naturalnej:
- wysokość rośliny mierzona od powierzchni ziemi do pąka szczytowego: min. 2,0 m drzewa iglaste:
- wysokość rośliny mierzona od powierzchni ziemi do pąka szczytowego: min. 1,25 m
- krzewy:
 - wiek 3-4 lata,
 - wysokość zależna od siły wzrostu danego gatunku i odmiany (minimalna wysokość krzewów w zależności od gatunku 30 – 60 cm),
 - ilość pędów szkieletowych – co najmniej 3 szt. (dla gatunków krzewów słabo krzewiących się dopuszcza się min. 2 silne pędy szkieletowe) z typowymi dla odmiany rozgałęzieniami,
 - wielkość pojemnika – min. 2 l.
- pnącza:
 - ilość pędów – co najmniej 2 silne pędy przywiązane do palika,
 - wielkość pojemnika – min. 2 l.

Zaleca się aby materiał sadzeniowy, szczególnie gatunków drzew i krzewów iglastych, został poddany mikoryzacji.

Dostarczony sadzeniowy materiał roślinny powinien być zgodny z aktualnymi Zaleceniami jakościowymi dla ozdobnego materiału szkółkarskiego Związku Szkółkarzy Polskich.

Do nasadzeń nie należy wykorzystywać obcych gatunków inwazyjnych. Nasadzenia powinny być prowadzone z jak największym udziałem gatunków rodzimych, należy dążyć do wykorzystania materiału roślinnego z wykorzystaniem lokalnych populacji

gatunków. Materiał sadzeniowy nie może pochodzić z innego regionu przyrodniczego, wyznaczonego z uwagi na długości trwania okresu wegetacyjnego.

Roślinny materiał sadzeniowy powinien być zgodny z dokumentacją projektową, uwzględniającą wymagania gatunkowe materiału sadzeniowego.

2.8. Drzewa, krzewy i pnącza

Rośliny do nasadzeń powinny mieć następujące cechy:

- pędy korony u drzew i krzewów nie powinny być przycięte,
- pąk szczytowy przewodnika u drzew powinien być wyraźnie uformowany,
- przyrost ostatniego roku powinien wyraźnie i prosto przedłużać przewodnik,
- pędy boczne korony drzewa powinny być równomiernie rozmieszczone,
- przewodnik powinien być wyraźnie prosty,
- blizny na przewodniku powinny być dobrze zarośnięte,
- system korzeniowy powinien być skupiony i prawidłowo rozwinięty, na korzeniach szkieletowych powinny występować liczne korzenie drobne,
- bryła korzeniowa powinna być prawidłowo uformowana i nieuszkodzona, proporcjonalna do wielkości rośliny,
- powinny być zachowane odpowiednie proporcje pomiędzy bryłą korzeniową, pniem i koroną,
- rośliny powinny być odporne na działanie soli.

Wady niedopuszczalne sadzonek:

- uszkodzenia mechaniczne roślin,
- odrosty podkładki poniżej miejsca szczepienia,
- ślady żerowania szkodników,
- oznaki chorobowe,
- zwiędnięcie i pomarszczenie kory na korzeniach i częściach naziemnych,
- martwice i pęknięcia kory,
- uszkodzenie pąka szczytowego przewodnika,
- dwupędowe korony drzew formy piennej,
- uszkodzenie lub przesuszenie bryły korzeniowej,
- więcej niż 4 nie w pełni zaleczone blizny na przewodniku,
- objawy niewłaściwego nawożenia i agrotechniki
- złe zrośnięcie odmiany szczepionej z podkładką.
- jednostronne ułożenie pędów korony i krzywizny pnia > 2 cm.
- złamanie wierzchołka przewodnika;
- złamanie jednego z pędów bocznych w okółku;
- odłamanie więcej niż połowy szkieletowego pędu korony;
- rozpadnięcie się bryły korzeniowej;
- ślady żerowania szkodników;
- oznaki chorobowe;
- zwiędnięcie i pomarszczenie kory na pędach;
- martwica kory na przewodniku i pędach korony (szkieletowych).

Wszelkie zmiany dotyczące materiału roślinnego powinny być zatwierdzone przez Inżyniera w uzgodnieniu z Projektantem.

Jakość zakupionych roślin musi być zachowana podczas transportu i przechowywania roślin – do czasu posadzenia rośliny powinny być ocenione, ostosowane od wiatru i zabezpieczone przed wyschnięciem, nie może też dojść do ich uszkodzenia.

2.9. Nasiona traw

Wybór gatunków należy dopasować do warunków miejscowych, a więc do rodzaju gleby i stopnia jej zawilgocenia i ekspozycji na słońce. Najlepiej nadają się do tego specjalne mieszanki traw o gęstym i drobnym ukorzenieniu i o gwarantowanej jakości. Gotowa mieszanka traw powinna mieć oznaczony procentowy skład gatunkowy, klasę, numer normy, wg której została wyprodukowana, zdolność kiełkowania oraz być odporna na zasolenie.

Wybór gatunków traw należy dostosować do terenu pod obsiew.

Skład mieszanki siewnej winien zostać zatwierdzony przez Inżyniera.

Zaleca się stosowanie gotowych mieszanek do obsiewu. Gotowa mieszanka powinna mieć oznaczony procentowy skład gatunkowy, klasę, numer normy, wg której została wyprodukowana, zdolność kiełkowania, nazwy gatunków po łacinie.

W przypadku braku możliwości zakupu gotowej mieszanki o składzie dostosowanym do warunków terenowych, należy wykonać mieszankę na zamówienie. Poszczególne gatunki do wykonania mieszanki powinny mieć określone: klasę, zdolność kiełkowania. Zdolność kiełkowania nasion powinna wynosić minimum 60%.

Etykiety ze zużytych opakowań po mieszankach nasion zastosowanych w pasie drogowym powinny być zachowane do czasu odbioru robót.

W składzie mieszanki do zakładania trawników łąkowych poza granicami robót ziemnych należy uwzględnić około 10% udział wysokich traw i 3 – 4% udział bylin.

2.10. Materiały do hydrosiewu

Do wykonania trawników łąkowych hydrosiewem poza granicami robót ziemnych zaleca się zastosować mieszankę o następującym składzie:

- mulcz (biodegradalny materiał naturalny),
produkowany z wtórnie przerobionego papieru lub drewna) 155 - 200 g/m²
- substancje klejące 25 - 30 g/m²
- mieszanki siewne (wymagania w pkt. 2.7) 30 g/m²
- nawóz startowy (wymagania w pkt. 2.5) 35 - 50 g/m²
- hydrożel 1,1 g/m²
- biostymulant wzrostu (mieszankę hormonów wzrostu i witamin) 4 - 5 ml/m²

Wszystkie składniki hydrosiewu muszą posiadać dopuszczenie do stosowania w agrotechnice. Skład mieszanki do hydrosiewu winien zostać zatwierdzony przez Inżyniera.

2.11. Paliki do zabezpieczenia posadzonych drzew oraz elementy mocujące

Każde drzewo liściaste powinno być mocowane do 3 palików z impregnowanego drewna o średnicy przy drzewach o obw. pnia do 18 cm o średnicy 6 cm, powyżej 18 cm pale i wysokości w zależności od wysokości pnia pod koroną, (paliki powinny być wkopane w ziemię na głębokość min. 1 m, pozostała część powinna sięgać pod koronę drzewa) połączonych ze sobą poprzeczkami.

Paliki powinny być zaimpregnowane ciśnieniowo, co uchroni je przed szybką degradacją.

Pień drzewa powinien być przymocowany do palików elastyczną taśmą do mocowania drzew o szerokości min 40 mm i być wykonana z tkaniny elastycznej umożliwiającej swobodny przyrost drzewa na grubość. W miejscu mocowania taśmą, pień należy zabezpieczyć jutą.

Podczas wbijania palika należy zwrócić uwagę aby nie powodowało to uszkodzenia bryły korzeniowej.

Palik musi zostać wbity przed zasypaniem warstwą gleby próchnicznej i przed założeniem specjalnych umocnień. Palik nie może dotykać pnia ani pędów drzewa i musi być sztywno osadzony.

2.12. Woda

Woda użyta do podlewania powierzchni obsianych oraz posadzonych drzew, krzewów i pnączy powinna pochodzić ze źródeł niebudzących wątpliwości.

2.13. Środki ochrony roślin

Do stosowania mogą być dopuszczone tylko te środki ochrony roślin, które przy prawidłowym stosowaniu, zgodnie z ich przeznaczeniem, nie stanowią zagrożenia dla zdrowia człowieka, zwierząt i środowiska i posiadają zezwolenie na dopuszczenie do obrotu. O każdym użyciu środków ochrony roślin i jego przyczynach należy poinformować Inżyniera lub jego uprawnionego przedstawiciela.

2.14. Karpy, kłody, głązy

Przewiduje się wykorzystanie:

- karp pozyskanych z karczowania drzew oraz pozostałości po drzewach o średnicy pni minimum 26 cm,
- rodzimych głązów narzutowych o średnicy 0,4 – 0,6 m, 0,6 – 0,8 m oraz 0,8 – 1,0 m lub większych pozyskanych z terenu inwestycji oraz zakupionych,
- kłód drzewnych o średnicy minimum 40 cm i długości około 4-5 m pozyskanych z karczowania drzew.

2.15. Mata przeciwchwastowa

Mata przeciwchwastowa do zastosowania na terenie przeznaczonym pod nasadzenia w celu zabezpieczenia przed wzrostem chwastów, stanowiąca membranę między gruntem a korą drzewną, powinna być wykonana z folii polipropylenowej stabilizowanej na promieniowanie UV, w kolorze czarnym lub geotłówniny.

Wybór szerokości i długości mat produkowanych w rolkach należy do Wykonawcy.

Mata przeciwchwastowa powinna być składowana i przechowywana zgodnie z zaleceniami producenta.

Mata przeciwchwastowa blokuje dostęp promieni słonecznych do gleby, nie dopuszczając w ten sposób do wzrostu chwastów. Mata ma jednocześnie pozytywny wpływ na posadzone rośliny - przepuszcza wodę, nawozy płynne i powietrze, jednocześnie ograniczając wysuszenie oraz utrzymując wilgoć i ciepło ziemi. Dzięki stabilizacji na promieniowanie słoneczne UV trwałość maty wynosi ok. 5 lat.

Do mocowania maty należy zastosować szpilki w kształcie odwróconej litery „U”, co ułatwia wbicie szpilki w grunt. Jednocześnie płaski spód szpilki przytrzymuje matę nie rozdierając jej i przyszpila ją do ziemi.

2.16. Osłony opaskowe na pnie drzew

Osłony opaskowe na pnie drzew chroniące przed zwierzyną powinny być wykonane z materiału ażurowego, który zapewni dobrą cyrkulację powietrza wokół pni drzew. Wysokość osłon powinna być dostosowana do wysokości pni posadzonych drzew. Osłony umieszczone bezpośrednio na pniach winny rozszerzać się wraz ze wzrostem obwodu drzew. Można także zastosować osłony w postaci tub lub osłon siatkowych o średnicy około 10 cm zamocowanych do palików osadzonych w gruncie. Wybór rodzaju osłony należy do Wykonawcy. Warunkiem jest prawidłowe zabezpieczenie pni drzew przed zwierzyną, nie powodujące hamowania wzrostu ani uszkodzenia drzew. Sposób zabezpieczenia pni drzew przed zwierzyną winien być zatwierdzony przez Inżyniera.

3. SPRZĘT

Ogólne wymagania dotyczące sprzętu podano w D-M 00.00.00 „Wymagania ogólne”.

Jakikolwiek sprzęt, maszyny lub narzędzia nie gwarantujące wymagań jakościowych Robót i bezpieczeństwa zostaną przez Inżyniera zdyskwalifikowane i nie zostaną dopuszczone do Robót.

3.1. Sprzęt do wykonania robót

Wykonawca przystępujący do wykonania zieleni powinien wykazać się możliwością korzystania z następującego sprawnego sprzętu:

- sprzętu do pozyskania ziemi urodzajnej (np. spycharki gąsienicowe, koparki),
- glebogryzarek, pługów, kultywatorów, bron do uprawy gleby,
- walców kolczatki oraz gładkich, grabi, siewników lub hydrosiewników do zakładania powierzchni obsianych,
- kosiarek mechanicznych do pielęgnacji powierzchni obsianych,
- świdrów glebowych do wykonania dołów pod nasadzenia,
- sekatorów, nożyc do nacinania mat przeciwchwastowych i kokosowych,
- sekatorów do przycinania gałęzi,
- opryskiwaczy plecakowych do zabezpieczania sadzonek,
- cystern z wodą pod ciśnieniem do zraszania oraz węży do podlewania,
- drobnego sprzętu ręcznego (np. łopaty, grabie, siekierki, młotki, taczki, drabiny, liny),
- sprzętu do pobierania próbek humusu (świdra gleboznawczego lub laski Egnera, woreczków lub pudełek tekturowych, kartek do opisywania próbek)

lub innego sprzętu zaakceptowanego przez Inżyniera.

4. TRANSPORT

4.1. Ogólne wymagania dotyczące transportu

Ogólne wymagania dotyczące transportu podano w D-M-00.00.00 „Wymagania ogólne”.

Transport roślinnego materiału sadzeniowego może być odbywać się dowolnym środkiem pod warunkiem, że nie spowoduje powstania uszkodzeń oraz nie pogorszy jakości transportowanego materiału roślinnego.

W czasie transportu drzewa i krzewy muszą być zabezpieczone przed złamaniem, uszkodzeniem bryły korzeniowej lub korzeni i pędów. Rośliny z bryłą korzeniową muszą mieć opakowane bryły korzeniowe lub być transportowane w pojemnikach.

Należy przestrzegać zasad transportu zalecanego przez producentów poszczególnych materiałów. Wybór środka transportu zależy od odległości, warunków lokalnych i przeznaczenia materiału. Sposób transportu powinien być zaakceptowany przez Inżyniera.

4.2. Transport materiałów

Transport materiałów do wykonania prac dotyczących realizacji zieleni może być dowolny pod warunkiem, że nie uszkodzi, ani też nie pogorszy jakości transportowanych materiałów.

Transport ziemi urodzajnej i ogrodniczej może być wykonany dowolnymi środkami transportu wybranymi przez Wykonawcę. W trakcie załadunku materiałów Wykonawca powinien usunąć z ziemi urodzajnej i ogrodniczej zanieczyszczenia obcekorzenie, kamienie itp.

W czasie transportu drzewa, krzewy i pnącza muszą być zabezpieczone przed wyschnięciem, przemarznięciem oraz przed uszkodzeniem bryły korzeniowej i części nadziemnych. Rośliny po dostarczeniu na miejsce przeznaczenia powinny być natychmiast sadzone. Czas pomiędzy przygotowaniem w szkółce materiału do transportu, a sadzeniem musi być skrócony do minimum. W przypadku gdy rośliny nie mogą być posadzone w dniu ich dostarczenia na teren budowy, materiał musi być odpakowany i przechowywany w miejscu zacienionym z możliwością podlewania. Należy dopilnować, aby materiał przygotowany w szkółce podczas transportu oraz składowania na terenie budowy nie przesechł, ani nie został wystawiony na dłuższy czas na bezpośrednie działanie promieni słonecznych.

W przypadku kiedy przechowywanie może potrwać kilka dni, materiał szkółkarski należy ułożyć w miejscu ocienionym, osłoniętym od wiatru i odpowiednio zabezpieczyć przed wysychaniem, bądź zadołować. Wskazane jest również zabezpieczenie korzeni hydrożelem.

System korzeniowy roślin dołowanych w okresie wzrostu należy poluzować. Podczas okresu dołowania materiał szkółkarski nie może ulec uszkodzeniu ani infekcji przez patogeny. Nie wolno dopuścić do przesuszenia brył korzeniowych roślin zarówno balotowanych, jak i w pojemnikach.

Transport mieszanek do siewu, materiałów do hydrosiewu, materiałów do ściółkowania oraz pozostałych materiałów może być dowolny pod warunkiem, że nie uszkodzi, ani też nie pogorszy ich jakości. Podczas transportu materiały powinny być chronione przed zawilgoceniem, a nawozy dodatkowo przed zbrzyleniem.

Sposób transportu powinien być zaakceptowany przez Inżyniera.

5. WYKONANIE ROBÓT

Ogólne zasady wykonania robót podano w D-M-00.00.00 „Wymagania ogólne”.

5.1. Roboty przygotowawcze

Wymagania dotyczące wykonania robót związanych z przygotowaniem terenu pod obsiew oraz projektowane drzewa, krzewy i pnącza poza granicami robót ziemnych są następujące:

- Teren musi być oczyszczony z gruzu i zanieczyszczeń.

- Na powierzchniach pod obsiew oraz projektowane drzewa, krzewy i pnącza poza granicami robót ziemnych, na których adaptowano istniejący humus należy skosić roślinność, zdjąć darninę i przekopać teren na głębokość maksymalnie do 20 cm (wykonać orkę). W sąsiedztwie adaptowanych drzew istniejących koszenie roślinności, zdjęcie darniny i przekopanie gleby należy wykonać ręcznie, w sposób nie powodujący uszkodzenia korzeni drzew. W przypadku gleb zbyt zwięzłych – przemieszczać wierzchnią warstwę gleby z piaskiem lub kompostem. Wykonać niwelację terenu i ubicie (na dobrze ubitej glebie stopy dorosłego człowieka nie powinny pozostawiać śladów). Rozłożyć warstwę ziemi urodzajnej. Grubość warstwy ziemi urodzajnej powinna wynosić po zagęszczeniu 10 cm.
- Na powierzchniach pod obsiew oraz projektowane drzewa, krzewy i pnącza poza granicami robót ziemnych, z których w ramach robót przygotowawczych zdjęto warstwę humusu, należy, po splantowaniu terenu, rozłożyć dolną warstwę humusu nieuzdatnionego w celu wyrównania terenu do poziomu o 15 cm niższego niż docelowy poziom oraz na jego powierzchni warstwę ziemi urodzajnej o grubości 15 cm.
- Na powierzchniach po rozbiórkach nawierzchni przeznaczonych pod obsiew oraz projektowane drzewa, krzewy i pnącza na terenie płaskim poza granicami robót ziemnych należy rozłożyć wierzchnią warstwę ziemi urodzajnej o grubości minimum 15 cm. Dolną warstwę uzupełniającą, o grubości zależnej od grubości rozebranej nawierzchni, można wykonać z humusu nieuzdatnionego.
- Przed rozłożeniem ziemi urodzajnej należy wykonać zalecane przez stację chemiczno – rolniczą nawożenie. Należy uwzględnić 7 dniowy okres pomiędzy zastosowaniem nawozów w formie pylistej, krystalicznej lub granulatu a rozpoczęciem prac związanych z sadzeniem roślin.
- Ziemia urodzajna powinna być starannie rozdrobniona, rozścielona równą warstwą oraz odpowiednio zagęszczona i starannie wyrównana.
- W miejscach projektowanych nasadzeń podłoże będzie wymienione w ramach całkowitej zaprawy dołów pod nasadzenia ziemią ogrodniczą.
- Ziemię urodzajną na powierzchniach przeznaczonych do obsiewu należy przed jego wykonaniem wałować wałem gładkim a następnie wałem kolczatką lub zagrabić.
- Przed wykonaniem obsiewu należy zniszczyć chwasty przy użyciu herbicydów zatwierdzonych przez Państwową Inspekcję Ochrony Roślin.

5.2. Sadzenie drzew, krzewów i pnączy

5.2.1. Wymagania dotyczące sadzenia drzew i krzewów i pnączy są następujące:

- Wszystkie prace związane z sadzeniem roślin należy wykonywać ze zwróceniem uwagi na uzbrojenie terenu.
- Drzewa, krzewy i pnącza należy sadzić po przygotowaniu terenu pod obsadzenie.
- Przed wysadzeniem sadzonek teren winien zostać oczyszczony z zanieczyszczeń i odchwaszczony. Zanieczyszczenia należy odwieźć z terenu budowy zgodnie z Ustawą o odpadach,
- Powierzchnie pod nasadzenia nie będą obsiewane przed wykonaniem nasadzeń, za wyjątkiem terenu skarp, gdzie dopuszcza się wykonanie nasadzeń po przeprowadzeniu obsiewu (w celu umocnienia skarp). Należy wtedy zdjąć darninę na powierzchni rozłożenia maty kokosowej pod nasadzenia pnączy przy ekranach oraz odchwaszczyć, wyrównać i oczyścić teren z zanieczyszczeń.
- Powierzchnie „martwe” tj. nie wykorzystane technicznie i użytkowo tereny np. za ekranami, w łącznicach, w środku rond zaleca się obsiać gatunkami pnączy np. bluszczem lub innym gatunkiem tego typu.
- Rośliny produkowane w pojemnikach mogą być sadzone przez cały rok o ile pozwalają na to warunki atmosferyczne.
- Rośliny liściaste z balotowaną bryłą korzeniową zaleca się sadzić w stanie bezlistnym wczesną wiosną po rozmrożnięciu gleby lub jesienią.
- Drzewa iglaste z balotowaną bryłą korzeniową należy sadzić przed rozpoczęciem przyrostu w końcu kwietnia i maju lub zaraz po zakończeniu przyrostu – od końca sierpnia.
- Rośliny nie powinny być sadzone w upalne dni.
- Korzenie złamane i uszkodzone należy przed sadzeniem przyciąć zabezpieczyć fungicydem.
- Przed sadzeniem rośliny powinny zostać podlane.
- Miejsce sadzenia powinno być wyznaczone w terenie zgodnie z dokumentacją projektową.
- Doły pod drzewa, krzewy i pnącza powinny być całkowicie zaprawione ziemią ogrodniczą.
- Wielkości dołów powinna być dostosowana do wielkości bryły korzeniowej sadzonek (doły muszą być przynajmniej 30-40 cm głębsze i przynajmniej 30-40 cm szersze w stosunku do wielkości bryły korzeniowej);
- Dla zwiększenia przepuszczalności dołów, należy wykonać bruzdy w ich ścianach oraz obrzeżach dna za pomocą np. szpadla.
- Przed sadzeniem roślin wyprodukowanych z zakrytym systemem korzeniowym (w pojemnikach) należy usunąć pojemnik.
- Po umieszczeniu w dole sadzonki drzewa z bryłą korzeniową okrytą workiem jutowym lub zabezpieczonym siatką drucianą nie należy przecinać juty lub siatki.
- Drzewa liściaste formy piennej należy opalikować przy użyciu 3 palików o obw. pnia do 18 cm pale o średnicy 6 cm, powyżej 18 cm pale o średnicy 8 cm, trwale połączonych ze sobą poprzeczkami w dolnej i górnej części. Pień drzewa należy ustabilizować mocując go do palików taśmą ogrodniczą. Paliki należy wbić w ziemię przed zasypaniem dołu

- glebą. Poprzeczki mocowane do palików w celu ich stabilizacji nie mogą powodować otarcia dolnych gałęzi, dlatego też zaleca się umieszczać je poniżej ostatniego okółka na przewodniku.
- Drzewa liściaste formy naturalnej należy opalikować przy użyciu 3 palików obw. pnia do 18 cm pale o średnicy 6 cm, powyżej 18 cm pale o średnicy 8 cm. Pień drzewa należy ustabilizować mocując go do palików taśmą ogrodniczą. Paliki należy wbić w ziemię przed zasypaniem dołu glebą.
 - Po posadzeniu roślin należy usunąć drobne uszkodzenia roślin oraz uformować miski:
 - Posadzone rośliny należy obficie podlać wodą (nawet podczas deszczu) – pierwsze podlanie nie później niż po dwóch godzinach od posadzenia, a w przypadku pogody ciepłej i słonecznej nie później niż po 30 minutach. Dawka wody powinna wynosić min. 10 l pod każdy krzew i pnącze oraz min. 30 l na każde drzewo,
 - Po podlaniu roślin należy uzupełnić osiadającą ziemię.
 - Po posadzeniu usunąć uszkodzone, nadłamane gałęzie.
 - Po podlaniu i uzupełnieniu osiadającej ziemi, powierzchnie pod nasadzeniami drzew i krzewów sadzonych pojedynczo i w luźnych grupach należy w miskach rozłożyć matę przeciwchwastową w lokalizacji zgodnej z Dokumentacją Projektową. Matę należy naciąć w sposób umożliwiający jej rozłożenie wokół pni drzew i pojedynczych krzewów oraz przymocować do podłoża za pomocą szpilek w sposób gwarantujący jej właściwe umocowanie wokół sadzonek. Dla nasadzeń drzew i krzewów sadzonych w zwartych grupach należy rozłożyć matę przeciwchwastową przed wykonaniem nasadzeń na powierzchni zgodnej z Dokumentacją Projektową. Dla nasadzeń pnączy na terenie płaskim należy rozłożyć matę przeciwchwastową przed wykonaniem nasadzeń na powierzchni o szerokości 0,5 m wzdłuż ekranu i ogrodzenia. Matę należy przymocować do podłoża za pomocą szpilek. W miejscu wyznaczonych nasadzeń matę należy rozciąć na krzyż. Po wykonaniu nasadzeń naciętą matę przeciwchwastową należy przymocować do podłoża za pomocą szpilek w sposób gwarantujący jej właściwe umocowanie wokół sadzonek. Następnie na powierzchni maty należy rozścielić warstwę ściółki (kory lub zrębków) grubości 5 cm:
 - dla grup krzewów oraz dla drzew sadzonych w odległości mniejszej lub równej 2,0 m od skrajnych nasadzeń krzewów – na całej obsadzonej powierzchni, z założeniem 0,5 m kołnierza od linii skrajnych miejsc nasadzeń,
 - dla pnączy na terenie płaskim na obsadzonej powierzchni o szerokości 0,5 m wzdłuż ekranu i ogrodzenia,
 - dla pozostałych nasadzeń – w obrębie uformowanych misek,
 - W terenach otwartych, w zieleni zlokalizowanej poza ogrodzeniem drogi, należy zastosować osłony opaskowe na pnie drzew chroniące drzewa przed zwierzyną.
 - Przed wykonaniem nasadzeń pnączy na skarpach należy matę kokosową rozciąć na krzyż w miejscu wyznaczonych nasadzeń. Po wykonaniu nasadzeń naciętą matę kokosową należy przymocować do podłoża za pomocą szpilek w sposób gwarantujący jej właściwe umocowanie wokół sadzonek.
 - W przypadku sadzonek pnączy przy ekranach akustycznych należy zastosować specjalne podpory pod pnącza lub wymagane jest podwiązanie do wsporników zamontowanych na ekranach ekologicznych. W takich przypadkach silne pędy należy rozprowadzić na boki i podwisać do siatki zamontowanej na ekranie. Słabe pędy powinno się całkowicie usunąć.
 - Wykonane ekrany akustyczne (za wyjątkiem ekranów odbijających przezroczystych) należy obsadzić zielenią ozdobną. Zalecane gatunki :
 - *Parthenocissus tricuspidata* /Winnobluszcz trójklapowy/,
 - *Parthenocissus quinquefolia* /Winnobluszcz pięciolistkowy/,
 - *Hetera helix* /Bluszcz pospolity/,
 - *Polygonum aubertii* /Rdest Auberta/,
 - *Lonicera hackrottii* Wiciokrzew Hackrota/,
 - *Celastrus orbiculatus* /Dławisz okrągłolistny//,
 - *Clematis* sp. /Powojnik/,
 - W zależności od doboru gatunków pnączy do obsadzenia ekranów akustycznych, należy wprowadzić rozwiązania umożliwiające wspinięcie (obrastanie) pnączy po powierzchni ekranów - np. linki lub kratki. W celu zabezpieczenia nowo posadzonych sadzonek pnączy przed uszkodzeniem lub skoszeniem, należy zastosować odpowiednie siatki ochronne.
 - Krzewy i drzewa w zakresie gatunków zgodnie z wymaganiami decyzji o środowiskowych uwarunkowaniach oraz postanowieniami z ponownej oceny. Należy stosować gatunki rodzime, nie inwazyjne.

5.2.2. Pielęgnacja nasadzeń

W miarę potrzeby należy stosować repelenty i/lub osłony przed zgrzyzaniem.

Zabiegi pielęgnacyjne Wykonawca jest zobowiązany wykonywać w okresie gwarancji określonym przez Zamawiającego w warunkach Kontraktu. Zabiegi należy przeprowadzać w miarę potrzeb wynikających z konieczności utrzymania terenów zieleni. W okresie gwarancyjnym Wykonawca zapewnia pełne uzupełnianie nasadzeń, które zostały zakwalifikowane jako nieudane na koszt własny.

Pielęgnacja w okresie gwarancyjnym polega na:

- Podlewaniu w miarę potrzeb, korzystnie rzadziej, dużymi dawkami wody (wieczorem lub wcześniej rano).
- Odchwaszczaniu mis i koszeniu chwastów wokół nasadzeń.
- Nawożeniu. Rodzaj i dawki nawozów należy dobierać na podstawie analiz prób gleby z mis pod nasadzeniami i zaleceń nawozowych wykonanych przez Stację Chemiczno-Rolniczą. Badania należy wykonać przynajmniej 2 razy w okresie gwarancyjnym. Badania na początku okresu gwarancyjnego służą ustaleniu składu i dawek nawozowych. Badania pod

koniec okresu gwarancyjnego służą do ewentualnej korekty ostatniej dawki nawożenia (badania muszą być wykonane w terminie umożliwiającym wykonanie nawożenia po uzyskaniu wyników ze Stacji - najlepiej na wiosnę w ostatnim roku gwarancji). Nawożenie pogłównie przy wykorzystaniu nawozów rozpuszczonych w wodzie należy prowadzić w dni pochmurne i zachowaniem ostrożności tak, aby w trakcie prac nie opryskiwać nadziemnych części roślin. Nawożenie roślin rosnących należy rozpocząć wczesną wiosną, po rozpoczęciu wegetacji (gdy temperatura powietrza przez kilka dni przekroczy 5°C). Po każdym nawożeniu rośliny należy podlać.

- Usuwaniu odrostów korzeniowych.
- Systematycznym uzupełnianiu ściółkowania według potrzeb.
- Wymianie uschniętych i uszkodzonych drzew, krzewów i pnączy. Należy przyjąć, że akceptowalna udatność nasadzeń zieleni powinna wynosić 95%. W przypadku widocznych oznak zamierania roślin należy w ich miejsce dokonać nasadzeń poprawkowych.
- Wymianie zniszczonych i uszkodzonych palików i wiązań. Mocowanie pni należy regularnie sprawdzać, aby zawsze sztywno trzymało pień w pionie, przy czym poprzeczki mocowane do palików w celu ich stabilizacji nie mogą powodować ocierania dolnych gałęzi.
- Wymianie zniszczonych i uszkodzonych osłon opaskowych na pniach drzew chroniących przed zwierzyną.
- Przycięciu złamanych, chorych lub krzyżujących się gałęzi (cięcia pielęgnacyjne i formujące).
- Wykonaniu oprysków w przypadku wystąpienia patogenów
- Utrzymanie przepuszczalnej wierzchniej warstwy ziemi wokół nasadzeń,
- Usuwanie przekwitłych kwiatostanów przy krzewach,
- Utrzymanie prawidłowego kształtu mis drzew, krzewów, bylin oraz powierzchni obsadzonych roślinami,
- Poprawianie lub uzupełnienie ewentualnych zniszczeń czy przesunięć agrowłókniny (mat),
- Uzupełnianie, poprawianie rozsypanej poza miejsca nasadzeń ściółki (kora, żwir itp.),
- Kontrolowanie występowania chorób i szkodników oraz po ewentualnym pojawieniu się stosowanie odpowiednich środków ochrony roślin, zaakceptowanych przez Inspektora,
- Zabezpieczenie roślin wrażliwych na niskie temperatury na okres zimowy,
- Wymiana zniszczonych i uszkodzonych podpór przy pnączach,
- Wykonywanie cięć sanitarnych, korygujących, prześwietlających, formujących..

5.3. Trawniki

5.3.1. Wymagania dotyczące wykonania trawników i łąk kwietnych

Wymagania dotyczące wykonywania robót związanych z nawierzchniami trawiastymi są następujące:

- dla wysiewu trawników optymalny termin to: 15.04-15.06 oraz 15.08-15.10
- dla łąk kwietnych optymalny termin sadzenia to 01.03-30.04 oraz 1-31.11
- w innych terminach po akceptacji Inżyniera
- w przypadku zaprojektowania przez Wykonawcę łąk kwietnych w projekcie zieleni, to będzie zobowiązany do sporządzenia Szczegółowej Specyfikacji Technicznej dot. pielęgnacji i uzyskania akceptacji Inżyniera dla przedmiotowej SST;
- Trawniki łąkowe mogą być wykonane siewem lub metodą hydrosiewu. Na dużych powierzchniach zalecany jest wysiew przy użyciu siewników, a na stromych skarpach hydrosiew z dodatkiem włókien celulozowych.
- Skład mieszanki do hydrosiewu powinien być zaakceptowany przez Inżyniera. Składniki mieszanki muszą być dopuszczone do obrotu i mieć odpowiednie świadectwa jakości.
- Hydrosiew może być wykonany wyłącznie przez przedsiębiorstwa posiadające doświadczenie w tej technologii.
- Na płaszczyznach obsiewu, gdzie nie odnotowano wschodów źdźbeł należy wykonać dosiew nasion.
- teren powinien zostać przygotowany przez orkę pługiem z dwukrotnym bronowaniem;
- następnie powinno zostać przeprowadzone wysypanie nawozów mineralnych, stosując nawozy kompleksowe NPK, zgodnie z instrukcją producenta;
- ostatnim elementem jest wysianie mieszanki nasion traw i ubicie lekkim wałem;
- na terenie płaskim nasiona traw wysiewane są w ilości od 2 do 3 kg na 100 m²,
- na terenie skarp nasiona traw wysiewane są w ilości ok 4 kg/100 m²
- trawniki założone metodą obsiewu po wysiewie nasion należy pokryć 1cm warstwą ziemi urodzajnej, wymieszanej z hydrożelem w ilości 12 - 20g hydrożelu na 1m³ ziemi, zwałować i obficie podlać,
- siew traw powinien odbywać się w dni bezwietrzne, o umiarkowanej temperaturze i stosunkowo wysokiej wilgotności powietrza,
- W okresie wzrostu (może trwać 10-14 dni) powierzchnię, na której wykonano obsiew, intensywnie zraszać
- Po wzejściu roślin łączna powierzchnia nie porośniętych miejsc nie powinna być większa niż 2% powierzchni wysiewu.

5.3.2. Pielęgnacja trawników

Trawniki należy podlewać w czasie wschodów: częstotliwość podlewania należy dostosować do panujących warunków atmosferycznych. Należy stosować dawkę nawozu zgodnie z zleceniami producenta. Ręczne usuwanie chwastów do momentu pierwszego koszenia. W miejscu niedostatecznego wschodu trawnika należy go wymienić.

Najważniejszym zabiegiem w pielęgnacji trawników jest koszenie:

Koszenie trawników w okresie gwarancji powinno odbywać się 1-2 krotnie w ciągu roku, w zależności od wzrostu roślin. Nie wolno wykonywać koszenia wcześniej niż w czerwcu. Dla zapewnienia obfitego kwitnienia jak największej ilości gatunków najlepsze efekty daje koszenie raz w roku na początku lata (czerwiec – lipiec). Drugie koszenie powinno być wykonane

najpóźniej w pierwszej połowie października (około 1 miesiąca przed spodziewanym nastaniem mrozów). Minimalna wysokość roślin po skoszeniu powinna wynosić 10 – 15 cm. Osoby koszące trawniki muszą bezwzględnie unikać zbliżania się do pni drzew, a także do innych roślin ozdobnych ze sprzętem koszącym. Skoszone rośliny należy pozostawić na powierzchni trawnika, aby mogły wyschnąć i wysypać się nasiona zawiązane przez rośliny, a następnie po kilku dniach usunąć.

Trawnikiwzdłuż ogrodzeń ochronnych z siatką dogęszczającą dla płazów oraz ogrodzeń ochronno naprowadzających wolnostojących należy wykaszać w pasie szerokości min. 50 cm 2 razy w roku, w okresach: 20.05 – 15.06 oraz 1-30.08. Skoszoną biomasę należy usunąć (zalecane wykorzystanie do użyczenia gleby na powierzchni przejścia dużego). Powierzchnie trawników łąkowych na przejściu dolnym nie podlegają koszeniu. Koszenie należy wykonać przy przepustach (przejścia dolne dla małych zwierząt i płazów).

Należy wykonać dosiewy uzupełniające w przypadku braku wzrostów oraz podlewanie w okresach bezdeszczowych.

Zabiegi pielęgnacyjne Wykonawca jest zobowiązany wykonywać przez 2 następne sezony po wydaniu Świadectwa Przejścia.

Zabiegi należy przeprowadzać w miarę potrzeb wynikających z konieczności utrzymania terenów zieleni.

5.4. Przesadzanie drzew

Do przesadzeń przeznaczają się drzewa stosunkowo młode o średnicy pnia do 18 cm.

Drzewa do przesadzenia powinny być zdrowe:

- bez uszkodzeń mechanicznych (szczególnie ran otwartych)
- bez postępującego rozkładu drewna
- bez oznak opanowania przez szkodniki lub choroby.

Gatunki lepiej znoszące zabieg przesadzania to: lipy, klony, platany, jesiony, kasztanowce, brzozy. Przygotowanie powinno trwać 1 rok. Wtedy przycinanie korzeni wykonujemy wiosną.

Przygotowanie pnia i korony:

- osłonięcie całej powierzchni pnia i częściowo korony matą jutową w celu ochrony przed utratą wilgoci,
- usunięcie nadłamanych i połamanych gałęzi oraz krzyżujących się i ocierających pędów,
- rany pokryć środkiem do zabezpieczania ran (np. Lac Balsam, Dendromal) oraz opryskać drzewa antytranspiratami.

Przygotowanie korzeni:

Regeneracja korzeni ma kluczowy wpływ na późniejsze przyjęcie się drzewa w nowym miejscu:

- wielkość bryły korzeniowej: obwód pnia mierzony na wys. 30 cm nad poziomem gruntu równy promieniowi bryły korzeniowej,
- po ustaleniu granicy bryły korzeniowej, po obwodzie narysować za pomocą łopaty rowek i zdjąć górną warstwę ziemi, aż do pierwszych korzeni,
- po wcześniej wyznaczonym obwodzie wykopać rów na szerokość łopaty i głębokość docelowej bryły (powierzchnię ciętych korzeni powinny być gładkie),
- ścianę rowka wyłożyć pasem folii polietylenowej o grubości 0,7 – 0,8 mm i szerokości równej głębokości rowka,
- przestrzeń pomiędzy folią, a bryłą korzeniową wypełnić kompostem, ziemią urodzajną lub specjalną mieszanką zasobną w łatwo przyswajalne dla roślin składniki pokarmowe,
- należy podlewać raz w tygodniu lub częściej, taką ilością wody, by przynajmniej w połowie nasyciła bryłę korzeniową.

Przygotowanie dołu w miejscu sadzenia:

- przy kopaniu dołu pierwszą warstwę rodzajną (10cm) należy zdjąć i składować oddzielnie, a z dolnych usunąć i zastąpić żyzną,
- spulchnić ściany uprzednio wykopanego dołu, którego głębokość i szerokość musi być nieco większa niż wielkość bryły drzewa,
- dno dołu należy lekko spulchnić i pokryć 10-15 centymetrową warstwą żyznej ziemi.

Wykopanie drzew do przesadzenia:

- wykonywać przy pomocy specjalistycznych maszyn do przesadzania drzew, które są precyzyjne i dzięki nim zwiększamy szansę przyjęcia się drzew.

Przesadzanie drzew należy powierzać specjalistycznym firmom zajmującym się przesadzaniem i pielęgnacją drzew, posiadającym kilku letnie doświadczenie oraz referencje.

Sadzenie drzew w nowym miejscu:

- drzewa należy sadzić 10cm poniżej gruntu rodzimego, a wokół pnia zostawić obniżenie gruntu (misę) pozwalającą na zatrzymywanie większej ilości wody,
- bryłę korzeniową obsypać ziemią urodzajną i zastosować zamulanie w celu utworzenia misy (zalać dół wodą kilkakrotnie),
- powstałą misę wyłożyć korą ogrodniczą na grubość 5 cm, tak by zachować 5 cm wolnej przestrzeni od nasady pnia.

Drzewa przeznaczone do przesadzenia należy stabilizować za pomocą drewnianych pali o obw. 6-8 cm, tak samo jak w przypadku drzew nowo sadzonych.

Pielęgnacja przesadzanych drzew

- podlewać raz w tygodniu, nie dopuszczając do nadmiernego nawilgocenia,
- drzewa liściaste przesadzone późną jesienią/zimą podlane tuż po przesadzeniu, przestajemy podlewać w dalszym okresie,
- nie podlewać w czasie chłodnej i wilgotnej pogody,
- należy usuwać chwasty w obrębie misy.

5.5. Pielęgnacja adaptowanych drzew i krzewów

Najczęściej stosowanym zabiegiem w pielęgnacji drzew i krzewów jest cięcie, które powinno uwzględniać cechy poszczególnych gatunków roślin, a mianowicie:

- sposób wzrostu,
- rozgałęzienie i zagęszczenie gałęzi,
- konstrukcję korony.

Projektując cięcia zmierzające do usunięcia znacznej części gałęzi lub konarów, należy unikać ich jako jednorazowego zabiegu. Cięcia takie lepiej przeprowadzić stopniowo, przez 2 do 3 lat.

W zależności od określonego celu, stosuje się następujące rodzaje cięcia:

- cięcia drzew dla zapewnienia bezpieczeństwa pojazdów, przechodniów lub mieszkańców, drzew rosnących na koronie dróg i ulic oraz w pobliżu budynków mieszkalnych. Dla uniknięcia kolizji z pojazdami usuwa się gałęzie zwisające poniżej 4,50 m nad jezdnię dróg i poniżej 2,20 m nad chodnikami;
- cięcia krzewów lub gałęzi drzew ograniczających widoczność na skrzyżowaniach dróg;
- cięcia drzew i krzewów przesadzonych dla doprowadzenia do równowagi między zmniejszonym systemem korzeniowym, a koroną, co może mieć również miejsce przy naruszeniu systemu korzeniowego w trakcie prowadzenia robót ziemnych. Usuwa się wtedy - w zależności od stopnia zmniejszenia systemu korzeniowego od 20 do 50% gałęzi;
- cięcia odmładzające krzewów, których gałęzie wykazują małą żywotność, powodują niepożądane zagęszczenie, zbyt duże rozmiary krzewu. Zabieg odmładzania można przeprowadzać na krzewach rosnących w warunkach normalnego oświetlenia, z odpowiednim nawożeniem i podlewaniem;
- cięcia sanitarne, zapobiegające rozprzestrzenianiu czynnika chorobotwórczego, poprzez usuwanie gałęzi porażonych przez chorobę lub martwych.

6. KONTROLA JAKOŚCI ROBÓT

Ogólne zasady kontroli jakości robót podano w D-M-00.00.00 „Wymagania ogólne”.

6.1. Drzewa, krzewy i pnącza

W ciągu 12 miesięcy od przekazania obiektu (drogi) do użytkowania Wykonawca przeprowadzi ocenę udatności nasadzeń a wyniki protokolarnie przekaże Zamawiającemu. Ocenę udatności nasadzeń

Wykonawca będzie przeprowadzał corocznie, do końca okresu obowiązywania gwarancji.

Kontrola robót w zakresie sadzenia i pielęgnacji drzew i krzewów polega na sprawdzeniu:

- wielkości dołków pod drzewka i krzewy,
- zaprawienia dołków ziemią urodzajną,
- zgodności realizacji obsadzenia z dokumentacją projektową w zakresie miejsc sadzenia, gatunków i odmian, odległości sadzonych roślin,
- materiału roślinnego w zakresie wymagań jakościowych systemu korzeniowego, pokroju, wieku,
- prawidłowości osadzenia pali drewnianych przy drzewach formy piennej i przymocowania do nich drzew,
- prawidłowość mocowania pnączy do podpórek;
- odpowiednich terminów sadzenia,
- wykonania prawidłowych misek przy drzewach po posadzeniu i podlaniu,
- wymiany chorych, uszkodzonych, suchych i zdeformowanych drzew i krzewów,
- zasilania nawozami mineralnymi.

Kontrola robót przy odbiorze posadzonych drzew i krzewów dotyczy:

- zgodności posadzonych gatunków i odmian oraz ilości drzew i krzewów z dokumentacją projektową,
- wykonania misek przy drzewach i krzewach, jeśli odbiór jest na wiosnę lub wykonaniu kopczyków, jeżeli odbiór jest na jesieni,
- prawidłowości osadzenia palików do drzew i przywiązania do nich pni drzew (paliki prosto i mocno osadzone, mocowanie nie naruszone),
- przykrycia powierzchni mis i rabat warstwą ściółki oraz jej jakości i grubości,
- jakości posadzonego materiału.

Odbiór robót zanikających i ulegających zakryciu dotyczy:

- poinformowania z odpowiednim wyprzedzeniem o wykonaniu robót zanikających i ulegających zakryciu,
- wykonania i zaprawienia dołów pod drzewa, krzewy i pnącza,
- rozłożenia maty przeciwchwastowej,
- podlewania,
- nawożenia.

Kontrola robót w zakresie pielęgnacji drzew, krzewów i pnączy polega na sprawdzeniu prac wymienionych w pkt. 5

W okresie gwarancyjnym Wykonawca zapewnia pełne uzupełnianie nasadzeń, które zostały zakwalifikowane jako nieudane na koszt własny. Sprawdzenie jakości nasadzeń nastąpi przed upływem okresu gwarancji w sezonie wegetacyjnym.

6.2. Kontrola wykonania trawników

Kontrola w czasie wykonywania trawników łąkowych polega na sprawdzeniu:

- oczyszczenia terenu z gruzu i zanieczyszczeń, odchwaszczenia terenu,

- określenia ilości zanieczyszczeń,
- pomiaru odległości wywozu zanieczyszczeń na zwalnię,
- zgodności składu mieszanki do obsiewu z ustaleniami Dokumentacji Projektowej,
- równomierności i gęstości zasiewu nasion,
- prawidłowości uwałowania terenu po wykonaniu obsiewu,
- prawidłowej częstotliwości koszenia trawników łąkowych,
- okresów podlewania, zwłaszcza podczas suszy,
- dosiewania płaszczyzn trawników łąkowych o zbyt małej gęstości wykiełkowanych roślin,
- uporządkowania terenu po wykonanych robotach.

Kontrola robót przy odbiorze trawników łąkowych dotyczy:

- prawidłowości uzyskanego zadarnienia.
- obecność gatunków niewysianych oraz chwastów

Na zadarnionej powierzchni nie mogą występować wyłobienia erozyjne ani lokalne zsuwy.

Kontrola robót w zakresie pielęgnacji trawników łąkowych polega na sprawdzeniu prac wymienionych w pkt. 5

W okresie gwarancyjnym Wykonawca zapewnia wykonanie poprawek powierzchni trawników łąkowych, które zostały zakwalifikowane jako nieudane na koszt własny. Sprawdzenie jakości trawników łąkowych nastąpi przed upływem okresu gwarancji w sezonie wegetacyjnym

7. OBMIAR ROBÓT

7.1. Ogólne zasady obmiaru robót

Ogólne zasady obmiaru robót podano w SST D-M-00.00.00 „Wymagania ogólne” pkt 7.

7.2. Jednostka obmiarowa

Jednostką obmiarową jest:

- m² (metr kwadratowy) wykonania: trawników i kwietników z roślin jednorocznych, dwuletnich i wieloletnich (oprócz roślin cebulkowych i róż),
- szt. (sztuka) wykonania posadzenia drzewa lub krzewu oraz roślin cebulkowych i róż na kwietnikach.

8. ODBIÓR ROBÓT

Ogólne zasady odbioru robót podano w D-M-00.00.00 „Wymagania ogólne”.

Roboty uznaje się za wykonane zgodnie z dokumentacją projektową, STWiORB i poleceniami Inżyniera, jeżeli wszystkie pomiary i badania z zachowaniem tolerancji wg pkt 6 dały wyniki pozytywne.

9. PODSTAWA PŁATNOŚCI

9.1. Ogólne ustalenia dotyczące podstawy płatności

Ogólne ustalenia dotyczące podstawy płatności podano w SST D-M-00.00.00 „Wymagania ogólne” pkt 9.

9.2. Cena jednostki obmiarowej

Cena wykonania 1 m² trawnika obejmuje:

- roboty przygotowawcze: oczyszczenie terenu, dowóz ziemi urodzajnej, rozścielenie ziemi urodzajnej, rozrzucenie kompostu,
- zakładanie trawników,
- pielęgnację trawników: podlewanie, koszenie, nawożenie, odchwaszczanie.

Cena wykonania 1 m² kwietnika obejmuje:

- przygotowanie podłoża (wymiana gleby, dodanie kompostu),
- dostarczenie i zasadzenie materiału roślinnego zgodnie z dokumentacją projektową,
- zasadzenie materiału roślinnego,
- pielęgnację: podlewanie, odchwaszczanie, nawożenie, zabezpieczenie na okres zimy.

Cena posadzenia 1 sztuki drzewa lub krzewu obejmuje:

- roboty przygotowawcze: wyznaczenie miejsc sadzenia, wykopanie i zaprawienie dołków,
- dostarczenie materiału roślinnego,
- pielęgnację posadzonych drzew i krzewów: podlewanie, odchwaszczanie, nawożenie.

10. PRZEPISY ZWIĄZANE

1. PN-R-67023 Materiał szkółkarski. Ozdobne drzewa i krzewy liściaste.
2. PN-G-98011:1970 Torf rolniczy.

3. PN-R-67026: Materiał sadzeniowy, sadzonki drzew o krzewów do nasadzeń
4. PN-R-67022:1987 Materiał szkółkarski. Ozdobne drzewa i krzewy iglaste.
5. Zalecenia jakościowymi dla ozdobnego materiału szkółkarskiego, Związek Szkółkarzy Polskich, Warszawa 2018 r.
6. Wytyczne zakładania i utrzymania zieleni przydrożnej na potrzeby Generalnej Dyrekcji Dróg Krajowych i Autostrad – załącznik do zarządzenia nr 29 Generalnego Dyrektora Dróg Publicznych