

RYSUNEK ADAPTOWANY
ADAPTOWAL:
Wojciech Zmuda
25.07.2022



Automa Sp. z o.o.
 ul. Narwińska 10 80-557 Gdansk
 tel./fax: +48 (58) 522 37 64
 biuro@automa.pl www.automa.pl

OPRACOWAL	NAZWIJSKO	NAZWA RYSUNKU:	ARKUSZ:
OPRACOWAL		WYŁĄCZNIKI GŁÓWNE	1/5
SPRAWDZIL		ZLECENIE:	DATA:
		APZ-1T1G	-

A B C D E F G H I J K L M

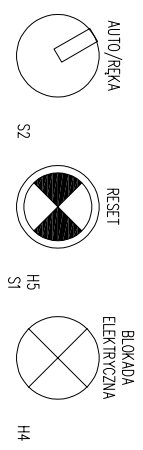
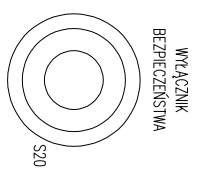
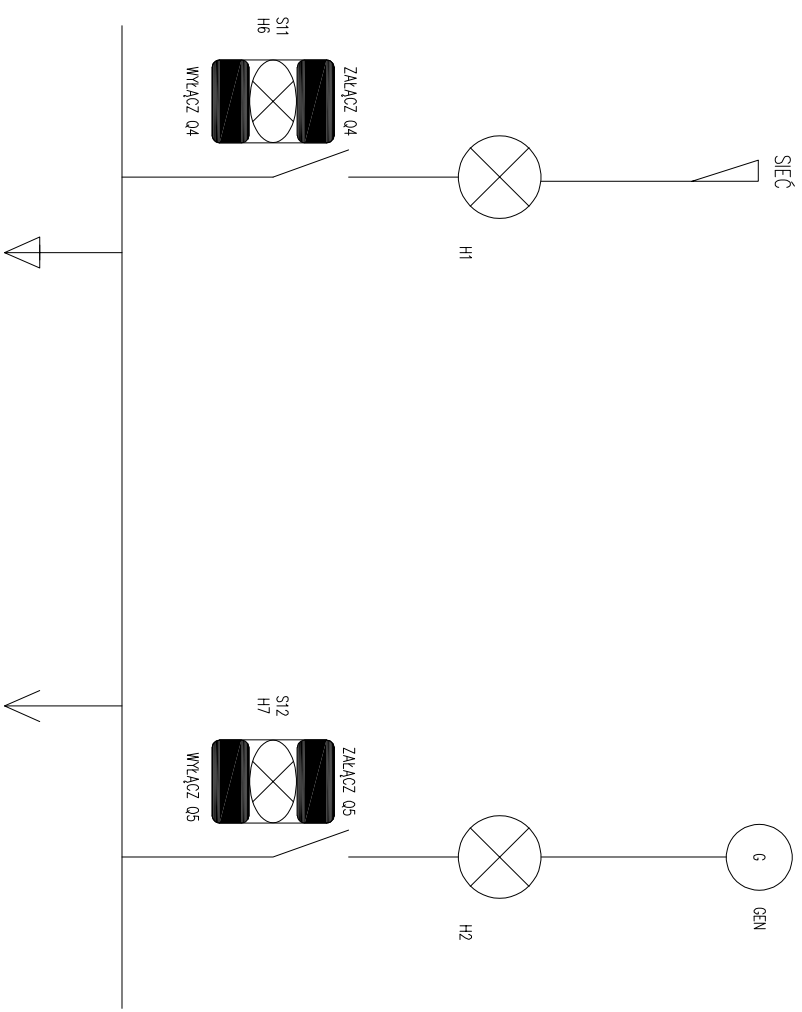
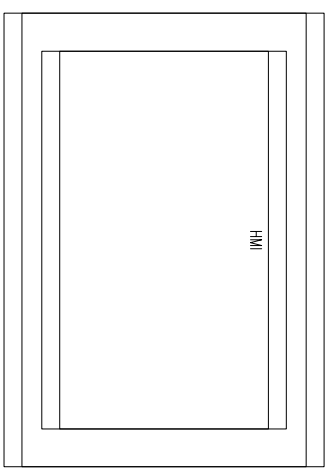

RYSUNEK ADAPTOWANY
ADAPTOWAŁ:
Wojciech Zmuda
25.07.2022



Automa Sp. z o.o.
 ul. Narwińska 10 80-557 Gdansk
 tel./fax: +48 (58) 522 37 64
 biuro@automa.pl www.automa.pl

OPRACOWAŁ	NAZWIŚKO	NAZWA RYSUNKU:	ARKUSZ:
OPRACOWAŁ	-	PROPOZYCJA ROZMIESZCZENIA SYNOPTYKI	2/5
SPRAWDZIŁ		ZLECENIE:	DATA:
		APZ-1T1G	-

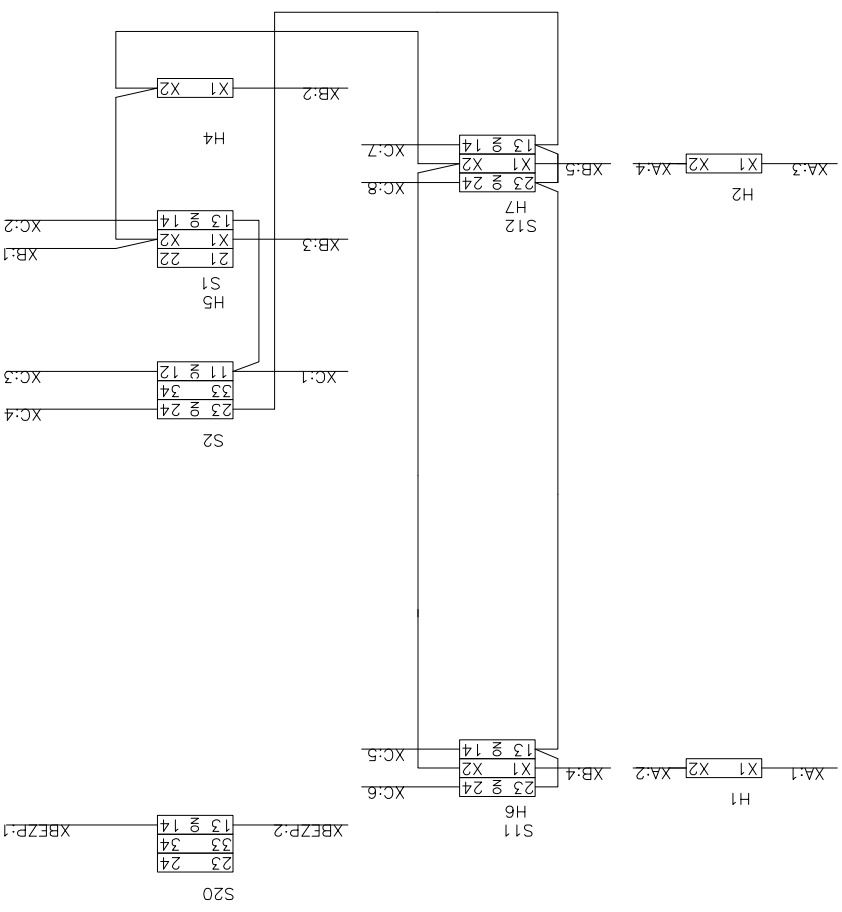
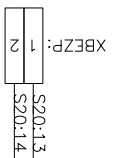
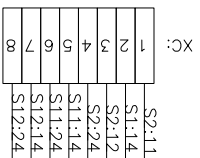
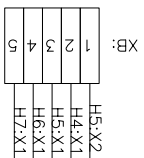
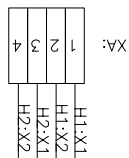

RYSUNEK ADAPTOWANY
ADAPTOWAL:
Wojciech Zmuda
25.07.2022



Automa Sp. z o.o.
 ul. Narwicka 10 80-557 Gdansk
 tel./fax: +48 (58) 522 37 64
 biuro@automa.pl www.automa.pl

OPRACOWAL	NAZWIJSKO	OPRACOWAL	NAZWA RYSUNKU:	ARKUSZ:
OPRACOWAL			PODLĄCZENIE SYNPTYKI	3/5
SPRAWDZIL		ZLECENIE:	APZ-1T1G	DATA:

A B C D E F G H I J K L M

ZASILANIE 1
(SPRZED Q4)

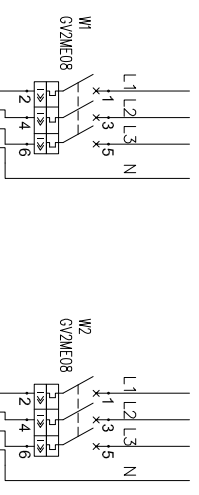

ZASILANIE GEN
(SPRZED Q5)

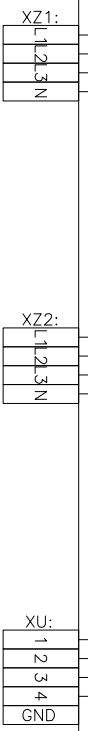
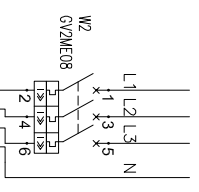

START
AGREGATU



STYK 1-2 BĘDZIE
ZWARTY PRZY
SYGNALE DO STARTU

PLYTA AUTOMATYKI APZ

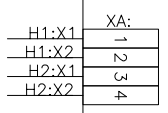
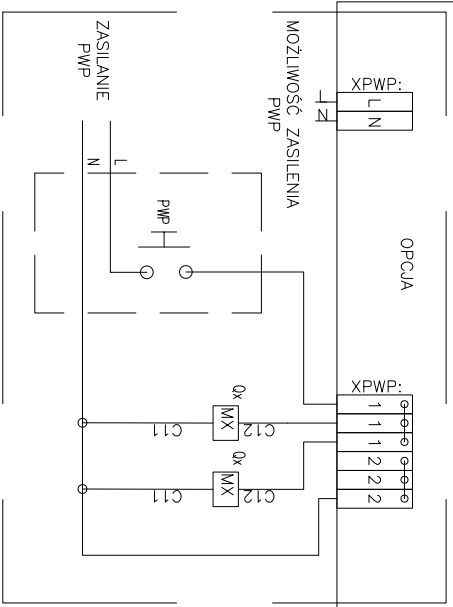

PANEL
SYNOPTYCZNY
APZ

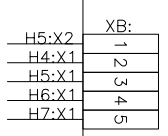

PANEL
SYNOPTYCZNY
APZ

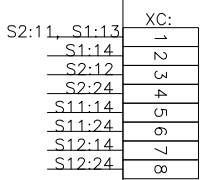

PANEL
SYNOPTYCZNY
APZ

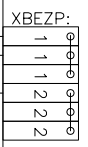

WYŁĄCZNIKI
BEZPIECZEŃSTWA

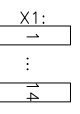

Q4

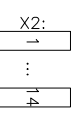

Q5

RYSunEK ADAPTOWANY
ADAPTOWAŁ:
Wojciech Zmuda
25.07.2022



Automa Sp. z o.o.
ul. Narwińska 10 80-557 Gdansk
tel./fax: +48 (58) 522 37 64
biuro@automa.pl www.automa.pl

NAZWISKO

NAZWA RYSUNKU:

ARKUSZ:

OPRACOWAŁ

LISTWY APZ

4/5

OPRACOWAŁ

ZLECENIE:

DATA:

SPRAWDZIŁ

APZ-1T1G

